

Furo PND II

Другие цветовые варианты изделий из этой серии можно найти на стор. 396

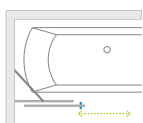

ДОПОЛНИТЕЛЬНЫЕ ОПЦИИ

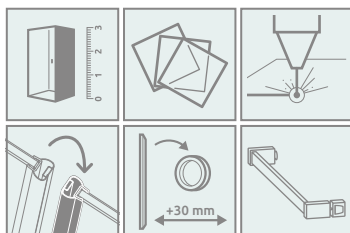

Цвет фурнитуры и профиля:

Глянцевые:

Матовые:



01 Хром 09 Золотой 54 Черный

Брашированные:



91 Никель 99 Золото 92 Оружейная Сталь 93 Медь



Шторка на ванну состоит из 2 частей: двери и стационарной стенки.
При оформлении заказа, пожалуйста, указывайте все номера артикулов.

В номере артикула символ «XX» следует заменить на номер выбранного цвета: 09, 91, 92, 93, 99

Модель	Наименование	ПРОЗРАЧНОЕ СТЕКЛО		
		фурнитура/профиль ХРОМ № арт.	фурнитура/профиль ЧЁРНЫЙ № арт.	фурнитура/профиль ОСТАЛЬНЫЕ ЦВЕТА № арт.
PND II 100 L	PND II door 538 L	10109538-01-01L	10109538-54-01L	10109538-XX-01L
	Front wall PN 494	10112494-01-01	10112494-01-01	10112494-01-01
PND II 100 R	PND II door 538 R	10109538-01-01R	10109538-54-01R	10109538-XX-01R
	Front wall PN 494	10112494-01-01	10112494-01-01	10112494-01-01
PND II 110 L	PND II door 588 L	10109588-01-01L	10109588-54-01L	10109588-XX-01L
	Front wall PN 544	10112544-01-01	10112544-01-01	10112544-01-01
PND II 110 R	PND II door 588 R	10109588-01-01R	10109588-54-01R	10109588-XX-01R
	Front wall PN 544	10112544-01-01	10112544-01-01	10112544-01-01
PND II 120 L	PND II door 638 L	10109638-01-01L	10109638-54-01L	10109638-XX-01L
	Front wall PN 594	10112594-01-01	10112594-01-01	10112594-01-01
PND II 120 R	PND II door 638 R	10109638-01-01R	10109638-54-01R	10109638-XX-01R
	Front wall PN 594	10112594-01-01	10112594-01-01	10112594-01-01
PND II 130 L	PND II door 688 L	10109688-01-01L	10109688-54-01L	10109688-XX-01L
	Front wall PN 644	10112644-01-01	10112644-01-01	10112644-01-01
PND II 130 R	PND II door 688 R	10109688-01-01R	10109688-54-01R	10109688-XX-01R
	Front wall PN 644	10112644-01-01	10112644-01-01	10112644-01-01
PND II 140* L	PND II door 738 L	10109738-01-01L	10109738-54-01L	10109738-XX-01L
	Front wall PN 694	10112694-01-01	10112694-01-01	10112694-01-01
PND II 140* R	PND II door 738 R	10109738-01-01R	10109738-54-01R	10109738-XX-01R
	Front wall PN 694	10112694-01-01	10112694-01-01	10112694-01-01
PND II 150* L	PND II door 788 L	10109788-01-01L	10109788-54-01L	10109788-XX-01L
	Front wall PN 744	10112744-01-01	10112744-01-01	10112744-01-01
PND II 150* R	PND II door 788 R	10109788-01-01R	10109788-54-01R	10109788-XX-01R
	Front wall PN 744	10112744-01-01	10112744-01-01	10112744-01-01
PND II 160* L	PND II door 838 L	10109838-01-01L	10109838-54-01L	10109838-XX-01L
	Front wall PN 794	10112794-01-01	10112794-01-01	10112794-01-01
PND II 160* R	PND II door 838 R	10109838-01-01R	10109838-54-01R	10109838-XX-01R
	Front wall PN 794	10112794-01-01	10112794-01-01	10112794-01-01
PND II 170* L	PND II door 888 L	10109888-01-01L	10109888-54-01L	10109888-XX-01L
	Front wall PN 844	10112844-01-01	10112844-01-01	10112844-01-01
PND II 170* R	PND II door 888 R	10109888-01-01R	10109888-54-01R	10109888-XX-01R
	Front wall PN 844	10112844-01-01	10112844-01-01	10112844-01-01
PND II 180* L	PND II door 938 L	10109938-01-01L	10109938-54-01L	10109938-XX-01L
	Front wall PN 894	10112894-01-01	10112894-01-01	10112894-01-01
PND II 180* R	PND II door 938 R	10109938-01-01R	10109938-54-01R	10109938-XX-01R
	Front wall PN 894	10112894-01-01	10112894-01-01	10112894-01-01

* При размерах ≥ 1400 мм шторка на ванну имеет перпендикулярный стабилизатор

ТЕХНИЧЕСКИЕ РИСУНКИ

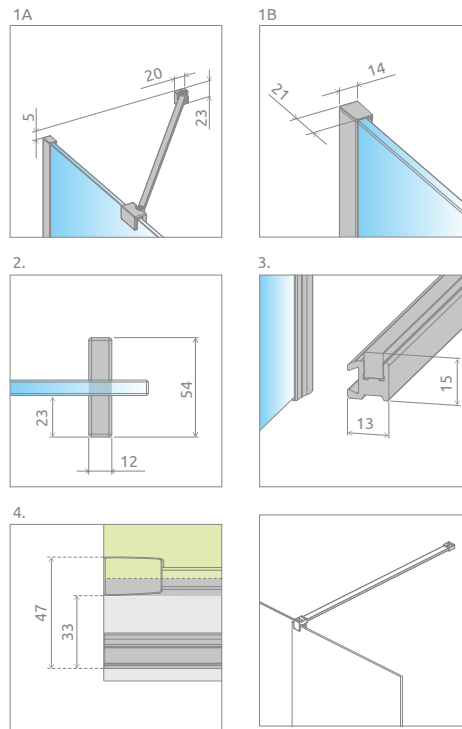
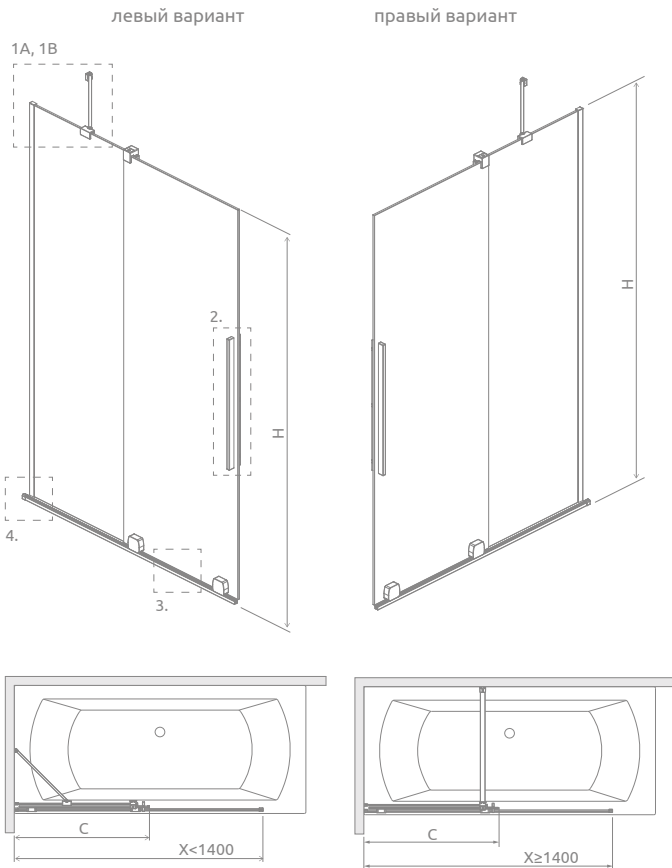

▲ При размерах ≥ 1400 мм шторка на ванну имеет перпендикулярный стабилизатор

▼ Возможно изготовление изделия с ручкой-поручнем, которая также выполняет функцию полотенцедержателя

Минимальная ширина бортика ванны – 43 мм и его наклон не более 1 мм.

Модель	X	C	H
PND II 100	990-1000	553-563	1500
PND II 110	1090-1100	603-613	1500
PND II 120	1190-1200	653-663	1500
PND II 130	1290-1300	703-713	1500
PND II 140	1390-1400	753-763	1500
PND II 150	1490-1500	803-813	1500
PND II 160	1590-1600	853-863	1500
PND II 170	1690-1700	903-913	1500
PND II 180	1790-1800	953-963	1500

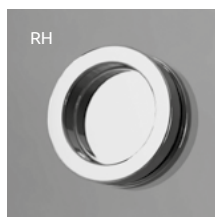

▲ Возможность расширить вход на 30 мм, заменив вертикальную ручку на круглую¹⁾. Пожалуйста, свяжитесь с Отделом по работе с клиентом

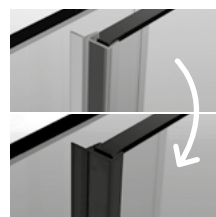

▼ За дополнительную цену можно заменить прозрачные уплотнители (вертикальные и горизонтальный) на уплотнители черного цвета. Ваш выбор укажите в виде пометки в заказе.

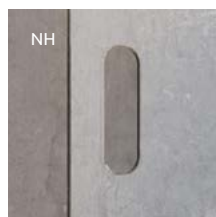

▼ Возможность замены стандартной ручки на отверстие в стекле 35×120 мм

ДОПОЛНИТЕЛЬНЫЕ ОПЦИИ

ПОД ЗАКАЗ стор. 5	ВАРИАНТЫ СТЕКЛА стор. 9	ПЕЧАТЬ НА СТЕКЛЕ/ ГРАВИРОВКА стор. 22/26	ЗАМЕНА УПЛОТНИТЕЛЕЙ стор. 15	ЗАМЕНА РУЧЕК стор. 13	ЗАМЕНА РУЧКИ НА ОТВЕРСТИЕ В СТЕКЛЕ стор. 13	РУЧКУ- ПОРУЧЕЬ стор. 14

¹⁾ только в цветах хром и черный
Размеры указаны в мм