

VALABLE À PARTIR DU 1<sup>ER</sup> AVRIL 2025

**GEBERIT**  
**CATALOGUE**  
**SANITAIRE**  
**ET SALLES**  
**DE BAIN**  
**2025/2026**

**KNOW  
HOW**  
INSTALLED



Geberit Combifix	11
Geberit Duofix	37
Geberit GIS	111
Réservoirs à encastrer	147
Réservoirs apparents	157
Mécanismes de chasse et robinets flotteurs	171
Plaques de déclenchement et commandes de WC	181
Commandes d'urinoir	259
Raccordements des appareils pour WC, urinoirs et bidets	303
Robinetteries	319
Raccordements des appareils pour le zone de lavage, éviers, appareils et déversoirs muraux	371
Douches	403
Raccordements des appareils pour douches et baignoires	433
Evacuation des sols	451
Geberit ONE	469
Geberit Xenos <sup>2</sup>	539
Geberit Acanto	565
Geberit iCon	627
Geberit Smyle	695
Geberit Selnova Square	727
Geberit Selnova	759
Geberit Selnova Compact	791
Geberit Selnova Comfort	797
Geberit VariForm	811
Geberit Option	841
Geberit Bambini	855
Geberit Publica	901
WC lavants Geberit AquaClean	911
Panneaux sanitaires Geberit Monolith	947
Urinoirs	969
Douches	1021
Baignoires	1031
Produits hors collections	1039
Appendix	1051



## GEBERIT ET FSC™

Le Forest Stewardship Council (FSC) s'est fixé pour mission de promouvoir une gestion écologique et responsable des forêts partout dans le monde. Geberit utilise du bois certifié FSC™ (C134279) pour ses meubles de salle de bains. Veillez à la présence du label FSC sur les produits.

### **Écoresponsabilité des produits certifiée FSC™ C134279**

Geberit International AG | Schachenstrasse 77 | CH-8645 Jona | Suisse



# PLAQUES DE DÉCLENCHEMENT GEBERIT GAMMES DE PRODUITS 2025

La gamme de plaques de déclenchement Geberit est désormais structurée de manière simple et claire, et s'est enrichie des modèles Sigma40 square/round et Sigma01 square. Découvrez des designs parfaitement coordonnés pour les WC et les urinoirs aux formes angulaires et rondes, dans des finitions fonctionnelles à haut de gamme.

## PLAQUES DE DÉCLENCHEMENT

### SIGMA



SQUARE

01



Sigma01 square  
NOUVEAU

10



Sigma10 square



ROUND



Sigma01 round



Sigma10 round



Sigma10 round IR

### OMEGA



SQUARE



ROUND

### ALPHA



SQUARE



Alpha01 square



ROUND



Alpha01 round

## URINAL FLUSH CONTROLS

### TYPE



SQUARE

01



Type01 square  
NOUVEAU



Type01 square IR  
NOUVEAU

10



ROUND



Type01 round



Type10 round



Type01 round IR



Type10 round IR

20



Sigma20 square

25

40



Sigma40 square  
NOUVEAU

50



Sigma50 square

60

70



Sigma70 square

80



Sigma80 square



Sigma20 round



Sigma40 round  
NOUVEAU



Sigma50 round



Omega20 square



Omega60 square



Omega20 round



Alpha25 square



Alpha50 square



Alpha25 round

20



Type20 square\*

40



Type40 square  
NOUVEAU

50



Type50 square



Type20 square IR\*



Type40 square IR  
NOUVEAU



Type50 square IR\*



Type40 round  
NOUVEAU



Type40 round IR  
NOUVEAU

\*Retiré à partir du 01/04/2026

## GEBERIT ONE

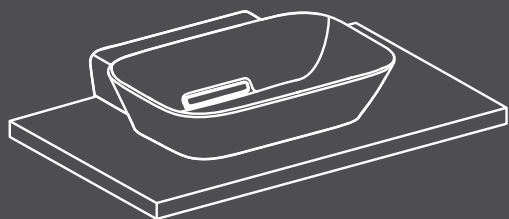

## GEBERIT ACANTO

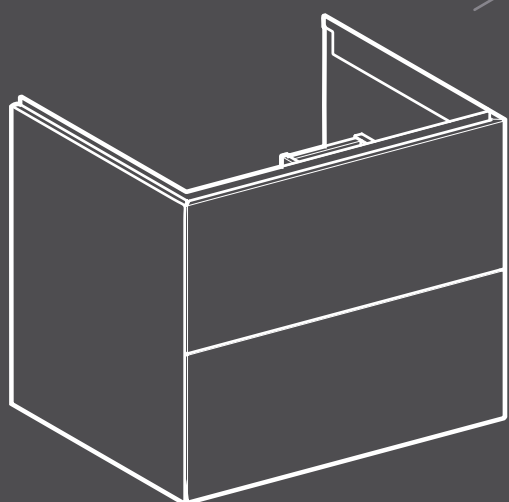
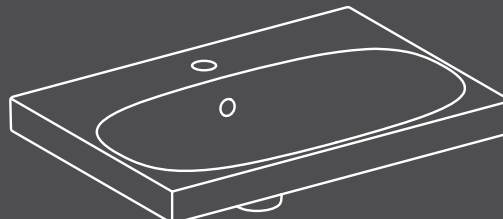

### PUSH-TO-OPEN

Versions à un ou deux tiroirs.  
Revêtement ou mélamine

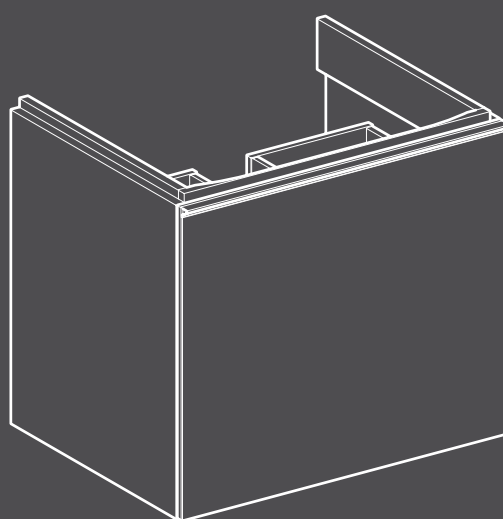

### TIROIR AVEC POIGNÉES

Un tiroir à l'avant avec tiroir intérieur.  
Revêtement, mélamine ou verre

## GEBERIT ICON

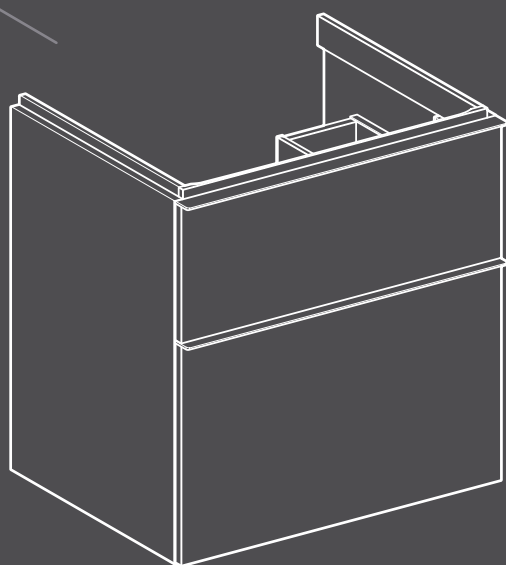
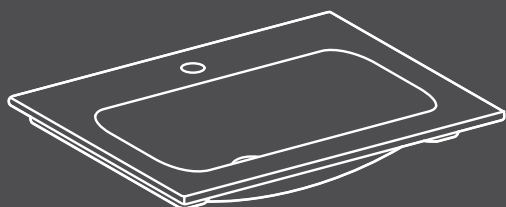

### TIROIR AVEC POIGNÉES

Versions à un ou deux tiroirs.  
Revêtement ou mélamine

# LA NOUVELLE GAMME DE LAVABOS GEBERIT

## MIX & MATCH

Geberit Mix & Match ouvre de nouvelles perspectives en matière d'aménagement de la salle de bains. Les lavabos, les meubles de salle de bains et les accessoires des séries Geberit ONE, Acanto et iCon, ainsi que les miroirs de la série Option, peuvent être combinés de manière modulaire et dans toutes les séries - les possibilités sont presque infinies. La flexibilité accrue lors des consultations permet de répondre à pratiquement tous les souhaits des clients. La gamme est complétée par un large choix d'accessoires.



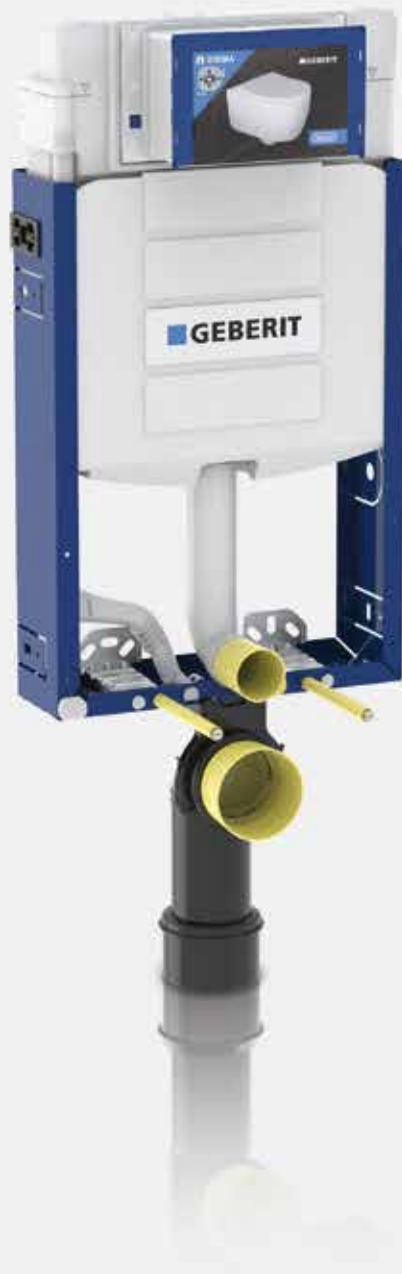



# Geberit Combifix





<b>Bâti-supports .....</b>	<b>12</b>
Bâti-supports pour WC .....	12
Récapitulatif des accessoires – Bâti-supports Geberit Combifix pour WC .....	12
Bâti-supports pour lavabos .....	24
Bâti-supports pour bidets .....	24
Bâti-supports pour urinoirs .....	26
Récapitulatif des accessoires – Bâti-supports Geberit Combifix pour urinoirs .....	27
Bâti-supports pour douches .....	32
<b>Accessoires .....</b>	<b>34</b>
Pour fixations .....	34

## Bâti-supports

### Bâti-supports pour WC

#### Récapitulatif des accessoires – Bâti-supports Geberit Combifix pour WC

Geberit International Sales, Version: octobre 2024

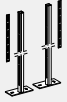
	Plaques de déclenchement de la série Sigma	Plaques de déclenchement de la série Omega	Plaques de déclenchement de la série Alpha	Kit de pieds supports Geberit Combifix	Kit de montants Geberit Combifix avec plaque de pied
					
				457.888.26.1	457.872.26.1
110.350.00.5 Bâti-support Geberit Combifix pour WC suspendu, 108 cm, avec réservoir à encastrer Sigma 12 cm	✓			✓	✓
110.340.00.5 Bâti-support Geberit Combifix pour WC suspendu, 108 cm, avec réservoir à encastrer Sigma 12 cm, avec pieds de support	✓				✓
110.792.00.1 Bâti-support Geberit Combifix pour WC suspendu, 109 cm, avec réservoir à encastrer Sigma 8 cm	✓			✓	✓
110.020.00.1 Bâti-support Geberit Combifix pour WC suspendu, 106 cm, avec réservoir à encastrer Omega 12 cm		✓		✓	✓
110.001.00.1 Bâti-support Geberit Combifix pour WC suspendu, 82 cm, avec réservoir à encastrer Omega 12 cm		✓		✓	✓
110.011.00.1 Bâti-support Geberit Combifix pour WC suspendu, 98 cm, avec réservoir à encastrer Omega 12 cm		✓		✓	✓
110.174.00.1 Bâti-support Geberit Combifix pour WC suspendu, 109 cm, avec réservoir à encastrer Alpha 8 cm, avec pieds supports			✓		✓
110.175.00.1 Bâti-support Geberit Combifix pour WC suspendu, 109 cm, avec réservoir à encastrer Alpha 8 cm			✓	✓	✓
110.212.00.1 Bâti-support Geberit Combifix pour WC suspendu, 82 cm, avec réservoir à encastrer Alpha 12 cm			✓	✓	✓
110.231.00.2 Bâti-support Geberit Combifix pour WC suspendu, 106 cm, avec réservoir à encastrer Alpha 12 cm, avec pieds de support			✓		✓
110.233.00.2 Bâti-support Geberit Combifix pour WC suspendu, 106 cm, avec réservoir à encastrer Alpha 12 cm			✓	✓	✓

✓ Compatible



## Bâti-support Geberit Combifix pour WC suspendu, 108 cm, avec réservoir à encastrer Sigma 12 cm

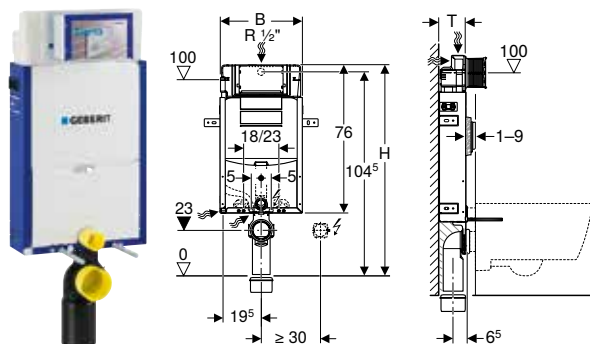

### Utilisation

- Pour parois maçonnées
- Pour montage dans parois en applique à hauteur de local ou partielle
- Pour WC suspendus avec dimensions de raccordement selon EN 33:2011
- Pour rinçage simple touche, double touche ou interrompable

### Caractéristiques techniques

Pression dynamique	0,1–10 bar
Volume de chasse, réglage d'usine	6 l / 3 l
Grand volume de chasse, plage de réglage	4 l / 4,5 l / 6 l / 7,5 l
Petit volume de chasse, plage de réglage	2–4 l
Matériau	Acier

### Caractéristiques

- Cadre de montage thermolaqué
- Cadre de montage avec quatre équerres de fixation
- Fixation du coude de raccordement possible depuis la face avant sans outils
- Réservoir à encastrer avec déclenchement frontal
- Réservoir à encastrer isolé contre la condensation
- Post-rinçage immédiat possible avec réglage d'usine
- Travaux de montage et d'entretien sur les réservoirs à encastrer sans outils
- Alimentation à l'arrière ou par le haut au centre
- Boîtier de réservation pour trappe de visite pouvant être sectionné
- Avec fourreau pour conduite d'alimentation pour WC lavants Geberit AquaClean et pour câble de raccordement
- Fixation pour le raccordement électrique

### Contenu de la livraison

- Alimentation d'eau R 1/2", compatible avec MasterFix et MeplaFix, avec robinet équerre et volant intégrés
- Boîtier de réservation pour trappe de visite
- Kit de raccordement pour WC,  $\varnothing$  90 mm
- Coude de raccordement en PE-HD,  $\varnothing$  90 mm
- Manchon de transition en PE-HD,  $\varnothing$  90 / 110 mm
- Segment de remplissage
- 2 bouchons de protection
- 2 tiges filetées M12
- Matériel de fixation

N° de réf.	B [cm]	H [cm]	T [cm]
110.350.00.5	42	108	12

### Accessoires

- Récapitulatif des accessoires – Bâti-supports Geberit Combifix pour WC → p. 12



- Plaque de déclenchement à commander en supplément

## Bâti-support Geberit Combifix pour WC suspendu, 108 cm, avec réservoir à encastrer Sigma 12 cm, avec pieds de support

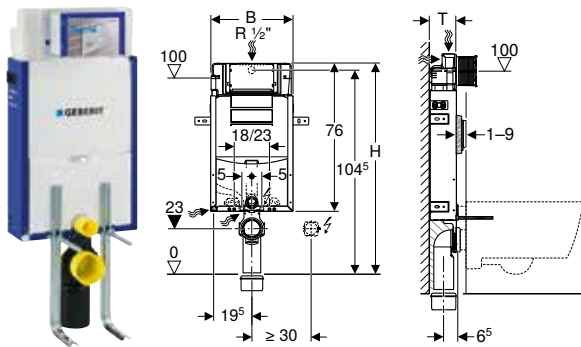

click & scan

### Utilisation

- Pour parois maçonnées
- Pour montage dans parois en applique à hauteur de local ou partielle
- Pour WC suspendus avec dimensions de raccordement selon EN 33:2011
- Pour rinçage simple touche, double touche ou interrompable

### Caractéristiques techniques

Pression dynamique	0,1–10 bar
Volume de chasse, réglage d'usine	6 l / 3 l
Grand volume de chasse, plage de réglage	4 l / 4,5 l / 6 l / 7,5 l
Petit volume de chasse, plage de réglage	2–4 l
Matériau	Acier

### Caractéristiques

- Cadre de montage thermolaqué
- Cadre de montage avec quatre équerres de fixation
- Fixation du coude de raccordement possible depuis la face avant sans outils
- Réservoir à encastrer avec déclenchement frontal
- Réservoir à encastrer isolé contre la condensation
- Post-rinçage immédiat possible avec réglage d'usine
- Travaux de montage et d'entretien sur les réservoirs à encastrer sans outils
- Alimentation à l'arrière ou par le haut au centre
- Boîtier de réservation pour trappe de visite pouvant être sectionné
- Avec fourreau pour conduite d'alimentation pour WC lavants Geberit AquaClean et pour câble de raccordement
- Fixation pour le raccordement électrique

### Contenu de la livraison

- Alimentation d'eau R 1/2", compatible avec MasterFix et MeplaFix, avec robinet équerre et volant intégrés
- Boîtier de réservation pour trappe de visite
- Kit de raccordement pour WC, ø 90 mm
- Coude de raccordement en PE-HD, ø 90 mm
- Manchon de transition en PE-HD, ø 90 / 110 mm
- Segment de remplissage
- 2 pieds
- 2 bouchons de protection
- 2 tiges filetées M12
- Matériel de fixation

N° de réf.	B [cm]	H [cm]	T [cm]
110.340.00.5	42	108	12

### Accessoires

- Récapitulatif des accessoires – Bâti-supports Geberit Combifix pour WC → p. 12



- Plaque de déclenchement à commander en supplément



## Bâti-support Geberit Combifix pour WC suspendu, 109 cm, avec réservoir à encastrer Sigma 8 cm

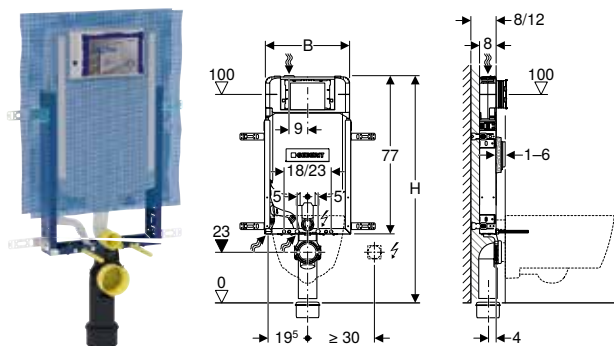

### Utilisation

- Pour parois maçonnées
- Pour montage dans parois en applique à hauteur de local ou partielle
- Pour WC suspendus avec dimensions de raccordement selon EN 33:2011
- Pour rinçage simple touche, double touche ou interrompable

### Caractéristiques techniques

Pression dynamique	0,1–10 bar
Volume de chasse, réglage d'usine	6 l / 3 l
Grand volume de chasse, plage de réglage	4 l / 4,5 l / 6 l / 7,5 l
Petit volume de chasse, plage de réglage	2–4 l
Matériau	Acier

### Caractéristiques

- Série 2016
- Cadre de montage thermolaqué
- Cadre de montage avec quatre supports de fixation
- Filet pour crépi prémonté
- Equerre de fixation adaptée aux parois en dur avec une épaisseur de paroi de 8 ou 12 cm
- Fixation du coude de raccordement possible depuis la face avant sans outils
- Réservoir à encastrer avec déclenchement frontal
- Réservoir à encastrer isolé contre la condensation
- Post-rinçage immédiat possible avec réglage d'usine
- Travaux de montage et d'entretien sur les réservoirs à encastrer sans outils
- Arrivée d'eau par le haut à gauche
- Boîtier de réservation pour trappe de visite, recoupable, convient pour plaques de déclenchement à fleur de paroi
- Avec fourreau pour conduite d'alimentation pour WC lavants Geberit AquaClean et pour câble de raccordement
- Fixation pour le raccordement électrique

### Contenu de la livraison

- Alimentation d'eau R 1/2", compatible avec MasterFix et MeplaFix, avec robinet équerre et volant intégrés
- Boîtier de réservation pour trappe de visite
- 4 équerres de fixation
- Kit de raccordement pour WC,  $\varnothing$  90 mm
- Coude de raccordement 90° en PE-HD,  $\varnothing$  90 mm
- Manchon de transition en PE-HD,  $\varnothing$  90 / 110 mm
- 2 bouchons de protection
- 2 tiges filetées M12
- Matériel de fixation

N° de réf.	B [cm]	H [cm]	T [cm]
110.792.00.1	42	109	8

### Accessoires

- Récapitulatif des accessoires – Bâti-supports Geberit Combifix pour WC → p. 12



- Plaque de déclenchement à commander en supplément

## Bâti-support Geberit Combifix pour WC suspendu, 82 cm, avec réservoir à encastrer Omega 12 cm

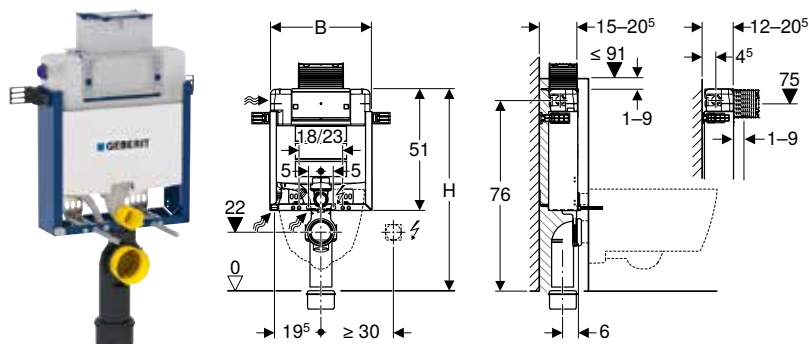

### Utilisation

- Pour parois maçonnées
- Pour montage dans des parois en applique à hauteur partielle
- Pour WC suspendus avec dimensions de raccordement selon EN 33:2011
- Pour rinçage double touche

### Caractéristiques techniques

Pression dynamique	0,1–10 bar
Volume de chasse, réglage d'usine	6 l / 3 l
Grand volume de chasse, plage de réglage	4 l / 4,5 l / 6 l / 7,5 l
Petit volume de chasse, plage de réglage	2–4 l
Débit à 3 bars	0,16 l/s
Matériau	Acier

### Caractéristiques

- Cadre de montage thermolaqué
- Cadre de montage avec quatre équerres de fixation
- Profondeur de montage réglable, 12–20,5 cm
- Fixation du coude de raccordement possible depuis la face avant sans outils
- Réservoir à encastrer avec déclenchement frontal ou depuis dessus
- Réservoir à encastrer isolé contre la condensation
- Post-rinçage immédiat possible avec réglage d'usine
- Travaux de montage et d'entretien sur les réservoirs à encastrer sans outils
- Alimentation latérale ou sur l'arrière, à gauche
- Boîtier de réservation pour trappe de visite pouvant être sectionné
- Avec fourreau pour conduite d'alimentation pour WC lavants Geberit AquaClean et pour câble de raccordement
- Fixation pour le raccordement électrique

### Contenu de la livraison

- Alimentation d'eau R 1/2", compatible avec MasterFix et MeplaFix, avec robinet équerre et volant intégrés
- Boîtier de réservation pour trappe de visite
- Kit de raccordement pour WC,  $\varnothing$  90 mm
- Coude de raccordement en PE-HD,  $\varnothing$  90 mm
- Manchon de transition en PE-HD,  $\varnothing$  90 / 110 mm
- 2 bouchons de protection
- 2 tiges filetées M12
- Matériel de fixation

N° de réf.	B [cm]	H [cm]	T [cm]
110.001.00.1	42	82	12

### Accessoires

- Récapitulatif des accessoires – Bâti-supports Geberit Combifix pour WC → p. 12



- Plaque de déclenchement à commander en supplément



## Bâti-support Geberit Combifix pour WC suspendu, 98 cm, avec réservoir à encastrer Omega 12 cm

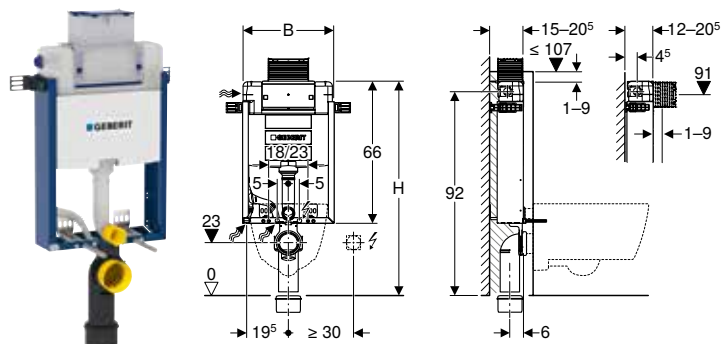

click & scan

### Utilisation

- Pour parois maçonnées
- Pour montage dans des parois en applique à hauteur partielle
- Pour WC suspendus avec dimensions de raccordement selon EN 33:2011
- Pour rinçage double touche

### Caractéristiques techniques

Pression dynamique	0,1–10 bar
Volume de chasse, réglage d'usine	6 l / 3 l
Grand volume de chasse, plage de réglage	4 l / 4,5 l / 6 l / 7,5 l
Petit volume de chasse, plage de réglage	2–4 l
Débit à 3 bars	0,16 l/s
Matériau	Acier

### Caractéristiques

- Cadre de montage thermolaqué
- Cadre de montage avec quatre équerres de fixation
- Profondeur de montage réglable, 12–20,5 cm
- Fixation du coude de raccordement possible depuis la face avant sans outils
- Réservoir à encastrer avec déclenchement frontal ou depuis dessus
- Réservoir à encastrer isolé contre la condensation
- Post-rinçage immédiat possible avec réglage d'usine
- Travaux de montage et d'entretien sur les réservoirs à encastrer sans outils
- Alimentation latérale ou sur l'arrière, à gauche
- Boîtier de réservation pour trappe de visite pouvant être sectionné
- Avec fourreau pour conduite d'alimentation pour WC lavants Geberit AquaClean et pour câble de raccordement
- Fixation pour le raccordement électrique

### Contenu de la livraison

- Alimentation d'eau R 1/2", compatible avec MasterFix et MeplaFix, avec robinet équerre et volant intégrés
- Boîtier de réservation pour trappe de visite
- Kit de raccordement pour WC, ø 90 mm
- Coude de raccordement en PE-HD, ø 90 mm
- Manchon de transition en PE-HD, ø 90 / 110 mm
- 2 bouchons de protection
- 2 tiges filetées M12
- Matériel de fixation

N° de réf.	B [cm]	H [cm]	T [cm]
110.011.00.1	42	98	12

### Accessoires

- Récapitulatif des accessoires – Bâti-supports Geberit Combifix pour WC → p. 12



- Plaque de déclenchement à commander en supplément



## Bâti-support Geberit Combifix pour WC suspendu, 106 cm, avec réservoir à encastrer Omega 12 cm

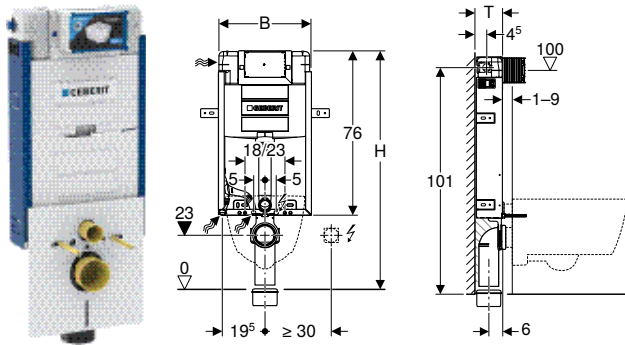

### Utilisation

- Pour parois maçonnées
- Pour montage dans parois en applique à hauteur de local ou partielle
- Pour WC suspendus avec dimensions de raccordement selon EN 33:2011
- Pour rinçage double touche

### Caractéristiques techniques

Pression dynamique	0,1–10 bar
Volume de chasse, réglage d'usine	6 l / 3 l
Grand volume de chasse, plage de réglage	4 l / 4,5 l / 6 l / 7,5 l
Petit volume de chasse, plage de réglage	2–4 l
Débit à 3 bars	0,16 l/s
Matériau	Acier

### Caractéristiques

- Cadre de montage thermolaqué
- Cadre de montage avec quatre équerres de fixation
- Fixation du coude de raccordement possible depuis la face avant sans outils
- Réservoir à encastrer avec déclenchement frontal
- Réservoir à encastrer isolé contre la condensation
- Post-rinçage immédiat possible avec réglage d'usine
- Travaux de montage et d'entretien sur les réservoirs à encastrer sans outils
- Alimentation latérale ou sur l'arrière, à gauche
- Boîtier de réservation pour trappe de visite pouvant être sectionné
- Avec fourreau pour conduite d'alimentation pour WC lavants Geberit AquaClean et pour câble de raccordement
- Fixation pour le raccordement électrique

### Contenu de la livraison

- Alimentation d'eau R 1/2", compatible avec MasterFix et MeplaFix, avec robinet équerre et volant intégrés
- Boîtier de réservation pour trappe de visite
- Kit de raccordement pour WC, ø 90 mm
- Coude de raccordement en PE-HD, ø 90 mm
- Manchon de transition en PE-HD, ø 90 / 110 mm
- Segment de remplissage
- 2 bouchons de protection
- Kit d'isolation phonique
- 2 tiges filetées M12
- Matériel de fixation

N° de réf.	B [cm]	H [cm]	T [cm]
110.020.00.1	42	106	12

### Accessoires

- Récapitulatif des accessoires – Bâti-supports Geberit Combifix pour WC → p. 12



- Plaque de déclenchement à commander en supplément



## Bâti-support Geberit Combifix pour WC suspendu, 82 cm, avec réservoir à encastrer Alpha 12 cm

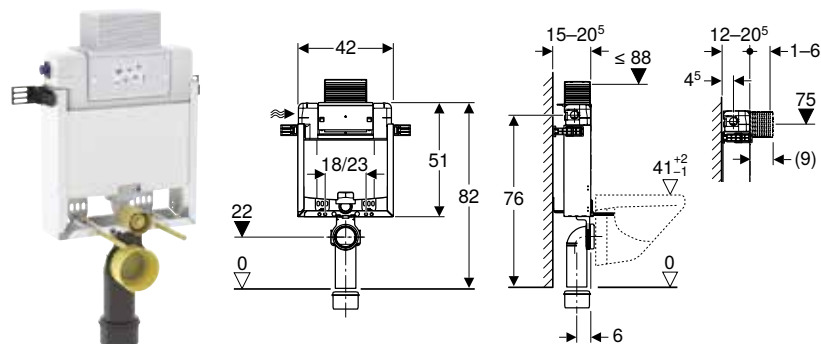

click & scan

### Utilisation

- Pour parois maçonnées
- Pour montage dans des parois en applique à hauteur partielle
- Pour WC suspendus avec dimensions de raccordement selon EN 33:2011
- Pour rinçage double touche

### Caractéristiques techniques

Pression dynamique	0,1–10 bar
Volume de chasse, réglage d'usine	6 l / 3 l
Grand volume de chasse, plage de réglage	4 l / 4,5 l / 6 l / 7,5 l
Petit volume de chasse, plage de réglage	2–4 l
Matériau	Acier

### Caractéristiques

- Cadre de montage galvanisé
- Cadre de montage avec quatre supports de fixation
- Profondeur de montage réglable, 12–20,5 cm
- Fixation du coude de raccordement possible depuis la face avant sans outils
- Réservoir à encastrer avec déclenchement frontal ou depuis dessus
- Réservoir à encastrer isolé contre la condensation
- Post-rinçage immédiat possible avec réglage d'usine
- Alimentation latérale ou sur l'arrière, à gauche
- Boîtier de réservation pour trappe de visite pouvant être sectionné

### Contenu de la livraison

- Alimentation d'eau R 1/2", compatible avec MasterFix et MeplaFix, avec robinet équerre et volant intégrés
- Boîtier de réservation pour trappe de visite
- Kit de raccordement pour WC,  $\varnothing$  90 mm
- Coude de raccordement en PE-HD,  $\varnothing$  90 mm
- Manchon de transition en PE-HD,  $\varnothing$  90 / 110 mm
- 2 bouchons de protection
- 2 tiges filetées M12
- Matériel de fixation

N° de réf.	B [cm]	H [cm]	T [cm]
110.212.00.1	42	82	12

### Accessoires

- Récapitulatif des accessoires – Bâti-supports Geberit Combifix pour WC → p. 12



- Plaque de déclenchement à commander en supplément

## Bâti-support Geberit Combifix pour WC suspendu, 106 cm, avec réservoir à encastrer Alpha 12 cm

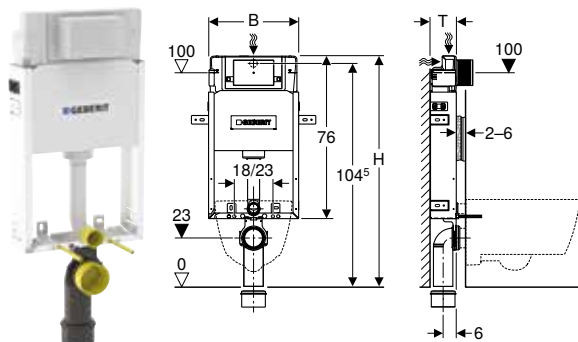

click & scan

### Utilisation

- Pour parois maçonnées
- Pour montage dans parois en applique à hauteur de local ou partielle
- Pour WC suspendus avec dimensions de raccordement selon EN 33:2011
- Pour rinçage double touche

### Caractéristiques techniques

Pression dynamique	0,1-10 bar
Volume de chasse, réglage d'usine	6 l / 3 l
Grand volume de chasse, plage de réglage	4 l / 4,5 l / 6 l / 7,5 l
Petit volume de chasse, plage de réglage	2-4 l
Matériau	Acier

### Caractéristiques

- Cadre de montage galvanisé
- Cadre de montage avec quatre supports de fixation
- Fixation du coude de raccordement possible depuis la face avant sans outils
- Réservoir à encastrer avec déclenchement frontal
- Réservoir à encastrer isolé contre la condensation
- Post-rinçage immédiat possible avec réglage d'usine
- Alimentation à l'arrière ou par le haut au centre
- Boîtier de réservation pour trappe de visite pouvant être sectionné

### Contenu de la livraison

- Alimentation d'eau R 1/2", compatible avec MasterFix et MeplaFix, avec robinet équerre et anneau adaptateur intégrés
- Boîtier de réservation pour trappe de visite
- Kit de raccordement pour WC, ø 90 mm
- Coude de raccordement en PE-HD, ø 90 mm
- Manchon de transition en PE-HD, ø 90 / 110 mm
- 2 bouchons de protection
- 2 tiges filetées M12
- Matériel de fixation

N° de réf.	B [cm]	H [cm]	T [cm]
110.233.00.2	42	106	12

### Accessoires

- Récapitulatif des accessoires – Bâti-supports Geberit Combifix pour WC → p. 12



- Plaque de déclenchement à commander en supplément



## Bâti-support Geberit Combifix pour WC suspendu, 106 cm, avec réservoir à encastrer Alpha 12 cm, avec pieds de support

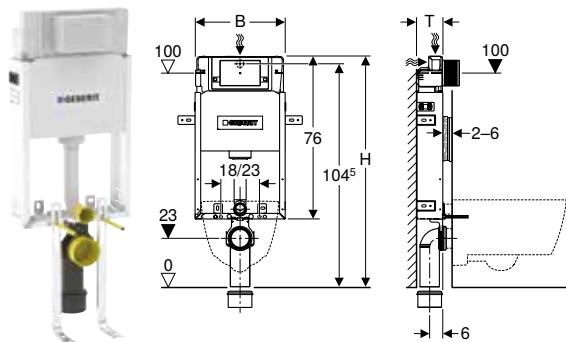

### Utilisation

- Pour parois maçonnées
- Pour montage dans parois en applique à hauteur de local ou partielle
- Pour WC suspendus avec dimensions de raccordement selon EN 33:2011
- Pour rinçage double touche

### Caractéristiques techniques

Pression dynamique	0,1–10 bar
Volume de chasse, réglage d'usine	6 l / 3 l
Grand volume de chasse, plage de réglage	4 l / 4,5 l / 6 l / 7,5 l
Petit volume de chasse, plage de réglage	2–4 l
Matériau	Acier

### Caractéristiques

- Cadre de montage galvanisé
- Cadre de montage avec quatre supports de fixation
- Fixation du coude de raccordement possible depuis la face avant sans outils
- Réservoir à encastrer avec déclenchement frontal
- Réservoir à encastrer isolé contre la condensation
- Post-rinçage immédiat possible avec réglage d'usine
- Alimentation à l'arrière ou par le haut au centre
- Boîtier de réservation pour trappe de visite pouvant être sectionné

### Contenu de la livraison

- Alimentation d'eau R 1/2", compatible avec MasterFix et MeplaFix, avec robinet équerre et anneau adaptateur intégrés
- Boîtier de réservation pour trappe de visite
- Kit de raccordement pour WC, ø 90 mm
- Coude de raccordement en PE-HD, ø 90 mm
- Manchon de transition en PE-HD, ø 90 / 110 mm
- 2 pieds
- 2 bouchons de protection
- 2 tiges filetées M12
- Matériel de fixation

N° de réf.	B [cm]	H [cm]	T [cm]
110.231.00.2	42	106	12

### Accessoires

- Récapitulatif des accessoires – Bâti-supports Geberit Combifix pour WC → p. 12



- Plaque de déclenchement à commander en supplément

## Bâti-support Geberit Combifix pour WC suspendu, 109 cm, avec réservoir à encastrer Alpha 8 cm

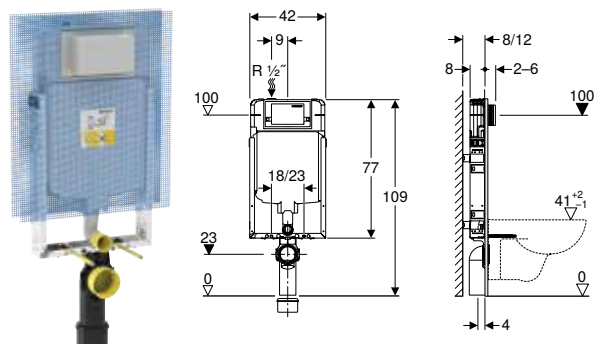

### Utilisation

- Pour parois maçonnées
- Pour montage dans parois en applique à hauteur de local ou partielle
- Pour WC suspendus avec dimensions de raccordement selon EN 33:2011
- Pour rinçage double touche

### Caractéristiques techniques

Pression dynamique	0,1–10 bar
Volume de chasse, réglage d'usine	6 l / 3 l
Grand volume de chasse, plage de réglage	4 l / 4,5 l / 6 l / 7,5 l
Petit volume de chasse, plage de réglage	2–4 l
Matériau	Acier

### Caractéristiques

- Cadre de montage galvanisé
- Cadre de montage avec quatre supports de fixation
- Filet pour crépi prémonté
- Equerre de fixation adaptée aux parois en dur avec une épaisseur de paroi de 8 ou 12 cm
- Fixation du coude de raccordement possible depuis la face avant sans outils
- Réservoir à encastrer avec déclenchement frontal
- Réservoir à encastrer isolé contre la condensation
- Post-rinçage immédiat possible avec réglage d'usine
- Arrivée d'eau par le haut à gauche
- Boîtier de réservation pour trappe de visite pouvant être sectionné

### Contenu de la livraison

- Alimentation d'eau R 1/2", compatible avec MasterFix et MeplaFix, avec robinet équerre et volant intégrés
- Boîtier de réservation pour trappe de visite
- Kit de raccordement pour WC,  $\varnothing$  90 mm
- Coude de raccordement en PE-HD,  $\varnothing$  90 mm
- Manchon de transition en PE-HD,  $\varnothing$  90 / 110 mm
- 2 bouchons de protection
- 2 tiges filetées M12
- Matériel de fixation

N° de réf.	B [cm]	H [cm]	T [cm]
110.175.00.1	42	109	8

### Accessoires

- Récapitulatif des accessoires – Bâti-supports Geberit Combifix pour WC → p. 12



- Plaque de déclenchement à commander en supplément



## Bâti-support Geberit Combifix pour WC suspendu, 109 cm, avec réservoir à encastrer Alpha 8 cm, avec pieds supports

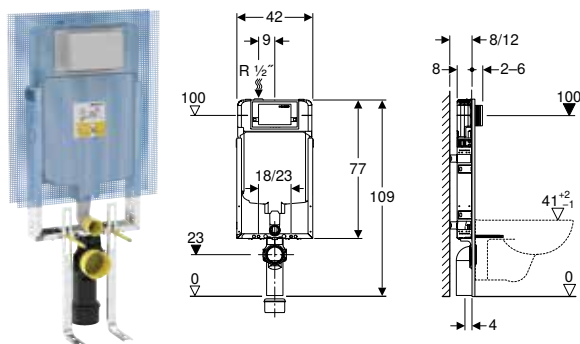

click & scan

### Utilisation

- Pour parois maçonnées
- Pour montage dans parois en applique à hauteur de local ou partielle
- Pour WC suspendus avec dimensions de raccordement selon EN 33:2011
- Pour rinçage double touche

### Caractéristiques techniques

Pression dynamique	0,1–10 bar
Volume de chasse, réglage d'usine	6 l / 3 l
Grand volume de chasse, plage de réglage	4 l / 4,5 l / 6 l / 7,5 l
Petit volume de chasse, plage de réglage	2–4 l
Matériau	Acier

### Caractéristiques

- Cadre de montage galvanisé
- Cadre de montage avec quatre supports de fixation
- Filet pour crépi prémonté
- Equerre de fixation adaptée aux parois en dur avec une épaisseur de paroi de 8 ou 12 cm
- Fixation du coude de raccordement possible depuis la face avant sans outils
- Réservoir à encastrer avec déclenchement frontal
- Réservoir à encastrer isolé contre la condensation
- Post-rinçage immédiat possible avec réglage d'usine
- Arrivée d'eau par le haut à gauche
- Boîtier de réservation pour trappe de visite pouvant être sectionné

### Contenu de la livraison

- Alimentation d'eau R 1/2", compatible avec MasterFix et MeplaFix, avec robinet équerre et volant intégrés
- Boîtier de réservation pour trappe de visite
- Kit de raccordement pour WC, ø 90 mm
- Coude de raccordement en PE-HD, ø 90 mm
- Manchon de transition en PE-HD, ø 90 / 110 mm
- 2 bouchons de protection
- 2 tiges filetées M12
- Jeu de pieds de support
- Matériel de fixation

N° de réf.	B [cm]	H [cm]	T [cm]
110.174.00.1	42	109	8

### Accessoires

- Récapitulatif des accessoires – Bâti-supports Geberit Combifix pour WC → p. 12



- Plaque de déclenchement à commander en supplément

## Bâti-supports pour lavabos

### Bâti-support Geberit Combifix pour lavabo, robinetterie sur gorge

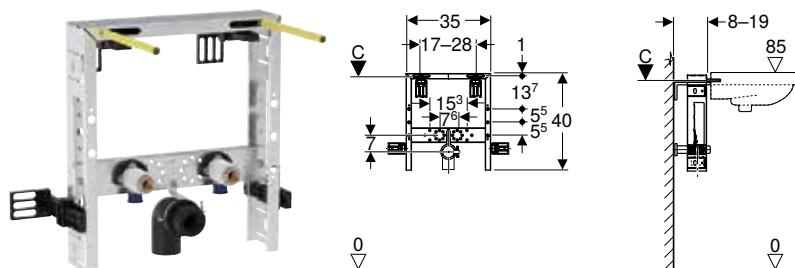

click & scan

#### Utilisation

- Pour parois maçonnées
- Pour montage dans parois en applique à hauteur de local ou partielle
- Pour le montage de lavabos
- Pour robinetteries sur gorge

#### Caractéristiques

- Cadre de montage galvanisé
- Cadre de montage avec quatre équerres de fixation
- Profondeur de montage réglable, 8-19 cm
- Fixation du coude de raccordement avec isolation phonique
- Plaque de raccordement de robinetterie réglable en hauteur

#### Contenu de la livraison

- 2 équerres de raccordement Rp 1/2" / R 1/2", compatible MF
- 2 isolations phoniques
- 2 gaines isolantes
- Coude de raccordement en PE-HD, ø 50 mm
- Joint ø 44 / 32 mm
- 2 tiges filetées M10
- Matériel de fixation

N° de réf.

	B [cm]	H [cm]	T [cm]
457.430.00.1	35	40	8

## Bâti-supports pour bidets

### Bâti-support Geberit Combifix pour bidet, universel

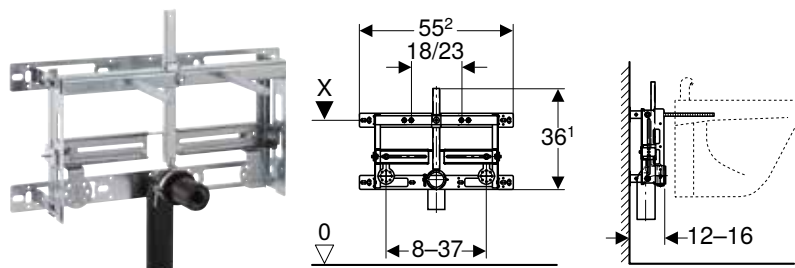

click & scan

#### Utilisation

- Pour parois maçonnées
- Pour montage dans parois en applique à hauteur de local ou partielle

#### Caractéristiques

- Cadre de montage galvanisé
- Cadre de montage avec quatre supports de fixation
- Profondeur de montage réglable, 12-16 cm
- Entraxe de fixation du bidet suspendu 18 ou 23 cm
- Fixation du bidet adaptable en hauteur
- Fixation pour coude d'évacuation réglable en hauteur et avec isolation phonique
- Fixations de robinetteries réglables en hauteur et en largeur

#### Contenu de la livraison

- Coude de raccordement en PE-HD, ø 50 mm
- Joint ø 44 / 32 mm
- 2 tiges filetées M12
- Matériel de fixation

N° de réf.

	B [cm]	H [cm]	T [cm]
457.893.00.1	55,2	36,1	12

#### Accessoires

- Applique 90° Geberit avec filetage mâle MF 1/2"



## Bâti-support Geberit Combifix pour bidet

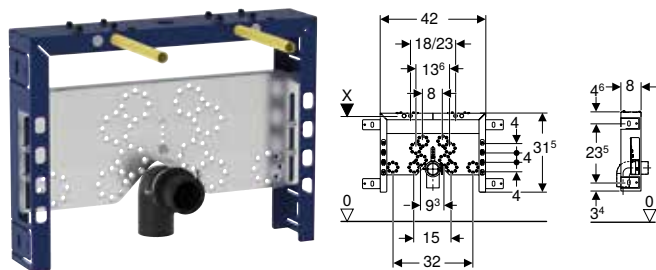

### Utilisation

- Pour parois maçonnées
- Pour montage dans parois en applique à hauteur de local ou partielle

### Caractéristiques

- Cadre de montage thermolaqué
- Cadre de montage avec quatre supports de fixation
- Profondeur de montage 8 cm
- Entraxe de fixation du bidet suspendu 18 ou 23 cm
- Fixation du bidet adaptable en hauteur
- Fixation du coude de raccordement avec isolation phonique
- Plaque de raccordement de robinetterie réglable en hauteur

### Contenu de la livraison

- Coude de raccordement en PE-HD, ø 50 mm
- Joint ø 44 / 40 mm
- 2 tiges filetées M12
- Matériel de fixation

N° de réf.	B [cm]	H [cm]	T [cm]
457.608.00.5	42	31,5	8

### Accessoires

- Applique 90° Geberit avec filetage mâle MF 1/2"



## Bâti-supports pour urinoirs

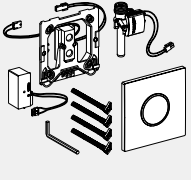
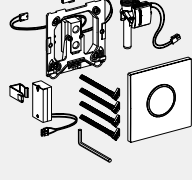
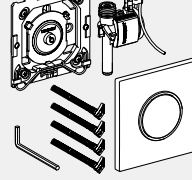

### Récapitulatif des accessoires – Bâti-supports Geberit Combifix pour urinoirs

Geberit International Sales, Version: décembre 2024

	Commandes d'urinoir à déclenchement électronique du rinçage, alimentation sur secteur	Commandes d'urinoir à déclenchement électronique du rinçage, alimentation par batterie	Commandes d'urinoir à déclenchement pneumatique du rinçage	
				
457.611.00.1 Bâti-support Geberit Combifix pour urinoir, 109–127 cm, universel	✓	✓	✓	
457.606.00.1 Bâti-support Geberit Combifix pour urinoir, 109–127 cm, universel, pour effet d'eau	✓	✓	✓	
457.689.00.1 Bâti-support Geberit Combifix pour urinoir, 109–127 cm, universel, pour commande d'urinoir dissimulée				
457.686.00.1 Bâti-support Geberit Combifix pour urinoir, 109–127 cm, universel, pour robinet de chasse apparent				

✓ Compatible

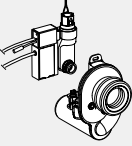
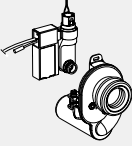

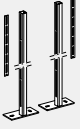
Commande d'urinoir Geberit à déclenchement électronique du rinçage, alimentation sur secteur, apparente, non visible	Commande d'urinoir Geberit à déclenchement électronique du rinçage, alimentation par pile, montage apparent, dissimulée	Barre d'alimentation Geberit pour urinoir avec effet d'eau	Kit de montants Geberit Combifix avec plaque de pied
116.076.00.1	116.077.00.1	242.042.00.1	457.872.26.1
			
→ p. 286	→ p. 287	→ p. 103	→ p. 34
		✓	✓
		✓	✓
		✓	✓
✓	✓		✓

## Bâti-support Geberit Combifix pour urinoir, 109–127 cm, universel

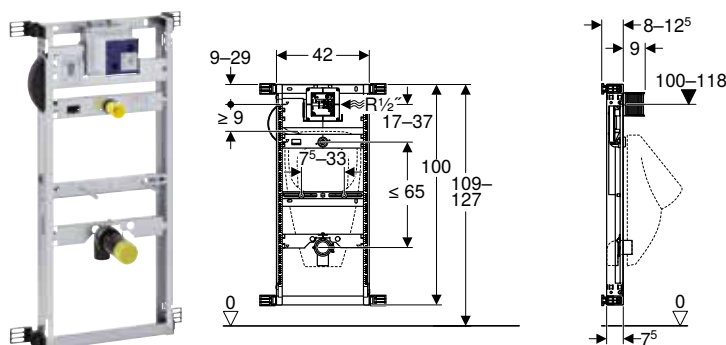

### Utilisation

- Pour parois maçonnées
- Pour montage dans parois en applique à hauteur de local ou partielle

### Caractéristiques techniques

Pression dynamique	1–8 bar
Pression d'essai max. eau	16 bar
Pression d'essai max. air / gaz inerte	3 bar
Débit à 1 bar sans limiteur de débit	0,3 l/s
Débit à 1 bar avec limiteur de débit	0,24 l/s

### Contenu de la livraison

- Alimentation R 1/2"
- Boîtier de réservation pour trappe de visite
- Siphon pour urinoir  $\varnothing$  50 mm, avec joint pour urinoir
- Coude de raccordement en PE-HD,  $\varnothing$  50 / 63 mm
- Joint  $\varnothing$  57 / 50 mm
- 2 bouchons de protection
- 2 tiges filetées M8
- Matériel de fixation

N° de réf.	B [cm]	H [cm]	T [cm]
457.611.00.1	42	100	8

### Combinable avec

- Commande d'urinoir Geberit à déclenchement électronique du rinçage, alimentation sur secteur, plaque de fermeture type 50, square → p. 268
- Commande d'urinoir Geberit à déclenchement électronique du rinçage, alimentation sur secteur, plaque de fermeture type 10, round → p. 264
- Commande d'urinoir Geberit à déclenchement électronique du rinçage, alimentation sur secteur, plaque de fermeture type 01, round → p. 262
- Commande d'urinoir Geberit à déclenchement électronique du rinçage, alimentation par piles, plaque de fermeture type 50, square → p. 276
- Commande d'urinoir Geberit à déclenchement électronique du rinçage, alimentation par piles, plaque de fermeture type 10, round → p. 272
- Commande d'urinoir Geberit à déclenchement électronique du rinçage, alimentation par piles, plaque de fermeture type 01, round → p. 270
- Commande d'urinoir Geberit à déclenchement électronique du rinçage, alimentation sur secteur, plaque de fermeture type 20 (ex type 30), square → p. 265
- Commande d'urinoir Geberit à déclenchement électronique du rinçage, alimentation par piles, plaque de fermeture type 20 (ex type 30), square → p. 273
- Commande d'urinoir Geberit à déclenchement électronique du rinçage, alimentation sur secteur, plaque de fermeture type 40, round → p. 266
- Commande d'urinoir Geberit à déclenchement électronique du rinçage, alimentation sur secteur, plaque de fermeture type 40, square → p. 267
- Commande d'urinoir Geberit à déclenchement électronique du rinçage, alimentation par piles, plaque de fermeture type 40, round → p. 274
- Commande d'urinoir Geberit à déclenchement électronique du rinçage, alimentation par piles, plaque de fermeture type 40, square → p. 275
- Commande d'urinoir Geberit à déclenchement électronique du rinçage, alimentation sur secteur, plaque de fermeture type 01, square → p. 263
- Commande d'urinoir Geberit à déclenchement électronique du rinçage, alimentation par piles, plaque de fermeture type 01, square → p. 271
- Commande d'urinoir Geberit à déclenchement pneumatique du rinçage, plaque de déclenchement type 50, square, spécifique au client → p. 284
- Commande d'urinoir Geberit à déclenchement pneumatique du rinçage, plaque de déclenchement type 10, round → p. 279
- Commande d'urinoir Geberit à déclenchement pneumatique du rinçage, plaque de déclenchement type 01, round → p. 277
- Commande d'urinoir Geberit à déclenchement pneumatique du rinçage, plaque de déclenchement type 50, square → p. 283
- Commande d'urinoir Geberit à déclenchement pneumatique du rinçage, plaque de déclenchement type 20 (ex type 30), square → p. 280
- Commande d'urinoir Geberit à déclenchement pneumatique du rinçage, plaque de déclenchement type 40, round → p. 281
- Commande d'urinoir Geberit à déclenchement pneumatique du rinçage, plaque de déclenchement type 40, square → p. 282
- Commande d'urinoir Geberit à déclenchement pneumatique du rinçage, plaque de déclenchement type 01, square → p. 278

### Accessoires

- Récapitulatif des accessoires – Bâti-supports Geberit Combifix pour urinoirs → p. 27



- La barre d'alimentation Geberit pour urinoir (n° de réf. 242.042.00.1) est nécessaire pour les urinoirs avec effet d'eau



## Bâti-support Geberit Combifix pour urinoir, 109–127 cm, universel, pour effet d'eau

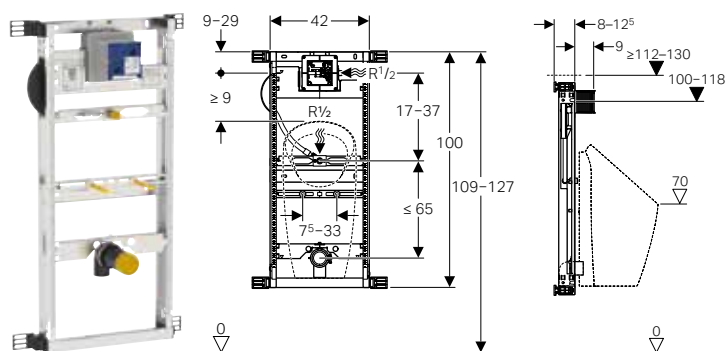

click & scan

### Utilisation

- Pour parois maçonnées
- Pour montage dans parois en applique à hauteur de local ou partielle
- Pour urinoirs Preda
- Pour urinoirs Selva
- Pour urinoirs Tamina
- Pour urinoirs Narva

### Caractéristiques techniques

Pression dynamique	1–8 bar
Pression d'essai max. eau	16 bar
Pression d'essai max. air / gaz inerte	3 bar
Débit à 1 bar sans limiteur de débit	0,3 l/s
Débit à 1 bar avec limiteur de débit	0,24 l/s

### Caractéristiques

- Cadre de montage galvanisé
- Cadre de montage avec quatre équerres de fixation
- Positions de raccordement réglées pour l'urinoir Preda
- Alimentation compatible avec MasterFix et MeplaFix
- Equerre de raccordement à monter sans outil
- Robinet d'arrêt avec étranglement, pré-monté
- Tuyau de chasse à cintrer
- Tuyau de chasse avec guide afin d'éviter l'eau stagnante
- Fixation pour coude d'évacuation réglable en hauteur et avec isolation phonique
- Fixations d'urinoirs M8, réglables en hauteur et en largeur
- Traverses avec repérage central, réglable sans outils
- Marquage des positions de raccordement pour les urinoirs Preda et Selva

### Contenu de la livraison

- Alimentation R 1/2"
- Boîtier de réservation pour trappe de visite
- Siphon pour urinoir  $\varnothing$  50 mm, avec joint pour urinoir
- Coude de raccordement en PE-HD,  $\varnothing$  50 / 63 mm
- Joint  $\varnothing$  57 / 50 mm
- 2 bouchons de protection
- 2 tiges filetées M8
- Matériel de fixation

N° de réf.	B [cm]	H [cm]	T [cm]
457.606.00.1	42	100	8

### Combinable avec

- Urinoir Geberit Narva, arrivée depuis l'arrière, sortie vers l'arrière ou le bas
- Urinoir Geberit Preda pour commande encastrée
- Urinoir Geberit Selva pour commande encastrée
- Urinoir Geberit Tamina pour commande encastrée
- Commande d'urinoir Geberit à déclenchement électronique du rinçage, alimentation sur secteur, plaque de fermeture type 50, square → p. 268
- Commande d'urinoir Geberit à déclenchement électronique du rinçage, alimentation sur secteur, plaque de fermeture type 10, round → p. 264
- Commande d'urinoir Geberit à déclenchement électronique du rinçage, alimentation sur secteur, plaque de fermeture type 01, round → p. 262
- Commande d'urinoir Geberit à déclenchement électronique du rinçage, alimentation par piles, plaque de fermeture type 50, square → p. 276
- Commande d'urinoir Geberit à déclenchement électronique du rinçage, alimentation par piles, plaque de fermeture type 10, round → p. 272
- Commande d'urinoir Geberit à déclenchement électronique du rinçage, alimentation par piles, plaque de fermeture type 01, round → p. 270
- Commande d'urinoir Geberit à déclenchement électronique du rinçage, alimentation sur secteur, plaque de fermeture type 20 (ex type 30), square → p. 265
- Commande d'urinoir Geberit à déclenchement électronique du rinçage, alimentation par piles, plaque de fermeture type 20 (ex type 30), square → p. 273
- Commande d'urinoir Geberit à déclenchement électronique du rinçage, alimentation sur secteur, plaque de fermeture type 40, round → p. 266
- Commande d'urinoir Geberit à déclenchement électronique du rinçage, alimentation sur secteur, plaque de fermeture type 40, square → p. 267
- Commande d'urinoir Geberit à déclenchement électronique du rinçage, alimentation par piles, plaque de fermeture type 40, round → p. 274
- Commande d'urinoir Geberit à déclenchement électronique du rinçage, alimentation par piles, plaque de fermeture type 40, square → p. 275
- Commande d'urinoir Geberit à déclenchement électronique du rinçage, alimentation sur secteur, plaque de fermeture type 01, square → p. 263
- Commande d'urinoir Geberit à déclenchement électronique du rinçage, alimentation par piles, plaque de fermeture type 01, square → p. 271
- Commande d'urinoir Geberit à déclenchement pneumatique du rinçage, plaque de déclenchement type 50, square, spécifique au client → p. 284
- Commande d'urinoir Geberit à déclenchement pneumatique du rinçage, plaque de déclenchement type 10, round → p. 279
- Commande d'urinoir Geberit à déclenchement pneumatique du rinçage, plaque de déclenchement type 01, round → p. 277
- Commande d'urinoir Geberit à déclenchement pneumatique du rinçage, plaque de déclenchement type 50, square → p. 283
- Commande d'urinoir Geberit à déclenchement pneumatique du rinçage, plaque de déclenchement type 20 (ex type 30), square → p. 280
- Commande d'urinoir Geberit à déclenchement pneumatique du rinçage, plaque de déclenchement type 40, round → p. 281
- Commande d'urinoir Geberit à déclenchement pneumatique du rinçage, plaque de déclenchement type 40, square → p. 282
- Commande d'urinoir Geberit à déclenchement pneumatique du rinçage, plaque de déclenchement type 01, square → p. 278

### Accessoires

- Récapitulatif des accessoires – Bâti-supports Geberit Combifix pour urinoirs → p. 27

## Bâti-support Geberit Combifix pour urinoir, 109–127 cm, universel, pour commande d'urinoir dissimulée

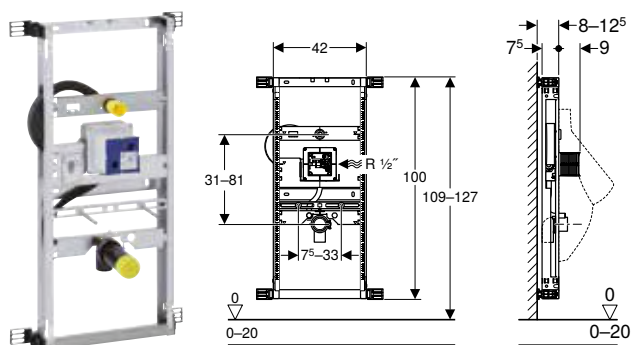

click & scan

### Utilisation

- Pour parois maçonnées
- Pour montage dans parois en applique à hauteur de local ou partielle
- Pour commandes d'urinoirs Geberit pour montage dissimulé, avec protection contre le vandalisme

### Caractéristiques techniques

Pression dynamique	1–8 bar
Pression d'essai max. eau	16 bar
Pression d'essai max. air / gaz inerte	3 bar
Débit à 1 bar sans limiteur de débit	0,3 l/s
Débit à 1 bar avec limiteur de débit	0,24 l/s

### Contenu de la livraison

- Alimentation R 1/2"
- Boîtier de réservation pour trappe de visite
- Coude de raccordement en PE-HD, ø 50 / 63 mm
- Joint ø 57 / 50 mm
- 2 bouchons de protection
- 2 tiges filetées M8
- Matériel de fixation

N° de réf.	B [cm]	H [cm]	T [cm]
457.689.00.1	42	100	8

### Combinable avec

- Commande d'urinoir Geberit à déclenchement électronique du rinçage, alimentation sur secteur, montage encastré, non visible → p. 269

### Accessoires

- Récapitulatif des accessoires – Bâti-supports Geberit Combifix pour urinoirs → p. 27



- La barre d'alimentation Geberit pour urinoir (n° de réf. 242.042.00.1) est nécessaire pour les urinoirs avec effet d'eau



## Bâti-support Geberit Combifix pour urinoir, 109–127 cm, universel, pour robinet de chasse apparent

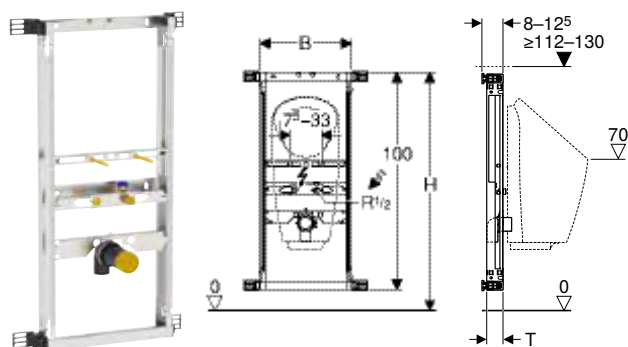

click & scan

### Utilisation

- Pour parois maçonnées
- Pour montage dans parois en applique à hauteur de local ou partielle
- Pour le montage d'urinoirs avec commande intégrée
- Pour le montage d'urinoirs sans eau
- Pour urinoirs Preda
- Pour urinoirs Selva
- Pour urinoirs Tamina
- Pour urinoirs Narva
- Pour robinets de chasse apparents
- Pour commandes non visibles d'urinoir apparent

### Contenu de la livraison

- Alimentation R 1/2"
- Anneau d'étanchéité
- Siphon pour urinoir ø 50 mm, avec joint pour urinoir
- Coude de raccordement en PE-HD, ø 50 / 63 mm
- Joint ø 57 / 50 mm
- 2 bouchons de protection
- 2 tiges filetées M8
- Matériel de fixation

### Caractéristiques

- Cadre de montage galvanisé
- Cadre de montage avec quatre équerres de fixation
- Positions de raccordement réglées pour l'urinoir Preda
- Alimentation compatible avec MasterFix et MeplaFix
- Equerre de raccordement à monter sans outil
- Fixation pour arrivée d'eau Rp 1/2" réglable en hauteur et sur le côté (au centre et 5–10 cm à gauche ou à droite)
- Fixation pour coude d'évacuation réglable en hauteur et avec isolation phonique
- Fixations d'urinoirs M8, réglables en hauteur et en largeur
- Traverses avec repérage central, réglable sans outils
- Marquage des positions de raccordement pour les urinoirs Preda et Selva

N° de réf.	B [cm]	H [cm]	T [cm]
457.686.00.1	42	109–127	8–12,5

### Combinable avec

- Commande d'urinoir Geberit à déclenchement électronique du rinçage, alimentation sur secteur, apparente, non visible → p. 286
- Commande d'urinoir Geberit à déclenchement électronique du rinçage, alimentation par pile, montage apparent, dissimulée → p. 287
- Robinet temporisé à bouton-poussoir Geberit pour urinoir, avec déclenchement électronique du rinçage, alimentation par pile, montage en apparent → p. 288
- Urinoir Geberit Preda à commande intégrée, alimentation sur secteur
- Urinoir Geberit Selva à commande intégrée, alimentation sur secteur
- Urinoir Geberit Preda à commande intégrée, alimentation par pile
- Urinoir Geberit Selva à commande intégrée, alimentation par pile
- Urinoir Geberit Preda à commande intégrée, alimentation par générateur
- Urinoir Geberit Selva à commande intégrée, alimentation par générateur
- Urinoir Geberit Preda pour commande intégrée
- Urinoir Geberit Selva pour commande intégrée
- Urinoir Geberit Tamina à commande intégrée, alimentation sur secteur
- Urinoir Geberit Tamina à commande intégrée, alimentation par pile
- Urinoir Geberit Tamina à commande intégrée, alimentation par générateur
- Urinoir Geberit Tamina pour commande intégrée
- Urinoir Geberit Narva, arrivée depuis l'arrière, sortie vers l'arrière ou le bas

### Accessoires

- Récapitulatif des accessoires – Bâti-supports Geberit Combifix pour urinoirs → p. 27

## Bâti-supports pour douches

### Bâti-support Geberit Combifix pour douche, avec évacuation murale, pour hauteur de chape au niveau de l'arrivée d'eau 90–200 mm

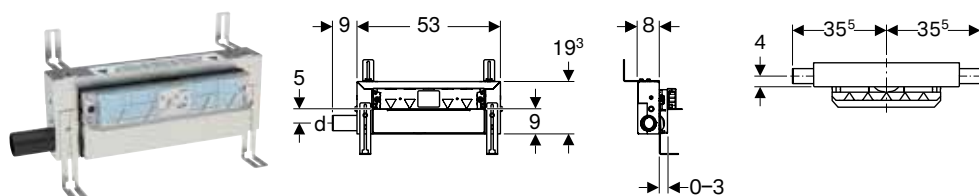

#### Utilisation

- Pour l'évacuation des douches de plain pied
- Pour parois en dur, cloisons sèches ou parois en applique des constructions en dur et cloison sèche
- Pour les étanchéités combinées
- Pour des hauteurs de chape  $\geq 90$  mm à l'entrée

#### Caractéristiques techniques

Garde d'eau (mm)	50 mm
------------------	-------

#### Contenu de la livraison

- Manchon de raccordement en PE-HD,  $\varnothing$  50 mm
- Couvreclé de protection avec tôle d'alimentation intégrée
- Matériel de fixation

#### Caractéristiques

- Qualité contrôlée selon EN 1253-3
- Epaisseur du crépi 5–30 mm
- Convient pour des épaisseurs de carrelage sur sol de 2–26 mm
- Convient pour des épaisseurs de carrelage sur mur de 2–35 mm
- Bâti-support adaptable en hauteur
- Niveau d'étanchéité réglable pour un point d'injection sans tension
- Raccordement à l'évacuation des eaux usées sur le côté
- Natte d'étanchéité prémontée
- Natte d'étanchéité, 10 cm sur tout le pourtour, pour raccorder aux systèmes d'étanchement
- Hauteur de l'entrée du siphon réglable

N° de réf.	DN	d, $\varnothing$ Débit d'évacuation [mm]	[l/s]	B [cm]	H [cm]	T [cm]
457.534.00.1	50	50	0,8	53	19,3	8

#### À commander en supplément

- Kit de finition

#### Accessoires

- Kit de finition Geberit pour évacuation murale, recouvrement en acier inoxydable, à visser → p. 427
- Kit de finition Geberit pour évacuation murale, recouvrement en matière synthétique → p. 427
- Kit de finition Geberit pour évacuation murale, à carreler, sans cadre → p. 428
- Kit de finition Geberit pour évacuation murale, à carreler, en plusieurs éléments → p. 428



- Les carreaux de sol en pierre naturelle risquent de se décolorer dans la zone de la douche.



## Bâti-support Geberit Combifix pour douche, avec évacuation murale, pour hauteur de chape au niveau de l'arrivée d'eau 65–90 mm

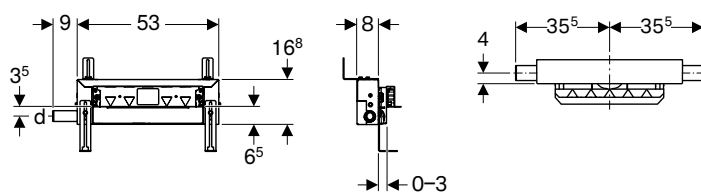

click & scan

### Utilisation

- Pour l'évacuation des douches de plain pied
- Pour parois en dur, cloisons sèches ou parois en applique des constructions en dur et cloison sèche
- Pour les étanchéités combinées
- Pour des hauteurs de chape  $\geq 65$  mm à l'entrée

### Caractéristiques techniques

Garde d'eau (mm)	30 mm
------------------	-------

### Contenu de la livraison

- Manchon de raccordement en PE-HD,  $\varnothing$  40 mm
- Couvercle de protection avec tôle d'alimentation intégrée
- Matériel de fixation

N° de réf.	DN	d, $\varnothing$	Débit d'évacuation [l/s]	B [cm]	H [cm]	T [cm]
457.536.00.1	40	40	0,4	53	16,8	8

### À commander en supplément

- Kit de finition

### Accessoires

- Kit de finition Geberit pour évacuation murale, recouvrement en matière synthétique → p. 427
- Kit de finition Geberit pour évacuation murale, recouvrement en acier inoxydable, à visser → p. 427
- Kit de finition Geberit pour évacuation murale, à carreler, sans cadre → p. 428
- Kit de finition Geberit pour évacuation murale, à carreler, en plusieurs éléments → p. 428



- Sur la base de contrôles internes et externes couronnés de succès, Geberit confirme que la limitation des champs d'application selon la norme DIN EN 1253-6 ne doit pas être prise en compte
- Les carreaux de sol en pierre naturelle risquent de se décolorer dans la zone de la douche.



## Accessoires

### Pour fixations

**Nouveau**

#### Segment de remplissage Geberit pour réservoir à encastrer Sigma 12 cm



click & scan

##### Caractéristiques

- Série 2025

N° de réf.

457.801.00.2

Disponibilité juin 2025



- Remplacement pour n° de réf. 457.801.00.1

#### Kit de pieds supports Geberit Combifix

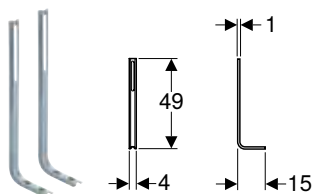

click & scan

##### Utilisation

- Pour parois maçonnées
- Pour positionnement autoportant de bâti-supports Geberit Combifix
- Pour bâti-supports Geberit Combifix pour WC suspendu ou bidet
- Pour hauteur de chape de 0-12 cm

##### Contenu de la livraison

- Kit à 2 éléments

##### Caractéristiques

- Galvanisé

N° de réf.

457.888.26.1

#### Kit de montants Geberit Combifix avec plaque de pied

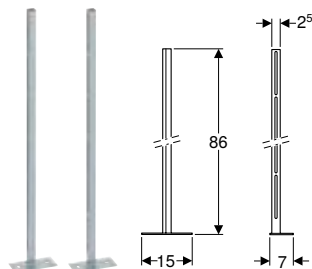

click & scan

##### Utilisation

- Pour parois maçonnées
- Pour positionnement autoportant de bâti-supports Geberit Combifix
- Pour hauteur de chape de 0-25 cm

##### Contenu de la livraison

- 2 montants avec plaque de pied
- 2 fers plats encochés
- Matériel de fixation

##### Caractéristiques

- Galvanisé

N° de réf.

457.872.26.1



## Kit d'isolation phonique Geberit pour WC suspendu

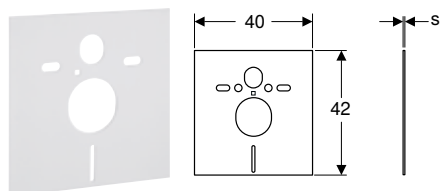

[click & scan](#)

### Utilisation

- Pour l'isolation des bruits solidiens provenant des WC et des bidets
- Pour WC et bidets avec distance de fixation de 18 ou 23 cm

### Contenu de la livraison

- 2 rondelles
- 2 douilles d'isolation phoniques
- Matelas isolant antibruit

N° de réf.

s  
[mm]

156.050.00.1

6



# Geberit Duofix



<b>Parois.....</b>	<b>30</b>
Systèmes porteurs.....	30
Habillages.....	34
Accessoires.....	36
<b>Bâti-supports.....</b>	<b>38</b>
Bâti-supports pour WC.....	38
Récapitulatif des accessoires – Bâti-supports Geberit Duofix pour WC.....	38
Bâti-supports pour lavabos.....	50
Récapitulatif des accessoires – Bâti-supports Geberit Duofix pour lavabos.....	51
Vue d'ensemble de la gamme – Bâti-supports Geberit Duofix pour lavabos pour meubles de salle de bains.....	52
Bâti-supports pour bidets.....	64
Bâti-supports pour urinoirs.....	68
Récapitulatif des accessoires – Bâti-supports Geberit Duofix pour urinoirs.....	69
Bâti-supports pour douches avec évacuation murale.....	77
Bâti-supports pour douches et baignoires.....	81
Récapitulatif des accessoires – Bâti-supports Geberit Duofix pour douches et baignoires.....	81
Bâti-supports pour robinetteries.....	83
Bâti-supports pour charges de console.....	85
Accessoires.....	90

## Parois

### Systèmes porteurs

**Nouveau**

#### Rail pour système Geberit Duofix

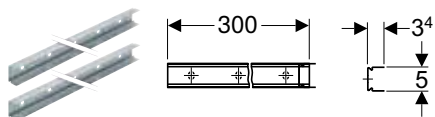

##### Utilisation

- Pour la réalisation de parois Geberit Duofix
- Pour le montage au sol, au plafond et au mur

##### Caractéristiques

- Série 2025
- Galvanisé
- Résistant à la corrosion
- Indéformable

##### Contenu de la livraison

- Kit à 2 éléments



click & scan

N° de réf.	B [cm]	H [cm]	T [cm]
111.979.00.1	300	3,4	5

Disponibilité avril 2025



- Remplacement pour n° de réf. 111.878.00.1

#### Bande d'isolation et de séparation Geberit Duofix

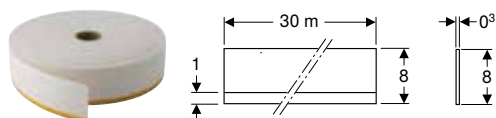

##### Utilisation

- Pour l'isolation des bruits solidiens entre les panneaux d'habillage et la maçonnerie
- Pour éviter la formation de fissures non contrôlées

##### Caractéristiques

- Autocollant sur une face
- A élasticité permanente
- Bande textile en mousse de vinyle
- A alvéoles fermées

##### N° de réf.

111.889.00.1



click & scan

**Nouveau**

**Montant Geberit Duofix pour hauteur du local**

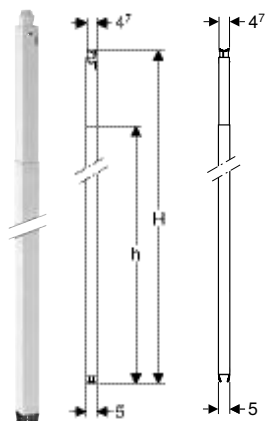

click & scan

**Utilisation**

- Pour la réalisation de parois Geberit Duofix
- Pour fixer des bâti-supports et traverses Geberit Duofix
- Pour le montage comme élément intermédiaire ou montant final latéral
- Pour les plafonds avec une inclinaison jusqu'à 50°
- Pour des abaissements de plafond jusqu'à 25 mm
- Pour les hauteurs de paroi jusqu'à 4 m

**Caractéristiques**

- Série 2025
- Montage sans outils
- Galvanisé
- Résistant à la corrosion
- Hauteur télescopique réglable sur 60 cm maximum
- Pas de raccordement au mur arrière ou à la paroi d'installation nécessaire
- Fixation des éléments Geberit Duofix au montant sans accessoires

N° de réf.	B [cm]	H [cm]	T [cm]
111.085.00.1	5	220-280	5
111.086.00.1	5	260-320	5
111.087.00.1	5	300-360	5
111.088.00.1	5	340-400	5

Disponibilité avril 2025



- Pour les abaissements de plafond de 5 à 25 mm avec des exigences en matière de protection contre les incendies et le bruit, il convient d'utiliser le kit de bandes de panneaux collées (n° de réf. 111.288.00.1)

## Nouveau

### Montant Geberit Duofix pour hauteur partielle

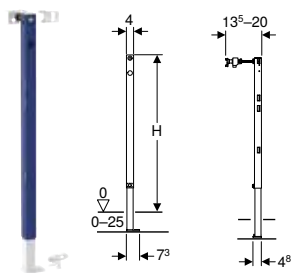

click & scan

#### Utilisation

- Pour confectionner des parois Geberit Duofix à hauteur partielle
- Pour les parois à montants en métal et en bois
- Pour le montage comme élément intermédiaire ou montant final latéral
- Pour hauteur de chape de 0-25 cm

#### Contenu de la livraison

- 2 clips pour rail
- Fixation murale
- Matériel de fixation

#### Caractéristiques

- Série 2025
- Position de fixation alternative pour les fixations murales
- Plaques de pied orientables
- Indéformable
- Thermolaqué
- Résistant à la corrosion
- Profondeur des plaques de pied adaptée à un montage dans profilés en U UW 50 et UW 75 et rails pour système Geberit Duofix
- Pieds supports galvanisés protégés contre la corrosion, antidérapants

N° de réf.	B [cm]	H [cm]	T [cm]
111.825.00.2	4	82-112	7,3
111.079.00.2	4	112-144	7,3

Disponibilité avril 2025

#### Accessoires

- Kits de prolongements des pieds Geberit Duofix longueur 20 cm → p. 104



- Remplacement pour n° de réf. 111.825.00.1

## Nouveau

### Kit de fixations murales Geberit Duofix pour montage individuel et montage du système

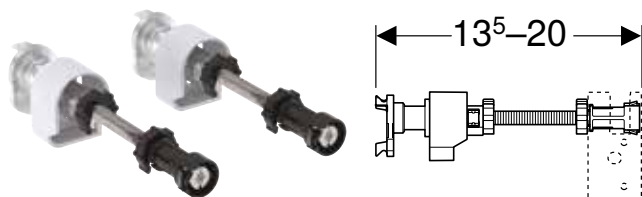

click & scan

#### Utilisation

- Pour fixer sans outils des bâti-supports Geberit Duofix sur des rails pour système Duofix
- Pour fixer des bâti-supports Geberit Duofix devant des parois de construction en cloison sèche ou en dur
- Pour l'application et la fixation de l'habillage de parois en applique à hauteur partielle

#### Contenu de la livraison

- Kit à 2 éléments

#### Caractéristiques

- Série 2025
- Compatible avec le système d'installation Geberit Duofix de la série 2025 et les séries antérieures
- Adaptable en profondeur en continu par le devant, avec réglage rapide
- Fixation dans le rail pour système Geberit Duofix sans outil par rotation d'un quart de tour sur l'aide au vissage
- Aide de vissage amovible pour un appui mural à fleur de paroi en cas de fixation sans rails pour système Geberit Duofix
- Fixation murale mobile à 180° en cas de fixation directe sur la paroi sans rails pour système Geberit Duofix
- Tige fileté M10, galvanisée

#### N° de réf.

111.080.00.1

Disponibilité avril 2025

#### Accessoires

- Kit de rallonge pour fixations murales Geberit Duofix → p. 100

## Montant Geberit Duofix pour cloison sèche, à hauteur de local

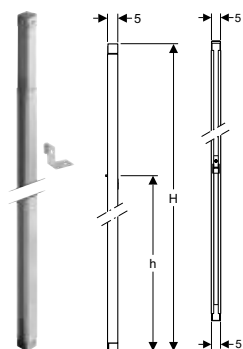

click & scan



### Utilisation

- Pour la construction en cloison sèche
- Pour montage sur parois d'installation à hauteur du local
- Pour fixer des bâti-supports et traverses Geberit Duofix
- Pour le montage comme élément intermédiaire ou montant final latéral
- Pour montage dans profilés en U UW 50

### Contenu de la livraison

- Equerre de fixation
- Matériel de fixation

### Caractéristiques

- Galvanisé
- Adaptable en hauteur
- Connexion aux bâti-supports Geberit Duofix à l'aide d'une équerre de fixation
- Pas de raccordement au mur arrière ou à la paroi d'installation nécessaire
- Montage sans outils

N° de réf.	B [cm]	H [cm]	H1 [cm]	H2 [cm]	h [cm]	T [cm]
111.826.00.1	5	220	220	280	214	5
111.827.00.1	5	260	260	320	254	5



## Habillages

### Plaque d'habillage Geberit Duofix

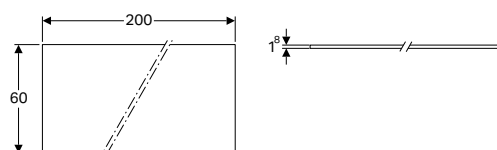

click & scan

#### Utilisation

- Pour un habillage monocouche des parois Geberit Duofix
- Pour un habillage horizontal
- Pour secteurs à faible ou moyenne absorption d'eau par capillarité
- Pour utilisation dans les classes d'absorption d'eau par capillarité W0-I et W1-I, selon DIN 18534
- Ne convient pas pour vis pour plaque d'habillage en usage dans le commerce

#### Caractéristiques

- Vissable avec des vis pour plaque d'habillage Geberit
- Imprégné
- Construction sans impact environnemental
- Incombustible
- Classe de matériaux de construction A2, incombustible, selon DIN 4102
- Type H2 selon EN 520+A1

#### Caractéristiques techniques

Matériau	Placoplâtre
Résistance à la pression	3,5 N/mm <sup>2</sup>

N° de réf.	B [cm]	H [cm]	T [cm]	Poids de l'élément principal [kg]
111.808.00.1	200	60	1,8	18,7

#### Accessoires

- Mortier Geberit → p. 43
- Vis pour plaque d'habillage Geberit → p. 43
- Vis pour plaque d'habillage Geberit, magasinée → p. 43



- Utiliser des vis pour plaque d'habillage Geberit pour visser les panneaux

### Panneau hydrofuge Geberit Pro

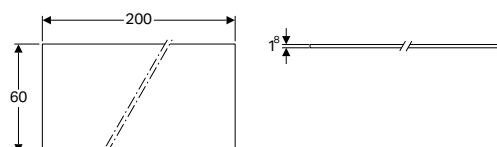

click & scan

#### Utilisation

- Pour un habillage monocouche des parois Geberit Duofix
- Pour un habillage horizontal
- Pour secteurs à forte ou très forte absorption d'eau par capillarité
- Pour utilisation dans les quatre classes d'absorption d'eau par capillarité W0-I et W1-I, W2-I et W3-I, selon DIN 18534
- Ne convient pas pour vis pour plaque d'habillage en usage dans le commerce

#### Caractéristiques

- Vissable avec des vis pour plaque d'habillage Geberit
- Plaque de construction minérale liée au ciment
- Résistant à l'eau
- Résistant à la moisissure
- Classe de matériaux de construction A1, incombustible, selon DIN 4102
- Autoportant
- Dimensionnellement stable
- A traiter avec outil pour bois comme les scies et les perceuses
- Arête de circonférence chanfreinée à 45°

#### Caractéristiques techniques

Matériau	Silicate de calcium
Résistance à la pression	9,3 N/mm <sup>2</sup>

N° de réf.	B [cm]	H [cm]	T [cm]	Poids de l'élément principal [kg]
111.578.00.1	60	200	1,8	20,74

#### Accessoires

- Mortier Geberit pour panneau hydrofuge Pro → p. 44
- Vis pour plaque d'habillage Geberit → p. 43
- Vis pour plaque d'habillage Geberit, magasinée → p. 43



- Utiliser des vis pour plaque d'habillage Geberit pour visser les panneaux

## Vis pour plaque d'habillage Geberit



click & scan

### Utilisation

- Pour fixer des plaques d'habillage Geberit et des panneaux hydrofuges Geberit Plus sur des parois Geberit Duofix et les systèmes porteurs Geberit GIS

### Caractéristiques

- Vis autoforeuse, 4,2 x 35 mm
- Filetage autotaraudeur
- Acier trempé et phosphaté
- Vis cruciforme à tête en trompette Philips PH 2

### Caractéristiques techniques

Matériau	Acier
----------	-------

N° de réf.	B [cm]	H [cm]	T [cm]
461.030.00.1	0,82	0,82	3,8

## Vis pour plaque d'habillage Geberit, magasinée



click & scan

### Utilisation

- Pour fixer des plaques d'habillage Geberit et des panneaux hydrofuges Geberit Plus sur des parois Geberit Duofix et les systèmes porteurs Geberit GIS
- Pour visseuses à cartouche à montage rapide

### Caractéristiques

- Vis autoforeuse, 4,2 x 35 mm
- Filetage autotaraudeur
- Acier trempé et phosphaté
- Vis cruciforme à tête en trompette Philips PH 2
- Cartouche en plastique pour 50 vis pour plaque d'habillage

### Caractéristiques techniques

Matériau	Acier
----------	-------

N° de réf.	B [cm]	H [cm]	T [cm]
461.031.00.1	0,82	0,82	3,8

## Mortier Geberit



click & scan

### Utilisation

- Pour l'application de mortier sur les plaques d'habillage Geberit

### Caractéristiques

- Imprégné
- Construction sans impact environnemental
- Pulvérulent

### Caractéristiques techniques

Matériau	Calciumsulfat
----------	---------------

N° de réf.	B [cm]	H [cm]	T [cm]
464.015.00.1	22,6	30	10

## Mortier Geberit pour panneau hydrofuge Pro



click & scan

### Utilisation

- Pour l'application de mortier de panneaux hydrofuges Geberit Pro dans des secteurs à forte ou très forte absorption d'eau par capillarité

### Caractéristiques

- Construction sans impact environnemental
- Résistant à l'eau
- Pulvérulent

### Caractéristiques techniques

Matériau	Calciumsulfat		
N° de réf.	B	H	T
	[cm]	[cm]	[cm]
464.044.00.1	22,6	30	10

## Accessoires

### Support Geberit Duofix pour fixation de canalisations

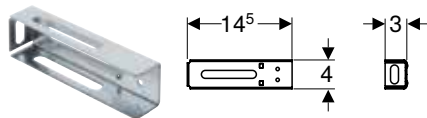

click & scan

### Utilisation

- Pour la fixation de colliers et de canalisations sur des montants Geberit Duofix

### Contenu de la livraison

- Matériel de fixation

### Caractéristiques

- Galvanisé

### N° de réf.

111.891.00.1

### Équerre à angle rentrant Geberit Duofix



click & scan

### Utilisation

- Pour montage dans des parois Geberit Duofix à hauteur de local ou partielle
- Pour renforcer des équerres à angle rentrant
- Pour confectionner des équerres 90° pour parois Geberit Duofix

### Contenu de la livraison

- Matériel de fixation

### Caractéristiques

- Galvanisé

### N° de réf.

111.841.00.1

## Kit d'équerres pivotantes Geberit Duofix

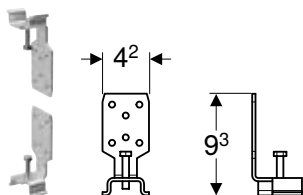

click & scan



### Utilisation

- Pour sécuriser la position exacte de montants à hauteur de la pièce Geberit Duofix dans les rails système

### Contenu de la livraison

- 2 équerres pivotantes
- Matériel de fixation

### Caractéristiques

- Peut être inséré ultérieurement par rotation dans le rail système Geberit Duofix
- Vissable sur montant pour hauteur du local Geberit Duofix
- Galvanisé
- Coude spécifique pour vissage à gauche ou à droite

### N° de réf.

111.029.00.1

## Cheville pour cloison creuse Geberit en métal

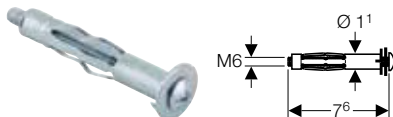

click & scan

### Utilisation

- Pour fixer des équerres de montage Geberit GIS sur des plaques d'habillage d'épaisseur d'habillage de 18–25 mm
- Pour fixer des rails pour système Geberit Duofix sur des plaques d'habillage d'épaisseur d'habillage de 18–25 mm

### Contenu de la livraison

- Vis M6

### Caractéristiques

- Galvanisé

### N° de réf.











465.029.00.1

## Bâti-supports

### Bâti-supports pour WC

#### Récapitulatif des accessoires – Bâti-supports Geberit Duofix pour WC

Geberit International Sales, Version: janvier 2025

	Jeu de supports de cuvettes de WC Geberit Duofix avec petite surface d'appui	Jeu de fixations murales Geberit Duofix pour montage individuel, élément d'angle	Jeu de fixations murales Geberit Duofix pour montage individuel	Kit de fixations murales Geberit Duofix pour montage individuel et montage du système	Kit de fixations murales Geberit DuofixBasic pour montage individuel	Kit de fixations murales pour montage individuel, pour bâti-support pour WC suspendu Geberit Duofix, avec réservoir à encastrer 8 cm	Matériel de fixation Geberit Duofix pour distance entre montants 50–57,5 cm	Kits de prolongements des pieds Geberit Duofix longueur 20 cm	Pieds supports Geberit Duofix avec grande plaque de pied, pour hauteur de chape 25–45 cm	Kit de fixation de pied Geberit Duofix à la paroi arrière	Kit de boîtier Geberit Power & Connect et bloc d'alimentation pour bâti-support pour WC suspendu
	111.847.00.1	111.835.00.1	111.815.00.1	111.080.00.1	111.839.00.2	111.013.00.1	111.869.00.1	111.848.00.2	111.221.00.2	111.064.00.1	116.098.00.6
											
	→ p. 106	→ p. 99	→ p. 98	→ p. 40	→ p. 99	→ p. 98	→ p. 103	→ p. 104	→ p. 105	→ p. 105	→ p. 254

#### Plaques de déclenchement de la série Sigma

111.950.00.6											
Bâti-support Geberit Duofix pour WC suspendu, 112 cm, avec réservoir à encastrer Sigma 12 cm	✓	✓	✓	✓		✓	✓	✓		✓	✓
111.900.00.6											
Bâti-support Geberit Duofix pour WC suspendu, 112 cm, avec réservoir à encastrer Sigma 12 cm et boîtier Power & Connect	✓	✓	✓	✓		✓	✓	✓		✓	✓ <sup>1)</sup>
111.350.00.6											
Bâti-support Geberit Duofix pour WC suspendu, 112 cm, avec réservoir à encastrer Sigma 12 cm, adapté PMR	✓	✓	✓	✓			✓	✓		✓	✓ <sup>2)</sup>
111.923.00.6											
Bâti-support Geberit Duofix Bambini pour WC suspendu pour enfants, 97 cm, avec réservoir à encastrer Sigma 12 cm	✓	✓	✓	✓				✓		✓	
111.796.00.2											
Bâti-support Geberit Duofix pour WC suspendu, 114 cm, avec réservoir à encastrer Sigma 8 cm		✓		✓		✓	✓	✓			

#### Plaques de déclenchement de la série Omega

111.060.00.2	✓	✓	✓	✓			✓	✓		✓	✓
Bâti-support Geberit Duofix pour WC suspendu, 112 cm, avec réservoir à encastrer Omega 12 cm	✓	✓	✓	✓			✓	✓		✓	✓
111.030.00.2											
Bâti-support Geberit Duofix pour WC suspendu, 98 cm, avec réservoir à encastrer Omega 12 cm	✓	✓	✓	✓				✓		✓	✓
111.003.00.2											
Bâti-support Geberit Duofix pour WC suspendu, 82 cm, avec réservoir à encastrer Omega 12 cm	✓	✓	✓	✓				✓		✓	✓

#### Plaques de déclenchement de la série Alpha

458.212.00.2											
Bâti-support Geberit Duofix pour WC suspendu, 82 cm, avec réservoir à encastrer Alpha 12 cm, 6 / 3 litres	✓				✓			✓		✓	
458.233.00.3											
Bâti-support Geberit Duofix pour WC suspendu, 112 cm, avec réservoir à encastrer Alpha 12 cm, 6 / 3 litres	✓				✓		✓	✓		✓	

✓ Compatible

<sup>1)</sup> Le boîtier Power & Connect est déjà compris dans la livraison

<sup>2)</sup> La combinaison d'une commande électronique pour WC et d'un Geberit AquaClean n'est pas possible.

**Nouveau**

**Bâti-support Geberit Duofix pour WC suspendu, 112 cm, avec réservoir à encastrer Sigma 12 cm et boîtier Power & Connect**

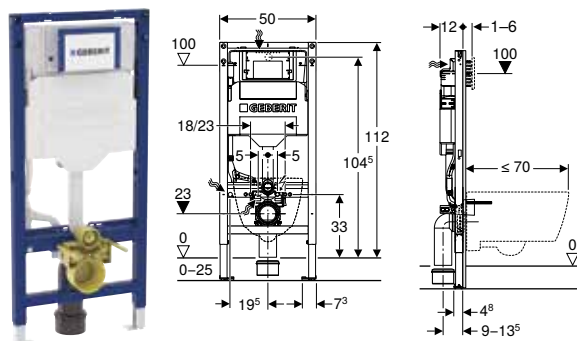

**Utilisation**

- Pour les parois à montants en métal et en bois
- Pour les parois Geberit Duofix
- Pour le montage dans des parois en applique à hauteur du local ou à hauteur partielle
- Pour le montage dans des parois de séparation à hauteur du local
- Pour hauteur de chape de 0-25 cm
- Pour WC suspendus
- Pour alimentation sur secteur non visible derrière la cuvette de WC
- Ne convient pas pour kits coupe-feu pour bâti-support pour WC suspendu Geberit Duofix ou coupe-feu pour coude de chasse et coude de raccordement

**Caractéristiques techniques**

Pression dynamique	0,1-10 bar
Volume de chasse, réglage d'usine	6 l / 3 l
Grand volume de chasse, plage de réglage	4 l / 4,5 l / 6 l / 7,5 l
Petit volume de chasse, plage de réglage	2-4 l
Débit à 3 bars	0,16 l/s
Matériau	Acier

**Contenu de la livraison**

- Alimentation d'eau R 1/2", compatible avec MasterFix et MeplaFix, avec robinet équerre et volant intégrés
- Boîtier de réservation pour trappe de visite
- Kit de raccordement pour WC,  $\varnothing$  90 mm
- Coude de raccordement 90° en PE-HD,  $\varnothing$  90 mm
- Manchon de transition en PE-HD,  $\varnothing$  90 / 110 mm
- Boîtier Power & Connect
- Fourreau longueur 0,32 m, pour raccordement Geberit AquaClean
- Protection de chantier pour boîtier Power & Connect
- Matériel de fixation et de protection

**Caractéristiques**

- Série 2025
- Cadre autoportant statique, protégé contre la corrosion par un thermolaquage
- Cadre pour WC suspendus avec cotes de raccordement selon EN 33 et saillie jusqu'à 70 cm
- Avec tôle d'extraction pour fixation latérale au-dessus de l'élément sur des profilés en métal ou en bois ou sur des montants pour hauteur du local Geberit Duofix
- Position de fixation alternative pour les fixations murales
- Plaques de pied mobiles, adaptées au montage dans les profilés en U UW 50 et UW 75
- Plaques de pied pouvant être montées sans outil dans le rail pour système Geberit Duofix, sans composants supplémentaires
- Pieds supports galvanisés protégés contre la corrosion, antidérapants
- Coude de raccordement pour différentes positions en profondeur, à monter sans outils, plage de réglage 45 mm
- Réservoir à encastrer Geberit Sigma 12 cm, isolé contre la condensation
- Pour déclenchement frontal, adapté au rinçage simple touche, double touche et interrompable
- Post-rinçage immédiat possible avec réglage d'usine
- Travaux de montage et d'entretien sur les réservoirs à encastrer sans outils
- Alimentation à l'arrière ou par le haut au centre
- Boîtier de réservation ajustable, protège de l'humidité et de la saleté
- Avec fourreau pour conduite d'alimentation pour WC lavants Geberit AquaClean et pour câble de raccordement
- Préparé pour l'installation d'un bloc d'alimentation 12 V derrière la cuvette de WC

N° de réf.	B [cm]	H [cm]	T [cm]
111.900.00.6	50	112	12

Disponibilité mai 2025

**À commander en supplément**

- Bloc d'alimentation Geberit pour boîtier Power & Connect → p. 254

**Accessoires**

- Récapitulatif des accessoires – Bâti-supports Geberit Duofix pour WC → p. 46



- Plaque de déclenchement à commander en supplément
- Remplacement pour n° de réf. 111.900.00.5

**Nouveau**

**Bâti-support Geberit Duofix pour WC suspendu, 112 cm, avec réservoir à encastrer Sigma 12 cm**

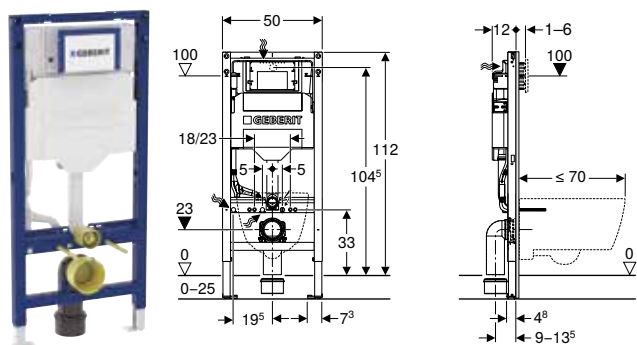

click & scan

**Utilisation**

- Pour les parois à montants en métal et en bois
- Pour les parois Geberit Duofix
- Pour le montage dans des parois en applique à hauteur du local ou à hauteur partielle
- Pour le montage dans des parois de séparation à hauteur du local
- Pour hauteur de chape de 0–25 cm
- Pour WC suspendus

**Caractéristiques techniques**

Pression dynamique	0,1–10 bar
Volume de chasse, réglage d'usine	6 l / 3 l
Grand volume de chasse, plage de réglage	4 l / 4,5 l / 6 l / 7,5 l
Petit volume de chasse, plage de réglage	2–4 l
Matériau	Acier

**Contenu de la livraison**

- Alimentation d'eau R 1/2", compatible avec MasterFix et MeplaFix, avec robinet équerre et volant intégrés
- Boîtier de réservation pour trappe de visite
- Kit de raccordement pour WC, ø 90 mm
- Coude de raccordement 90° en PE-HD, ø 90 mm
- Manchon de transition en PE-HD, ø 90 / 110 mm
- Matériel de fixation et de protection

**Caractéristiques**

- Série 2025
- Cadre autoportant statique, protégé contre la corrosion par un thermolaquage
- Cadre pour WC suspendus avec cotes de raccordement selon EN 33 et saillie jusqu'à 70 cm
- Avec tôle d'extraction pour fixation latérale au-dessus de l'élément sur des profilés en métal ou en bois ou sur des montants pour hauteur du local Geberit Duofix
- Position de fixation alternative pour les fixations murales
- Plaques de pied mobiles, adaptées au montage dans les profilés en U UW 50 et UW 75
- Plaques de pied pouvant être montées sans outil dans le rail pour système Geberit Duofix, sans composants supplémentaires
- Pieds supports galvanisés protégés contre la corrosion, antidérapants
- Coude de raccordement pour différentes positions en profondeur, à monter sans outils, plage de réglage 45 mm
- Réservoir à encastrer Geberit Sigma 12 cm, isolé contre la condensation
- Pour déclenchement frontal, adapté au rinçage simple touche, double touche et interrompable
- Post-rinçage immédiat possible avec réglage d'usine
- Travaux de montage et d'entretien sur les réservoirs à encastrer sans outils
- Alimentation à l'arrière ou par le haut au centre
- Boîtier de réservation ajustable, protège de l'humidité et de la saleté
- Avec fourreau pour conduite d'alimentation pour WC lavants Geberit AquaClean et pour câble de raccordement
- Fixation pour le raccordement électrique et le boîtier Power & Connect

N° de réf.	B [cm]	H [cm]	T [cm]
111.950.00.6	50	112	12

Disponibilité mai 2025

**Accessoires**

- Récapitulatif des accessoires – Bâti-supports Geberit Duofix pour WC → p. 46



- Plaque de déclenchement à commander en supplément

**Nouveau**

**Bâti-support Geberit Duofix pour WC suspendu, 112 cm, avec réservoir à encastrer Sigma 12 cm, adapté PMR**

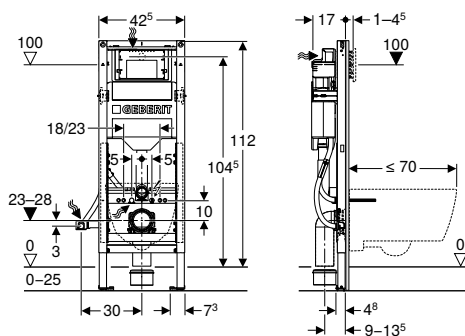

click & scan

**Utilisation**

- Pour les parois à montants en métal et en bois
- Pour les parois Geberit Duofix
- Pour le montage dans des parois en applique à hauteur du local ou à hauteur partielle
- Pour le montage dans des parois de séparation à hauteur du local
- Pour construction adaptée aux personnes à mobilité réduite
- Pour hauteur de chape de 0-25 cm
- Pour WC suspendus

**Caractéristiques techniques**

Pression dynamique	0,1-10 bar
Volume de chasse, réglage d'usine	6 l / 3 l
Grand volume de chasse, plage de réglage	4 l / 4,5 l / 6 l / 7,5 l
Petit volume de chasse, plage de réglage	2-4 l
Débit à 3 bars	0,16 l/s
Matériau	Acier

**Contenu de la livraison**

- Alimentation d'eau R 1/2", compatible avec MasterFix et MeplaFix, avec robinet équerre et volant intégrés
- Boîtier de réservation pour trappe de visite
- Kit de raccordement pour WC, ø 90 mm
- Coude de raccordement 90° en PE-HD, ø 90 mm
- Manchon de transition en PE-HD, ø 90 / 110 mm
- Matériel de fixation et de protection

**Caractéristiques**

- Série 2025
- Cadre autoportant statique, protégé contre la corrosion par un thermolaquage
- Cadre pour WC suspendus avec cotes de raccordement selon EN 33 et saillie jusqu'à 70 cm
- Hauteur de montage du WC réglable dans la phase du gros-œuvre, 41-46 cm
- Largeur de cadre réduite pour placer des barres de relevage à côté du bâti-support
- Avec tôle d'extraction pour fixation latérale au-dessus de l'élément sur des profilés en métal ou en bois ou sur des montants pour hauteur du local Geberit Duofix
- Plaques de pied mobiles, adaptées au montage dans les profilés en U UW 50 et UW 75
- Plaques de pied pouvant être montées sans outil dans le rail pour système Geberit Duofix, sans composants supplémentaires
- Pieds supports galvanisés protégés contre la corrosion, antidérapants
- Coude de raccordement pour différentes positions en profondeur, à monter sans outils, plage de réglage 45 mm
- Réservoir à encastrer Geberit Sigma 12 cm, isolé contre la condensation
- Pour déclenchement frontal, adapté au rinçage simple touche, double touche et interrompable
- Post-rinçage immédiat possible avec réglage d'usine
- Travaux de montage et d'entretien sur les réservoirs à encastrer sans outils
- Alimentation à l'arrière ou par le haut au centre
- Boîtier de réservation ajustable, protège de l'humidité et de la saleté
- Avec fourreau pour conduite d'alimentation pour WC lavants Geberit AquaClean et pour câble de raccordement
- Fixation pour le raccordement électrique et le boîtier Power & Connect

N° de réf.	B [cm]	H [cm]	T [cm]
111.350.00.6	42,5	112	17

Disponibilité mai 2025

**Accessoires**

- Récapitulatif des accessoires – Bâti-supports Geberit Duofix pour WC → p. 46



- Plaque de déclenchement à commander en supplément
- En cas d'utilisation du boîtier Power & Connect, la combinaison d'une commande électronique pour WC et d'un Geberit AquaClean n'est pas possible
- Remplacement pour n° de réf. 111.350.00.5



**Nouveau**

**Bâti-support Geberit Duofix Bambini pour WC suspendu pour enfants, 97 cm, avec réservoir à encastrer Sigma 12 cm**

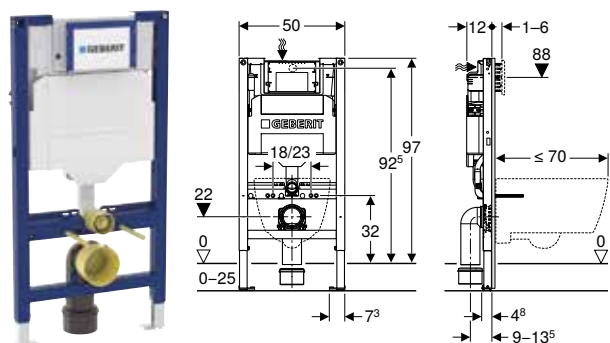

click & scan

**Utilisation**

- Pour les parois à montants en métal et en bois
- Pour les parois Geberit Duofix
- Pour le montage dans des parois en applique à hauteur du local ou à hauteur partielle
- Pour le montage dans des parois de séparation à hauteur du local
- Pour montage dans des systèmes porteurs Geberit GIS pour paroi en applique
- Pour hauteur de chape de 0–25 cm
- Pour WC suspendus pour enfants
- Pour plaque de déclenchement pour WC Bambini

**Caractéristiques techniques**

Pression dynamique	0,1–10 bar
Volume de chasse, réglage d'usine	6 l / 3 l
Grand volume de chasse, plage de réglage	4 l / 4,5 l / 6 l / 7,5 l
Petit volume de chasse, plage de réglage	2–4 l
Débit à 3 bars	0,16 l/s
Matériau	Acier

**Contenu de la livraison**

- Alimentation d'eau R 1/2", compatible avec MasterFix et MeplaFix, avec robinet équerre et volant intégrés
- Boîtier de réservation pour trappe de visite
- Kit de raccordement pour WC,  $\varnothing$  90 mm
- Coude de raccordement 90° en PE-HD,  $\varnothing$  90 mm
- Manchon de transition en PE-HD,  $\varnothing$  90 / 110 mm
- Matériel de fixation et de protection

**Caractéristiques**

- Série 2025
- Cadre autoportant statique, protégé contre la corrosion par un thermolaquage
- Cadre pour WC suspendus avec cotes de raccordement selon EN 33 et saillie jusqu'à 70 cm
- Avec tôle d'extraction pour fixation latérale au-dessus de l'élément sur des profilés en métal ou en bois ou sur des montants pour hauteur du local Geberit Duofix
- Position de fixation alternative pour les fixations murales
- Plaques de pied mobiles, adaptées au montage dans les profilés en U UW 50 et UW 75
- Plaques de pied pouvant être montées sans outil dans le rail pour système Geberit Duofix, sans composants supplémentaires
- Pieds supports galvanisés protégés contre la corrosion, antidérapants
- Coude de raccordement pour différentes positions en profondeur, à monter sans outils, plage de réglage 45 mm
- Réservoir à encastrer Geberit Sigma 12 cm, isolé contre la condensation
- Déclenchement frontal
- Post-rinçage immédiat possible avec réglage d'usine
- Travaux de montage et d'entretien sur les réservoirs à encastrer sans outils
- Alimentation à l'arrière ou par le haut au centre
- Boîtier de réservation ajustable, protège de l'humidité et de la saleté

N° de réf.	B [cm]	H [cm]	T [cm]
111.923.00.6	50	97	12

Disponibilité mai 2025

**Combinable avec**

- Plaque de déclenchement Geberit Sigma01 pour rinçage double touche, round, pour WC Bambini → p. 186
- WC suspendu à fond creux Geberit Bambini pour enfants, Rimfree, pour abattant WC
- WC suspendu à fond creux Geberit Bambini pour enfants, pour abattant WC
- Kit de WC suspendu à fond creux Geberit Bambini pour enfants, avec réducteurs de toilette

**Accessoires**

- Récapitulatif des accessoires – Bâti-supports Geberit Duofix pour WC → p. 46



- Plaque de déclenchement à commander en supplément
- Remplacement pour n° de réf. 111.923.00.5

**Nouveau**

**Bâti-support Geberit Duofix pour WC suspendu, 114 cm, avec réservoir à encastrer Sigma 8 cm**

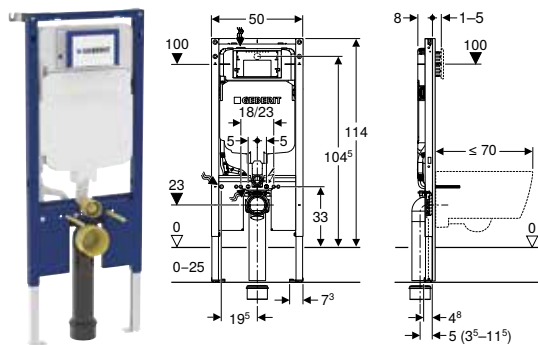

**Utilisation**

- Pour les parois à montants en métal et en bois
- Pour les parois Geberit Duofix
- Pour le montage dans des parois en applique à hauteur du local ou à hauteur partielle
- Pour le montage dans des parois de séparation à hauteur du local
- Pour hauteur de chape de 0–25 cm
- Pour WC suspendus

**Caractéristiques techniques**

Pression dynamique	0,1–10 bar
Volume de chasse, réglage d'usine	6 l / 3 l
Grand volume de chasse, plage de réglage	4 l / 4,5 l / 6 l / 7,5 l
Petit volume de chasse, plage de réglage	2–4 l
Matériau	Acier

**Contenu de la livraison**

- Alimentation d'eau R 1/2", compatible avec MasterFix et MeplaFix, avec robinet équerre et volant intégrés
- Boîtier de réservation pour trappe de visite
- 2 fixations murales
- Kit de raccordement pour WC, ø 90 mm
- Coude de raccordement 90° en PE-HD, ø 90 mm
- Manchon de transition en PE-HD, ø 90 / 110 mm
- Matériel de fixation et de protection

**Caractéristiques**

- Série 2025
- Cadre autoportant statique, protégé contre la corrosion par un thermolaquage
- Cadre pour WC suspendus avec cotes de raccordement selon EN 33 et saillie jusqu'à 70 cm
- Avec tôle d'extraction pour fixation latérale au-dessus de l'élément sur des profilés en métal ou en bois ou sur des montants pour hauteur du local Geberit Duofix
- Position de fixation alternative pour les fixations murales
- Plaques de pied mobiles, adaptées au montage dans les profilés en U UW 50 et UW 75
- Plaques de pied pouvant être montées sans outil dans le rail pour système Geberit Duofix, sans composants supplémentaires
- Pieds supports galvanisés protégés contre la corrosion, antidérapants
- Coude de raccordement pour différentes positions en profondeur pouvant être monté sans outil, plage de réglage de 80 mm
- La traverse interrompue permet une position en profondeur devant à fleur du coude de raccordement vertical
- Coude de raccordement prolongé, pour raccordement au sol
- Réservoir à encastrer Geberit Sigma 8 cm, isolé contre la condensation
- Pour déclenchement frontal, adapté au rinçage simple touche, double touche et interrompable
- Post-rinçage immédiat possible avec réglage d'usine
- Travaux de montage et d'entretien sur les réservoirs à encastrer sans outils
- Arrivée d'eau par le haut à gauche
- Boîtier de réservation ajustable, protège de l'humidité et de la saleté
- Avec fourreau pour conduite d'alimentation pour WC lavants Geberit AquaClean et pour câble de raccordement
- Fixation pour le raccordement électrique

N° de réf.	B [cm]	H [cm]	T [cm]
111.796.00.2	50	114	8

Disponibilité juillet 2025

**Accessoires**

- Récapitulatif des accessoires – Bâti-supports Geberit Duofix pour WC → p. 46



- Plaque de déclenchement à commander en supplément
- Remplacement pour n° de réf. 111.796.00.1

**Nouveau**

**Bâti-support Geberit Duofix pour WC suspendu, 82 cm, avec réservoir à encastrer Omega 12 cm**

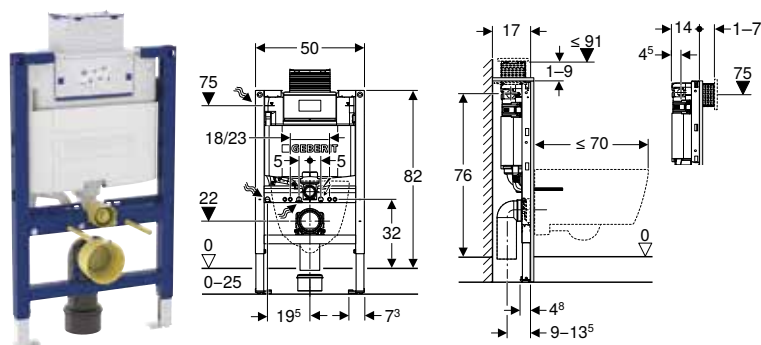

**Utilisation**

- Pour les parois à montants en métal et en bois
- Pour les parois Geberit Duofix
- Pour le montage dans des parois en applique à hauteur partielle
- Pour hauteur de chape de 0-25 cm
- Pour WC suspendus

**Caractéristiques techniques**

Pression dynamique	0,1-10 bar
Volume de chasse, réglage d'usine	6 l / 3 l
Grand volume de chasse, plage de réglage	4 l / 4,5 l / 6 l / 7,5 l
Petit volume de chasse, plage de réglage	2-4 l
Débit à 3 bars	0,16 l/s
Matériau	Acier

**Contenu de la livraison**

- Alimentation d'eau R 1/2", compatible avec MasterFix et MeplaFix, avec robinet équerre et volant intégrés
- Boîtier de réservation pour trappe de visite
- Kit de raccordement pour WC, ø 90 mm
- Coude de raccordement 90° en PE-HD, ø 90 mm
- Manchon de transition en PE-HD, ø 90 / 110 mm
- Matériel de fixation et de protection

**Caractéristiques**

- Série 2025
- Cadre autoportant statique, protégé contre la corrosion par un thermolaquage
- Cadre pour WC suspendus avec cotes de raccordement selon EN 33 et saillie jusqu'à 70 cm
- Châssis avec trous de perçage ø 9 mm à fixer dans construction en bois
- Plaques de pied mobiles, adaptées au montage dans les profilés en U UW 50 et UW 75
- Plaques de pied pouvant être montées sans outil dans le rail pour système Geberit Duofix, sans composants supplémentaires
- Pieds supports galvanisés protégés contre la corrosion, antidérapants
- Coude de raccordement pour différentes positions en profondeur, à monter sans outils, plage de réglage 45 mm
- Réservoir à encastrer Geberit Omega 12 cm, isolé contre la condensation
- Pour déclenchement frontal ou depuis dessus, adapté au rinçage double touche
- Post-rinçage immédiat possible avec réglage d'usine
- Travaux de montage et d'entretien sur les réservoirs à encastrer sans outils
- Alimentation latérale ou sur l'arrière, à gauche
- Boîtier de réservation ajustable, protège de l'humidité et de la saleté
- Avec fourreau pour conduite d'alimentation pour WC lavants Geberit AquaClean et pour câble de raccordement
- Fixation pour le raccordement électrique et le boîtier Power & Connect

N° de réf.	B [cm]	H [cm]	T [cm]
111.003.00.2	50	82	14

Disponibilité février 2025

**Accessoires**

- Récapitulatif des accessoires – Bâti-supports Geberit Duofix pour WC → p. 46



- Plaque de déclenchement à commander en supplément
- Remplacement pour n° de réf. 111.003.00.1

Nouveau

## Bâti-support Geberit Duofix pour WC suspendu, 98 cm, avec réservoir à encastrer Omega 12 cm

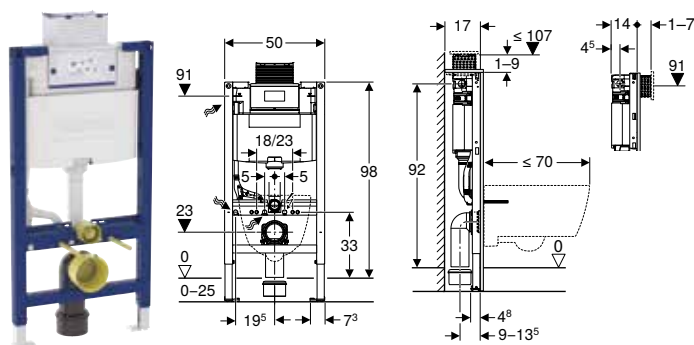

click & scan

### Utilisation

- Pour les parois à montants en métal et en bois
- Pour les parois Geberit Duofix
- Pour le montage dans des parois en applique à hauteur partielle
- Pour hauteur de chape de 0-25 cm
- Pour WC suspendus

### Caractéristiques techniques

Pression dynamique	0,1-10 bar
Volume de chasse, réglage d'usine	6 l / 3 l
Grand volume de chasse, plage de réglage	4 l / 4,5 l / 6 l / 7,5 l
Petit volume de chasse, plage de réglage	2-4 l
Débit à 3 bars	0,16 l/s
Matériau	Acier

### Contenu de la livraison

- Alimentation d'eau R 1/2", compatible avec MasterFix et MeplaFix, avec robinet équerre et volant intégrés
- Boîtier de réservation pour trappe de visite
- Kit de raccordement pour WC,  $\varnothing$  90 mm
- Coude de raccordement 90° en PE-HD,  $\varnothing$  90 mm
- Manchon de transition en PE-HD,  $\varnothing$  90 / 110 mm
- Matériel de fixation et de protection

### Caractéristiques

- Série 2025
- Cadre autoportant statique, protégé contre la corrosion par un thermolaquage
- Cadre pour WC suspendus avec cotes de raccordement selon EN 33 et saillie jusqu'à 70 cm
- Châssis avec trous de perçage  $\varnothing$  9 mm à fixer dans construction en bois
- Plaques de pied mobiles, adaptées au montage dans les profilés en U UW 50 et UW 75
- Plaques de pied pouvant être montées sans outil dans le rail pour système Geberit Duofix, sans composants supplémentaires
- Pieds supports galvanisés protégés contre la corrosion, antidérapants
- Coude de raccordement pour différentes positions en profondeur, à monter sans outils, plage de réglage 45 mm
- Réservoir à encastrer Geberit Omega 12 cm, isolé contre la condensation
- Pour déclenchement frontal ou depuis dessus, adapté au rinçage double touche
- Post-rinçage immédiat possible avec réglage d'usine
- Travaux de montage et d'entretien sur les réservoirs à encastrer sans outils
- Alimentation latérale ou sur l'arrière, à gauche
- Boîtier de réservation ajustable, protège de l'humidité et de la saleté
- Avec fourreau pour conduite d'alimentation pour WC lavants Geberit AquaClean et pour câble de raccordement
- Fixation pour le raccordement électrique et le boîtier Power & Connect

N° de réf.	B [cm]	H [cm]	T [cm]
111.030.00.2	50	98	14

Disponibilité février 2025

### Accessoires

- Récapitulatif des accessoires – Bâti-supports Geberit Duofix pour WC → p. 46



- Plaque de déclenchement à commander en supplément
- Remplacement pour n° de réf. 111.030.00.1

**Nouveau**

**Bâti-support Geberit Duofix pour WC suspendu, 112 cm, avec réservoir à encastrer Omega 12 cm**

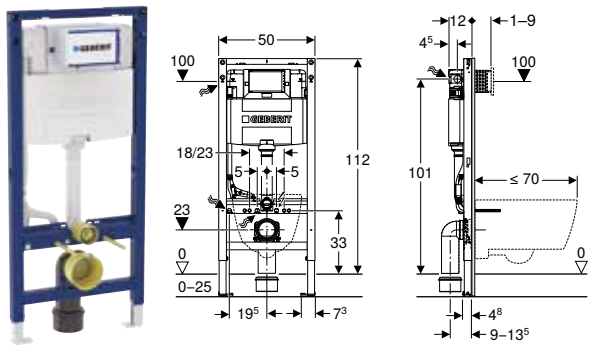

click & scan

**Utilisation**

- Pour les parois à montants en métal et en bois
- Pour les parois Geberit Duofix
- Pour le montage dans des parois en applique à hauteur du local ou à hauteur partielle
- Pour le montage dans des parois de séparation à hauteur du local
- Pour hauteur de chape de 0–25 cm
- Pour WC suspendus

**Caractéristiques techniques**

Pression dynamique	0,1–10 bar
Volume de chasse, réglage d'usine	6 l / 3 l
Grand volume de chasse, plage de réglage	4 l / 4,5 l / 6 l / 7,5 l
Petit volume de chasse, plage de réglage	2–4 l
Débit à 3 bars	0,16 l/s
Matériau	Acier

**Contenu de la livraison**

- Alimentation d'eau R 1/2", compatible avec MasterFix et MeplaFix, avec robinet équerre et volant intégrés
- Boîtier de réservation pour trappe de visite
- Kit de raccordement pour WC, ø 90 mm
- Coude de raccordement 90° en PE-HD, ø 90 mm
- Manchon de transition en PE-HD, ø 90 / 110 mm
- Matériel de fixation et de protection

**Caractéristiques**

- Série 2025
- Cadre autoportant statique, protégé contre la corrosion par un thermolaquage
- Cadre pour WC suspendus avec cotes de raccordement selon EN 33 et saillie jusqu'à 70 cm
- Avec tôle d'extraction pour fixation latérale au-dessus de l'élément sur des profilés en métal ou en bois ou sur des montants pour hauteur du local Geberit Duofix
- Position de fixation alternative pour les fixations murales
- Plaques de pied mobiles, adaptées au montage dans les profilés en U UW 50 et UW 75
- Plaques de pied pouvant être montées sans outil dans le rail pour système Geberit Duofix, sans composants supplémentaires
- Pieds supports galvanisés protégés contre la corrosion, antidérapants
- Coude de raccordement pour différentes positions en profondeur, à monter sans outils, plage de réglage 45 mm
- Réservoir à encastrer Geberit Omega 12 cm, isolé contre la condensation
- Pour déclenchement frontal, adapté au rinçage double touche
- Post-rinçage immédiat possible avec réglage d'usine
- Travaux de montage et d'entretien sur les réservoirs à encastrer sans outils
- Alimentation latérale ou sur l'arrière, à gauche
- Boîtier de réservation ajustable, protégé de l'humidité et de la saleté
- Avec fourreau pour conduite d'alimentation pour WC lavants Geberit AquaClean et pour câble de raccordement
- Fixation pour le raccordement électrique et le boîtier Power & Connect

N° de réf.	B [cm]	H [cm]	T [cm]
111.060.00.2	50	112	12

Disponibilité février 2025

**Accessoires**

- Récapitulatif des accessoires – Bâti-supports Geberit Duofix pour WC → p. 46



- Plaque de déclenchement à commander en supplément
- Remplacement pour n° de réf. 111.060.00.1

**Nouveau**

**Bâti-support Geberit Duofix pour WC suspendu, 82 cm, avec réservoir à encastrer Alpha 12 cm, 6 / 3 litres**

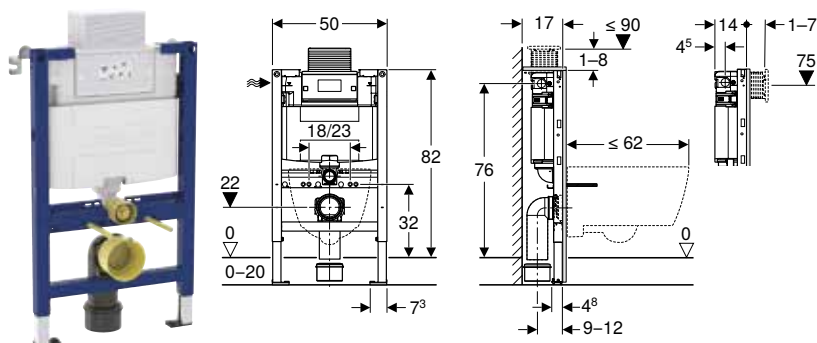

click & scan

**Utilisation**

- Pour les parois à montants en métal et en bois
- Pour le montage dans des parois en applique à hauteur partielle
- Pour hauteur de chape de 0-20 cm
- Pour WC suspendus

**Caractéristiques techniques**

Pression dynamique	0,1-10 bar
Volume de chasse, réglage d'usine	6 l / 3 l
Grand volume de chasse, plage de réglage	4 l / 4,5 l / 6 l / 7,5 l
Petit volume de chasse, plage de réglage	2-4 l
Matériau	Acier

**Contenu de la livraison**

- Alimentation d'eau R 1/2", compatible avec MasterFix et MeplaFix, avec robinet équerre et volant intégrés
- Boîtier de réservation pour trappe de visite
- 2 fixations murales
- Kit de raccordement pour WC,  $\varnothing$  90 mm
- Coude de raccordement 90° en PE-HD,  $\varnothing$  90 mm
- Manchon de transition en PE-HD,  $\varnothing$  90 / 110 mm
- Matériel de fixation et de protection

**Caractéristiques**

- Série 2025
- Cadre autoportant statique, protégé contre la corrosion par un thermolaquage
- Cadre pour WC suspendus avec cotes de raccordement selon EN 33 et saillie jusqu'à 62 cm
- Châssis avec trous de perçage  $\varnothing$  9 mm à fixer dans construction en bois
- Plaques de pied en matière synthétique
- Profondeur des plaques de pied adaptée à un montage dans profilés en U UW 50
- Pieds supports galvanisés protégés contre la corrosion
- Réservoir à encastrer Geberit Alpha 12 cm, isolé contre la condensation
- Pour déclenchement frontal ou depuis dessus, adapté au rinçage double touche
- Post-rinçage immédiat possible avec réglage d'usine
- Alimentation latérale gauche
- Boîtier de réservation ajustable, protège de l'humidité et de la saleté

N° de réf.	B [cm]	H [cm]	T [cm]
458.212.00.2	50	82	14

Disponibilité février 2025

**Accessoires**

- Récapitulatif des accessoires – Bâti-supports Geberit Duofix pour WC → p. 46



- Plaque de déclenchement à commander en supplément
- Remplacement pour n° de réf. 458.212.00.1

**Nouveau**

**Bâti-support Geberit Duofix pour WC suspendu, 112 cm, avec réservoir à encastrer Alpha 12 cm, 6 / 3 litres**

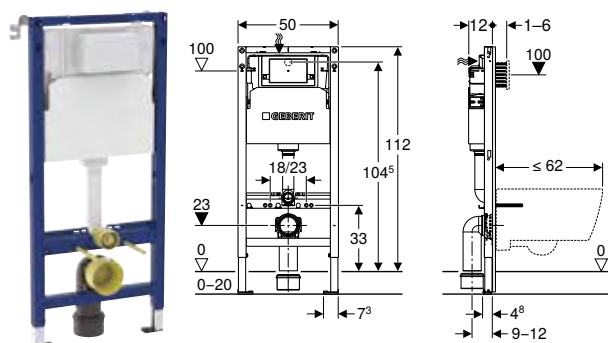

click & scan

**Utilisation**

- Pour les parois à montants en métal et en bois
- Pour le montage dans des parois en applique à hauteur du local ou à hauteur partielle
- Pour le montage dans des parois de séparation à hauteur du local
- Pour hauteur de chape de 0–20 cm
- Pour WC suspendus

**Caractéristiques techniques**

Pression dynamique	0,1–10 bar
Volume de chasse, réglage d'usine	6 l / 3 l
Grand volume de chasse, plage de réglage	4 l / 4,5 l / 6 l / 7,5 l
Petit volume de chasse, plage de réglage	2–4 l
Matériau	Acier

**Contenu de la livraison**

- Alimentation d'eau R 1/2", compatible avec MasterFix et MeplaFix, avec robinet équerre et anneau adaptateur intégrés
- Boîtier de réservation pour trappe de visite
- 2 fixations murales
- Kit de raccordement pour WC, ø 90 mm
- Coude de raccordement 90° en PE-HD, ø 90 mm
- Manchon de transition en PE-HD, ø 90 / 110 mm
- Matériel de fixation et de protection

**Caractéristiques**

- Série 2025
- Cadre autoportant statique, protégé contre la corrosion par un thermolaquage
- Cadre pour WC suspendus avec cotes de raccordement selon EN 33 et saillie jusqu'à 62 cm
- Position de fixation alternative pour les fixations murales
- Plaques de pied en matière synthétique
- Profondeur des plaques de pied adaptée à un montage dans profilés en U UW 50
- Pieds supports galvanisés protégés contre la corrosion
- Réservoir à encastrer Geberit Alpha 12 cm, isolé contre la condensation
- Pour déclenchement frontal, adapté au rinçage double touche
- Post-rinçage immédiat possible avec réglage d'usine
- Alimentation à l'arrière ou par le haut au centre
- Boîtier de réservation ajustable, protège de l'humidité et de la saleté

N° de réf.	B [cm]	H [cm]	T [cm]
458.233.00.3	50	112	12

Disponibilité mai 2025

**Accessoires**

- Récapitulatif des accessoires – Bâti-supports Geberit Duofix pour WC → p. 46



- Plaque de déclenchement à commander en supplément
- Remplacement pour n° de réf. 458.233.00.2

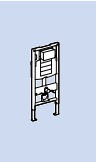





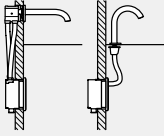

## Bâti-supports pour lavabos

### Récapitulatif des accessoires – Bâti-supports Geberit Duofix pour lavabos

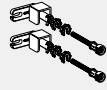
Geberit International Sales, Version: octobre 2024

	Robinetterie de lavabo Geberit pour module fonctionnel à encastrer	Kit de finition Geberit pour lavabo avec siphon à encastrer	Fixation pour lavabos Geberit Duofix avec entreaxe de fixation 38–58 cm	Jeu de fixations murales Geberit Duofix pour montage individuel	Kit de fixations murales Geberit DuofixBasic pour montage individuel	
		115.416.xx.1/ 115.415.00.1	111.868.00.1	111.815.00.1	111.839.00.2	
						
				N/A	N/A	
111.434.00.2 Bâti-support Geberit Duofix pour lavabo, 112 cm, robinetterie sur gorge			✓	✓		
111.266.00.2 Bâti-support Geberit Duofix pour lavabo, 112 cm, modèle étroit, robinetterie sur gorge				✓		
111.490.00.2 Bâti-support Geberit Duofix pour lavabo, 82–98 cm, robinetterie sur gorge			✓	✓		
111.274.00.2 Bâti-support Geberit Duofix pour lavabo, 112–130 cm, modèle étroit, robinetterie murale à encastrer				✓		
111.480.00.2 Bâti-support Geberit Duofix pour lavabo, 112 cm, robinetterie sur gorge, avec siphon à encastrer		✓	✓	✓		
111.489.00.2 Bâti-support Geberit Duofix pour lavabo, 82–98 cm, robinetterie sur gorge, avec siphon à encastrer		✓	✓	✓		
111.553.00.2 Bâti-support Geberit Duofix pour lavabo, 112 cm, robinetterie sur gorge électronique avec module fonctionnel à encastrer	✓			✓		
111.563.00.2 Bâti-support Geberit Duofix pour lavabo, 112 cm, robinetterie sur gorge électronique avec module fonctionnel à encastrer, avec siphon à encastrer	✓			✓		
111.560.00.2 Bâti-support Geberit Duofix pour lavabo, 130 cm, robinetterie murale électronique avec module fonctionnel à encastrer	✓			✓		
111.562.00.2 Bâti-support Geberit Duofix pour lavabo, 130 cm, robinetterie murale électronique avec module fonctionnel à encastrer, avec siphon à encastrer	✓			✓		
111.069.00.2 Bâti-support Geberit Duofix pour lavabo, 112–130 cm, robinetterie murale Geberit ONE avec module fonctionnel à encastrer				✓		
111.271.00.2 Bâti-support Geberit Duofix, 130 cm, pour robinetterie murale électronique avec module fonctionnel à encastrer, pour ablation	✓			✓		







✓ Compatible

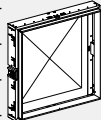

	Kit de fixation de pied Geberit Duofix à la paroi arrière	Matériel de fixation Geberit Duofix pour distance entre montants 50-57,5 cm	Kits de prolongements des pieds Geberit Duofix longueur 20 cm	Plaque de fermeture Geberit pour module fonctionnel à encastrer	Plaque de fermeture Geberit pour module fonctionnel à encastrer et siphon à encastrer	Plaque de fermeture Geberit à fleur du mur, pour module fonctionnel à encastrer	Kit d'étanchéité Geberit pour robinetteries de lavabo Piave et Brenta, montage mural, avec module fonctionnel à encastrer
	111.064.00.1	111.869.00.1	111.848.00.2	116.425.11.1	116.426.11.1	116.421.00.1	116.422.00.1
	N/A	N/A	N/A				
✓	✓	✓	✓				
✓			✓				
✓	✓	✓	✓				
✓			✓				
✓	✓	✓	✓				
✓	✓	✓	✓				
✓	✓	✓	✓	✓			
✓	✓	✓	✓		✓		
✓	✓	✓	✓	✓		✓	✓
✓	✓	✓	✓		✓		✓
✓	✓	✓	✓	✓		✓	
✓	✓	✓	✓	✓		✓	✓

**Vue d'ensemble de la gamme – Bâti-supports Geberit Duofix pour lavabos pour meubles de salle de bains**

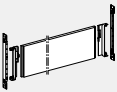
Geberit International Sales, octobre 2024

Armoire de toilette/lavabo/lavabo double/ meuble bas		Largeur nominale en cm	60	75	90	105	120	135	
Boîtier de montage brut pour armoire de toilette Geberit ONE, hauteur 90 cm	111.941.00.1		✓						
	111.942.00.1			✓					
	111.943.00.1				✓				
	111.944.00.1					✓			
	111.945.00.1						✓		
Traverse de fixation de bâti-support Geberit Duofix, distance entre les montants à partir de 60 cm	111.041.00.1		✓						
	111.042.00.1			✓					
	111.043.00.1				✓				
	111.044.00.1					✓			
	111.045.00.1						✓		
111.046.00.1						✓			
Bâti-support Geberit Duofix pour lavabo, 112 cm, modèle étroit, robinetterie sur gorge	111.266.00.2		Largeur de l'élément 44 cm	✓				✓ <sup>3)</sup>	✓ <sup>3)</sup>
Bâti-support Geberit Duofix pour lavabo, 112-130 cm, modèle étroit, robinetterie murale à encastrer	111.274.00.2		Largeur de l'élément 44 cm	✓				✓ <sup>3)</sup>	✓ <sup>3)</sup>
Gamme avec bâti-support Geberit Duofix pour lavabo, modèle standard			Largeur de l'élément 50 cm	✓ <sup>1)</sup>	✓	✓	✓	✓ <sup>3)1)</sup>	✓ <sup>3)1)</sup>
Plaque de montage Geberit Duofix pour lavabo avec meuble bas et une robinetterie de lavabo centrée	111.951.00.1			✓ <sup>2)</sup>					
	111.952.00.1			✓					
	111.953.00.1				✓				
	111.954.00.1					✓			
	111.955.00.1						✓		
Plaque de montage Geberit Duofix pour lavabo avec meuble bas et une robinetterie de lavabo excentrique	111.055.00.1				✓	✓			
Plaque de montage Geberit Duofix pour lavabo avec meuble bas et deux robinetteries de lavabo	111.056.00.1						✓	✓	
Fixation Geberit Duofix pour siphon au centre entre deux bâti-supports pour lavabo	111.027.00.1						✓	✓	

✓ Compatible avec les collections Geberit ONE et Geberit iCon - Pour les autres collections et produits tiers, il convient de vérifier les dimensions de raccordement détaillées effectives des produits en vue du choix définitif.

<sup>1)</sup> En cas d'utilisation du bâti-support Geberit Duofix pour lavabo, modèle standard avec largeur 50 cm, les possibilités de positionnement de la fixation du meuble bas à côté du bâti-support sont plus limitées qu'en cas d'utilisation d'un bâti-support de modèle plus étroit avec largeur 44 cm

<sup>2)</sup> Adapté au bâti-support Geberit Duofix pour lavabo, modèle étroit avec largeur 44 cm

<sup>3)</sup> Pour deux robinetteries d'écoulement, utilisation de deux bâtis-supports Duofix

**Nouveau**

## Bâti-support Geberit Duofix pour lavabo, 112 cm, modèle étroit, robinetterie sur gorge

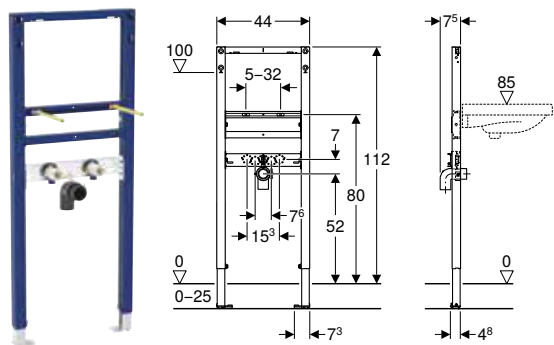

click & scan

### Utilisation

- Pour les parois à montants en métal et en bois
- Pour les parois Geberit Duofix
- Pour le montage dans des parois en applique à hauteur du local ou à hauteur partielle
- Pour le montage dans des parois de séparation à hauteur du local
- Pour hauteur de chape de 0–25 cm
- Pour le montage de lavabos
- Pour robinetteries sur gorge

### Contenu de la livraison

- 2 équerres de raccordement Rp 1/2" / R 1/2", compatible MF
- 2 isolations phoniques
- 2 gaines isolantes
- Coude de raccordement en PE-HD, ø 50 mm
- Joint ø 44 / 32 mm
- Matériel de fixation

### Caractéristiques

- Série 2025
- Permet davantage de possibilités de positionnement pour la fixation du meuble bas à côté du bâti-support, par rapport à un bâti-support de largeur 50 cm
- Cadre autoportant statique, protégé contre la corrosion par un thermolaquage
- Avec tôle d'extraction pour fixation latérale au-dessus de l'élément sur des profilés en métal ou en bois ou sur des montants pour hauteur du local Geberit Duofix
- Position de fixation alternative pour les fixations murales
- Plaques de pied mobiles, adaptées au montage dans les profilés en U UW 50 et UW 75
- Plaques de pied pouvant être montées sans outil dans le rail pour système Geberit Duofix, sans composants supplémentaires
- Pieds supports galvanisés protégés contre la corrosion, antidérapants
- Entraxe de fixation du lavabo 5–32 cm
- Pour une entraxe de fixation de 18 ou 28 cm, tiges filetées réglables en profondeur
- Fixation pour coude d'évacuation réglable en hauteur et avec isolation phonique
- Plaque de raccordement de robinetterie adaptable en hauteur et en profondeur

N° de réf.	B [cm]	H [cm]	T [cm]
111.266.00.2	44	112	7,5

Disponibilité avril 2025

### Accessoires

- Récapitulatif des accessoires – Bâti-supports Geberit Duofix pour lavabos → p. 59



- Remplacement pour n° de réf. 111.266.00.1

**Nouveau**

**Bâti-support Geberit Duofix pour lavabo, 112 cm, robinetterie sur gorge électronique avec module fonctionnel à encastrer**

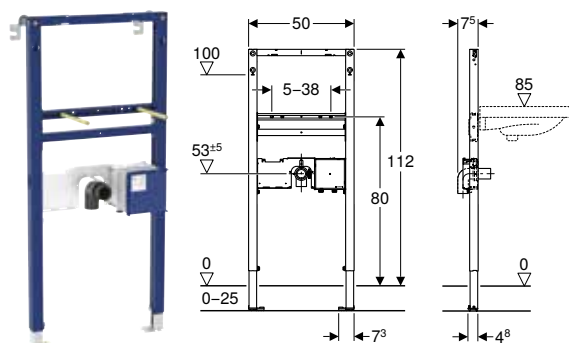

click & scan

**Utilisation**

- Pour les parois à montants en métal et en bois
- Pour parois maçonnées
- Pour les parois Geberit Duofix
- Pour le montage dans des parois en applique à hauteur du local ou à hauteur partielle
- Pour le montage dans des parois de séparation à hauteur du local
- Pour hauteur de chape de 0-25 cm
- Pour le montage de lavabos
- Pour robinetteries de lavabo Piave et Brenta, montage sur gorge, pour module fonctionnel à encastrer

**Contenu de la livraison**

- 2 fixations murales
- Coude de raccordement en PE-HD, ø 50 mm
- Joint ø 44 / 32 mm
- Boîtier de réservation avec couvercle, pour boîtier à encastrer
- Matériel de fixation

**Caractéristiques**

- Série 2025
- Cadre autoportant statique, protégé contre la corrosion par un thermolaquage
- Avec tôle d'extraction pour fixation latérale au-dessus de l'élément sur des profilés en métal ou en bois ou sur des montants pour hauteur du local Geberit Duofix
- Position de fixation alternative pour les fixations murales
- Plaques de pied mobiles, adaptées au montage dans les profilés en U UW 50 et UW 75
- Plaques de pied pouvant être montées sans outil dans le rail pour système Geberit Duofix, sans composants supplémentaires
- Pieds supports galvanisés protégés contre la corrosion, antidérapants
- Entraxe de fixation du lavabo 5-38 cm
- Pour une entraxe de fixation de 18 ou 28 cm, tiges filetées réglables en profondeur
- Alimentation compatible avec MasterFix et MeplaFix
- Alimentation sur le boîtier à encastrer, par le bas
- Fixation pour coude d'évacuation réglable en hauteur et avec isolation phonique
- Boîtier à encastrer pour robinetterie de lavabo Geberit, montage apparent, pour module fonctionnel à encastrer, prémonté
- Unité d'arrêt intégrée dans le boîtier à encastrer

N° de réf.	B [cm]	H [cm]	T [cm]
111.553.00.2	50	112	7,5

Disponibilité juin 2025

**Combinable avec**

- Robinetterie de lavabo Geberit Piave montage sur gorge, alimentation sur secteur, pour module fonctionnel à encastrer → p. 328
- Robinetterie de lavabo Geberit Brenta montage sur gorge, alimentation sur secteur, pour module fonctionnel à encastrer → p. 332
- Robinetterie de lavabo Geberit Piave montage sur gorge, alimentation par pile, pour module fonctionnel à encastrer → p. 338
- Robinetterie de lavabo Geberit Brenta montage sur gorge, alimentation par pile, pour module fonctionnel à encastrer → p. 342
- Robinetterie de lavabo Geberit Piave montage sur gorge, alimentation par générateur, pour module fonctionnel à encastrer → p. 347
- Robinetterie de lavabo Geberit Brenta montage sur gorge, alimentation par générateur, pour module fonctionnel à encastrer → p. 349

**Accessoires**

- Récapitulatif des accessoires – Bâti-supports Geberit Duofix pour lavabos → p. 59



- Remplacement pour n° de réf. 111.553.00.1

Nouveau

## Bâti-support Geberit Duofix pour lavabo, 112 cm, robinetterie sur gorge

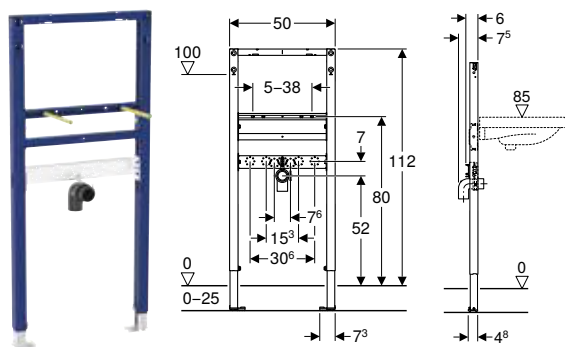

click & scan

### Utilisation

- Pour les parois à montants en métal et en bois
- Pour les parois Geberit Duofix
- Pour le montage dans des parois en applique à hauteur du local ou à hauteur partielle
- Pour le montage dans des parois de séparation à hauteur du local
- Pour hauteur de chape de 0–25 cm
- Pour le montage de lavabos
- Pour robinetteries sur gorge

### Contenu de la livraison

- Coude de raccordement en PE-HD,  $\varnothing$  50 mm
- Joint  $\varnothing$  44 / 40 mm
- Matériel de fixation

### Caractéristiques

- Série 2025
- Cadre autoportant statique, protégé contre la corrosion par un thermolaquage
- Avec tôle d'extraction pour fixation latérale au-dessus de l'élément sur des profilés en métal ou en bois ou sur des montants pour hauteur du local Geberit Duofix
- Position de fixation alternative pour les fixations murales
- Plaques de pied mobiles, adaptées au montage dans les profilés en U UW 50 et UW 75
- Plaques de pied pouvant être montées sans outil dans le rail pour système Geberit Duofix, sans composants supplémentaires
- Pieds supports galvanisés protégés contre la corrosion, antidérapants
- Entraxe de fixation du lavabo 5–38 cm
- Pour une entraxe de fixation de 18 ou 28 cm, tiges filetées réglables en profondeur
- Fixation pour coude d'évacuation réglable en hauteur et avec isolation phonique
- Plaque de raccordement de robinetterie adaptable en hauteur et en profondeur

N° de réf.	B [cm]	H [cm]	T [cm]
111.434.00.2	50	112	7,5

Disponibilité juin 2025

### Accessoires

- Récapitulatif des accessoires – Bâti-supports Geberit Duofix pour lavabos → p. 59



- Remplacement pour n° de réf. 111.434.00.1

**Nouveau**

**Bâti-support Geberit Duofix pour lavabo, 112 cm, robinetterie sur gorge électronique avec module fonctionnel à encastrer, avec siphon à encastrer**

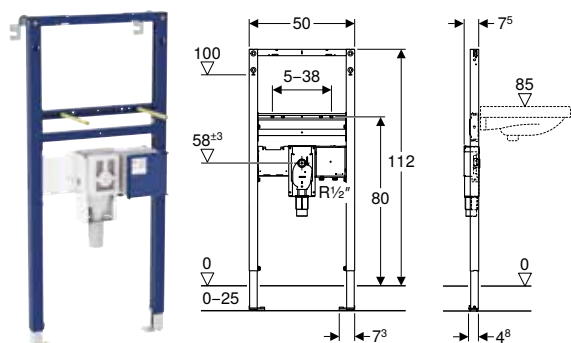

**Utilisation**

- Pour les parois à montants en métal et en bois
- Pour parois maçonnées
- Pour les parois Geberit Duofix
- Pour le montage dans des parois en applique à hauteur du local ou à hauteur partielle
- Pour le montage dans des parois de séparation à hauteur du local
- Pour construction adaptée aux personnes à mobilité réduite
- Pour hauteur de chape de 0–25 cm
- Pour le montage de lavabos
- Pour robinetteries de lavabo Piave et Brenta, montage sur gorge, pour module fonctionnel à encastrer

**Contenu de la livraison**

- 2 fixations murales
- Boîtier de réservation
- Boîtier de réservation avec couvercle, pour boîtier à encastrer
- Matériel de fixation

**Caractéristiques**

- Série 2025
- Cadre autoportant statique, protégé contre la corrosion par un thermolaquage
- Avec tôle d'extraction pour fixation latérale au-dessus de l'élément sur des profilés en métal ou en bois ou sur des montants pour hauteur du local Geberit Duofix
- Position de fixation alternative pour les fixations murales
- Plaques de pied mobiles, adaptées au montage dans les profilés en U UW 50 et UW 75
- Plaques de pied pouvant être montées sans outil dans le rail pour système Geberit Duofix, sans composants supplémentaires
- Pieds supports galvanisés protégés contre la corrosion, antidérapants
- Entraxe de fixation du lavabo 5–38 cm
- Pour une entraxe de fixation de 18 ou 28 cm, tiges filetées réglables en profondeur
- Siphon à encastrer avec guide de circulation optimal et haute capacité d'autonettoyage
- Siphon à encastrer adaptable en hauteur sur ± 3 cm pour montage final
- Boîtier à encastrer avec manchon de raccordement en PP, Ø 50 mm
- Alimentation compatible avec MasterFix et MeplaFix
- Alimentation sur le boîtier à encastrer, par le bas
- Fixation pour coude d'évacuation réglable en hauteur et avec isolation phonique
- Boîtier à encastrer pour robinetterie de lavabo Geberit, montage apparent, pour module fonctionnel à encastrer, prémonté
- Unité d'arrêt intégrée dans le boîtier à encastrer

N° de réf.	B [cm]	H [cm]	T [cm]
111.563.00.2	50	112	7,5

Disponibilité juin 2025

**Combinable avec**

- Robinetterie de lavabo Geberit Piave montage sur gorge, alimentation sur secteur, pour module fonctionnel à encastrer → p. 328
- Robinetterie de lavabo Geberit Brenta montage sur gorge, alimentation sur secteur, pour module fonctionnel à encastrer → p. 332
- Robinetterie de lavabo Geberit Piave montage sur gorge, alimentation par pile, pour module fonctionnel à encastrer → p. 338
- Robinetterie de lavabo Geberit Brenta montage sur gorge, alimentation par pile, pour module fonctionnel à encastrer → p. 342
- Robinetterie de lavabo Geberit Piave montage sur gorge, alimentation par générateur, pour module fonctionnel à encastrer → p. 347
- Robinetterie de lavabo Geberit Brenta montage sur gorge, alimentation par générateur, pour module fonctionnel à encastrer → p. 349

**Accessoires**

- Récapitulatif des accessoires – Bâti-supports Geberit Duofix pour lavabos → p. 59



- Remplacement pour n° de réf. 111.563.00.1

**Nouveau**

**Bâti-support Geberit Duofix pour lavabo, 112 cm, robinetterie sur gorge, avec siphon à encastrer**

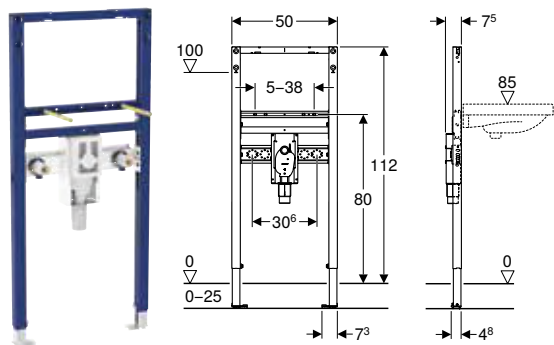

click & scan

**Utilisation**

- Pour les parois à montants en métal et en bois
- Pour les parois Geberit Duofix
- Pour le montage dans des parois en applique à hauteur du local ou à hauteur partielle
- Pour le montage dans des parois de séparation à hauteur du local
- Pour construction adaptée aux personnes à mobilité réduite
- Pour hauteur de chape de 0–25 cm
- Pour le montage de lavabos
- Pour robinetteries sur gorge

**Contenu de la livraison**

- 2 équerres de raccordement Rp 1/2" / R 1/2", compatible MF
- 2 isolations phoniques
- 2 gaines isolantes
- Boîtier de réservation
- Matériel de fixation

**Caractéristiques**

- Série 2025
- Cadre autoportant statique, protégé contre la corrosion par un thermolaquage
- Avec tôle d'extraction pour fixation latérale au-dessus de l'élément sur des profilés en métal ou en bois ou sur des montants pour hauteur du local Geberit Duofix
- Position de fixation alternative pour les fixations murales
- Plaques de pied mobiles, adaptées au montage dans les profilés en U UW 50 et UW 75
- Plaques de pied pouvant être montées sans outil dans le rail pour système Geberit Duofix, sans composants supplémentaires
- Pieds supports galvanisés protégés contre la corrosion, antidérapants
- Entraxe de fixation du lavabo 5–38 cm
- Pour une entraxe de fixation de 18 ou 28 cm, tiges filetées réglables en profondeur
- Siphon à encastrer avec guide de circulation optimal et haute capacité d'autonettoyage
- Siphon à encastrer adaptable en hauteur sur  $\pm 3$  cm pour montage final
- Boîtier à encastrer avec manchon de raccordement en PP,  $\varnothing 50$  mm
- Fixation pour coude d'évacuation réglable en hauteur et avec isolation phonique
- Plaque de raccordement de robinetterie adaptable en hauteur et en profondeur

N° de réf.	B [cm]	H [cm]	T [cm]
111.480.00.2	50	112	7,5

Disponibilité juin 2025

**Accessoires**

- Récapitulatif des accessoires – Bâti-supports Geberit Duofix pour lavabos → p. 59



- Remplacement pour n° de réf. 111.480.00.1





Nouveau

## Bâti-support Geberit Duofix pour lavabo, 82–98 cm, robinetterie sur gorge, avec siphon à encastrer

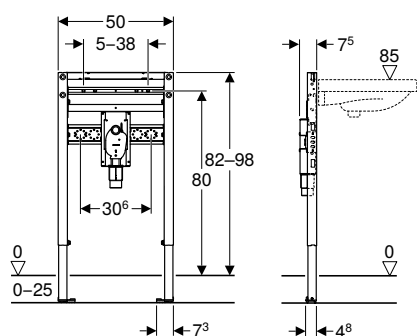

click & scan

### Utilisation

- Pour les parois à montants en métal et en bois
- Pour les parois Geberit Duofix
- Pour le montage dans des parois en applique à hauteur partielle
- Pour construction adaptée aux personnes à mobilité réduite
- Pour hauteur de chape de 0–25 cm
- Pour le montage de lavabos
- Pour robinetteries sur gorge

### Contenu de la livraison

- 2 équerres de raccordement Rp 1/2" / R 1/2", compatible MF
- 2 isolations phoniques
- 2 gaines isolantes
- Boîtier de réservation
- Matériel de fixation

### Caractéristiques

- Série 2025
- Cadre autoportant statique, protégé contre la corrosion par un thermolaquage
- Position de fixation alternative pour les fixations murales
- Plaques de pied mobiles, adaptées au montage dans les profilés en U UW 50 et UW 75
- Plaques de pied pouvant être montées sans outil dans le rail pour système Geberit Duofix, sans composants supplémentaires
- Pieds supports galvanisés protégés contre la corrosion, antidérapants
- Entraxe de fixation du lavabo 5–38 cm
- Pour une entraxe de fixation de 18 ou 28 cm, tiges filetées réglables en profondeur
- Siphon à encastrer avec guide de circulation optimal et haute capacité d'autonettoyage
- Siphon à encastrer adaptable en hauteur sur  $\pm 3$  cm pour montage final
- Boîtier à encastrer avec manchon de raccordement en PP,  $\varnothing 50$  mm
- Fixation pour coude d'évacuation réglable en hauteur et avec isolation phonique
- Plaque de raccordement de robinetterie adaptable en hauteur et en profondeur

N° de réf.	B [cm]	H [cm]	T [cm]
111.489.00.2	50	82–98	7,5

Disponibilité mai 2025

### Accessoires

- Récapitulatif des accessoires – Bâti-supports Geberit Duofix pour lavabos → p. 59



- Remplacement pour n° de réf. 111.489.00.1

**Nouveau**

**Bâti-support Geberit Duofix pour lavabo, 112–130 cm, modèle étroit, robinetterie murale à encastrer**

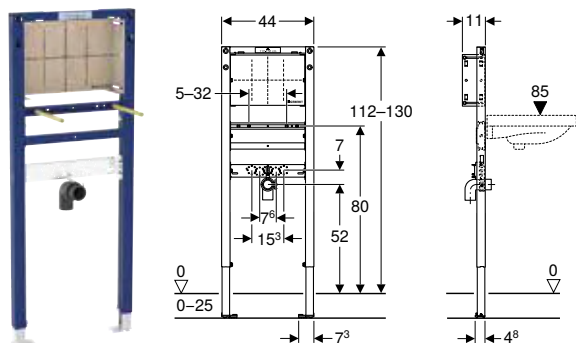

click & scan

**Utilisation**

- Pour les parois à montants en métal et en bois
- Pour les parois Geberit Duofix
- Pour le montage dans des parois en applique à hauteur du local ou à hauteur partielle
- Pour le montage dans des parois de séparation à hauteur du local
- Pour hauteur de chape de 0–25 cm
- Pour le montage de lavabos
- Pour robinetteries à encastrer

**Contenu de la livraison**

- Coude de raccordement en PE-HD, ø 50 mm
- Joint ø 44 / 32 mm
- Matériel de fixation

**Caractéristiques**

- Série 2025
- Permet davantage de possibilités de positionnement pour la fixation du meuble bas à côté du bâti-support, par rapport à un bâti-support de largeur 50 cm
- Cadre autoportant statique, protégé contre la corrosion par un thermolaquage
- Avec tôle d'extraction pour fixation latérale au-dessus de l'élément sur des profilés en métal ou en bois ou sur des montants pour hauteur du local Geberit Duofix
- Position de fixation alternative pour les fixations murales
- Plaques de pied mobiles, adaptées au montage dans les profilés en U UW 50 et UW 75
- Plaques de pied pouvant être montées sans outil dans le rail pour système Geberit Duofix, sans composants supplémentaires
- Pieds supports galvanisés protégés contre la corrosion, antidérapants
- Entraxe de fixation du lavabo 5–38 cm
- Pour une entraxe de fixation de 18 ou 28 cm, tiges filetées réglables en profondeur
- Plaque de montage réglable en hauteur et en profondeur
- Plaque de montage en bois de placage, collage résistant à l'eau
- Classe de matériaux de construction B2 selon DIN 4102-1 ou classe D-s2, d0 selon EN 13501-3
- Émission de formaldéhyde, classe A selon EN 1084, ou classe E 1 selon EN 13936
- Fixation pour coude d'évacuation réglable en hauteur et avec isolation phonique

N° de réf.	B [cm]	H [cm]	T [cm]
111.274.00.2	44	112–130	11

Disponibilité avril 2025

**Accessoires**

- Récapitulatif des accessoires – Bâti-supports Geberit Duofix pour lavabos → p. 59



- Remplacement pour n° de réf. 111.274.00.1

**Nouveau**

**Bâti-support Geberit Duofix pour lavabo, 130 cm, robinetterie murale électronique avec module fonctionnel à encastrer**

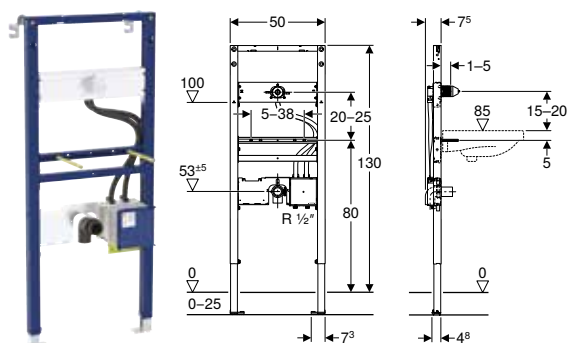

**Utilisation**

- Pour les parois à montants en métal et en bois
- Pour parois maçonnées
- Pour les parois Geberit Duofix
- Pour le montage dans des parois en applique à hauteur du local ou à hauteur partielle
- Pour le montage dans des parois de séparation à hauteur du local
- Pour hauteur de chape de 0–25 cm
- Pour le montage de lavabos
- Pour robinetteries de lavabo Piave et Brenta, montage mural, pour module fonctionnel à encastrer

**Contenu de la livraison**

- 2 fixations murales
- Joint  $\varnothing$  44 / 32 mm
- Coude de raccordement en PE-HD,  $\varnothing$  50 mm
- Boîtier de réservation avec couvercle, pour boîtier à encastrer
- Boîtier de réservation pour fixation de robinetterie murale
- Matériel de fixation

**Caractéristiques**

- Série 2025
- Cadre autoportant statique, protégé contre la corrosion par un thermolaquage
- Avec tôle d'extraction pour fixation latérale au-dessus de l'élément sur des profilés en métal ou en bois ou sur des montants pour hauteur du local Geberit Duofix
- Position de fixation alternative pour les fixations murales
- Plaques de pied mobiles, adaptées au montage dans les profilés en U UW 50 et UW 75
- Plaques de pied pouvant être montées sans outil dans le rail pour système Geberit Duofix, sans composants supplémentaires
- Pieds supports galvanisés protégés contre la corrosion, antidérapants
- Entraxe de fixation du lavabo 5–38 cm
- Pour une entraxe de fixation de 18 ou 28 cm, tiges filetées réglables en profondeur
- Plaque de raccordement de robinetterie réglable en hauteur
- Fixation pour robinetterie murale prémontée
- Alimentation compatible avec MasterFix et MeplaFix
- Alimentation sur le boîtier à encastrer, par le bas
- Fixation pour coude d'évacuation réglable en hauteur et avec isolation phonique
- Boîtier à encastrer pour robinetterie de lavabo Geberit, montage mural, pour module fonctionnel à encastrer, prémonté
- Tubes de raccordement prémontés entre le boîtier à encastrer et la fixation pour la robinetterie murale
- Unité d'arrêt intégrée dans le boîtier à encastrer

N° de réf.	B [cm]	H [cm]	T [cm]
111.560.00.2	50	130	7,5

Disponibilité mai 2025

**Combinable avec**

- Robinetterie de lavabo Geberit Piave montage mural, alimentation sur secteur, pour module fonctionnel à encastrer → p. 352
- Robinetterie de lavabo Geberit Brenta montage mural, alimentation sur secteur, pour module fonctionnel à encastrer → p. 354
- Robinetterie de lavabo Geberit Piave montage mural, alimentation par pile, pour module fonctionnel à encastrer → p. 356
- Robinetterie de lavabo Geberit Brenta montage mural, alimentation par pile, pour module fonctionnel à encastrer → p. 358
- Robinetterie de lavabo Geberit Piave montage mural, alimentation par générateur, pour module fonctionnel à encastrer → p. 360
- Robinetterie de lavabo Geberit Brenta montage mural, alimentation par générateur, pour module fonctionnel à encastrer → p. 362

**Accessoires**

- Récapitulatif des accessoires – Bâti-supports Geberit Duofix pour lavabos → p. 59



- Remplacement pour n° de réf. 111.560.00.1

**Nouveau**

**Bâti-support Geberit Duofix pour lavabo, 130 cm, robinetterie murale électronique avec module fonctionnel à encastrer, avec siphon à encastrer**

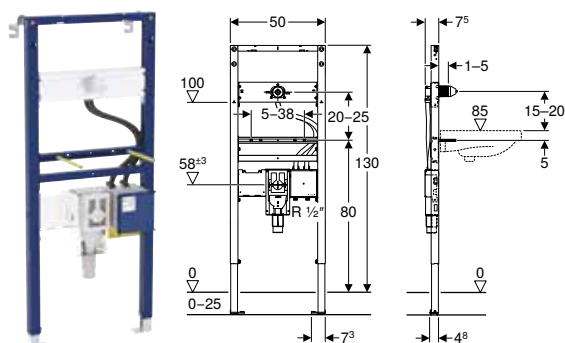

click & scan

**Utilisation**

- Pour les parois à montants en métal et en bois
- Pour la construction en cloison sèche
- Pour les parois Geberit Duofix
- Pour le montage dans des parois en applique à hauteur du local ou à hauteur partielle
- Pour le montage dans des parois de séparation à hauteur du local
- Pour construction adaptée aux personnes à mobilité réduite
- Pour hauteur de chape de 0–25 cm
- Pour le montage de lavabos
- Pour robinetteries de lavabo Piave et Brenta, montage mural, pour module fonctionnel à encastrer

**Contenu de la livraison**

- 2 fixations murales
- Boîtier de réservation
- Boîtier de réservation avec couvercle, pour boîtier à encastrer
- Boîtier de réservation pour fixation de robinetterie murale
- Matériel de fixation

**Caractéristiques**

- Série 2025
- Cadre autoportant statique, protégé contre la corrosion par un thermolaquage
- Avec tôle d'extraction pour fixation latérale au-dessus de l'élément sur des profilés en métal ou en bois ou sur des montants pour hauteur du local Geberit Duofix
- Position de fixation alternative pour les fixations murales
- Plaques de pied mobiles, adaptées au montage dans les profilés en U UW 50 et UW 75
- Plaques de pied pouvant être montées sans outil dans le rail pour système Geberit Duofix, sans composants supplémentaires
- Pieds supports galvanisés protégés contre la corrosion, antidérapants
- Entraxe de fixation du lavabo 5–38 cm
- Pour une entraxe de fixation de 18 ou 28 cm, tiges filetées réglables en profondeur
- Plaque de raccordement de robinetterie réglable en hauteur
- Fixation pour robinetterie murale prémontée
- Siphon à encastrer avec guide de circulation optimal et haute capacité d'autonettoyage
- Siphon à encastrer adaptable en hauteur sur ± 3 cm pour montage final
- Boîtier à encastrer avec manchon de raccordement en PP, ø 50 mm
- Alimentation compatible avec MasterFix et MeplaFix
- Alimentation sur le boîtier à encastrer, par le bas
- Fixation pour coude d'évacuation réglable en hauteur et avec isolation phonique
- Boîtier à encastrer pour robinetterie de lavabo Geberit, montage mural, pour module fonctionnel à encastrer, prémonté
- Tubes de raccordement prémontés entre le boîtier à encastrer et la fixation pour la robinetterie murale
- Unité d'arrêt intégrée dans le boîtier à encastrer

N° de réf.	B [cm]	H [cm]	T [cm]
111.562.00.2	50	130	7,4

Disponibilité mai 2025

**Combinable avec**

- Robinetterie de lavabo Geberit Brenta montage mural, alimentation sur secteur, pour module fonctionnel à encastrer → p. 354
- Robinetterie de lavabo Geberit Piave montage mural, alimentation par pile, pour module fonctionnel à encastrer → p. 356
- Robinetterie de lavabo Geberit Brenta montage mural, alimentation par pile, pour module fonctionnel à encastrer → p. 358
- Robinetterie de lavabo Geberit Piave montage mural, alimentation par générateur, pour module fonctionnel à encastrer → p. 360
- Robinetterie de lavabo Geberit Brenta montage mural, alimentation par générateur, pour module fonctionnel à encastrer → p. 362
- Robinetterie de lavabo Geberit Piave montage mural, alimentation sur secteur, pour module fonctionnel à encastrer → p. 352

**Accessoires**

- Récapitulatif des accessoires – Bâti-supports Geberit Duofix pour lavabos → p. 59



- Remplacement pour n° de réf. 111.562.00.1

**Nouveau**

**Bâti-support Geberit Duofix pour lavabo, 112–130 cm, robinetterie murale Geberit ONE avec module fonctionnel à encastrer**

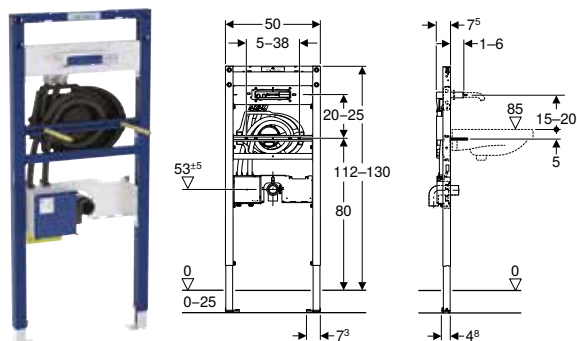

**Utilisation**

- Pour les parois à montants en métal et en bois
- Pour les parois Geberit Duofix
- Pour le montage dans des parois en applique à hauteur du local ou à hauteur partielle
- Pour le montage dans des parois de séparation à hauteur du local
- Pour hauteur de chape de 0–25 cm
- Pour le montage de lavabos
- Pour robinetteries de lavabo Geberit ONE, montage mural, pour module fonctionnel à encastrer

**Contenu de la livraison**

- Coude de raccordement en PE-HD,  $\varnothing$  50 mm
- Joint  $\varnothing$  44 / 32 mm
- Boîtier de réservation avec couvercle, pour boîtier à encastrer
- Boîtier de réservation pour fixation de robinetterie murale
- Matériel de fixation

**Caractéristiques**

- Série 2025
- Cadre autoportant statique, protégé contre la corrosion par un thermolaquage
- Avec tôle d'extraction pour fixation latérale au-dessus de l'élément sur des profilés en métal ou en bois ou sur des montants pour hauteur du local Geberit Duofix
- Position de fixation alternative pour les fixations murales
- Plaques de pied mobiles, adaptées au montage dans les profilés en U UW 50 et UW 75
- Plaques de pied pouvant être montées sans outil dans le rail pour système Geberit Duofix, sans composants supplémentaires
- Pieds supports galvanisés protégés contre la corrosion, antidérapants
- Entraxe de fixation du lavabo 5–38 cm
- Fixation pour robinetterie murale prémontée
- Alimentation compatible avec MasterFix et MeplaFix
- Alimentation sur le boîtier à encastrer, par le bas
- Fixation pour coude d'évacuation réglable en hauteur et avec isolation phonique
- Boîtier à encastrer pour robinetterie de lavabo Geberit ONE, prémonté
- Tubes de raccordement prémontés entre le boîtier à encastrer et la fixation pour la robinetterie murale
- Unité d'arrêt intégrée dans le boîtier à encastrer

N° de réf.	B [cm]	H [cm]	T [cm]
111.069.00.2	50	112–130	7,5

Disponibilité juin 2025

**Combinable avec**

- Robinetterie de lavabo Geberit ONE forme ronde, montage mural, robinet mélangeur, pour module fonctionnel à encastrer → p. 363
- Robinetterie de lavabo Geberit ONE forme rectangulaire, montage mural, robinet mélangeur, pour module fonctionnel à encastrer → p. 364

**Accessoires**

- Récapitulatif des accessoires – Bâti-supports Geberit Duofix pour lavabos → p. 59



- Remplacement pour n° de réf. 111.069.00.1

## Bâti-supports pour bidets

Nouveau

### Bâti-support Geberit Duofix pour bidet, 112 cm, universel

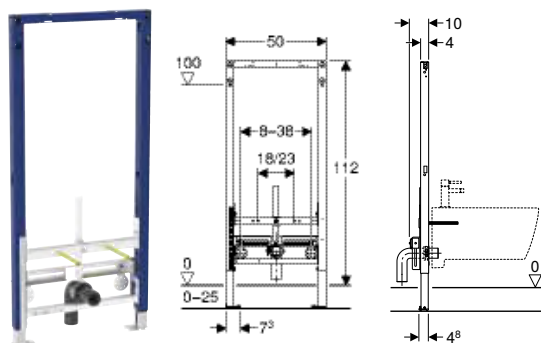

click & scan

#### Utilisation

- Pour les parois à montants en métal et en bois
- Pour les parois Geberit Duofix
- Pour le montage dans des parois en applique à hauteur du local ou à hauteur partielle
- Pour le montage dans des parois de séparation à hauteur du local
- Pour hauteur de chape de 0-25 cm
- Pour bidets au sol avec robinetterie sur gorge

#### Contenu de la livraison

- Coude de raccordement en PE-HD,  $\varnothing$  50 mm
- Joint  $\varnothing$  44 / 32 mm
- Matériel de fixation

#### Caractéristiques

- Série 2025
- Cadre autoportant statique, protégé contre la corrosion par un thermolaquage
- Avec tôle d'extraction pour fixation latérale au-dessus de l'élément sur des profilés en métal ou en bois ou sur des montants pour hauteur du local Geberit Duofix
- Position de fixation alternative pour les fixations murales
- Plaques de pied mobiles, adaptées au montage dans les profilés en U UW 50 et UW 75
- Plaques de pied pouvant être montées sans outil dans le rail pour système Geberit Duofix, sans composants supplémentaires
- Pieds supports galvanisés protégés contre la corrosion, antidérapants
- Entraxe de fixation du bidet suspendu 18 ou 23 cm
- Fixation du bidet adaptable en hauteur
- Fixation pour coude d'évacuation réglable en hauteur et avec isolation phonique
- Fixations de robinetteries réglables en hauteur et en largeur

N° de réf.	B [cm]	H [cm]	T [cm]
111.520.00.2	50	112	10

Disponibilité mai 2025



- Remplacement pour n° de réf. 111.520.00.1

Nouveau

## Bâti-support Geberit Duofix pour bidet, 98 cm, universel

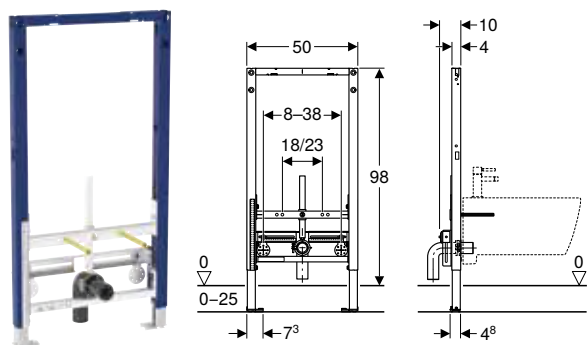

click & scan

### Utilisation

- Pour les parois à montants en métal et en bois
- Pour les parois Geberit Duofix
- Pour le montage dans des parois en applique à hauteur partielle
- Pour hauteur de chape de 0-25 cm
- Pour bidets au sol avec robinetterie sur gorge

### Contenu de la livraison

- Coude de raccordement en PE-HD,  $\varnothing$  50 mm
- Joint  $\varnothing$  44 / 32 mm
- Matériel de fixation

### Caractéristiques

- Série 2025
- Cadre autoportant statique, protégé contre la corrosion par un thermolaquage
- Position de fixation alternative pour les fixations murales
- Plaques de pied mobiles, adaptées au montage dans les profilés en U UW 50 et UW 75
- Plaques de pied pouvant être montées sans outil dans le rail pour système Geberit Duofix, sans composants supplémentaires
- Pieds supports galvanisés protégés contre la corrosion, antidérapants
- Entraxe de fixation du bidet suspendu 18 ou 23 cm
- Fixation du bidet adaptable en hauteur
- Fixation pour coude d'évacuation réglable en hauteur et avec isolation phonique
- Fixations de robinetteries réglables en hauteur et en largeur

N° de réf.	B [cm]	H [cm]	T [cm]
111.539.00.2	50	98	10

Disponibilité mai 2025



- Remplacement pour n° de réf. 111.539.00.1



**Nouveau**

**Bâti-support Geberit Duofix pour bidet, 82 cm, universel**

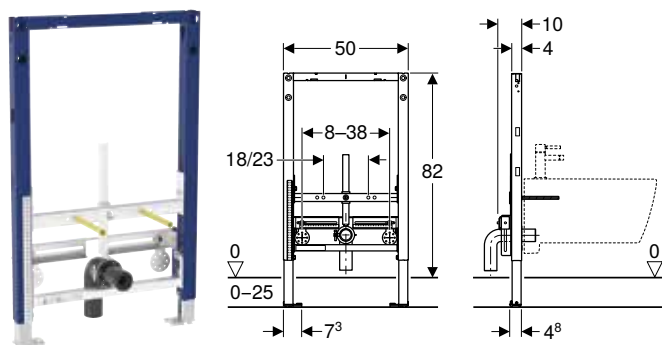

click & scan

**Utilisation**

- Pour les parois à montants en métal et en bois
- Pour les parois Geberit Duofix
- Pour le montage dans des parois en applique à hauteur partielle
- Pour hauteur de chape de 0-25 cm
- Pour bidets au sol avec robinetterie sur gorge

**Contenu de la livraison**

- Coude de raccordement en PE-HD, ø 50 mm
- Joint ø 44 / 32 mm
- Matériel de fixation

**Caractéristiques**

- Série 2025
- Cadre autoportant statique, protégé contre la corrosion par un thermolaquage
- Position de fixation alternative pour les fixations murales
- Plaques de pied mobiles, adaptées au montage dans les profilés en U UW 50 et UW 75
- Plaques de pied pouvant être montées sans outil dans le rail pour système Geberit Duofix, sans composants supplémentaires
- Pieds supports galvanisés protégés contre la corrosion, antidérapants
- Entraxe de fixation du bidet suspendu 18 ou 23 cm
- Fixation du bidet adaptable en hauteur
- Fixation pour coude d'évacuation réglable en hauteur et avec isolation phonique
- Fixations de robinetteries réglables en hauteur et en largeur

N° de réf.	B [cm]	H [cm]	T [cm]
111.524.00.2	50	82	10

Disponibilité mai 2025





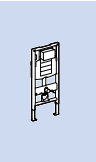

- Remplacement pour n° de réf. 111.524.00.1



## Bâti-supports pour urinoirs

### Récapitulatif des accessoires – Bâti-supports Geberit Duofix pour urinoirs







Geberit International Sales, Version: octobre 2024

	Commandes d'urinoir à déclenchement électronique du rinçage, alimentation sur secteur	Commandes d'urinoir à déclenchement électronique du rinçage, alimentation par batterie	Commandes d'urinoir à déclenchement pneumatique du rinçage	Commande d'urinoir à déclenchement électronique du rinçage, alimentation sur secteur, non visible, universel	Commande d'urinoir Geberit à déclenchement électronique du rinçage, alimentation sur secteur, apparente, non visible	
						116.076.00.1
					→ p. 30	
111.616.00.2 Bâti-support Geberit Duofix pour urinoir, 112–130 cm, universel	✓	✓	✓			
111.676.00.2 Bâti-support Geberit Duofix pour urinoir, 112–130 cm, universel, pour diffuseur	✓	✓	✓			
111.689.00.2 Bâti-support Geberit Duofix pour urinoir, 112–130 cm, universel, pour commande d'urinoir non visible				✓		
111.686.00.2 Bâti-support Geberit Duofix pour urinoir, 112–130 cm, universel, pour robinet de rinçage apparent					✓	
111.665.00.6 Bâti-support Geberit Duofix pour urinoir, 130 cm, universel, pour commande d'urinoir Basic	(✓) <sup>1)</sup>	(✓) <sup>1)</sup>	(✓) <sup>1)</sup>			

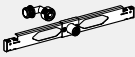
✓ Compatible

<sup>1)</sup> Compatible uniquement avec les commandes d'urinoirs Geberit Basic



	Commande d'urinoir Geberit à déclenchement électronique du rinçage, alimentation par pile, montage apparent, dissimulée	Barre d'alimentation Geberit pour urinoir avec effet d'eau	Jeu de fixations murales Geberit Duofix pour montage individuel	Kit de fixations murales Geberit DuofixBasic pour montage individuel	Jeu de fixations murales Geberit Duofix pour montage individuel, avec traverse à emboîter	Kit de fixation de pied Geberit Duofix à la paroi arrière	Matériel de fixation Geberit Duofix pour distance entre montants 50-57,5 cm	Kits de prolongements des pieds Geberit Duofix longueur 20 cm
	116.077.00.1	242.042.00.1	111.815.00.1	111.839.00.2	111.813.00.1	111.064.00.1	111.869.00.1	111.848.00.2
								
	→ p. 30	→ p. 30	N/A	N/A		N/A	N/A	N/A
		✓	✓			✓	✓	✓
		✓	✓			✓	✓	✓
		✓	✓			✓	✓	✓
	✓		✓			✓	✓	✓
				✓	✓			

Nouveau

## Bâti-support Geberit Duofix pour urinoir, 112–130 cm, universel

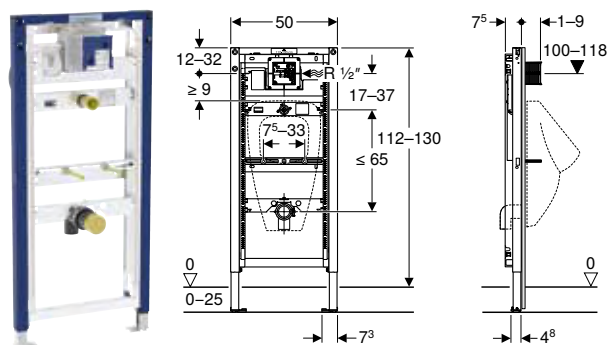

### Utilisation

- Pour les parois à montants en métal et en bois
- Pour les parois Geberit Duofix
- Pour le montage dans des parois en applique à hauteur du local ou à hauteur partielle
- Pour le montage dans des parois de séparation à hauteur du local
- Pour hauteur de chape de 0–25 cm

### Caractéristiques techniques

Pression dynamique	1–8 bar
Pression d'essai max. eau	16 bar
Pression d'essai max. air / gaz inerte	3 bar
Débit à 1 bar sans limiteur de débit	0,3 l/s
Débit à 1 bar avec limiteur de débit	0,18 l/s

### Contenu de la livraison

- Equerre de raccordement R 1/2"
- Boîtier de réservation avec couvercle
- Tube de raccordement entre l'entrée  $\varnothing$  32 mm et urinoir, avec joint sur urinoir
- Coude de raccordement en PE-HD,  $\varnothing$  63 / 50 mm
- Joint  $\varnothing$  57 / 50 mm
- Siphon pour urinoir  $\varnothing$  50 mm, avec joint pour urinoir
- Matériel de fixation et de protection

### Caractéristiques

- Série 2025
- Cadre autoportant statique, protégé contre la corrosion par un thermolaquage
- Avec tôle d'extraction pour fixation latérale au-dessus de l'élément sur des profilés en métal ou en bois ou sur des montants pour hauteur du local Geberit Duofix
- Position de fixation alternative pour les fixations murales
- Plaques de pied mobiles, adaptées au montage dans les profilés en U UW 50 et UW 75
- Plaques de pied pouvant être montées sans outil dans le rail pour système Geberit Duofix, sans composants supplémentaires
- Pieds supports galvanisés protégés contre la corrosion, antidérapants
- Alimentation compatible avec MasterFix et MeplaFix
- Equerre de raccordement à monter sans outil
- Robinet d'arrêt avec étranglement, pré-monté
- Tuyau de chasse à cintrer
- Tuyau de chasse avec guide afin d'éviter l'eau stagnante
- Fixation d'arrivée  $\varnothing$  32 mm réglable en hauteur
- Fixation pour coude d'évacuation réglable en hauteur et avec isolation phonique
- Fixations d'urinoirs M8, réglables en hauteur et en largeur
- Traverses avec repérage central, réglable sans outils
- Peuvent être transformés avec des accessoires pour s'adapter à des urinoirs avec effet d'eau

N° de réf.	B [cm]	H [cm]	T [cm]
111.616.00.2	50	112–130	7,5

Disponibilité juillet 2025



#### Combinable avec

- Commande d'urinoir Geberit à déclenchement électronique du rinçage, alimentation sur secteur, plaque de fermeture type 10, round → p. 264
- Commande d'urinoir Geberit à déclenchement électronique du rinçage, alimentation sur secteur, plaque de fermeture type 01, round → p. 262
- Commande d'urinoir Geberit à déclenchement électronique du rinçage, alimentation par piles, plaque de fermeture type 50, square → p. 276
- Commande d'urinoir Geberit à déclenchement électronique du rinçage, alimentation par piles, plaque de fermeture type 10, round → p. 272
- Commande d'urinoir Geberit à déclenchement électronique du rinçage, alimentation par piles, plaque de fermeture type 01, round → p. 270
- Commande d'urinoir Geberit à déclenchement pneumatique du rinçage, plaque de déclenchement type 50, square, spécifique au client → p. 284
- Commande d'urinoir Geberit à déclenchement pneumatique du rinçage, plaque de déclenchement type 10, round → p. 279
- Commande d'urinoir Geberit à déclenchement pneumatique du rinçage, plaque de déclenchement type 01, round → p. 277
- Commande d'urinoir Geberit à déclenchement pneumatique du rinçage, plaque de déclenchement type 50, square → p. 283
- Commande d'urinoir Geberit à déclenchement électronique du rinçage, alimentation sur secteur, plaque de fermeture type 20 (ex type 30), square → p. 265
- Commande d'urinoir Geberit à déclenchement électronique du rinçage, alimentation par piles, plaque de fermeture type 20 (ex type 30), square → p. 273
- Commande d'urinoir Geberit à déclenchement pneumatique du rinçage, plaque de déclenchement type 20 (ex type 30), square → p. 280
- Commande d'urinoir Geberit à déclenchement électronique du rinçage, alimentation sur secteur, plaque de fermeture type 40, round → p. 266
- Commande d'urinoir Geberit à déclenchement électronique du rinçage, alimentation sur secteur, plaque de fermeture type 40, square → p. 267
- Commande d'urinoir Geberit à déclenchement électronique du rinçage, alimentation par piles, plaque de fermeture type 40, round → p. 274
- Commande d'urinoir Geberit à déclenchement électronique du rinçage, alimentation par piles, plaque de fermeture type 40, square → p. 275
- Commande d'urinoir Geberit à déclenchement pneumatique du rinçage, plaque de déclenchement type 40, round → p. 281
- Commande d'urinoir Geberit à déclenchement pneumatique du rinçage, plaque de déclenchement type 40, square → p. 282
- Commande d'urinoir Geberit à déclenchement électronique du rinçage, alimentation sur secteur, plaque de fermeture type 01, square → p. 263
- Commande d'urinoir Geberit à déclenchement électronique du rinçage, alimentation par piles, plaque de fermeture type 01, square → p. 271
- Commande d'urinoir Geberit à déclenchement pneumatique du rinçage, plaque de déclenchement type 01, square → p. 278

#### Accessoires

- Récapitulatif des accessoires – Bâti-supports Geberit Duofix pour urinoirs → p. 77



- La barre d'alimentation Geberit pour urinoir (n° de réf. 242.042.00.1) est nécessaire pour les urinoirs avec effet d'eau
- Remplacement pour n° de réf. 111.616.00.1

**Nouveau**

## Bâti-support Geberit Duofix pour urinoir, 112–130 cm, universel, pour diffuseur

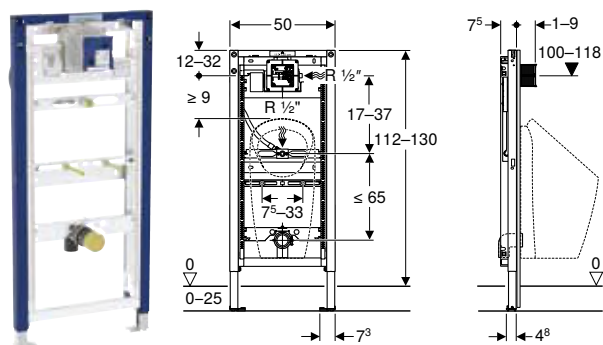

### Utilisation

- Pour les parois à montants en métal et en bois
- Pour les parois Geberit Duofix
- Pour le montage dans des parois en applique à hauteur du local ou à hauteur partielle
- Pour le montage dans des parois de séparation à hauteur du local
- Pour hauteur de chape de 0–25 cm
- Pour urinoirs Preda
- Pour urinoirs Selva
- Pour urinoirs Tamina
- Pour urinoirs Narva

### Caractéristiques techniques

Pression dynamique	1–8 bar
Pression d'essai max. eau	16 bar
Pression d'essai max. air / gaz inerte	3 bar
Débit à 1 bar sans limiteur de débit	0,3 l/s
Débit à 1 bar avec limiteur de débit	0,18 l/s

### Contenu de la livraison

- Equerre de raccordement R 1/2"
- Boîtier de réservation avec couvercle
- Coude de raccordement en PE-HD, ø 63 / 50 mm
- Joint ø 57 / 50 mm
- Siphon pour urinoir ø 50 mm, avec joint pour urinoir
- Matériel de fixation et de protection

### Caractéristiques

- Série 2025
- Cadre autoportant statique, protégé contre la corrosion par un thermolaquage
- Avec tôle d'extraction pour fixation latérale au-dessus de l'élément sur des profilés en métal ou en bois ou sur des montants pour hauteur du local Geberit Duofix
- Position de fixation alternative pour les fixations murales
- Plaques de pied mobiles, adaptées au montage dans les profilés en U UW 50 et UW 75
- Plaques de pied pouvant être montées sans outil dans le rail pour système Geberit Duofix, sans composants supplémentaires
- Pieds supports galvanisés protégés contre la corrosion, antidérapants
- Positions de raccordement réglées pour l'urinoir Preda
- Alimentation compatible avec MasterFix et MeplaFix
- Equerre de raccordement à monter sans outil
- Robinet d'arrêt avec étranglement, pré-monté
- Tuyau de chasse à cintrer
- Tuyau de chasse avec guide afin d'éviter l'eau stagnante
- Fixation pour coude d'évacuation réglable en hauteur et avec isolation phonique
- Fixations d'urinoirs M8, réglables en hauteur et en largeur
- Traverses avec repérage central, réglable sans outils
- Marquage des positions de raccordement pour les urinoirs Preda et Selva

N° de réf.	B [cm]	H [cm]	T [cm]
111.676.00.2	50	112–130	7,5

Disponibilité juillet 2025



#### Combinable avec

- Urinoir Geberit Narva, arrivée depuis l'arrière, sortie vers l'arrière ou le bas
- Urinoir Geberit Preda pour commande encastrée
- Urinoir Geberit Selva pour commande encastrée
- Urinoir Geberit Tamina pour commande encastrée
- Commande d'urinoir Geberit à déclenchement électronique du rinçage, alimentation sur secteur, plaque de fermeture type 50, square → p. 268
- Commande d'urinoir Geberit à déclenchement électronique du rinçage, alimentation sur secteur, plaque de fermeture type 10, round → p. 264
- Commande d'urinoir Geberit à déclenchement électronique du rinçage, alimentation sur secteur, plaque de fermeture type 01, round → p. 262
- Commande d'urinoir Geberit à déclenchement électronique du rinçage, alimentation par piles, plaque de fermeture type 50, square → p. 276
- Commande d'urinoir Geberit à déclenchement électronique du rinçage, alimentation par piles, plaque de fermeture type 10, round → p. 272
- Commande d'urinoir Geberit à déclenchement électronique du rinçage, alimentation par piles, plaque de fermeture type 01, round → p. 270
- Commande d'urinoir Geberit à déclenchement pneumatique du rinçage, plaque de déclenchement type 50, square, spécifique au client → p. 284
- Commande d'urinoir Geberit à déclenchement pneumatique du rinçage, plaque de déclenchement type 10, round → p. 279
- Commande d'urinoir Geberit à déclenchement pneumatique du rinçage, plaque de déclenchement type 01, round → p. 277
- Commande d'urinoir Geberit à déclenchement pneumatique du rinçage, plaque de déclenchement type 50, square → p. 283
- Commande d'urinoir Geberit à déclenchement électronique du rinçage, alimentation sur secteur, plaque de fermeture type 20 (ex type 30), square → p. 265
- Commande d'urinoir Geberit à déclenchement électronique du rinçage, alimentation par piles, plaque de fermeture type 20 (ex type 30), square → p. 273
- Commande d'urinoir Geberit à déclenchement pneumatique du rinçage, plaque de déclenchement type 20 (ex type 30), square → p. 280
- Commande d'urinoir Geberit à déclenchement électronique du rinçage, alimentation sur secteur, plaque de fermeture type 40, round → p. 266
- Commande d'urinoir Geberit à déclenchement électronique du rinçage, alimentation sur secteur, plaque de fermeture type 40, square → p. 267
- Commande d'urinoir Geberit à déclenchement électronique du rinçage, alimentation par piles, plaque de fermeture type 40, round → p. 274
- Commande d'urinoir Geberit à déclenchement électronique du rinçage, alimentation par piles, plaque de fermeture type 40, square → p. 275
- Commande d'urinoir Geberit à déclenchement pneumatique du rinçage, plaque de déclenchement type 40, round → p. 281
- Commande d'urinoir Geberit à déclenchement pneumatique du rinçage, plaque de déclenchement type 40, square → p. 282
- Commande d'urinoir Geberit à déclenchement électronique du rinçage, alimentation sur secteur, plaque de fermeture type 01, square → p. 263
- Commande d'urinoir Geberit à déclenchement électronique du rinçage, alimentation par piles, plaque de fermeture type 01, square → p. 271
- Commande d'urinoir Geberit à déclenchement pneumatique du rinçage, plaque de déclenchement type 01, square → p. 278

#### Accessoires

- Récapitulatif des accessoires – Bâti-supports Geberit Duofix pour urinoirs → p. 77



- Remplacement pour n° de réf. 111.676.00.1



**Nouveau**

**Bâti-support Geberit Duofix pour urinoir, 112–130 m, universel, pour commande d'urinoir non visible**

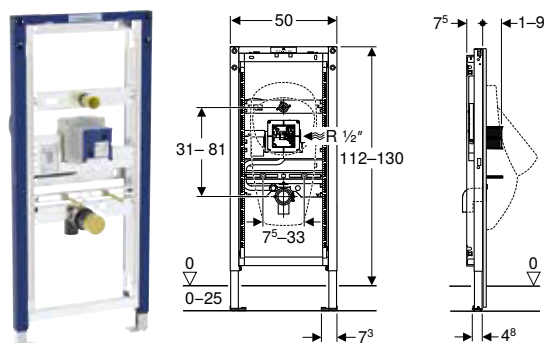

**Utilisation**

- Pour les parois à montants en métal et en bois
- Pour les parois Geberit Duofix
- Pour le montage dans des parois en applique à hauteur du local ou à hauteur partielle
- Pour le montage dans des parois de séparation à hauteur du local
- Pour hauteur de chape de 0–25 cm
- Pour commandes d'urinoirs Geberit pour montage dissimulé, avec protection contre le vandalisme

**Caractéristiques techniques**

Pression dynamique	1–8 bar
Pression d'essai max. eau	16 bar
Pression d'essai max. air / gaz inerte	3 bar
Débit à 1 bar sans limiteur de débit	0,3 l/s
Débit à 1 bar avec limiteur de débit	0,24 l/s

**Contenu de la livraison**

- Alimentation R 1/2"
- Boîtier de réservation avec couvercle
- Coude de raccordement en PE-HD, ø 50 / 63 mm
- Matériel de fixation et de protection

**Caractéristiques**

- Série 2025
- Cadre autoportant statique, protégé contre la corrosion par un thermolaquage
- Avec tôle d'extraction pour fixation latérale au-dessus de l'élément sur des profilés en métal ou en bois ou sur des montants pour hauteur du local Geberit Duofix
- Position de fixation alternative pour les fixations murales
- Plaques de pied mobiles, adaptées au montage dans les profilés en U UW 50 et UW 75
- Plaques de pied pouvant être montées sans outil dans le rail pour système Geberit Duofix, sans composants supplémentaires
- Pieds supports galvanisés protégés contre la corrosion, antidérapants
- Alimentation compatible avec MasterFix et MeplaFix
- Equerre de raccordement à monter sans outil
- Robinet d'arrêt avec étranglement, pré-monté
- Trappe de visite derrière l'urinoir
- Tuyau de chasse flexible avec guidage et clapet anti-retour montés
- Equipé d'un fourreau pour le raccordement du capteur sur le siphon de la commande d'urinoir
- Fixation d'arrivée ø 32 mm réglable en hauteur
- Fixation pour coude d'évacuation réglable en hauteur et avec isolation phonique
- Fixations d'urinoirs M8, réglables en hauteur et en largeur
- Traverses avec repérage central, réglable sans outils
- Peuvent être transformés avec des accessoires pour s'adapter à des urinoirs avec effet d'eau

N° de réf.	B [cm]	H [cm]	T [cm]
111.689.00.2	50	112–130	7,5

Disponibilité juillet 2025

**Combinable avec**

- Commande d'urinoir Geberit à déclenchement électronique du rinçage, alimentation sur secteur, montage encastré, non visible → p. 269

**Accessoires**

- Récapitulatif des accessoires – Bâti-supports Geberit Duofix pour urinoirs → p. 77



- La barre d'alimentation Geberit pour urinoir (n° de réf. 242.042.00.1) est nécessaire pour les urinoirs avec effet d'eau
- Remplacement pour n° de réf. 111.689.00.1

Nouveau

## Bâti-support Geberit Duofix pour urinoir, 112–130 cm, universel, pour robinet de rinçage apparent

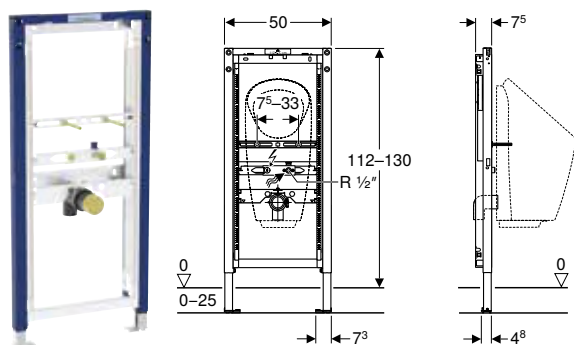

### Utilisation

- Pour les parois à montants en métal et en bois
- Pour les parois Geberit Duofix
- Pour le montage dans des parois en applique à hauteur du local ou à hauteur partielle
- Pour le montage dans des parois de séparation à hauteur du local
- Pour hauteur de chape de 0–25 cm
- Pour le montage d'urinoirs avec commande intégrée
- Pour le montage d'urinoirs sans eau
- Pour urinoirs Preda
- Pour urinoirs Selva
- Pour urinoirs Tamina
- Pour urinoirs Narva
- Pour robinets de chasse apparents
- Pour commandes non visibles d'urinoir apparent

### Contenu de la livraison

- Alimentation d'eau Rp 1/2" / R 1/2", compatible avec MasterFix et MeplaFix
- Coude de raccordement en PE-HD, ø 63 / 50 mm
- Joint ø 57 / 50 mm
- Siphon pour urinoir ø 50 mm, avec joint pour urinoir
- Matériel de fixation et de protection

### Caractéristiques

- Série 2025
- Cadre autoportant statique, protégé contre la corrosion par un thermolaquage
- Avec tôle d'extraction pour fixation latérale au-dessus de l'élément sur des profilés en métal ou en bois ou sur des montants pour hauteur du local Geberit Duofix
- Position de fixation alternative pour les fixations murales
- Plaques de pied mobiles, adaptées au montage dans les profilés en U UW 50 et UW 75
- Plaques de pied pouvant être montées sans outil dans le rail pour système Geberit Duofix, sans composants supplémentaires
- Pieds supports galvanisés protégés contre la corrosion, antidérapants
- Positions de raccordement réglées pour l'urinoir Preda
- Fixation pour arrivée d'eau Rp 1/2" réglable en hauteur et sur le côté (au centre et 5–10 cm à gauche ou à droite)
- Fixation pour coude d'évacuation réglable en hauteur et avec isolation phonique
- Fixations d'urinoirs M8, réglables en hauteur et en largeur
- Traverses avec repérage central, réglable sans outils
- Marquage des positions de raccordement pour les urinoirs Preda et Selva

N° de réf.	B [cm]	H [cm]	T [cm]
111.686.00.2	50	112–130	7,5

Disponibilité juillet 2025

### Combinable avec

- Commande d'urinoir Geberit à déclenchement électronique du rinçage, alimentation sur secteur, apparente, non visible → p. 286
- Commande d'urinoir Geberit à déclenchement électronique du rinçage, alimentation par pile, montage apparent, dissimulée → p. 287
- Robinet temporisé à bouton-poussoir Geberit pour urinoir, avec déclenchement électronique du rinçage, alimentation par pile, montage en apparent → p. 288
- Urinoir Geberit Preda à commande intégrée, alimentation sur secteur
- Urinoir Geberit Selva à commande intégrée, alimentation sur secteur
- Urinoir Geberit Preda à commande intégrée, alimentation par pile
- Urinoir Geberit Selva à commande intégrée, alimentation par pile
- Urinoir Geberit Preda à commande intégrée, alimentation par générateur
- Urinoir Geberit Selva à commande intégrée, alimentation par générateur
- Urinoir Geberit Preda pour commande intégrée
- Urinoir Geberit Selva pour commande intégrée
- Urinoir Geberit Tamina à commande intégrée, alimentation sur secteur
- Urinoir Geberit Tamina à commande intégrée, alimentation par pile
- Urinoir Geberit Tamina à commande intégrée, alimentation par générateur
- Urinoir Geberit Tamina pour commande intégrée
- Urinoir Geberit Narva, arrivée depuis l'arrière, sortie vers l'arrière ou le bas

### Accessoires

- Récapitulatif des accessoires – Bâti-supports Geberit Duofix pour urinoirs → p. 77



- Remplacement pour n° de réf. 111.686.00.1

Nouveau

## Bâti-support Geberit Duofix pour urinoir, 130 cm, universel, pour commande d'urinoir Basic

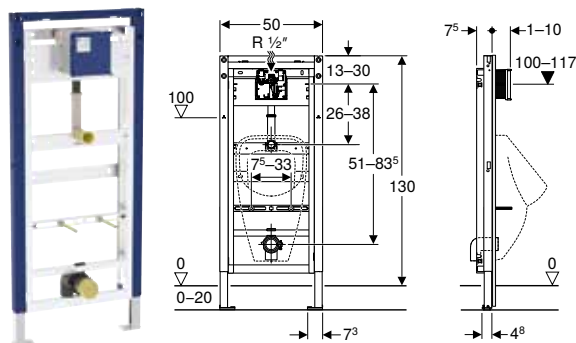

click & scan

### Utilisation

- Pour les parois à montants en métal et en bois
- Pour le montage dans des parois en applique à hauteur du local ou à hauteur partielle
- Pour le montage dans des parois de séparation à hauteur du local
- Pour hauteur de chape de 0-20 cm
- Ne convient pas pour urinoirs avec effet d'eau

### Caractéristiques techniques

Pression dynamique	1-8 bar
Pression d'essai max. eau	16 bar
Pression d'essai max. air / gaz inerte	3 bar
Débit à 1 bar sans limiteur de débit	0,3 l/s
Débit à 1 bar avec limiteur de débit	0,18 l/s

### Contenu de la livraison

- Alimentation R 1/2"
- Boîtier de réservation avec couvercle
- Tube de raccordement entre l'entrée ø 32 mm et urinoir, avec joint sur urinoir
- Coude de raccordement en PE-HD, ø 63 / 50 mm
- Joint ø 57 / 50 mm
- Siphon pour urinoir ø 50 mm, avec joint pour urinoir
- Matériel de fixation et de protection

N° de réf.	B [cm]	H [cm]	T [cm]
111.665.00.6	50	130	7,5

Disponibilité juillet 2025

### Combinable avec

- Commande d'urinoir Geberit à déclenchement électronique du rinçage, alimentation sur secteur, plaque de fermeture en matière synthétique → p. 284
- Commande d'urinoir Geberit à déclenchement électronique du rinçage, alimentation par pile, plaque de fermeture en matière synthétique → p. 285

### Accessoires

- Récapitulatif des accessoires – Bâti-supports Geberit Duofix pour urinoirs → p. 77



- Remplacement pour n° de réf. 111.665.00.5

## Bâti-supports pour douches avec évacuation murale

**Nouveau**

**Bâti-support Geberit Duofix pour douche, 130 cm, avec évacuation murale, robinetterie murale à encastrer, pour hauteur de chape au niveau de l'arrivée d'eau 90–250 mm**

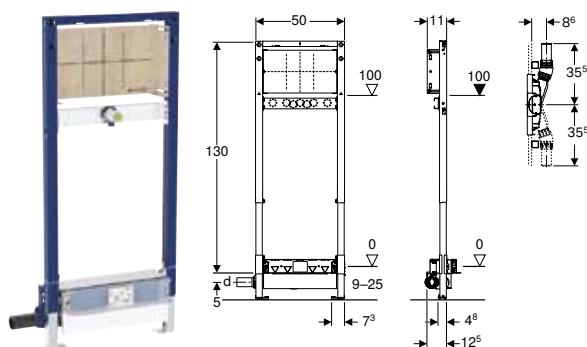

### Utilisation

- Pour les parois à montants en métal et en bois
- Pour les parois Geberit Duofix
- Pour le montage dans des parois en applique à hauteur du local ou à hauteur partielle
- Pour le montage dans des parois de séparation à hauteur du local
- Pour les étanchéités combinées
- Pour l'évacuation des douches de plain pied
- Pour des hauteurs de chape  $\geq 90$  mm à l'entrée
- Pour robinetteries apparentes ou à encastrer

### Caractéristiques techniques

Garde d'eau (mm)	50 mm
------------------	-------

### Contenu de la livraison

- Manchon de raccordement en PE-HD,  $\varnothing$  50 mm
- Equerre de raccordement Rp 1/2" / R 1/2", compatible MF
- Anneau d'étanchéité
- Natte isolante antibruit
- Fourreau isolant
- Couvercle de protection avec tôle d'alimentation intégrée
- Matériel de fixation et de protection

### Caractéristiques

- Série 2025
- Cadre autoportant statique, protégé contre la corrosion par un thermolaquage
- Avec tôle d'extraction pour fixation latérale au-dessus de l'élément sur des profilés en métal ou en bois ou sur des montants pour hauteur du local Geberit Duofix
- Position de fixation alternative pour les fixations murales
- Plaques de pied mobiles, adaptées au montage dans les profilés en U UW 50 et UW 75
- Plaques de pied pouvant être montées sans outil dans le rail pour système Geberit Duofix, sans composants supplémentaires
- Pieds supports galvanisés protégés contre la corrosion, antidérapants
- Qualité contrôlée selon EN 1253-3
- Niveau d'étanchéité réglable pour un point d'injection sans tension
- Natte d'étanchéité prémontée
- Natte d'étanchéité, 10 cm sur tout le pourtour, pour raccorder aux systèmes d'étanchement
- Plaque de montage réglable en hauteur et en profondeur
- Plaque de montage en bois de placage, collage résistant à l'eau
- Classe de matériaux de construction B2 selon DIN 4102-1 ou classe D-s2, d0 selon EN 13501-3
- Emission de formaldéhyde, classe A selon EN 1084, ou classe E 1 selon EN 13936
- Hauteur de l'entrée du siphon réglable
- Epaisseur d'habillage 10–40 mm
- Convient pour des épaisseurs de carrelage sur sol de 2–26 mm
- Convient pour des épaisseurs de carrelage sur mur de 2–35 mm
- Raccordement à l'évacuation des eaux usées sur le côté

N° de réf.	DN	d, $\varnothing$	Débit d'évacuation	B	H	T
		[mm]	[l/s]	[cm]	[cm]	[cm]
111.580.00.2	50	50	0,8	50	130	11

Disponibilité avril 2025

### À commander en supplément

- Kit de finition

### Accessoires

- Récapitulatif des accessoires – Bâti-supports Geberit Duofix pour douches et baignoires → p. 89



- Les carreaux de sol en pierre naturelle risquent de se décolorer dans la zone de la douche.
- Remplacement pour n° de réf. 111.580.00.1

**Nouveau**

**Bâti-support Geberit Duofix pour douche, 130 cm, avec évacuation murale, robinetterie murale à encastrer, pour hauteur de chape au niveau de l'arrivée d'eau 65–90 mm**

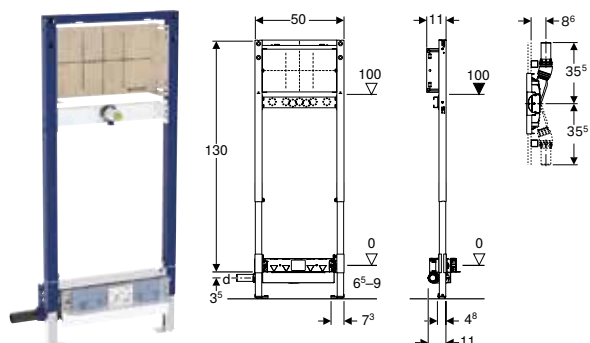

click & scan

**Utilisation**

- Pour les parois à montants en métal et en bois
- Pour les parois Geberit Duofix
- Pour le montage dans des parois en applique à hauteur du local ou à hauteur partielle
- Pour le montage dans des parois de séparation à hauteur du local
- Pour l'évacuation des douches de plain pied
- Pour des hauteurs de chape  $\geq 65$  mm à l'entrée
- Pour robinetteries apparentes ou à encastrer
- Pour les étanchéités combinées

**Caractéristiques techniques**

Garde d'eau (mm)	30 mm
------------------	-------

**Contenu de la livraison**

- Manchon de raccordement en PE-HD,  $\varnothing 40$  mm
- Equerre de raccordement Rp 1/2" / R 1/2", compatible MF
- Anneau d'étanchéité
- Natte isolante antibruit
- Fourreau isolant
- Couvercle de protection avec tôle d'alimentation intégrée
- Matériel de fixation et de protection

**Caractéristiques**

- Série 2025
- Cadre autoportant statique, protégé contre la corrosion par un thermolaquage
- Avec tôle d'extraction pour fixation latérale au-dessus de l'élément sur des profilés en métal ou en bois ou sur des montants pour hauteur du local Geberit Duofix
- Position de fixation alternative pour les fixations murales
- Plaques de pied mobiles, adaptées au montage dans les profilés en U UW 50 et UW 75
- Plaques de pied pouvant être montées sans outil dans le rail pour système Geberit Duofix, sans composants supplémentaires
- Pieds supports galvanisés protégés contre la corrosion, antidérapants
- Niveau d'étanchéité réglable pour un point d'injection sans tension
- Natte d'étanchéité prémontée
- Natte d'étanchéité, 10 cm sur tout le pourtour, pour raccorder aux systèmes d'étanchement
- Plaque de montage réglable en hauteur et en profondeur
- Plaque de montage en bois de placage, collage résistant à l'eau
- Classe de matériaux de construction B2 selon DIN 4102-1 ou classe D-s2, d0 selon EN 13501-3
- Emission de formaldéhyde, classe A selon EN 1084, ou classe E 1 selon EN 13936
- La garde d'eau n'est que de 30 mm par dérogation aux exigences de EN 1253
- Hauteur de l'entrée du siphon réglable
- Epaisseur d'habillage 10–40 mm
- Convient pour des épaisseurs de carrelage sur sol de 2–26 mm
- Convient pour des épaisseurs de carrelage sur mur de 2–35 mm
- Raccordement à l'évacuation des eaux usées sur le côté

N° de réf.	DN	d, $\varnothing$	Débit d'évacuation	B	H	T
		[mm]	[l/s]	[cm]	[cm]	[cm]
111.581.00.2	40	40	0,4	50	130	11

Disponibilité avril 2025

**À commander en supplément**

- Kit de finition

**Accessoires**

- Récapitulatif des accessoires – Bâti-supports Geberit Duofix pour douches et baignoires → p. 89



- Les carreaux de sol en pierre naturelle risquent de se décolorer dans la zone de la douche.
- Le produit dépasse les exigences techniques fixées par la norme DIN EN 1253-6 et peut donc être utilisé en dehors des champs d'application décrits par ladite norme, comme l'atteste le rapport d'essai du TÜV Rheinland du 15.06.2023
- Remplacement pour n° de réf. 111.581.00.1

## Nouveau

## Bâti-support Geberit Duofix pour douche, 50 cm, avec évacuation murale, pour hauteur de chape au niveau de l'arrivée d'eau 90–250 mm

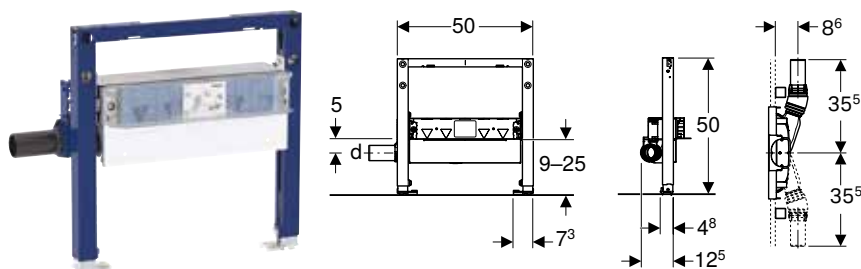

click &amp; scan

## Utilisation

- Pour les parois à montants en métal et en bois
- Pour les parois Geberit Duofix
- Pour le montage dans des parois en applique à hauteur du local
- Pour le montage dans des parois de séparation à hauteur du local
- Pour les étanchéités combinées
- Pour l'évacuation des douches de plain pied
- Pour des hauteurs de chape  $\geq 90$  mm à l'entrée

## Caractéristiques techniques

Garde d'eau (mm)	50 mm
------------------	-------

## Contenu de la livraison

- Manchon de raccordement en PE-HD,  $\varnothing$  50 mm
- Couvercle de protection avec tôle d'alimentation intégrée
- Matériel de fixation

## Caractéristiques

- Série 2025
- Cadre autoportant statique, protégé contre la corrosion par un thermolaquage
- Avec tôle d'extraction pour fixation latérale au-dessus de l'élément sur des profilés en métal ou en bois ou sur des montants pour hauteur du local Geberit Duofix
- Position de fixation alternative pour les fixations murales
- Plaques de pied mobiles, adaptées au montage dans les profilés en U UW 50 et UW 75
- Plaques de pied pouvant être montées sans outil dans le rail pour système Geberit Duofix, sans composants supplémentaires
- Pieds supports galvanisés protégés contre la corrosion, antidérapants
- Qualité contrôlée selon EN 1253-3
- Niveau d'étanchéité réglable pour un point d'injection sans tension
- Natte d'étanchéité prémontée
- Natte d'étanchéité, 10 cm sur tout le pourtour, pour raccorder aux systèmes d'étanchement
- Hauteur de l'entrée du siphon réglable
- Epaisseur d'habillage 10–40 mm
- Convient pour des épaisseurs de carrelage sur sol de 2–26 mm
- Convient pour des épaisseurs de carrelage sur mur de 2–35 mm
- Raccordement à l'évacuation des eaux usées sur le côté

N° de réf.	DN	d, $\varnothing$	Débit d'évacuation	B	H	T
		[mm]	[l/s]	[cm]	[cm]	[cm]
111.591.00.2	50	50	0,8	50	50	12,5

Disponibilité avril 2025

## À commander en supplément

- Kit de finition

## Accessoires

- Récapitulatif des accessoires – Bâti-supports Geberit Duofix pour douches et baignoires → p. 89



- Les carreaux de sol en pierre naturelle risquent de se décolorer dans la zone de la douche.
- Remplacement pour n° de réf. 111.591.00.1

**Nouveau**

**Bâti-support Geberit Duofix pour douche, 50 cm, avec évacuation murale, pour hauteur de chape au niveau de l'arrivée d'eau 65–90 mm**

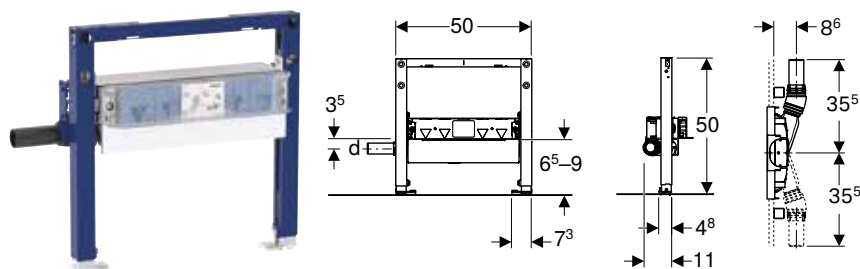

**Utilisation**

- Pour les parois à montants en métal et en bois
- Pour les parois Geberit Duofix
- Pour le montage dans des parois en applique à hauteur du local
- Pour le montage dans des parois de séparation à hauteur du local
- Pour l'évacuation des douches de plain pied
- Pour des hauteurs de chape  $\geq 65$  mm à l'entrée
- Pour les étanchéités combinées

**Caractéristiques techniques**

Garde d'eau (mm)	30 mm
------------------	-------

**Contenu de la livraison**

- Manchon de raccordement en PE-HD,  $\varnothing 40$  mm
- Couvercle de protection avec tôle d'alimentation intégrée
- Matériel de fixation

**Caractéristiques**

- Série 2025
- Cadre autoportant statique, protégé contre la corrosion par un thermolaquage
- Avec tôle d'extraction pour fixation latérale au-dessus de l'élément sur des profilés en métal ou en bois ou sur des montants pour hauteur du local Geberit Duofix
- Position de fixation alternative pour les fixations murales
- Plaques de pied mobiles, adaptées au montage dans les profilés en U UW 50 et UW 75
- Plaques de pied pouvant être montées sans outil dans le rail pour système Geberit Duofix, sans composants supplémentaires
- Pieds supports galvanisés protégés contre la corrosion, antidérapants
- Niveau d'étanchéité réglable pour un point d'injection sans tension
- Natte d'étanchéité prémontée
- Natte d'étanchéité, 10 cm sur tout le pourtour, pour raccorder aux systèmes d'étanchement
- La garde d'eau n'est que de 30 mm par dérogation aux exigences de EN 1253
- Hauteur de l'entrée du siphon réglable
- Epaisseur d'habillage 10–40 mm
- Convient pour des épaisseurs de carrelage sur sol de 2–26 mm
- Convient pour des épaisseurs de carrelage sur mur de 2–35 mm
- Raccordement à l'évacuation des eaux usées sur le côté

N° de réf.	DN	d, $\varnothing$	Débit d'évacuation	B	H	T
		[mm]	[l/s]	[cm]	[cm]	[cm]
111.593.00.2	40	40	0,4	50	50	11

Disponibilité avril 2025

**À commander en supplément**

- Kit de finition

**Accessoires**

- Récapitulatif des accessoires – Bâti-supports Geberit Duofix pour douches et baignoires → p. 89







- Les carreaux de sol en pierre naturelle risquent de se décolorer dans la zone de la douche.
- Sur la base de contrôles internes et externes couronnés de succès, Geberit confirme que la limitation des champs d'application selon la norme DIN EN 1253-6 ne doit pas être prise en compte
- Remplacement pour n° de réf. 111.593.00.1

## Bâti-supports pour douches et baignoires

### Récapitulatif des accessoires – Bâti-supports Geberit Duofix pour douches et baignoires

Geberit International Sales, Version: décembre 2024

	Kit de finition Geberit pour évacuation murale, recouvrement en acier inoxydable brossé	Jeu de fixations murales Geberit Duofix pour montage individuel	Kit de fixation de pied Geberit Duofix à la paroi arrière	Matériel de fixation Geberit Duofix pour distance entre montants 50–57,5 cm	Kits de prolongements des pieds Geberit Duofix longueur 20 cm
	154.336.FW.1	111.815.00.1	111.064.00.1	111.869.00.1	111.848.00.2
					
	→ p. 427	→ p. 98	→ p. 105	→ p. 103	→ p. 104
111.780.00.2 Bâti-support Geberit Duofix pour douche et baignoire, 98–112 cm, robinetterie murale à encastrer		✓	✓	✓	✓
111.580.00.2 Bâti-support Geberit Duofix pour douche, 130 cm, avec évacuation murale, robinetterie murale à encastrer, pour hauteur de chape au niveau de l'arrivée d'eau 90–250 mm		✓	✓	✓	✓
111.581.00.2 Bâti-support Geberit Duofix pour douche, 130 cm, avec évacuation murale, robinetterie murale à encastrer, pour hauteur de chape au niveau de l'arrivée d'eau 65–90 mm	✓	✓	✓	✓	✓
111.591.00.2 Bâti-support Geberit Duofix pour douche, 50 cm, avec évacuation murale, pour hauteur de chape au niveau de l'arrivée d'eau 90–250 mm		✓	✓	✓	
111.593.00.2 Bâti-support Geberit Duofix pour douche, 50 cm, avec évacuation murale, pour hauteur de chape au niveau de l'arrivée d'eau 65–90 mm	✓	✓	✓	✓	

✓ Compatible





**Nouveau**

**Bâti-support Geberit Duofix pour douche et baignoire, 98–112 cm, robinetterie murale à encastrer**

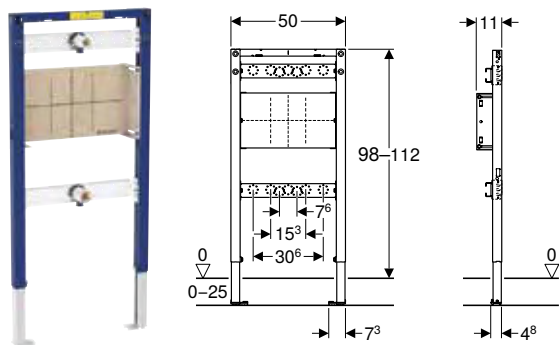

click & scan

**Utilisation**

- Pour les parois à montants en métal et en bois
- Pour les parois Geberit Duofix
- Pour le montage dans des parois en applique à hauteur du local ou à hauteur partielle
- Pour le montage dans des parois de séparation à hauteur du local
- Pour hauteur de chape de 0–25 cm
- Pour robinetteries à encastrer

**Caractéristiques techniques**

Matériau	Acier
----------	-------

**Contenu de la livraison**

- Equerre de raccordement Rp 1/2" / R 1/2", compatible MF
- Equerre de raccordement Rp 3/4" / R 1/2", compatible MF
- 2 isolations phoniques
- 2 gaines isolantes
- Matériel de fixation

**Caractéristiques**

- Série 2025
- Cadre autoportant statique, protégé contre la corrosion par un thermolaquage
- Avec tôle d'extraction pour fixation latérale au-dessus de l'élément sur des profilés en métal ou en bois ou sur des montants pour hauteur du local Geberit Duofix
- Position de fixation alternative pour les fixations murales
- Plaques de pied mobiles, adaptées au montage dans les profilés en U UW 50 et UW 75
- Plaques de pied pouvant être montées sans outil dans le rail pour système Geberit Duofix, sans composants supplémentaires
- Pieds supports galvanisés protégés contre la corrosion, antidérapants
- Plaque de montage réglable en hauteur et en profondeur
- Plaque de montage en bois de placage, collage résistant à l'eau
- Classe de matériaux de construction B2 selon DIN 4102-1 ou classe D-s2, d0 selon EN 13501-3
- Emission de formaldéhyde, classe A selon EN 1084, ou classe E 1 selon EN 13936
- Plaque de raccordement de robinetterie adaptable en hauteur et en profondeur

N° de réf.	B [cm]	H [cm]	T [cm]
111.780.00.2	50	98–112	11

Disponibilité avril 2025

**Accessoires**

- Récapitulatif des accessoires – Bâti-supports Geberit Duofix pour douches et baignoires → p. 89



- Remplacement pour n° de réf. 111.780.00.1

## Bâti-supports pour robinetteries

### Traverse Geberit Duofix pour robinetterie murale apparente, position de robinetterie variable

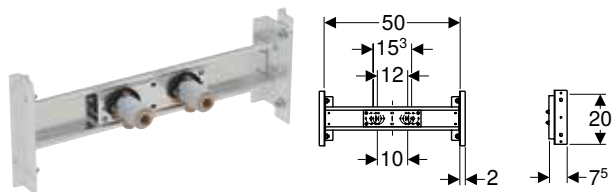

click & scan

#### Utilisation

- Pour la construction en cloison sèche
- Pour montage sur parois d'installation à hauteur du local
- Pour montage sur parois Geberit Duofix à hauteur de local
- Pour robinetteries murales apparentes

#### Caractéristiques

- Adaptable en profondeur
- Traverse galvanisée
- Traverse adaptable en largeur
- Alimentation horizontale, réglable progressivement

#### Contenu de la livraison

- 2 équerres de raccordement Rp 1/2" / R 1/2", compatible MF
- 2 isolations phoniques
- 2 gaines isolantes
- Matériel de fixation

N° de réf.	B [cm]	H [cm]	T [cm]
111.787.00.1	50	20	7,5

**Nouveau**

**Bâti-support Geberit Duofix, 130 cm, pour robinetterie murale électronique avec module fonctionnel à encastrer, pour ablution**

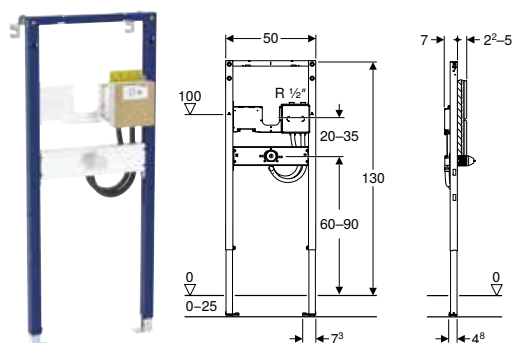

**Utilisation**

- Pour les parois à montants en métal et en bois
- Pour les parois Geberit Duofix
- Pour le montage dans des parois en applique à hauteur du local ou à hauteur partielle
- Pour le montage dans des parois de séparation à hauteur du local
- Pour hauteur de chape de 0–25 cm
- Pour montage au sein de zones d'ablution dans les mosquées
- Pour robinetteries de lavabo Piave et Brenta, montage mural, pour module fonctionnel à encastrer

**Contenu de la livraison**

- 2 équerres de fixation
- Boîtier de réservation avec couvercle, pour boîtier à encastrer
- Boîtier de réservation pour fixation de robinetterie murale
- Matériel de fixation

**Caractéristiques**

- Série 2025
- Cadre autoportant statique, protégé contre la corrosion par un thermolaquage
- Avec tôle d'extraction pour fixation latérale au-dessus de l'élément sur des profilés en métal ou en bois ou sur des montants pour hauteur du local Geberit Duofix
- Position de fixation alternative pour les fixations murales
- Plaques de pied mobiles, adaptées au montage dans les profilés en U UW 50 et UW 75
- Plaques de pied pouvant être montées sans outil dans le rail pour système Geberit Duofix, sans composants supplémentaires
- Pieds supports galvanisés protégés contre la corrosion, antidérapants
- Plaque de raccordement de robinetterie réglable en hauteur
- Fixation pour robinetterie murale prémontée
- Alimentation compatible avec MasterFix et MeplaFix
- Alimentation sur boîtier à encastrer, en haut
- Fixation pour coude d'évacuation réglable en hauteur et avec isolation phonique
- Boîtier à encastrer pour robinetterie de lavabo Geberit, montage mural, pour module fonctionnel à encastrer, prémonté
- Unité d'arrêt intégrée dans le boîtier à encastrer

N° de réf.	B [cm]	H [cm]	T [cm]
111.271.00.2	50	130	7

Disponibilité mai 2025

**À commander en supplément**

- Kit d'étanchéité Geberit pour robinetteries de lavabo Piave et Brenta, montage mural, avec module fonctionnel à encastrer → p. 368

**Combinable avec**

- Robinetterie de lavabo Geberit Piave montage mural, alimentation sur secteur, pour module fonctionnel à encastrer → p. 352
- Robinetterie de lavabo Geberit Brenta montage mural, alimentation sur secteur, pour module fonctionnel à encastrer → p. 354
- Robinetterie de lavabo Geberit Piave montage mural, alimentation par pile, pour module fonctionnel à encastrer → p. 356
- Robinetterie de lavabo Geberit Brenta montage mural, alimentation par pile, pour module fonctionnel à encastrer → p. 358
- Robinetterie de lavabo Geberit Piave montage mural, alimentation par générateur, pour module fonctionnel à encastrer → p. 360
- Robinetterie de lavabo Geberit Brenta montage mural, alimentation par générateur, pour module fonctionnel à encastrer → p. 362

**Accessoires**

- Récapitulatif des accessoires – Bâti-supports Geberit Duofix pour lavabos → p. 59



- Remplacement pour n° de réf. 111.271.00.1

## Bâti-supports pour charges de console

**Nouveau**

### Bâti-support Geberit Duofix pour barres de relevage, 112 cm, adapté PMR

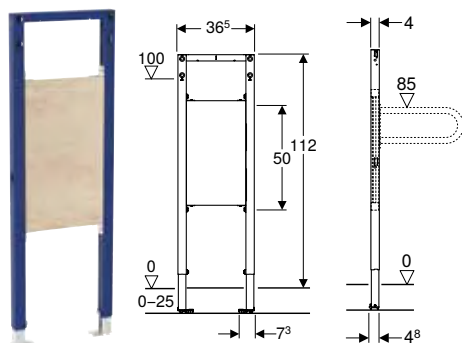

click & scan

#### Utilisation

- Pour les parois à montants en métal et en bois
- Pour les parois Geberit Duofix
- Pour le montage dans des parois en applique à hauteur du local ou à hauteur partielle
- Pour le montage dans des parois de séparation à hauteur du local
- Pour construction adaptée aux personnes à mobilité réduite
- Pour hauteur de chape de 0-25 cm
- Pour fixer des barres de relevage

#### Contenu de la livraison

- Matériel de fixation

#### Caractéristiques

- Série 2025
- Cadre autoportant statique, protégé contre la corrosion par un thermolaquage
- Avec tôle d'extraction pour fixation latérale au-dessus de l'élément sur des profilés en métal ou en bois ou sur des montants pour hauteur du local Geberit Duofix
- Position de fixation alternative pour les fixations murales
- Plaques de pied mobiles, adaptées au montage dans les profilés en U UW 50 et UW 75
- Plaques de pied pouvant être montées sans outil dans le rail pour système Geberit Duofix, sans composants supplémentaires
- Pieds supports galvanisés protégés contre la corrosion, antidérapants
- Plaque de montage adaptable en hauteur
- Plaque de montage en bois de placage, collage résistant à l'eau
- Classe de matériaux de construction B2 selon DIN 4102-1 ou classe D-s2, d0 selon EN 13501-3
- Emission de formaldéhyde, classe A selon EN 1084, ou classe E 1 selon EN 13936

N° de réf.	B [cm]	H [cm]	T [cm]
111.790.00.2	36,5	112	4

Disponibilité avril 2025

#### Accessoires

- Jeu de fixations murales Geberit Duofix pour montage individuel → p. 98
- Kit de fixations murales Geberit Duofix pour montage individuel et montage du système → p. 40
- Kit de rallonge pour fixations murales Geberit Duofix → p. 100
- Kit de fixation de pied Geberit Duofix à la paroi arrière → p. 105
- Kits de prolongements des pieds Geberit Duofix longueur 20 cm → p. 104



- Remplacement pour n° de réf. 111.790.00.1

## Plaque de montage Geberit Duofix pour lavabo avec meuble bas et une robinetterie de lavabo centrique

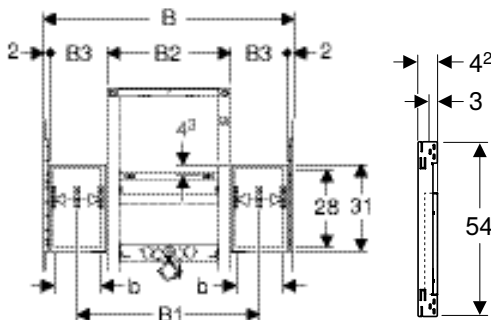

click & scan

### Utilisation

- Pour la construction en cloison sèche
- Pour montage dans parois en applique à hauteur de local ou partielle
- Pour montage sur parois d'installation à hauteur du local
- Pour montage dans des parois Geberit Duofix à hauteur de local ou partielle
- Pour fixation entre bâti-supports pour lavabo Geberit Duofix et montants
- Pour fixer des lavabos avec meuble bas
- Pour utilisation avec robinetterie d'écoulement centrique

### Caractéristiques

- Largeur adaptée aux lavabos Geberit ONE avec meubles bas
- Largeur adaptée aux traverses de bâti-support Geberit Duofix pour distance entre montants à partir de 60 cm
- Plaque de montage découpée pour s'adapter à la largeur de bâti-support 44 ou 50 cm
- Plaque de montage en bois de placage, collage résistant à l'eau
- Classe de matériaux de construction B2 selon DIN 4102-1 ou classe D-s2, d0 selon EN 13501-3
- Emission de formaldéhyde, classe A selon EN 1084, ou classe E 1 selon EN 13936

### Contenu de la livraison

- 2 plaques de montage avec équerres de fixation
- 2 équerres de fixation
- Matériel de fixation

N° de réf.	Largeur nominale [cm]	B [cm]	B1 [cm]	B2 [cm]	B3 [cm]	b [cm]	H [cm]	T [cm]
111.951.00.1	60	65	47-58	44	8,5	5,5	31	3
111.952.00.1	75	80	53-73	50	13	10	31	3
111.953.00.1	90	95	53-88	50	20,5	17,5	31	3
111.954.00.1	105	110	53-103	50	28	25	31	3
111.955.00.1	120	125	53-118	50	35,5	32,5	31	3

### À commander en supplément

- Matériel de fixation pour lavabo (lorsque les positions des vis de fixation se trouvent sur les plaques de montage)

### Accessoires

- Traverse de fixation de bâti-support Geberit Duofix, distance entre les montants à partir de 60 cm → p. 102

## Plaque de montage Geberit Duofix pour lavabo avec meuble bas et une robinetterie de lavabo excentrique

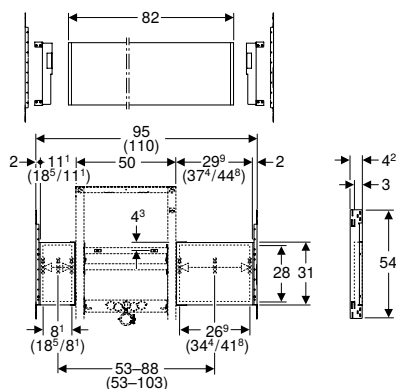

click &amp; scan



### Utilisation

- Pour la construction en cloison sèche
- Pour montage dans parois en applique à hauteur de local ou partielle
- Pour montage sur parois d'installation à hauteur du local
- Pour montage dans des parois Geberit Duofix à hauteur de local ou partielle
- Pour fixation entre bâti-supports pour lavabo Geberit Duofix et montants
- Pour fixer des lavabos avec meuble bas
- Pour utilisation avec robinetterie d'écoulement excentrique

### Contenu de la livraison

- Barrette de montage
- 4 équerres de fixation
- Matériel de fixation

### Caractéristiques

- Largeur adaptée aux lavabos Geberit ONE avec meubles bas
- Largeur adaptée aux traverses de bâti-support Geberit Duofix pour distance entre montants à partir de 60 cm (90–105 cm)
- Plaque de montage découpable pour s'adapter à la largeur et à la position du bâti-support
- Divisible en deux plaques de montage plus petites
- Plaque de montage en bois de placage, collage résistant à l'eau
- Classe de matériaux de construction B2 selon DIN 4102-1 ou classe D-s2, d0 selon EN 13501-3
- Emission de formaldéhyde, classe A selon EN 1084, ou classe E 1 selon EN 13936

N° de réf.	Largeur nominale [cm]	B [cm]	H [cm]	T [cm]
111.055.00.1	90–105	82	31	3

### À commander en supplément

- Matériel de fixation pour lavabo (lorsque les positions des vis de fixation se trouvent sur les plaques de montage)

### Accessoires

- Traverse de fixation de bâti-support Geberit Duofix, distance entre les montants à partir de 60 cm → p. 102



- Les largeurs nominales possibles 90 cm et (105 cm) sont séparées dans les indications de dimensions.
- Les indications de dimensions des largeurs partielles se réfèrent aux situations de montage à hauteur de la pièce en combinaison avec la traverse pour la fixation du bâti-support.
- Le bâti-support de 9,4 cm (respectivement 9,4 ou 16,8 cm pour une largeur nominale de 105 cm) peut alors être décalé vers la gauche ou vers la droite.

**Plaque de montage Geberit Duofix pour lavabo avec meuble bas et deux robinetteries de lavabo**

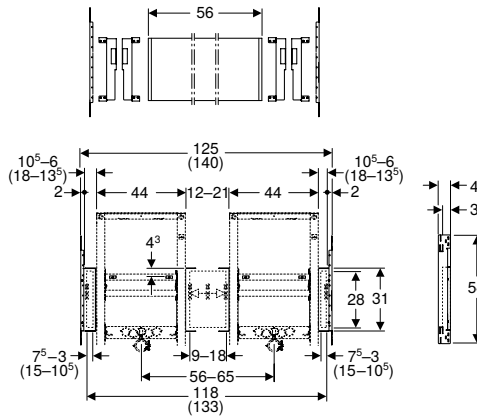

click & scan

**Utilisation**

- Pour la construction en cloison sèche
- Pour montage dans des parois en applique à hauteur partielle
- Pour montage sur parois d'installation à hauteur du local
- Pour montage dans des parois Geberit Duofix à hauteur de local ou partielle
- Pour fixation entre 2 bâti-supports pour lavabo Geberit Duofix et montants
- Pour fixer des lavabos avec meuble bas
- Pour utilisation avec 2 robinetteries d'écoulement

**Caractéristiques**

- Largeur adaptée aux lavabos Geberit ONE avec meubles bas
- Largeur adaptée aux traverses de bâti-support Geberit Duofix pour distance entre montants à partir de 60 cm (120–135 cm)
- Plaque de montage découpable pour s'adapter à la largeur et à la position du bâti-support
- Divisible en trois plaques de montage plus petites
- Plaque de montage en bois de placage, collage résistant à l'eau
- Classe de matériaux de construction B2 selon DIN 4102-1 ou classe D-s2, d0 selon EN 13501-3
- Emission de formaldéhyde, classe A selon EN 1084, ou classe E 1 selon EN 13936

**Contenu de la livraison**

- Barrette de montage
- 6 équerres de fixation
- Matériel de fixation

N° de réf.	Largeur nominale [cm]	B [cm]	H [cm]	T [cm]
111.056.00.1	120–135	56	31	3

**À commander en supplément**

- Matériel de fixation pour lavabo (lorsque les positions des vis de fixation se trouvent sur les plaques de montage)

**Accessoires**

- Traverse de fixation de bâti-support Geberit Duofix, distance entre les montants à partir de 60 cm → p. 102
- Fixation Geberit Duofix pour siphon au centre entre deux bâti-supports pour lavabo → p. 102



- Les largeurs nominales possibles 120 cm et (135 cm) sont séparées dans les indications de dimensions.
- Les indications de dimensions des largeurs partielles se réfèrent aux situations de montage à hauteur de la pièce en combinaison avec la traverse pour la fixation du bâti-support.
- Les indications de dimensions concernent le montage de deux bâtis-supports pour lavabo de largeur 44 cm.

**Plaque de montage Geberit Duofix universelle, à encastrer**

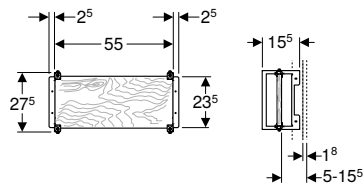

click & scan

**Utilisation**

- Pour la construction en cloison sèche
- Pour montage sur parois Geberit Duofix à hauteur de local
- Pour le montage de robinetteries et ventilateurs à encastrer, de rinçages forcés hygiéniques et autres appareils intégrés

**Caractéristiques**

- Plaque de montage adaptable en profondeur
- Plaque de montage en bois de placage, collage résistant à l'eau
- Classe de matériaux de construction B2 selon DIN 4102-1 ou classe D-s2, d0 selon EN 13501-3
- Emission de formaldéhyde, classe A selon EN 1084, ou classe E 1 selon EN 13936

**Contenu de la livraison**

- 8 équerres de fixation
- Matériel de fixation

N° de réf.	B [cm]	H [cm]	T [cm]
111.788.00.1	60	27,5	15,5

## Plaque de montage Geberit Duofix universelle

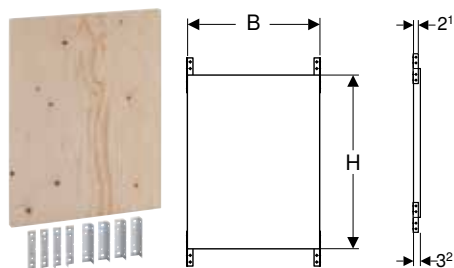

click & scan



### Utilisation

- Pour la construction en cloison sèche
- Pour montage dans des parois Geberit Duofix à hauteur de local ou partielle
- Pour construction adaptée aux personnes à mobilité réduite
- Pour fixer des barres de relevage
- Pour fixer des séparations d'urinoirs, de douches et d'armoires murales

### Contenu de la livraison

- 8 équerres de fixation
- Matériel de fixation

N° de réf.	B [cm]	H [cm]
111.858.00.1	50	65

### Caractéristiques

- Plaque de montage en bois de placage, collage résistant à l'eau
- Classe de matériaux de construction B2 selon DIN 4102-1 ou classe D-s2, d0 selon EN 13501-3
- Emission de formaldéhyde, classe A selon EN 1084, ou classe E 1 selon EN 13936
- Divisible en deux plaques de montage plus petites

## Plaque de montage Geberit Duofix universelle

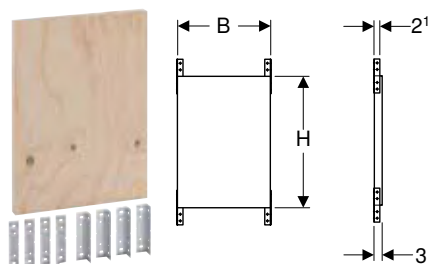

click & scan

### Utilisation

- Pour la construction en cloison sèche
- Pour montage dans des parois Geberit Duofix à hauteur de local ou partielle
- Pour construction adaptée aux personnes à mobilité réduite
- Pour fixer des barres de relevage
- Pour fixer des séparations d'urinoirs, de douches et d'armoires murales

### Contenu de la livraison

- 8 équerres de fixation
- Matériel de fixation

N° de réf.	B [cm]	H [cm]
111.859.00.1	35	50

### Caractéristiques

- Plaque de montage en bois de placage, collage résistant à l'eau
- Classe de matériaux de construction B2 selon DIN 4102-1 ou classe D-s2, d0 selon EN 13501-3
- Emission de formaldéhyde, classe A selon EN 1084, ou classe E 1 selon EN 13936
- Divisible en deux plaques de montage plus petites



## Accessoires

### Jeu de fixations murales Geberit Duofix pour montage individuel

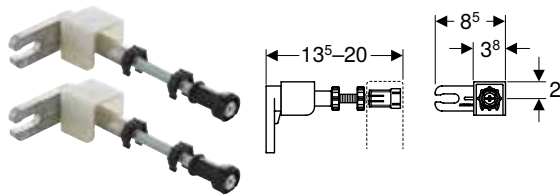

click & scan

#### Utilisation

- Pour fixer des bâti-supports Geberit Duofix devant des parois de construction en cloison sèche ou en dur
- Pour l'application et la fixation de l'habillage de parois en applique à hauteur partielle

#### Caractéristiques

- Adaptable en profondeur en continu par le devant, avec réglage rapide
- Fixation murale mobile à 360°
- Tige filetée M10, galvanisée

#### N° de réf.

111.815.00.1

#### Contenu de la livraison

- Kit à 2 éléments

#### Accessoires

- Kit de rallonge pour fixations murales Geberit Duofix → p. 100

### Kit de fixations murales pour montage individuel, pour bâti-support pour WC suspendu Geberit Duofix, avec réservoir à encastrer 8 cm

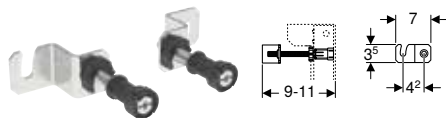

click & scan

#### Utilisation

- Pour fixer des bâti-supports Geberit Duofix devant des parois de construction en cloison sèche ou en dur
- Pour fixer des bâti-supports Geberit Duofix pour WC suspendu, avec réservoir à encastrer 8 cm

#### Caractéristiques

- Adaptable en profondeur en continu par le devant
- Fixation murale mobile à 360°
- Tige filetée M10, galvanisée

#### N° de réf.

111.013.00.1

#### Contenu de la livraison

- Kit à 2 éléments

## Jeu de fixations murales Geberit Duofix pour montage individuel, élément d'angle

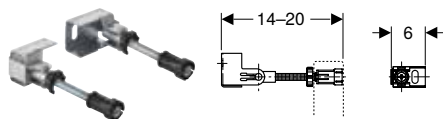

click & scan

### Utilisation

- Pour fixer des bâti-supports Geberit Duofix devant des parois de construction en cloison sèche ou en dur
- Pour l'application et la fixation de l'habillage de parois en applique à hauteur partielle

### Contenu de la livraison

- Kit à 2 éléments

### Caractéristiques

- Adaptable en profondeur en continu par le devant
- Support d'habillage intégré
- Tige filetée M10, galvanisée
- Fixation murale mobile à 360°
- Adaptation variable en continu de l'angle pour le montage en angle

### N° de réf.

111.835.00.1

### Accessoires

- Kit de rallonge pour fixations murales Geberit Duofix → p. 100

## Nouveau

## Kit de fixations murales Geberit DuofixBasic pour montage individuel



click & scan

### Utilisation

- Pour fixer des bâti-supports Geberit Duofix devant des parois de construction en cloison sèche ou en dur
- Pour soutenir l'habillage en cas d'installations de paroi en applique à hauteur partielle
- Pour les éléments Geberit Duofix avec plaques de pied en matière synthétique
- Pour bâti-supports Geberit Duofix pour WC suspendu avec saillie jusqu'à 62 cm

### Contenu de la livraison

- Kit à 2 éléments

### Caractéristiques

- Série 2025
- Adaptable en profondeur
- Fixation murale mobile à 360°, mobile à 180° en cas de support de l'habillage
- Galvanisé
- Tige filetée M8, galvanisée

### N° de réf.

N° de réf.	L [cm]	B [cm]	H [cm]
111.839.00.2	8	9	4

Disponibilité avril 2025



- Remplacement pour n° de réf. 111.839.00.1, 458.023.00.1

## Kit de finition Geberit pour lavabo avec siphon à encastrer

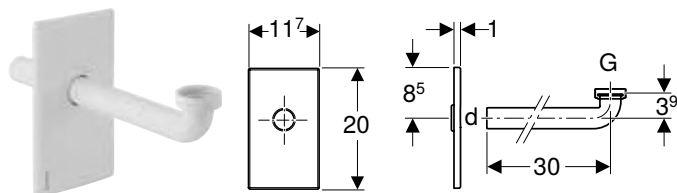

click & scan

### Utilisation

- Pour bâti-supports Geberit pour lavabos avec siphon à encastrer
- Ne convient pas pour les réservoirs à encastrer Geberit

### Caractéristiques

- Plaque de fermeture adaptable en hauteur sur  $\pm 3$  cm pour montage final
- Plaque de fermeture pivotante
- Fixation sans vis

### Contenu de la livraison

- Plaque de fermeture
- Joint d'étanchéité plat
- Coude de raccordement  $\varnothing 32$  mm
- Joint  $\varnothing 40 / 32$  mm

N° de réf.	Couleur / surface	d, $\varnothing$ [mm]	G ["]	Matériau
115.416.11.1	Blanc alpin	32	1 1/4	Matière synthétique
115.416.21.1	Chromé brillant	32	1 1/4	Matière synthétique

## Kit de rallonge pour fixations murales Geberit Duofix

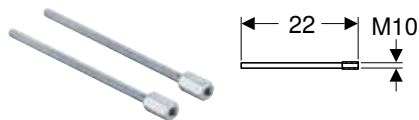

click & scan

### Utilisation

- Pour prolonger des fixations murales Geberit Duofix de 20 cm
- Pour fixation murale Geberit Duofix avec tige filetée M10

### Contenu de la livraison

- Kit à 2 éléments

### Caractéristiques

- Peut être raccourci
- Galvanisé

### N° de réf.

111.887.00.1

## Boîtier de montage brut pour armoire de toilette Geberit ONE, hauteur 90 cm

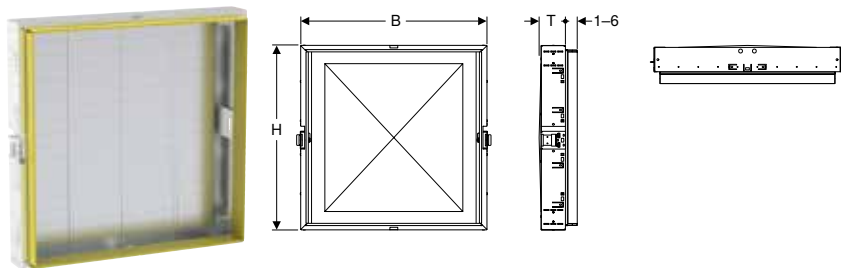

click & scan



### Utilisation

- Pour la construction en cloison sèche
- Pour montage sur parois en applique à hauteur du local
- Pour montage sur parois d'installation à hauteur du local
- Pour montage sur parois Geberit Duofix à hauteur de local
- Pour montage dans des systèmes porteurs Geberit GIS à hauteur du local pour parois en applique ou parois de séparation
- Pour armoires de toilette Geberit ONE hauteur 90 cm

### Contenu de la livraison

- 2 équerres de fixation pour montant ou profilé Geberit GIS
- Boîtier de réservation
- Matériel de fixation

### Caractéristiques

- Avec crochets de fixation pour armoire de toilette, réglable
- Avec fixation pour raccordement électrique
- Avec butées de revêtement en tôle, galvanisées

N° de réf.	Largeur nominale [cm]	B [cm]	H [cm]	T [cm]
111.941.00.1	60	64,5	93,5	14,5
111.942.00.1	75	79,5	93,5	14,5
111.943.00.1	90	94,5	93,5	14,5
111.944.00.1	105	109,5	93,5	14,5
111.945.00.1	120	124,5	93,5	14,5

### Accessoires

- Traverse de fixation de bâti-support Geberit Duofix, distance entre les montants à partir de 60 cm → p. 102

## Traverse de fixation de bâti-support Geberit Duofix, distance entre les montants à partir de 60 cm

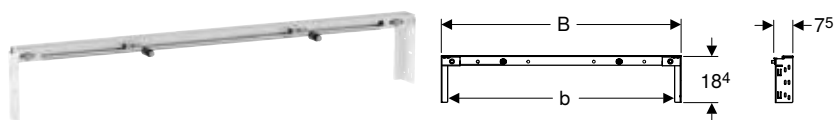

click & scan

### Utilisation

- Pour la construction en cloison sèche
- Pour montage sur parois en applique à hauteur du local
- Pour montage sur parois d'installation à hauteur du local
- Pour montage sur parois Geberit Duofix à hauteur de local
- Pour montage entre montants à hauteur du local, largeur nominale 60, 75, 90, 105, 120 ou 135 cm
- Pour créer des niches p. ex. pour des armoires de toilette à encastrier
- Pour fixer des bâti-supports pour lavabo Geberit Duofix entre deux montants
- Nécessaire lorsque la fixation du bâti-support pour lavabo sur la paroi arrière à l'aide de fixations murales est impossible

### Contenu de la livraison

- 2 équerres de fixation
- Matériel de fixation pour bâti-support pour lavabo
- Matériel de fixation

### Caractéristiques

- Galvanisé
- Largeur nominale 60 cm adaptée aux bâti-supports pour lavabo de largeur 44 cm ou 50 cm (fixation de meuble restreinte en cas de largeur 50 cm)
- Largeurs nominales de 75 cm à 120 cm adaptées aux bâti-supports pour lavabo de largeur 50 cm
- Largeurs nominales de 120 cm à 135 cm adaptées aux bâti-supports pour lavabo de largeur 44 cm ou 50 cm (fixation de meuble restreinte en cas de largeur 50 cm)
- Largeurs nominales de 120 cm à 135 cm adaptées aux lavabos doubles

N° de réf.	Largeur nominale [cm]	B [cm]	b [cm]
111.041.00.1	60	65	60
111.042.00.1	75	80	75
111.043.00.1	90	95	90
111.044.00.1	105	110	105
111.045.00.1	120	125	120
111.046.00.1	135	140	135

### Accessoires

- Plaque de montage Geberit Duofix pour lavabo avec meuble bas et une robinetterie de lavabo centrée → p. 94
- Plaque de montage Geberit Duofix pour lavabo avec meuble bas et une robinetterie de lavabo excentrique → p. 95
- Plaque de montage Geberit Duofix pour lavabo avec meuble bas et deux robinetteries de lavabo → p. 96
- Fixation Geberit Duofix pour siphon au centre entre deux bâti-supports pour lavabo → p. 102

## Fixation Geberit Duofix pour siphon au centre entre deux bâti-supports pour lavabo



click & scan

### Utilisation

- Pour grands lavabos avec siphon au centre et deux robinetteries d'écoulement
- Pour fixation entre bâti-supports pour lavabo Geberit Duofix, modèle étroit
- Pour fixer des colliers du bâti-support pour lavabo Geberit Duofix

### Contenu de la livraison

- Matériel de fixation

### Caractéristiques

- Galvanisé

### N° de réf.

111.027.00.1

## Jeu de fixations murales Geberit Duofix pour montage individuel, avec traverse à emboîter



click & scan



### Utilisation

- Pour fixer des bâti-supports Geberit Duofix devant des parois de construction en cloison sèche ou en dur
- Pour supports d'habillage en cas de montage en applique à hauteur partielle
- Pour bâti-supports Geberit Duofix avec cadre ouvert en haut
- Ne convient pas pour des bâti-supports Geberit Duofix d'une hauteur < 112 cm

### Contenu de la livraison

- 2 fixations murales
- Traverse de support d'habillage
- Matériel de fixation

### Caractéristiques

- Traverse à emboîter pour supports d'habillage

### N° de réf.

111.813.00.1 F

F : Fin de série septembre 2025

## Barre d'alimentation Geberit pour urinoir avec effet d'eau



click & scan

### Utilisation

- Pour bâti-supports Geberit pour urinoir avec raccordement flexible du rinçage
- Pour urinoirs Laufen Caprino Plus 4106.5 / 4106.6
- Pour le raccordement d'urinoirs avec effet d'eau

### Contenu de la livraison

- Mamelon de raccordement
- Bouchon de protection
- Traverse

### Caractéristiques

- Montage sans outils
- Arrivée d'eau Rp 1/2"
- Arrivée d'eau réglable sur le côté

### N° de réf.

242.042.00.1

## Matériel de fixation Geberit Duofix pour distance entre montants 50–57,5 cm

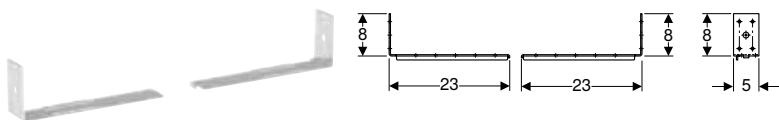

click & scan

### Utilisation

- Pour la construction en cloison sèche
- Pour montage sur parois d'installation à hauteur du local
- Pour fixer des bâti-supports Geberit Duofix entre deux montants avec un écart de 50–57,5 cm
- Ne convient pas pour un montage entre des montants Geberit Duofix à hauteur de la pièce

### Contenu de la livraison

- 2 équerres de fixation
- Matériel de fixation

### Caractéristiques

- Galvanisé

### N° de réf.

111.869.00.1

## Fixation pour lavabos Geberit Duofix avec entraxe de fixation 38–58 cm

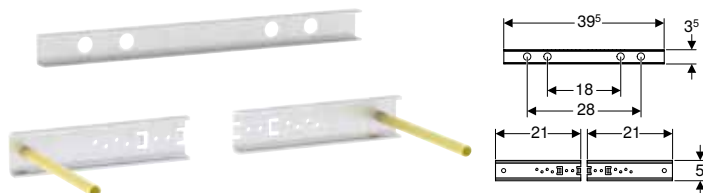

click & scan

### Utilisation

- Pour fixer des lavabos avec entraxe de fixation de > 38 cm sur bâti-supports Geberit Duofix pour lavabo

### Caractéristiques

- Galvanisé
- Entraxe de fixation des tiges filetées 38–58 cm

### Contenu de la livraison

- 2 profilés de logement
- 2 tiges filetées M10
- Profilé de renforcement
- Matériel de fixation

N° de réf.

111.868.00.1

## Nouveau

## Kits de prolongements des pieds Geberit Duofix longueur 20 cm

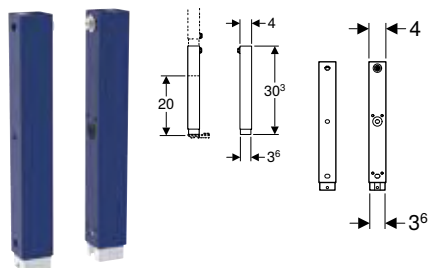

click & scan

### Utilisation

- Pour prolonger les pieds supports de 20 cm en cas de hauteur de chape élevée
- Ne convient pas pour des bâti-supports Geberit Duofix d'une largeur de > 50 cm en cas de parois de séparation à hauteur de la pièce
- Ne convient pas pour des bâti-supports Geberit Duofix pour WC suspendu, élément d'angle
- Ne convient pas pour les éléments Geberit Duofix avec plaque de pied soudée aux pieds supports

### Caractéristiques

- Série 2025
- Compatible avec le système d'installation Geberit Duofix de la série 2025 et les séries antérieures
- Kits de prolongements des pieds emboîtables sur les profilés de pied C des éléments Geberit Duofix
- Les plaques de pied des éléments Geberit Duofix peuvent être remontées sur les kits de prolongements des pieds
- Kit de prolongement des pieds protégé contre la corrosion

### Contenu de la livraison

- 2 kits de prolongements des pieds
- Matériel de fixation

N° de réf.

	B	H	T
	[cm]	[cm]	[cm]
111.848.00.2	4	30,3	4

Disponibilité avril 2025

### Accessoires

- Kit de fixation de pied Geberit Duofix à la paroi arrière → p. 105



- Pour une utilisation avec bâti-supports pour WC suspendus ou bidets suspendus dans des constructions légères ou des parois Geberit Duofix, il faut en plus utiliser le kit de fixation de pied Geberit Duofix sur la paroi arrière
- Remplacement pour n° de réf. 111.848.00.1

**Nouveau**

**Pieds supports Geberit Duofix avec grande plaque de pied, pour hauteur de chape 25–45 cm**

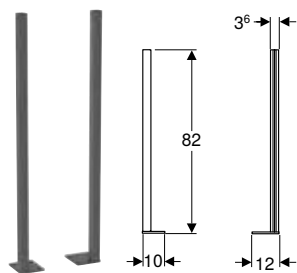

click & scan

**Utilisation**

- Pour les hauteurs de chape de 25–45 cm
- Pour une utilisation avec des bâti-supports Geberit Duofix pour un meilleur transfert des forces dans le sol
- Ne convient pas pour des bâti-supports Geberit Duofix d'une largeur de > 50 cm en cas de parois de séparation à hauteur de la pièce
- Ne convient pas pour des bâti-supports Geberit Duofix pour WC suspendu, élément d'angle
- Ne convient pas pour les bâtis-supports Geberit Duofix pour WC suspendu, 82 cm, avec réservoir à encastrer Omega 12 cm
- Ne convient pas pour les bâtis-supports Geberit Duofix pour vidoir suspendu, 175 cm

**Contenu de la livraison**

- Pied gauche
- Pied droit
- Matériel de fixation

**Caractéristiques**

- Série 2025
- Pieds supports réglables en continu
- Pieds supports protégés contre la corrosion
- Pieds supports avec dimensions extérieures de 36 x 36 mm, adaptés aux éléments Geberit Duofix de la série 2025
- Avec grandes plaques de pied, pour un meilleur transfert des forces dans le sol

N° de réf.	L [cm]	B [cm]	H [cm]
111.221.00.2	10	12	82

Disponibilité avril 2025

**Kit de fixation de pied Geberit Duofix à la paroi arrière**

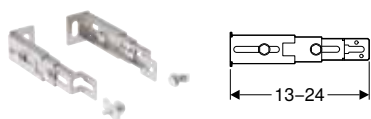

click & scan

**Utilisation**

- Pour la fixation alternative au niveau des pieds des bâti-supports Geberit Duofix à la paroi arrière

**Contenu de la livraison**

- Kit à 2 éléments

**Caractéristiques**

- Adaptable en profondeur
- Galvanisé

N° de réf.  
111.064.00.1



## Jeu de supports de cuvettes de WC Geberit Duofix avec petite surface d'appui

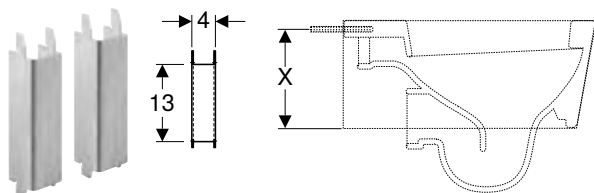

click & scan

### Utilisation

- Pour soutenir en supplément les cuvettes de WC ayant une surface d'appui  $X < 17$  cm (surface d'appui  $X$  = cote de l'arête inférieure de la céramique de WC au centre du trou de fixation de la céramique de WC)
- Pour bâti-supports Geberit Duofix et Geberit GIS pour WC suspendu avec les logements prévus

### Contenu de la livraison

- Kit à 2 éléments

### Caractéristiques

- Galvanisé
- Profilé en U

### N° de réf.

111.847.00.1



- Pour les céramiques des WC ci-après, il est connu que les supports doivent être montés : 1) Produit : Flaminia (www.ceramicafiaminia.it), type : Link 5051 et Mini Link 5064 2) Produit : Globo (www.ceramicaglobo.com), type : GLOBOconcept SAS02 et SAS03

## Gabarit de perçement Geberit pour WC suspendu et Geberit AquaClean

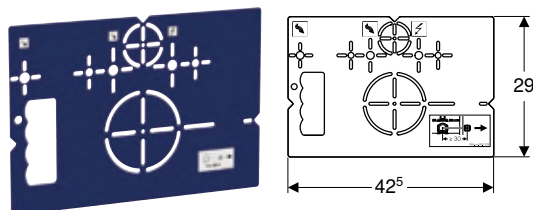

click & scan

### Utilisation

- Pour repérer les découpes d'habillage des bâti-supports Geberit pour WC suspendu
- Pour marquer les positions de raccordement des WC lavants Geberit AquaClean

### Caractéristiques

- Thermolaqué

### N° de réf.

111.747.00.1

## Adaptateur de rééquipement Geberit pour arrivée d'eau Rp 1/2", urinoir

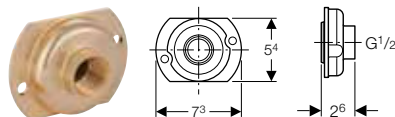

click & scan

### Utilisation

- Pour la transformation de bâti-supports montés Geberit Duofix pour urinoir, avec commande d'urinoir avec plaque de fermeture 13 x 13 cm, avec arrivée d'eau  $\varnothing 32$  mm, en arrivée d'eau Rp 1/2"
- Ne convient pas pour les bâti-supports Geberit Duofix pour urinoir, avec commande d'urinoir Basic, avec plaque de fermeture 16 x 16 cm

### N° de réf.

242.309.00.1

## Kit d'isolation phonique Geberit pour WC suspendu

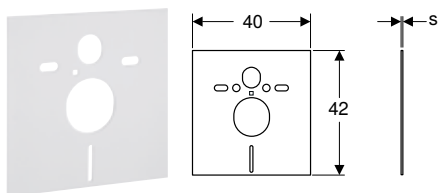

click & scan



### Utilisation

- Pour l'isolation des bruits solidiens provenant des WC et des bidets
- Pour WC et bidets avec distance de fixation de 18 ou 23 cm

### Contenu de la livraison

- 2 rondelles
- 2 douilles d'isolation phoniques
- Matelas isolant antibruit

N° de réf.

s  
[mm]

156.050.00.1

6

## Kit d'isolation phonique Geberit pour lavabo

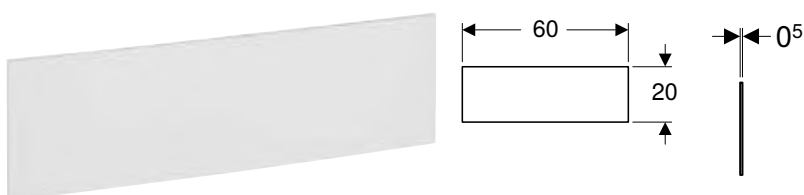

click & scan

### Utilisation

- Pour l'isolation des bruits solidiens provenant des lavabos

### Contenu de la livraison

- 2 douilles d'isolation phoniques
- Matelas isolant antibruit

N° de réf.

156.051.00.1

## Kit d'isolation phonique Geberit pour lavabo, grand

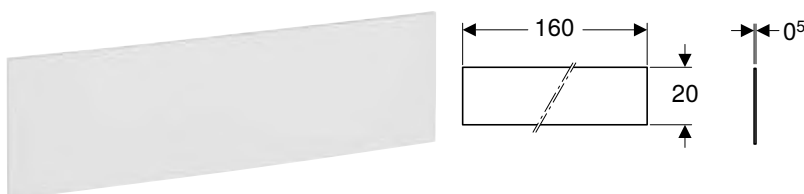

click & scan

### Utilisation

- Pour l'isolation des bruits solidiens provenant des lavabos

### Contenu de la livraison

- 4 douilles d'isolation phoniques
- Matelas isolant antibruit

N° de réf.

156.054.00.1

## Robinet à boisseau sphérique à encastrer Geberit Mepla avec fixation

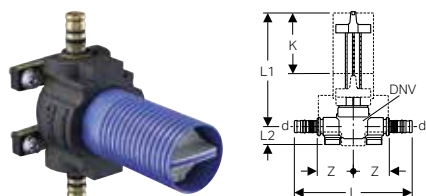

click & scan

### Utilisation

- Pour eau potable froide et chaude
- Pour eau de refroidissement et de chauffage sans antigel
- Pour eau de refroidissement et de chauffage avec antigel
- Pour eaux traitées (champ d'application selon l'Information Technique "Eaux traitées")
- Pour les eaux pluviales dont le pH > 6,0
- Pour air comprimé (classe de pureté d'huile 0–3)
- Pour dépression
- Pour gaz inertes (p. ex. azote)
- Pour plaques de montage Geberit Duofix et Geberit GIS
- Pour construction massive et cloison sèche

### Caractéristiques techniques

Matériau	Bronze (CuSn5Zn5Pb2-C)
Matériau d'isolation	EPP
Épaisseur d'isolation	10 mm
Conductivité thermique de l'isolation	0,035 W/(m·K)

### Caractéristiques

- Homologation selon DVGW
- Modèle Geberit K4
- Boule et corps de base entièrement traversés
- Points de fixation pour cercle de boulonnage  $\varnothing$  60 mm
- Partie supérieure avec sphère et joints échangeables
- Avec actionnement rotatif encastré
- Boule en PPSU
- Etanchement de la partie supérieure en EPDM
- Etanchements de la boule en silicone
- Non serti non étanche
- Joint torique en EPDM
- Mamelon à sertir équipé d'un bouchon de protection transparent

### Contenu de la livraison

- Actionnement rotatif encastré
- Rallonge de broche
- Boîtier de réservation rond pouvant être raccourci
- Bouchon de protection avec pointe de marquage

N° de réf.	DN	DNV	d, $\varnothing$ [mm]	L [cm]	L1 [cm]	L2 [cm]	Z [cm]	K [cm]	PN [bar]
602.003.00.1	15	15	20	14,2	12,7	2,2	4,2	7,3	10
603.003.00.1	20	20	26	15	12,7	2,2	4,2	7,3	10

### Accessoires

- Kit de poignée de déclenchement Geberit pour robinet à boisseau sphérique encastré → p. 109
- Rosace Geberit pour robinet à boisseau sphérique encastré → p. 109

## Robinet à boisseau sphérique à encastrer Geberit avec fixation

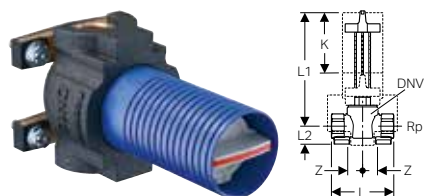

click & scan

### Utilisation

- Pour eau potable froide et chaude
- Pour eau de refroidissement et de chauffage sans antigel
- Pour eau de refroidissement et de chauffage avec antigel
- Pour eaux traitées (champ d'application selon l'Information Technique "Eaux traitées")
- Pour les eaux pluviales dont le pH > 6,0
- Pour eau de mer
- Pour air comprimé (classe de pureté d'huile 0–3)
- Pour dépression
- Pour gaz inertes (p. ex. azote)
- Pour plaques de montage Geberit Duofix et Geberit GIS
- Pour construction massive et cloison sèche

### Caractéristiques techniques

Température de service	0–90 °C
Matériau	Bronze (CuSn5Zn5Pb2-C)
Matériau d'isolation	EPP
Épaisseur d'isolation	10 mm
Conductivité thermique de l'isolation	0,035 W/(m·K)

### Caractéristiques

- Homologation selon DVGW
- Modèle Geberit K4
- Boule et corps de base entièrement traversés
- Points de fixation pour cercle de boulonnage  $\varnothing$  60 mm
- Partie supérieure avec sphère et joints échangeables
- Avec actionnement rotatif encastré
- Boule en PPSU
- Etanchement de la partie supérieure en EPDM
- Etanchements de la boule en silicone

### Contenu de la livraison

- Actionnement rotatif encastré
- Rallonge de broche
- Boîtier de réservation rond pouvant être raccourci
- Bouchon de protection avec pointe de marquage

N° de réf.	DN	DNV	Rp ["]	Matériau	L [cm]	L1 [cm]	L2 [cm]	Z [cm]	K [cm]	PN [bar]
616.042.00.1	15	15	1/2	Bleifreier Rotguss	7,5	12,7	2,2	2,3	7,3	10

N° de réf.	DN	DNV	Rp ["]	Matériau	L [cm]	L1 [cm]	L2 [cm]	Z [cm]	K [cm]	PN [bar]
616.043.00.1	20	20	3/4		7,5	12,7	2,2	2,1	7,3	10

#### Accessoires

• Kit de poignée de déclenchement Geberit pour robinet à boisseau sphérique encastré → p. 109

### Resace Geberit pour robinet à boisseau sphérique encastré

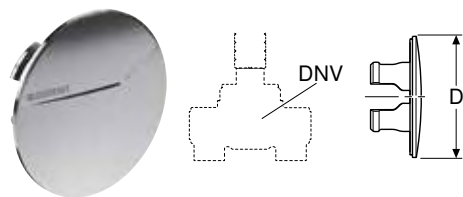

click & scan

#### Caractéristiques

- Chromé

N° de réf.	Couleur / surface	DNV	D [cm]
610.090.21.1	Chromé brillant	15 / 20	7,5

### Kit de poignée de déclenchement Geberit pour robinet à boisseau sphérique encastré

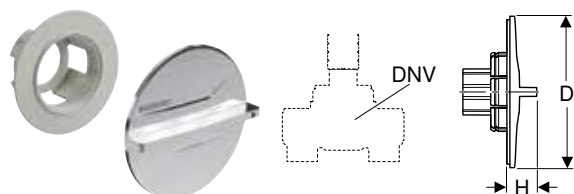

click & scan

#### Caractéristiques

- Chromé

#### Contenu de la livraison

- Poignée de déclenchement chromée
- Logement de broche à emboîter et douille à crans
- Inserts colorés (rouge, bleu)

N° de réf.	Couleur / surface	DNV	D [cm]	H [cm]
610.089.21.1	Chromé brillant	15 / 20	7,5	1,5



# Geberit GIS



<b>Parois.....</b>	<b>112</b>
Systèmes porteurs.....	112
Accessoires pour préfabrifications .....	114
Accessories for sound insulation .....	115
Habillages.....	116
<b>Bâti-supports.....</b>	<b>120</b>
Bâti-supports pour WC.....	120
Récapitulatif des accessoires – Bâti-supports Geberit GIS pour WC .....	120
Bâti-supports pour lavabos.....	124
Bâti-supports pour bidets .....	126
Bâti-supports pour urinoirs.....	126
Récapitulatif des accessoires – Bâti-supports Geberit GIS pour urinoirs .....	126
Bâti-supports pour douches avec évacuation murale.....	131
Bâti-supports pour robinetteries et appareils.....	132
Bâti-supports pour machines à laver et lave-vaisselle .....	135
Bâti-supports pour charges de console .....	135
Accessoires.....	136
<b>Accessoires .....</b>	<b>139</b>
Pour parois.....	139
Pour systèmes d'alimentation .....	142
Pour évacuation.....	144

## Parois

### Systèmes porteurs

#### Profilé Geberit GIS

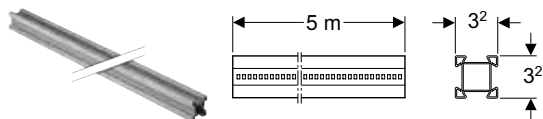

click & scan

#### Utilisation

- Pour confectionner des systèmes porteurs Geberit GIS

#### Caractéristiques

- Galvanisé

N° de réf.	L [cm]	B [cm]	H [cm]
461.000.25.1	500	3,2	3,2

#### Connecteur de profilé Geberit GIS

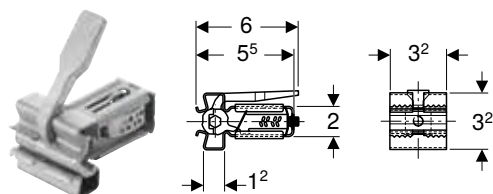

click & scan

#### Utilisation

- Pour confectionner des systèmes porteurs Geberit GIS
- Pour le raccordement rectangulaire de profilés Geberit GIS sans outils

#### Caractéristiques

- Profondeur d'insertion maximale indiquée
- Pince en acier à ressorts, protégée contre la corrosion
- Possibilité de compenser la longueur jusqu'à 1 cm de chaque côté du profilé
- Levier pour actionnement manuel en zinc moulé sous pression
- Fonction de pré-verrouillage

N° de réf.	B [cm]	H [cm]	T [cm]
461.200.00.1	3,2	3,2	6

#### Équerre de montage Geberit GIS 7,5 x 5,5 cm

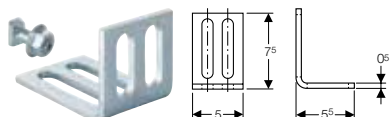

click & scan

#### Utilisation

- Pour confectionner des systèmes porteurs Geberit GIS
- Pour fixer des systèmes porteurs Geberit GIS sur la maçonnerie
- Pour compenser les différences de construction

#### Contenu de la livraison

- Connecteur à verrouillage pivotant
- Ecrou M8
- Matériel de fixation

#### Caractéristiques

- Galvanisé
- Branche courte et branche longue avec chacune deux trous oblongs

N° de réf.	B [cm]	H [cm]	T [cm]
461.002.00.1	5	7,5	5,5

#### Accessoires

- Panneau d'isolation phonique pour équerre de montage Geberit GIS → p. 115

## Pièce de connexion Geberit GIS

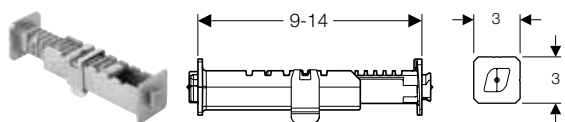

click & scan

### Utilisation

- Pour confectionner des systèmes porteurs Geberit GIS
- Pour renforcer les systèmes porteurs Geberit GIS

### Caractéristiques

- Deux pièces en fonte, pouvant être mutuellement pivotées à 90°
- Pince en acier à ressorts
- Réglable en profondeur sans outils, grille de 5 mm
- Sens d'insertion indiqué
- Peut être raccourci à 3 cm

N° de réf.	B [cm]	H [cm]	T [cm]
461.003.00.1	3	3	9

## Patte de connexion Geberit GIS

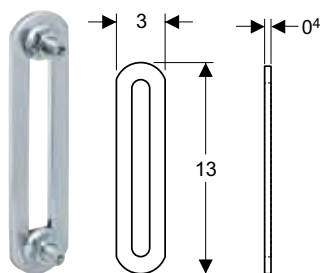

click & scan

### Utilisation

- Pour confectionner des systèmes porteurs Geberit GIS
- Pour raccorder des profilés Geberit GIS dans la zone des bosses horizontales des habillages
- Pour fixations murales rectangulaires ou obliques

### Contenu de la livraison

- 2 connecteurs à verrouillage pivotant
- 2 écrous M8

### Caractéristiques

- Galvanisé
- Avec trou oblong

N° de réf.	B [cm]	H [cm]	T [cm]
461.022.00.1	3	13	0,4



## Accessoires pour préfabrifications

### Équerre de montage Geberit GIS 12 x 5,5 cm

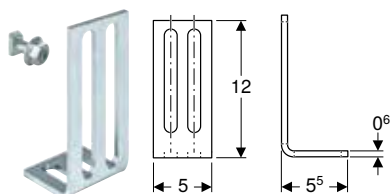

click & scan

#### Utilisation

- Pour confectionner des systèmes porteurs Geberit GIS
- Pour fixer des systèmes porteurs Geberit GIS sur la maçonnerie
- Pour compenser les différences de construction
- Pour aligner les systèmes porteurs Geberit GIS préfabriqués par rapport au corps du bâtiment

#### Caractéristiques

- Galvanisé
- Branche courte et branche longue avec chacune deux trous oblongs
- Distance réglable entre profilé Geberit GIS et corps du bâtiment, arête supérieure du profilé Geberit 5–12 cm

#### N° de réf.

461.140.00.1

#### Contenu de la livraison

- Connecteur à verrouillage pivotant
- Ecrou M8
- Matériel de fixation

#### Accessoires

- Panneau d'isolation phonique pour équerre de montage Geberit GIS → p. 115

### Équerre de montage Geberit GIS 13 x 13 cm

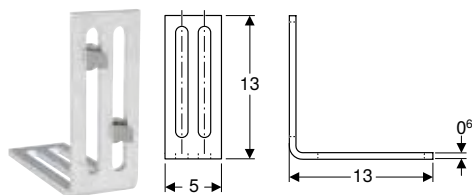

click & scan

#### Utilisation

- Pour confectionner des systèmes porteurs Geberit GIS
- Pour fixer des systèmes porteurs Geberit GIS sur la maçonnerie
- Pour compenser les différences de construction
- Pour aligner les systèmes porteurs Geberit GIS préfabriqués par rapport au corps du bâtiment

#### Caractéristiques

- Galvanisé
- Branche avec deux trous longitudinaux
- Distance réglable entre profilé Geberit GIS et construction, arête supérieure du profilé Geberit GIS de 5–13 cm

#### N° de réf.

461.185.00.1

#### Contenu de la livraison

- 2 connecteurs à verrouillage pivotant
- 2 écrous M8
- Matériel de fixation

#### Accessoires

- Panneau d'isolation phonique pour équerre de montage Geberit GIS → p. 115

### Guide de profilés Geberit GIS

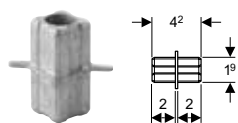

click & scan

#### Utilisation

- Pour l'assemblage précis de deux systèmes porteurs Geberit GIS sur un palier

#### N° de réf.

461.064.00.1

## Sécurité Geberit GIS pour le transport

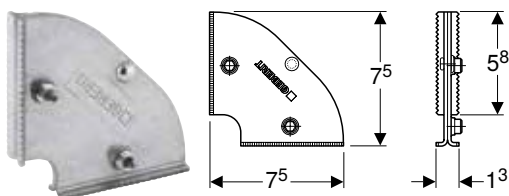

click & scan

### Utilisation

- Pour renforcer les systèmes porteurs préconfectionnés Geberit GIS

### Caractéristiques

- Galvanisé

### N° de réf.

461.089.00.1

## Accessories for sound insulation

### Bande d'isolation et de séparation Geberit GIS

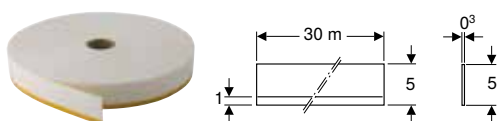

click & scan

### Utilisation

- Pour l'isolation des bruits solidiens entre les panneaux d'habillage et la maçonnerie
- Pour éviter la formation de fissures non contrôlées

### Caractéristiques

- Autocollant sur une face
- A élasticité permanente
- Bande textile en mousse de vinyle
- A alvéoles fermées

### N° de réf.

461.036.00.1

### Panneau d'isolation phonique pour équerre de montage Geberit GIS

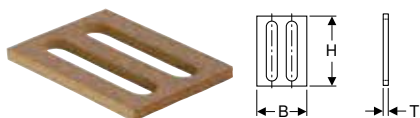

click & scan

### Utilisation

- Pour l'isolation des bruits solidiens entre les systèmes porteurs Geberit GIS et la maçonnerie

### Caractéristiques

- Autocollant

### N° de réf.

N° de réf.	B [cm]	H [cm]	T [cm]
461.014.00.1	5	7	0,5
461.194.00.1	5	12	0,5

## Habillages

### Plaque d'habillage Geberit GIS

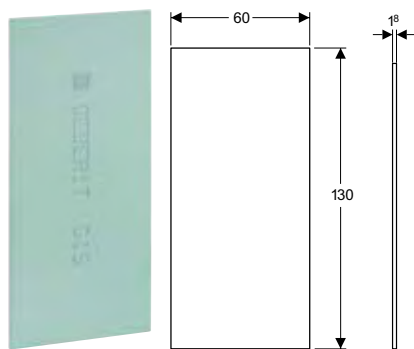

click & scan

#### Utilisation

- Pour un habillage monocouche vertical des systèmes porteurs Geberit GIS
- Pour secteurs à faible ou moyenne absorption d'eau par capillarité
- Pour utilisation dans les classes d'absorption d'eau par capillarité W0-I et W1-I, selon DIN 18534
- Ne convient pas pour vis pour plaque d'habillage en usage dans le commerce

#### Caractéristiques

- Vissable avec des vis pour plaque d'habillage Geberit
- Imprégné
- Construction sans impact environnemental
- Classe de matériaux de construction A2, incombustible, selon DIN 4102
- Type H2 selon EN 520+A1

#### Caractéristiques techniques

Matériau	Placoplâtre
Résistance à la pression	3,5 N/mm <sup>2</sup>

N° de réf.	B [cm]	H [cm]	T [cm]	Poids de l'élément principal [kg]
461.025.00.1	60	130	1,8	12,56

#### Accessoires

- Mortier Geberit → p. 43
- Vis pour plaque d'habillage Geberit → p. 43
- Vis pour plaque d'habillage Geberit, magasinée → p. 43



- Utiliser des vis pour plaque d'habillage Geberit pour visser les panneaux

### Panneau hydrofuge Geberit GIS Pro

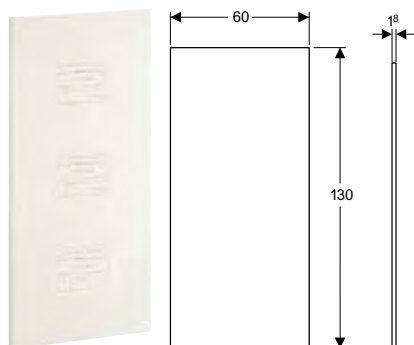

click & scan

#### Utilisation

- Pour un habillage monocouche vertical des systèmes porteurs Geberit GIS
- Pour un habillage monocouche des parois Geberit Duofix
- Pour secteurs à forte ou très forte absorption d'eau par capillarité
- Pour utilisation dans les quatre classes d'absorption d'eau par capillarité W0-I et W1-I, W2-I et W3-I, selon DIN 18534
- Ne convient pas pour vis pour plaque d'habillage en usage dans le commerce

#### Caractéristiques

- Vissable avec des vis pour plaque d'habillage Geberit
- Plaque de construction minérale liée au ciment
- Résistant à l'eau
- Résistant à la moisissure
- Classe de matériaux de construction A1, incombustible, selon DIN 4102
- Autoportant
- Dimensionnellement stable
- A traiter avec outil pour bois comme les scies et les perceuses
- Arête de circonférence chanfreinée à 45°

#### Caractéristiques techniques

Matériau	Silicate de calcium
Résistance à la pression	9,3 N/mm <sup>2</sup>

N° de réf.	B [cm]	H [cm]	T [cm]	Poids de l'élément principal [kg]
461.163.00.5	60	130	1,8	13,48

**Accessoires**

- Mortier Geberit pour panneau hydrofuge Pro → p. 44
- Vis pour plaque d'habillage Geberit → p. 43
- Vis pour plaque d'habillage Geberit, magasinée → p. 43



- Utiliser des vis pour plaque d'habillage Geberit pour visser les panneaux



**Plaque d'habillage Geberit GIS pour WC suspendu, pour réservoirs à encastrer Sigma**

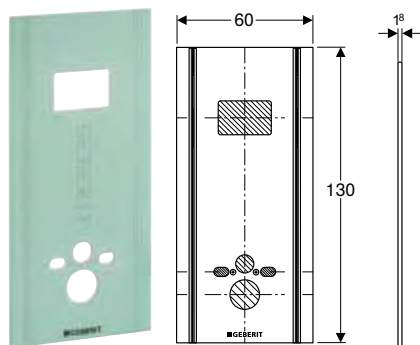

**Utilisation**

- Pour un habillage monocouche des bâti-supports Geberit GIS pour WC suspendu dans le système porteur GIS
- Pour utilisation lors du montage de systèmes porteurs Geberit GIS sur sol fini
- Pour secteurs à faible ou moyenne absorption d'eau par capillarité
- Pour utilisation dans les classes d'absorption d'eau par capillarité W0-I et W1-I, selon DIN 18534
- Ne convient pas pour vis pour plaque d'habillage en usage dans le commerce

**Caractéristiques**

- Vissable avec des vis pour plaque d'habillage Geberit
- Imprégné
- Construction sans impact environnemental
- Perçages existants pour raccords pour WC suspendu
- Découpe pour trappe de visite des réservoirs à encastrer Sigma
- Classe de matériaux de construction A2, incombustible, selon DIN 4102

**Caractéristiques techniques**

Matériau	Placoplâtre
Résistance à la pression	3,5 N/mm <sup>2</sup>

N° de réf.	B [cm]	H [cm]	T [cm]	Poids de l'élément principal [kg]
461.058.00.1	60	130	1,8	12



- Utiliser des vis pour plaque d'habillage Geberit pour visser les panneaux

## Plaque d'habillage Geberit GIS pour lavabo

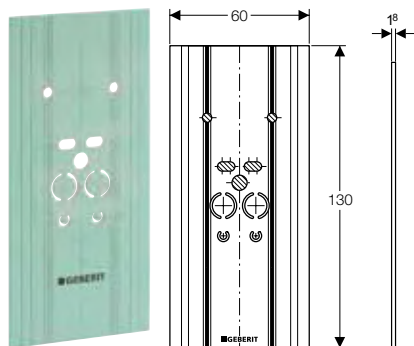

click & scan

### Utilisation

- Pour un habillage monocouche des bâti-supports Geberit GIS pour lavabo dans le système porteur GIS
- Pour utilisation lors du montage de systèmes porteurs Geberit GIS sur chape brute
- Ne convient pas pour vis pour plaque d'habillage en usage dans le commerce

### Caractéristiques

- Vissable avec des vis pour plaque d'habillage Geberit
- Imprégné
- Construction sans impact environnemental
- Incombustible
- Type H2 selon EN 520+A1
- Perçages existants pour raccordements pour lavabo

### Caractéristiques techniques

Matériau	Placoplâtre
Résistance à la pression	3,5 N/mm <sup>2</sup>

N° de réf.	B [cm]	H [cm]	T [cm]
461.074.00.1	60	130	10



- Utiliser des vis pour plaque d'habillage Geberit pour visser les panneaux

## Vis pour plaque d'habillage Geberit



### Utilisation

- Pour fixer des plaques d'habillage Geberit et des panneaux hydro-fuges Geberit Plus sur des parois Geberit Duofix et les systèmes porteurs Geberit GIS

### Caractéristiques

- Vis autoforeuse, 4,2 x 35 mm
- Filetage autotaraudeur
- Acier trempé et phosphaté
- Vis cruciforme à tête en trompette Philips PH 2

### Caractéristiques techniques

Matériau	Acier
----------	-------

N° de réf.	B [cm]	H [cm]	T [cm]
461.030.00.1	0,82	0,82	3,8



click & scan

## Vis pour plaque d'habillage Geberit, magasinée



### Utilisation

- Pour fixer des plaques d'habillage Geberit et des panneaux hydro-fuges Geberit Plus sur des parois Geberit Duofix et les systèmes porteurs Geberit GIS
- Pour visseuses à cartouche à montage rapide

### Caractéristiques

- Vis autoforeuse, 4,2 x 35 mm
- Filetage autotaraudeur
- Acier trempé et phosphaté
- Vis cruciforme à tête en trompette Philips PH 2
- Cartouche en plastique pour 50 vis pour plaque d'habillage

### Caractéristiques techniques

Matériau	Acier
----------	-------

N° de réf.	B [cm]	H [cm]	T [cm]
461.031.00.1	0,82	0,82	3,8



click & scan

## Mortier Geberit



click & scan

### Utilisation

- Pour l'application de mortier sur les plaques d'habillage Geberit

### Caractéristiques

- Imprégné
- Construction sans impact environnemental
- Pulvérulent

### Caractéristiques techniques

Matériau	Calciumsulfat
----------	---------------

N° de réf.	B [cm]	H [cm]	T [cm]
464.015.00.1	22,6	30	10

## Mortier Geberit pour panneau hydrofuge Pro



click & scan

### Utilisation

- Pour l'application de mortier de panneaux hydrofuges Geberit Pro dans des secteurs à forte ou très forte absorption d'eau par capillarité

### Caractéristiques

- Construction sans impact environnemental
- Résistant à l'eau
- Pulvérulent

### Caractéristiques techniques

Matériau	Calciumsulfat
----------	---------------



N° de réf.	B [cm]	H [cm]	T [cm]
464.044.00.1	22,6	30	10

## Bâti-supports

### Bâti-supports pour WC

#### Récapitulatif des accessoires – Bâti-supports Geberit GIS pour WC

Geberit International Sales, Version: décembre 2024

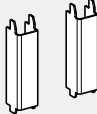
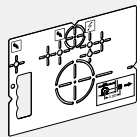
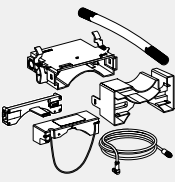
	Plaques de déclenchement de la série Sigma	Plaques de déclenchement de la série Omega	Jeu de supports de cuvettes de WC Geberit Duofix avec petite surface d'appui	Gabarit de perçement Geberit pour WC suspendu et Geberit AquaClean	Kit de boîtier Geberit Power & Connect et bloc d'alimentation pour bâti-support pour WC suspendu
			111.847.00.1	111.747.00.1	116.098.00.6
					
			→ p. 106	→ p. 106	→ p. 254
461.311.00.6 Bâti-support Geberit GIS pour WC suspendu, 114 cm, avec réservoir à encastrer Sigma 12 cm	✓		✓	✓	✓
461.301.00.6 Bâti-support Geberit GIS pour WC suspendu, 114 cm, avec réservoir à encastrer Sigma 12 cm et boîtier Power & Connect	✓		✓	✓	✓
461.141.00.2 Bâti-support Geberit GIS pour WC suspendu, 87 cm, avec réservoir à encastrer Omega 12 cm		✓	✓	✓	✓
461.206.00.2 Bâti-support Geberit GIS pour WC suspendu avec réservoir attenant, 95 cm			✓	✓	

✓ Compatible

**Nouveau**

**Bâti-support Geberit GIS pour WC suspendu, 114 cm, avec réservoir à encastrer Sigma 12 cm**

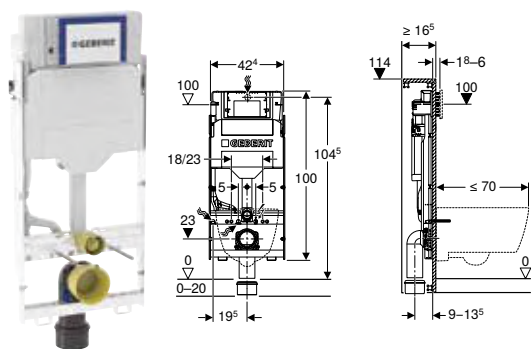

**Utilisation**

- Pour montage dans des systèmes porteurs Geberit GIS pour parois en applique, parois de séparation ou parois autoportantes
- Pour construction adaptée aux personnes à mobilité réduite
- Pour hauteur de chape de 0–20 cm
- Pour WC suspendus

**Caractéristiques techniques**

Pression dynamique	0,1–10 bar
Volume de chasse, réglage d'usine	6 l / 3 l
Grand volume de chasse, plage de réglage	4 l / 4,5 l / 6 l / 7,5 l
Petit volume de chasse, plage de réglage	2–4 l
Débit à 3 bars	0,16 l/s
Matériau	Acier

**Contenu de la livraison**

- Alimentation d'eau R 1/2", compatible avec MasterFix et MeplaFix, avec robinet équerre et volant intégrés
- Boîtier de réservation pour trappe de visite
- Kit de raccordement pour WC, ø 90 mm
- Coude de raccordement 90° en PE-HD, ø 90 mm
- Manchon de transition en PE-HD, ø 90 / 110 mm
- Matériel de fixation et de protection

**Caractéristiques**

- Série 2025
- Cadre galvanisé
- Cadre avec quatre fixations rapides
- Réglable en continu en hauteur dans la charpente Geberit GIS
- Cadre pour WC suspendus avec cotes de raccordement selon EN 33 et saillie jusqu'à 70 mm
- Coude de raccordement pour différentes positions en profondeur, à monter sans outils, plage de réglage 45 mm
- Réservoir à encastrer Geberit Sigma 12 cm, isolé contre la condensation
- Pour déclenchement frontal, adapté au rinçage simple touche, double touche et interrompable
- Post-rinçage immédiat possible avec réglage d'usine
- Travaux de montage et d'entretien sur les réservoirs à encastrer sans outils
- Alimentation à l'arrière ou par le haut au centre
- Boîtier de réservation ajustable, protège de l'humidité et de la saleté
- Avec fourreau pour conduite d'alimentation pour WC lavants Geberit AquaClean et pour câble de raccordement
- Fixation pour le raccordement électrique et le boîtier Power & Connect

N° de réf.	B [cm]	H [cm]	T [cm]	T1 [cm]
461.311.00.6	42,4	114	16,5	19,5

Disponibilité mai 2025

**Accessoires**

- Récapitulatif des accessoires – Bâti-supports Geberit GIS pour WC → p. 120



- Plaque de déclenchement à commander en supplément
- Remplacement pour n° de réf. 461.311.00.5



**Nouveau**

**Bâti-support Geberit GIS pour WC suspendu, 114 cm, avec réservoir à encastrer Sigma 12 cm et boîtier Power & Connect**

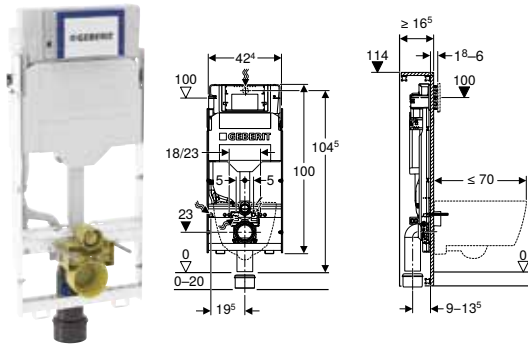

click & scan

**Utilisation**

- Pour montage dans des systèmes porteurs Geberit GIS pour parois en applique, parois de séparation ou parois autoportantes
- Pour construction adaptée aux personnes à mobilité réduite
- Pour hauteur de chape de 0-20 cm
- Pour WC suspendus
- Pour alimentation sur secteur non visible derrière la cuvette de WC

**Caractéristiques techniques**

Pression dynamique	0,1-10 bar
Volume de chasse, réglage d'usine	6 l / 3 l
Grand volume de chasse, plage de réglage	4 l / 4,5 l / 6 l / 7,5 l
Petit volume de chasse, plage de réglage	2-4 l
Débit à 3 bars	0,16 l/s
Matériau	Acier

**Contenu de la livraison**

- Alimentation d'eau R 1/2", compatible avec MasterFix et MeplaFix, avec robinet équerre et volant intégrés
- Boîtier de réservation pour trappe de visite
- Kit de raccordement pour WC, ø 90 mm
- Coude de raccordement 90° en PE-HD, ø 90 mm
- Manchon de transition en PE-HD, ø 90 / 110 mm
- Boîtier Power & Connect
- Fourreau longueur 0,32 m, pour raccordement Geberit AquaClean
- Protection de chantier pour boîtier Power & Connect
- Matériel de fixation et de protection

**Caractéristiques**

- Série 2025
- Cadre galvanisé
- Cadre avec quatre fixations rapides
- Réglable en continu en hauteur dans la charpente Geberit GIS
- Cadre pour WC suspendus avec cotes de raccordement selon EN 33 et saillie jusqu'à 70 cm
- Coude de raccordement pour différentes positions en profondeur, à monter sans outils, plage de réglage 45 mm
- Réservoir à encastrer Geberit Sigma 12 cm, isolé contre la condensation
- Pour déclenchement frontal, adapté au rinçage simple touche, double touche et interrompable
- Post-rinçage immédiat possible avec réglage d'usine
- Travaux de montage et d'entretien sur les réservoirs à encastrer sans outils
- Alimentation à l'arrière ou par le haut au centre
- Boîtier de réservation ajustable, protège de l'humidité et de la saleté
- Avec fourreau pour conduite d'alimentation pour WC lavants Geberit AquaClean et pour câble de raccordement
- Préparé pour l'installation d'un bloc d'alimentation 12 V derrière la cuvette de WC

N° de réf.	B [cm]	H [cm]	T [cm]	T1 [cm]
461.301.00.6	42,4	114	16,5	19,5

Disponibilité mai 2025

**À commander en supplément**

- Bloc d'alimentation Geberit pour boîtier Power & Connect → p. 254

**Accessoires**

- Récapitulatif des accessoires – Bâti-supports Geberit GIS pour WC → p. 120



- Plaque de déclenchement à commander en supplément
- Remplacement pour n° de réf. 461.301.00.5

Nouveau

## Bâti-support Geberit GIS pour WC suspendu, 87 cm, avec réservoir à encastrer Omega 12 cm

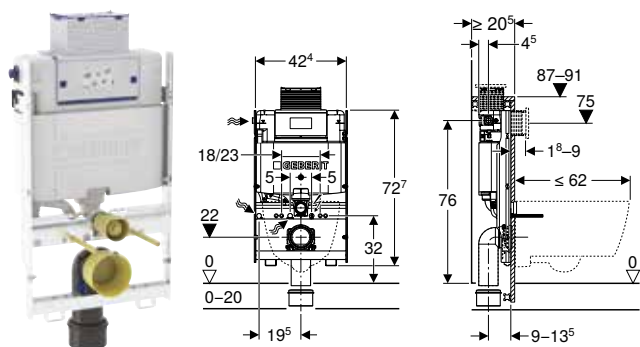

click & scan

### Utilisation

- Pour montage dans des systèmes porteurs Geberit GIS pour paroi en applique à hauteur partielle ou paroi autoportante
- Pour hauteur de chape de 0–20 cm
- Pour WC suspendus

### Caractéristiques techniques

Pression dynamique	0,1–10 bar
Volume de chasse, réglage d'usine	6 l / 3 l
Grand volume de chasse, plage de réglage	4 l / 4,5 l / 6 l / 7,5 l
Petit volume de chasse, plage de réglage	2–4 l
Débit à 3 bars	0,16 l/s
Matériau	Acier

### Contenu de la livraison

- Alimentation d'eau R 1/2", compatible avec MasterFix et MeplaFix, avec robinet équerre et volant intégrés
- Boîtier de réservation pour trappe de visite
- Kit de raccordement pour WC,  $\varnothing$  90 mm
- Coude de raccordement 90° en PE-HD,  $\varnothing$  90 mm
- Manchon de transition en PE-HD,  $\varnothing$  90 / 110 mm
- Matériel de fixation et de protection

### Caractéristiques

- Série 2025
- Cadre galvanisé
- Cadre avec quatre fixations rapides
- Réglable en continu en hauteur dans la charpente Geberit GIS
- Cadre pour WC suspendus avec cotes de raccordement selon EN 33 et saillie jusqu'à 62 cm
- Coude de raccordement pour différentes positions en profondeur, à monter sans outils, plage de réglage 45 mm
- Réservoir à encastrer Geberit Omega 12 cm, isolé contre la condensation
- Pour déclenchement frontal ou depuis dessus, adapté au rinçage double touche
- Post-rinçage immédiat possible avec réglage d'usine
- Travaux de montage et d'entretien sur les réservoirs à encastrer sans outils
- Alimentation latérale ou sur l'arrière, à gauche
- Boîtier de réservation ajustable, protège de l'humidité et de la saleté
- Avec fourreau pour conduite d'alimentation pour WC lavants Geberit AquaClean et pour câble de raccordement
- Fixation pour le raccordement électrique et le boîtier Power & Connect

N° de réf.	B [cm]	H [cm]	T [cm]
461.141.00.2	42,4	87	20,5

Disponibilité février 2025

### Accessoires

- Récapitulatif des accessoires – Bâti-supports Geberit GIS pour WC → p. 120



- Plaque de déclenchement à commander en supplément
- Remplacement pour n° de réf. 461.141.00.1

**Nouveau**

**Bâti-support Geberit GIS pour WC suspendu avec réservoir attenant, 95 cm**

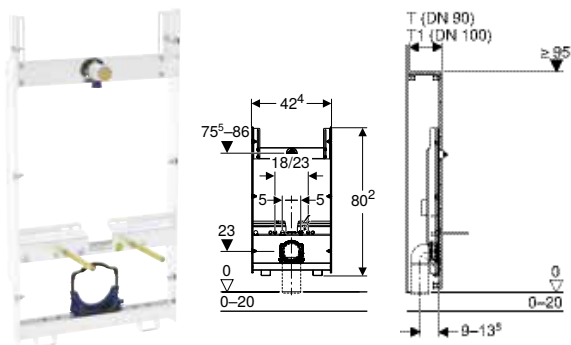

click & scan

**Utilisation**

- Pour montage dans des systèmes porteurs Geberit GIS pour parois en applique, parois de séparation ou parois autoportantes
- Pour construction adaptée aux personnes à mobilité réduite
- Pour hauteur de chape de 0-20 cm
- Pour WC suspendus
- Pour le montage de WC monobloc

**Caractéristiques**

- Série 2025
- Cadre galvanisé
- Cadre avec quatre fixations rapides
- Réglable en continu en hauteur dans la charpente Geberit GIS
- Cadre pour WC suspendus avec cotes de raccordement selon EN 33 et saillie jusqu'à 70 cm
- Coude de raccordement pour différentes positions en profondeur, à monter sans outils, plage de réglage 45 mm
- Plaque de raccordement de robinetterie réglable en hauteur

**Caractéristiques techniques**

Matériau	Acier
----------	-------

**Contenu de la livraison**

- Equerre de raccordement Rp 1/2" / R 1/2", compatible MF
- Anneau d'étanchéité
- Matériel de fixation et de protection

N° de réf.	B [cm]	H [cm]	T [cm]	T1 [cm]
461.206.00.2	42,4	80,2	16,5	18,5

Disponibilité avril 2025

**Accessoires**

- Récapitulatif des accessoires – Bâti-supports Geberit GIS pour WC → p. 120



- Remplacement pour n° de réf. 461.206.00.1

**Bâti-supports pour lavabos**

**Kit de lavabo Geberit GIS pour robinetterie sur gorge**

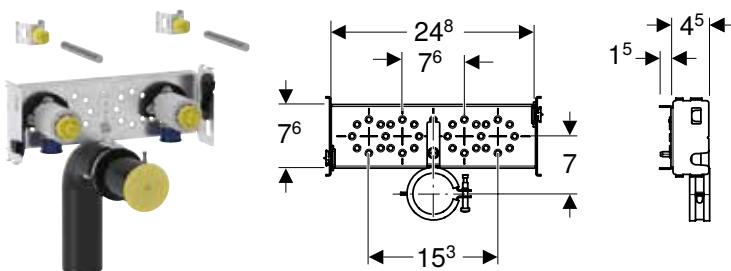

click & scan

**Utilisation**

- Pour montage dans des systèmes porteurs Geberit GIS pour parois en applique, parois de séparation ou parois autoportantes
- Pour le montage de lavabos
- Pour robinetteries sur gorge

**Contenu de la livraison**

- 2 équerres de raccordement R 1/2"
- 2 isolations phoniques
- 2 gaines isolantes
- 5 bouchons de protection et de marquage
- 2 anneaux d'étanchéité
- Coude de raccordement en PE-HD, ø 50 mm, rallongé
- Joint ø 44 / 32 mm
- 2 clips de fixation M10
- 2 tiges filetées M10
- Matériel de fixation

### Caractéristiques

- Traverse galvanisée
- Traverse avec deux fixations rapides
- Réglable en continu en hauteur dans la charpente Geberit GIS
- Entraxe de fixation du lavabo standard de 28 cm, ajustable avec la charpente Geberit GIS
- Fixation du coude de raccordement avec isolation phonique
- Alimentation compatible avec MasterFix et MeplaFix
- Equerre de raccordement à monter sans outil

N° de réf.	B [cm]	H [cm]	T [cm]
461.430.00.1	24,8	7,6	4,5

### Kit de lavabo Geberit GIS pour robinetterie sur gorge, avec siphon à encastrer

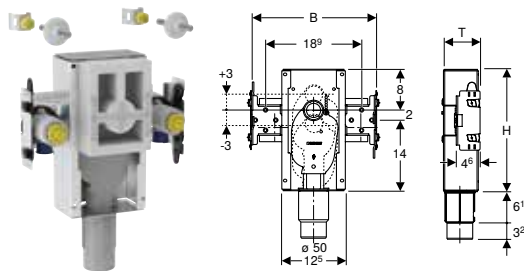

click & scan

### Contenu de la livraison

- 2 équerrés de raccordement Rp 1/2" / R 1/2", compatible MF
- 2 isolations phoniques
- 2 gaines isolantes
- 4 bouchons de protection et de marquage
- 2 anneaux d'étanchéité
- 2 clips de fixation M10
- 2 tiges filetées M10
- Boîtier de réservation
- Matériel de fixation

### Utilisation

- Pour montage dans des systèmes porteurs Geberit GIS pour parois en applique, parois de séparation ou parois autoportantes
- Pour construction adaptée aux personnes à mobilité réduite
- Pour le montage de lavabos
- Pour robinetteries sur gorge

### Caractéristiques

- Traverse galvanisée
- Traverse avec quatre fixations rapides
- Réglable en continu en hauteur dans la charpente Geberit GIS
- Entraxe de fixation du lavabo standard de 28 cm, ajustable avec la charpente Geberit GIS
- Boîtier à encastrer avec manchon de raccordement en PP,  $\varnothing$  50 mm
- Siphon à encastrer avec guide de circulation optimal et haute capacité d'autonettoyage
- Siphon à encastrer adaptable en hauteur sur  $\pm$  3 cm pour montage final

N° de réf.	B [cm]	H [cm]	T [cm]
461.435.00.1	24,8	23,9	7

### Accessoires

- Kit de finition Geberit pour lavabo avec siphon à encastrer → p. 100

## Bâti-supports pour bidets

### Bâti-support Geberit GIS pour bidet, universel

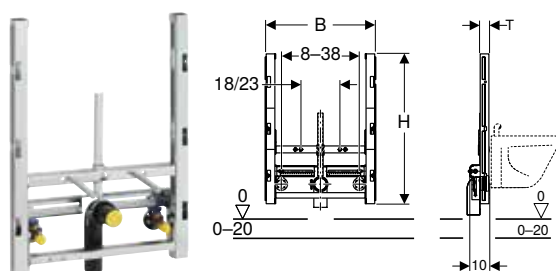

click & scan

#### Utilisation

- Pour montage dans des systèmes porteurs Geberit GIS pour parois en applique, parois de séparation ou parois autoportantes
- Pour bidets au sol avec robinetterie sur gorge
- Pour hauteur de chape de 0–20 cm

#### Caractéristiques

- Cadre galvanisé
- Cadre avec quatre fixations rapides
- Réglable en continu en hauteur dans la charpente Geberit GIS
- Entraxe de fixation du bidet suspendu 18 ou 23 cm
- Fixation du bidet adaptable en hauteur
- Fixation pour coude d'évacuation réglable en hauteur et avec isolation phonique
- Fixations de robinetteries réglables en hauteur et en largeur

#### Contenu de la livraison

- 2 équerres de raccordement Rp 1/2" / R 1/2", compatible MF
- 2 anneaux d'étanchéité
- 2 isolations phoniques
- 2 gaines isolantes
- 3 bouchons de protection et de marquage
- Coude de raccordement en PE-HD, ø 50 mm
- Joint ø 44 / 32 mm
- 2 tiges filetées M12
- Matériel de fixation

N° de réf.	B [cm]	H [cm]	T [cm]
461.530.00.1	50	69	4

## Bâti-supports pour urinoirs

### Récapitulatif des accessoires – Bâti-supports Geberit GIS pour urinoirs

Geberit International Sales, Version: décembre 2024

	Commandes d'urinoir à déclenchement électronique du rinçage, alimentation sur secteur	Commandes d'urinoir à déclenchement électronique du rinçage, alimentation par batterie	Commandes d'urinoir à déclenchement pneumatique du rinçage	Commande d'urinoir à déclenchement électronique du rinçage, alimentation sur secteur, non visible, universel	Commande d'urinoir Geberit à déclenchement électronique du rinçage, alimentation sur secteur, apparente, non visible	Commande d'urinoir Geberit à déclenchement électronique du rinçage, alimentation par pile, montage apparent, dissimulée	Barre d'alimentation Geberit pour urinoir avec effet d'eau
					116.076.00.1	116.077.00.1	242.042.00.1
					→ p. 286	→ p. 287	→ p. 103
461.621.00.1 Bâti-support Geberit GIS pour urinoir, 114 cm, universel	✓	✓	✓				✓
461.606.00.1 Bâti-support Geberit GIS pour urinoir, 114 cm, universel, pour effet d'eau	✓	✓	✓				✓
461.689.00.1 Bâti-support Geberit GIS pour urinoir, 114–132 cm, universel, pour commande d'urinoir dissimulée				✓			✓
461.686.00.1 Bâti-support Geberit GIS pour urinoir, 114 cm, universel, pour robinet de chasse apparent					✓	✓	

✓ Compatible

## Bâti-support Geberit GIS pour urinoir, 114–132 cm, universel, pour commande d'urinoir dissimulée

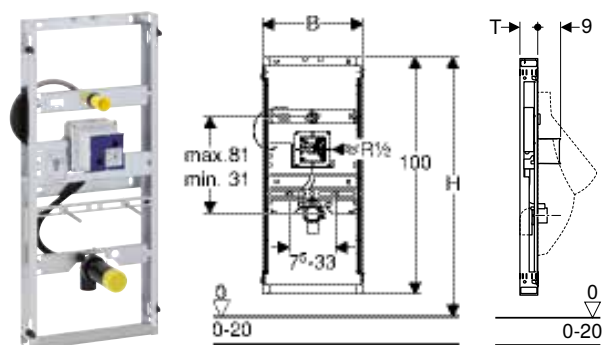

click & scan

### Utilisation

- Pour montage dans des systèmes porteurs Geberit GIS pour parois en applique, parois de séparation ou parois autoportantes
- Pour commandes d'urinoirs Geberit pour montage dissimulé, avec protection contre le vandalisme
- Pour hauteur de chape de 0–20 cm

### Caractéristiques techniques

Pression dynamique	1–8 bar
Pression d'essai max. eau	16 bar
Pression d'essai max. air / gaz inerte	3 bar
Débit à 1 bar sans limiteur de débit	0,3 l/s
Débit à 1 bar avec limiteur de débit	0,24 l/s

### Caractéristiques

- Cadre galvanisé
- Cadre avec quatre fixations rapides
- Réglable en continu en hauteur dans la charpente Geberit GIS
- Alimentation compatible avec MasterFix et MeplaFix
- Equerre de raccordement à monter sans outil
- Robinet d'arrêt avec étranglement, pré-monté
- Trappe de visite derrière l'urinoir
- Tuyau de chasse flexible avec guidage et clapet anti-retour montés
- Equipé d'un fourreau pour le raccordement du capteur sur le siphon de la commande d'urinoir
- Fixation d'arrivée  $\varnothing$  32 mm réglable en hauteur
- Fixation pour coude d'évacuation réglable en hauteur et avec isolation phonique
- Fixations d'urinoirs M8, réglables en hauteur et en largeur
- Traverses avec repérage central, réglable sans outils
- Peuvent être transformés avec des accessoires pour s'adapter à des urinoirs avec effet d'eau

### Contenu de la livraison

- Equerre de raccordement R 1/2"
- Boîtier de réservation avec couvercle
- Bouchon de protection
- Coude de raccordement en PE-HD,  $\varnothing$  50 / 63 mm
- Bouchon de protection
- 2 tiges filetées M8
- Matériel de fixation

N° de réf.	B [cm]	H [cm]	T [cm]
461.689.00.1	42	109–127	7,5

### Combinable avec

- Commande d'urinoir Geberit à déclenchement électronique du rinçage, alimentation sur secteur, montage encastré, non visible → p. 269

### Accessoires

- Récapitulatif des accessoires – Bâti-supports Geberit GIS pour urinoirs → p. 126



- La barre d'alimentation Geberit pour urinoir (n° de réf. 242.042.00.1) est nécessaire pour les urinoirs avec effet d'eau

## Bâti-support Geberit GIS pour urinoir, 114 cm, universel, pour robinet de chasse apparent

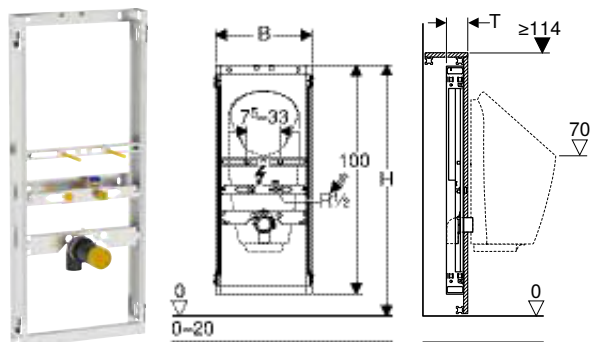

### Utilisation

- Pour montage dans des systèmes porteurs Geberit GIS pour parois en applique, parois de séparation ou parois autoportantes
- Pour le montage d'urinoirs avec commande intégrée
- Pour le montage d'urinoirs sans eau
- Pour urinoirs Preda
- Pour urinoirs Selva
- Pour urinoirs Tamina
- Pour urinoirs Narva
- Pour robinets de chasse apparents
- Pour commandes non visibles d'urinoir apparent
- Pour hauteur de chape de 0–20 cm

### Caractéristiques

- Cadre galvanisé
- Cadre avec quatre fixations rapides
- Réglable en continu en hauteur dans la charpente Geberit GIS
- Positions de raccordement réglées pour l'urinoir Preda
- Fixation pour arrivée d'eau Rp 1/2" réglable en hauteur et sur le côté (au centre et 5–10 cm à gauche ou à droite)
- Fixation pour coude d'évacuation réglable en hauteur et avec isolation phonique
- Fixations d'urinoirs M8, réglables en hauteur et en largeur
- Traverses avec repérage central, réglable sans outils
- Marquage des positions de raccordement pour les urinoirs Preda et Selva

### Contenu de la livraison

- Alimentation d'eau Rp 1/2" / R 1/2", compatible avec MasterFix et MeplaFix
- Bouchon de protection et de marquage
- Anneau d'étanchéité
- Coude de raccordement en PE-HD, ø 63 / 50 mm
- Bouchon de protection
- Joint ø 57 / 50 mm
- Siphon pour urinoir ø 50 mm, avec joint pour urinoir
- 2 tiges filetées M8
- Matériel de fixation

N° de réf.	B [cm]	H [cm]	T [cm]
461.686.00.1	42	109–127	10

### Combinable avec

- Commande d'urinoir Geberit à déclenchement électronique du rinçage, alimentation sur secteur, apparente, non visible → p. 286
- Commande d'urinoir Geberit à déclenchement électronique du rinçage, alimentation par pile, montage apparent, dissimulée → p. 287
- Robinet temporisé à bouton-poussoir Geberit pour urinoir, avec déclenchement électronique du rinçage, alimentation par pile, montage en apparent → p. 288
- Urinoir Geberit Preda à commande intégrée, alimentation sur secteur
- Urinoir Geberit Selva à commande intégrée, alimentation sur secteur
- Urinoir Geberit Preda à commande intégrée, alimentation par pile
- Urinoir Geberit Selva à commande intégrée, alimentation par pile
- Urinoir Geberit Preda à commande intégrée, alimentation par générateur
- Urinoir Geberit Selva à commande intégrée, alimentation par générateur
- Urinoir Geberit Preda pour commande intégrée
- Urinoir Geberit Selva pour commande intégrée
- Urinoir Geberit Tamina à commande intégrée, alimentation sur secteur
- Urinoir Geberit Tamina à commande intégrée, alimentation par pile
- Urinoir Geberit Tamina à commande intégrée, alimentation par générateur
- Urinoir Geberit Tamina pour commande intégrée
- Urinoir Geberit Narva, arrivée depuis l'arrière, sortie vers l'arrière ou le bas

## Bâti-support Geberit GIS pour urinoir, 114 cm, universel

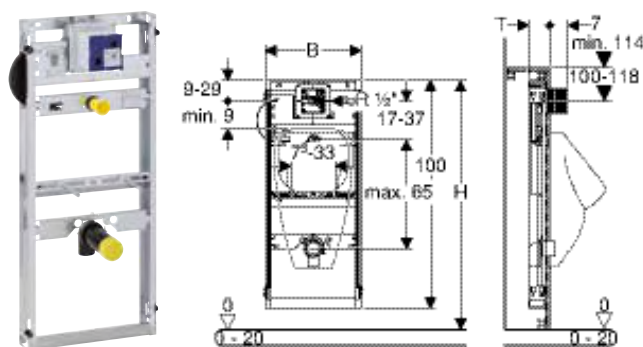

click & scan

### Utilisation

- Pour montage dans des systèmes porteurs Geberit GIS pour parois en applique, parois de séparation ou parois autoportantes
- Pour hauteur de chape de 0–20 cm

### Caractéristiques techniques

Pression dynamique	1–8 bar
Pression d'essai max. eau	16 bar
Pression d'essai max. air / gaz inerte	3 bar
Débit à 1 bar sans limiteur de débit	0,3 l/s
Débit à 1 bar avec limiteur de débit	0,24 l/s

### Caractéristiques

- Cadre galvanisé
- Cadre avec quatre fixations rapides
- Réglable en continu en hauteur dans la charpente Geberit GIS
- Alimentation compatible avec MasterFix et MeplaFix
- Equerre de raccordement à monter sans outil
- Robinet d'arrêt avec étranglement, pré-monté
- Tuyau de chasse à cintrer
- Tuyau de chasse avec guide afin d'éviter l'eau stagnante
- Fixation d'arrivée  $\varnothing$  32 mm réglable en hauteur
- Fixation pour coude d'évacuation réglable en hauteur et avec isolation phonique
- Fixations d'urinoirs M8, réglables en hauteur et en largeur
- Traverses avec repérage central, réglable sans outils
- Peuvent être transformés avec des accessoires pour s'adapter à des urinoirs avec effet d'eau

### Contenu de la livraison

- Equerre de raccordement R 1/2"
- Boîtier de réservation avec couvercle
- Tube de raccordement entre l'entrée  $\varnothing$  32 mm et urinoir, avec joint sur urinoir
- Bouchon de protection
- Coude de raccordement en PE-HD,  $\varnothing$  63 / 50 mm
- Bouchon de protection
- Joint  $\varnothing$  57 / 50 mm
- Siphon pour urinoir  $\varnothing$  50 mm, avec joint pour urinoir
- 2 tiges filetées M8
- Matériel de fixation

N° de réf.	B [cm]	H [cm]	T [cm]
461.621.00.1	42	109–127	10

### Combinable avec

- Commande d'urinoir Geberit à déclenchement électronique du rinçage, alimentation sur secteur, plaque de fermeture type 50, square → p. 268
- Commande d'urinoir Geberit à déclenchement électronique du rinçage, alimentation sur secteur, plaque de fermeture type 10, round → p. 264
- Commande d'urinoir Geberit à déclenchement électronique du rinçage, alimentation sur secteur, plaque de fermeture type 01, round → p. 262
- Commande d'urinoir Geberit à déclenchement électronique du rinçage, alimentation par piles, plaque de fermeture type 50, square → p. 276
- Commande d'urinoir Geberit à déclenchement électronique du rinçage, alimentation par piles, plaque de fermeture type 10, round → p. 272
- Commande d'urinoir Geberit à déclenchement électronique du rinçage, alimentation par piles, plaque de fermeture type 01, round → p. 270
- Commande d'urinoir Geberit à déclenchement électronique du rinçage, alimentation sur secteur, plaque de fermeture type 20 (ex type 30), square → p. 265
- Commande d'urinoir Geberit à déclenchement électronique du rinçage, alimentation par piles, plaque de fermeture type 20 (ex type 30), square → p. 273
- Commande d'urinoir Geberit à déclenchement électronique du rinçage, alimentation sur secteur, plaque de fermeture type 40, round → p. 266
- Commande d'urinoir Geberit à déclenchement électronique du rinçage, alimentation sur secteur, plaque de fermeture type 40, square → p. 267
- Commande d'urinoir Geberit à déclenchement électronique du rinçage, alimentation par piles, plaque de fermeture type 40, round → p. 274
- Commande d'urinoir Geberit à déclenchement électronique du rinçage, alimentation par piles, plaque de fermeture type 40, square → p. 275
- Commande d'urinoir Geberit à déclenchement électronique du rinçage, alimentation sur secteur, plaque de fermeture type 01, square → p. 263
- Commande d'urinoir Geberit à déclenchement électronique du rinçage, alimentation par piles, plaque de fermeture type 01, square → p. 271
- Commande d'urinoir Geberit à déclenchement pneumatique du rinçage, plaque de déclenchement type 50, square, spécifique au client → p. 284
- Commande d'urinoir Geberit à déclenchement pneumatique du rinçage, plaque de déclenchement type 10, round → p. 279
- Commande d'urinoir Geberit à déclenchement pneumatique du rinçage, plaque de déclenchement type 01, round → p. 277
- Commande d'urinoir Geberit à déclenchement pneumatique du rinçage, plaque de déclenchement type 50, square → p. 283
- Commande d'urinoir Geberit à déclenchement pneumatique du rinçage, plaque de déclenchement type 20 (ex type 30), square → p. 280
- Commande d'urinoir Geberit à déclenchement pneumatique du rinçage, plaque de déclenchement type 40, round → p. 281
- Commande d'urinoir Geberit à déclenchement pneumatique du rinçage, plaque de déclenchement type 40, square → p. 282
- Commande d'urinoir Geberit à déclenchement pneumatique du rinçage, plaque de déclenchement type 01, square → p. 278

### Accessoires

- Récapitulatif des accessoires – Bâti-supports Geberit GIS pour urinoirs → p. 126



- La barre d'alimentation Geberit pour urinoir (n° de réf. 242.042.00.1) est nécessaire pour les urinoirs avec effet d'eau



## Bâti-support Geberit GIS pour urinoir, 114 cm, universel, pour effet d'eau

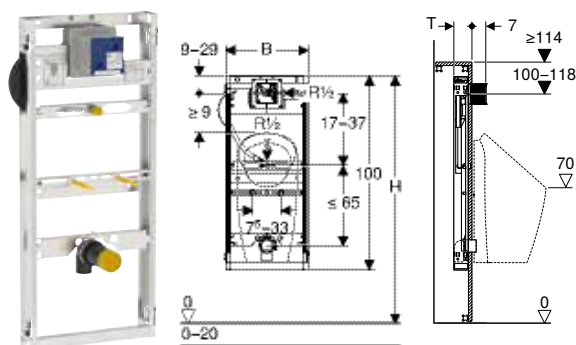

click & scan

### Utilisation

- Pour montage dans des systèmes porteurs Geberit GIS pour parois en applique, parois de séparation ou parois autoportantes
- Pour urinoirs Preda
- Pour urinoirs Selva
- Pour urinoirs Tamina
- Pour urinoirs Narva
- Pour hauteur de chape de 0–20 cm

### Caractéristiques techniques

Pression dynamique	1–8 bar
Pression d'essai max. eau	16 bar
Pression d'essai max. air / gaz inerte	3 bar
Débit à 1 bar sans limiteur de débit	0,3 l/s
Débit à 1 bar avec limiteur de débit	0,24 l/s

### Caractéristiques

- Cadre galvanisé
- Cadre avec quatre fixations rapides
- Réglable en continu en hauteur dans la charpente Geberit GIS
- Positions de raccordement réglées pour l'urinoir Preda
- Alimentation compatible avec MasterFix et MeplaFix
- Equerre de raccordement à monter sans outil
- Robinet d'arrêt avec étranglement, pré-monté
- Tuyau de chasse à cintrer
- Tuyau de chasse avec guide afin d'éviter l'eau stagnante
- Fixation pour coude d'évacuation réglable en hauteur et avec isolation phonique
- Fixations d'urinoirs M8, réglables en hauteur et en largeur
- Traverses avec repérage central, réglable sans outils
- Marquage des positions de raccordement pour les urinoirs Preda et Selva

### Contenu de la livraison

- Equerre de raccordement R 1/2"
- Boîtier de réservation avec couvercle
- Bouchon de protection
- Coude de raccordement en PE-HD, ø 63 / 50 mm
- Bouchon de protection
- Joint ø 57 / 50 mm
- Siphon pour urinoir ø 50 mm, avec joint pour urinoir
- 2 tiges filetées M8
- Matériel de fixation

N° de réf.	B [cm]	H [cm]	T [cm]
461.606.00.1	42	109–127	10

### Combinable avec

- Urinoir Geberit Narva, arrivée depuis l'arrière, sortie vers l'arrière ou le bas
- Urinoir Geberit Preda pour commande encastrée
- Urinoir Geberit Selva pour commande encastrée
- Urinoir Geberit Tamina pour commande encastrée
- Commande d'urinoir Geberit à déclenchement électronique du rinçage, alimentation sur secteur, plaque de fermeture type 50, square → p. 268
- Commande d'urinoir Geberit à déclenchement électronique du rinçage, alimentation sur secteur, plaque de fermeture type 10, round → p. 264
- Commande d'urinoir Geberit à déclenchement électronique du rinçage, alimentation sur secteur, plaque de fermeture type 01, round → p. 262
- Commande d'urinoir Geberit à déclenchement électronique du rinçage, alimentation par piles, plaque de fermeture type 50, square → p. 276
- Commande d'urinoir Geberit à déclenchement électronique du rinçage, alimentation par piles, plaque de fermeture type 10, round → p. 272
- Commande d'urinoir Geberit à déclenchement électronique du rinçage, alimentation par piles, plaque de fermeture type 01, round → p. 270
- Commande d'urinoir Geberit à déclenchement électronique du rinçage, alimentation sur secteur, plaque de fermeture type 20 (ex type 30), square → p. 265
- Commande d'urinoir Geberit à déclenchement électronique du rinçage, alimentation par piles, plaque de fermeture type 20 (ex type 30), square → p. 273
- Commande d'urinoir Geberit à déclenchement électronique du rinçage, alimentation sur secteur, plaque de fermeture type 40, round → p. 266
- Commande d'urinoir Geberit à déclenchement électronique du rinçage, alimentation sur secteur, plaque de fermeture type 40, square → p. 267
- Commande d'urinoir Geberit à déclenchement électronique du rinçage, alimentation par piles, plaque de fermeture type 40, round → p. 274
- Commande d'urinoir Geberit à déclenchement électronique du rinçage, alimentation par piles, plaque de fermeture type 40, square → p. 275
- Commande d'urinoir Geberit à déclenchement électronique du rinçage, alimentation sur secteur, plaque de fermeture type 01, square → p. 263
- Commande d'urinoir Geberit à déclenchement électronique du rinçage, alimentation par piles, plaque de fermeture type 01, square → p. 271
- Commande d'urinoir Geberit à déclenchement pneumatique du rinçage, plaque de déclenchement type 50, square, spécifique au client → p. 284
- Commande d'urinoir Geberit à déclenchement pneumatique du rinçage, plaque de déclenchement type 10, round → p. 279
- Commande d'urinoir Geberit à déclenchement pneumatique du rinçage, plaque de déclenchement type 01, round → p. 277
- Commande d'urinoir Geberit à déclenchement pneumatique du rinçage, plaque de déclenchement type 50, square → p. 283
- Commande d'urinoir Geberit à déclenchement pneumatique du rinçage, plaque de déclenchement type 20 (ex type 30), square → p. 280
- Commande d'urinoir Geberit à déclenchement pneumatique du rinçage, plaque de déclenchement type 40, round → p. 281
- Commande d'urinoir Geberit à déclenchement pneumatique du rinçage, plaque de déclenchement type 40, square → p. 282
- Commande d'urinoir Geberit à déclenchement pneumatique du rinçage, plaque de déclenchement type 01, square → p. 278

### Accessoires

- Récapitulatif des accessoires – Bâti-supports Geberit GIS pour urinoirs → p. 126

## Bâti-supports pour douches avec évacuation murale

### Bâti-support Geberit GIS pour douche, avec évacuation murale, pour hauteur de chape au niveau de l'arrivée d'eau 90–200 mm

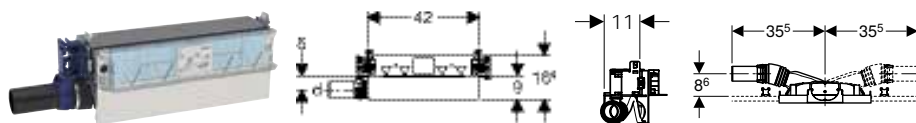
[click & scan](#)

#### Utilisation

- Pour montage dans des systèmes porteurs Geberit GIS pour parois en applique, parois de séparation ou parois autoportantes
- Pour l'évacuation des douches de plain pied
- Pour les étanchéités combinées
- Pour des hauteurs de chape  $\geq 90$  mm à l'entrée

#### Caractéristiques techniques

Garde d'eau (mm)	50 mm
------------------	-------

#### Contenu de la livraison

- Manchon de raccordement en PE-HD,  $\varnothing$  50 mm
- Couvercle de protection avec tôle d'alimentation intégrée
- Matériel de fixation

#### Caractéristiques

- Qualité contrôlée selon EN 1253-3
- Réglable en continu en hauteur dans la charpente Geberit GIS
- Hauteur de l'entrée du siphon réglable
- Epaisseur d'habillage 10–40 mm
- Convient pour des épaisseurs de carrelage sur sol de 2–26 mm
- Niveau d'étanchéité réglable pour un point d'injection sans tension
- Convient pour des épaisseurs de carrelage sur mur de 2–35 mm
- Raccordement à l'évacuation des eaux usées sur le côté
- Natte d'étanchéité prémontée
- Natte d'étanchéité, 10 cm sur tout le pourtour, pour raccorder aux systèmes d'étanchement

N° de réf.	DN	d, $\varnothing$	Débit d'évacuation [l/s]	B [cm]	H [cm]	T [cm]
461.734.00.1	50	50	0,8	42	16,4	11

#### À commander en supplément

- Kit de finition

#### Accessoires

- Kit de finition Geberit pour évacuation murale, recouvrement en acier inoxydable brossé → p. 427
- Kit de finition Geberit pour évacuation murale, recouvrement en acier inoxydable, à visser → p. 427
- Kit de finition Geberit pour évacuation murale, recouvrement en matière synthétique → p. 427
- Kit de finition Geberit pour évacuation murale, à carreler, sans cadre → p. 428
- Kit de finition Geberit pour évacuation murale, à carreler, en plusieurs éléments → p. 428
- Profilé collecteur Geberit pour évacuation murale pour douche → p. 428



- Les carreaux de sol en pierre naturelle risquent de se décolorer dans la zone de la douche.

## Bâti-support Geberit GIS pour douche, avec évacuation murale, pour hauteur de chape au niveau de l'arrivée d'eau 65–90 mm

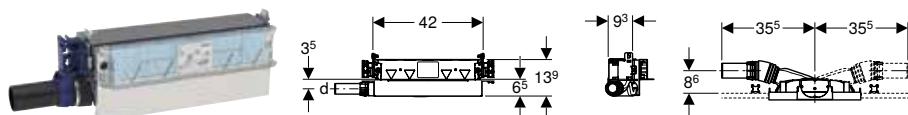

click & scan

### Utilisation

- Pour montage dans des systèmes porteurs Geberit GIS pour parois en applique, parois de séparation ou parois autoportantes
- Pour l'évacuation des douches de plain pied
- Pour les étanchéités combinées
- Pour des hauteurs de chape  $\geq 65$  mm à l'entrée

### Caractéristiques techniques

Garde d'eau (mm)	30 mm
------------------	-------

### Contenu de la livraison

- Manchon de raccordement en PE-HD,  $\varnothing$  40 mm
- Couvercle de protection avec tôle d'alimentation intégrée
- Matériel de fixation

### Caractéristiques

- Réglable en continu en hauteur dans la charpente Geberit GIS
- Hauteur de l'entrée du siphon réglable
- Epaisseur d'habillage 10–40 mm
- Convient pour des épaisseurs de carrelage sur sol de 2–26 mm
- Convient pour des épaisseurs de carrelage sur mur de 2–35 mm
- Niveau d'étanchéité réglable pour un point d'injection sans tension
- Raccordement à l'évacuation des eaux usées sur le côté
- Natte d'étanchéité prémontée
- Natte d'étanchéité, 10 cm sur tout le pourtour, pour raccorder aux systèmes d'étanchement

N° de réf.	DN	d, $\varnothing$	Débit d'évacuation [l/s]	B [cm]	H [cm]	T [cm]
461.736.00.1	40	40	0,4	42	13,9	9,3

### À commander en supplément

- Kit de finition

### Accessoires

- Kit de finition Geberit pour évacuation murale, recouvrement en matière synthétique → p. 427
- Kit de finition Geberit pour évacuation murale, recouvrement en acier inoxydable brossé → p. 427
- Kit de finition Geberit pour évacuation murale, recouvrement en acier inoxydable, à visser → p. 427
- Kit de finition Geberit pour évacuation murale, à carreler, sans cadre → p. 428
- Kit de finition Geberit pour évacuation murale, à carreler, en plusieurs éléments → p. 428
- Profilé collecteur Geberit pour évacuation murale pour douche → p. 428



- Sur la base de contrôles internes et externes couronnés de succès, Geberit confirme que la limitation des champs d'application selon la norme DIN EN 1253-6 ne doit pas être prise en compte
- Les carreaux de sol en pierre naturelle risquent de se décolorer dans la zone de la douche.

## Bâti-supports pour robinetteries et appareils

### Traverse Geberit GIS pour robinetterie murale apparente, 153 mm, pour deux alimentations

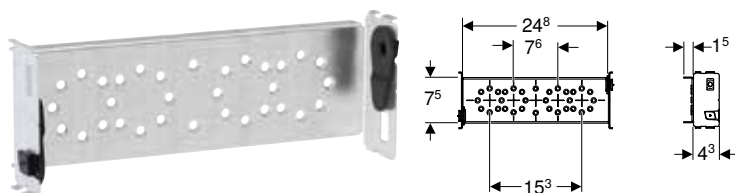

click & scan

### Utilisation

- Pour montage dans des systèmes porteurs Geberit GIS pour parois en applique, parois de séparation ou parois autoportantes
- Pour le raccordement de robinetteries à encastrer avec gabarit de 15,3 cm
- Pour le raccordement de robinetteries à encastrer avec gabarit de 7,6 cm

### Contenu de la livraison

- 2 bouchons de protection et de marquage
- 2 anneaux d'étanchéité
- 2 isolations phoniques
- Matériel de fixation

### Caractéristiques

- Réglable en continu en hauteur dans la charpente Geberit GIS
- Traverse galvanisée
- Traverse avec deux fixations rapides

N° de réf.	B [cm]	H [cm]	T [cm]
461.038.00.1	24,8	7,5	4,3

### Accessoires

- Applique 90° Geberit avec filetage mâle MF 1/2"

## Traverse Geberit GIS pour robinetterie murale apparente, avec une arrivée d'eau

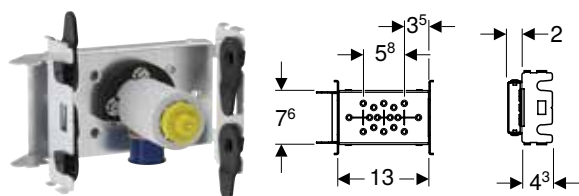

click & scan

### Utilisation

- Pour montage dans des systèmes porteurs Geberit GIS pour parois en applique, parois de séparation ou parois autoportantes
- Pour le raccordement de robinetteries apparentes
- Pour le raccordement de blocs de robinetterie

### Caractéristiques

- Réglable en continu en hauteur dans la charpente Geberit GIS
- Traverse galvanisée
- Traverse avec quatre fixations rapides
- Possibilité de montage vertical et horizontal
- Deux coudes de raccordement peuvent être montés

### Contenu de la livraison

- Equerre de raccordement Rp 1/2" / R 1/2", compatible MF
- Natte isolante antibruit
- Fourreau isolant
- Bouchon de protection et de marquage
- Anneau d'étanchéité
- Matériel de fixation

N° de réf.	B [cm]	H [cm]	T [cm]
461.742.00.1	13	7,6	4,3

## Plaque de montage Geberit GIS pour robinets d'arrêt à encastrer, 270 mm

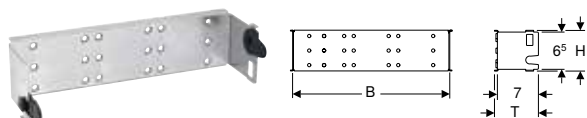

click & scan

### Utilisation

- Pour montage dans des systèmes porteurs Geberit GIS pour parois en applique, parois de séparation ou parois autoportantes
- Pour la fixation de robinets à boisseau sphérique encastré Geberit avec fixation
- Pour fixer les robinets d'arrêt encastrés JRG LegioStop®

### Caractéristiques

- Réglable en continu en hauteur dans la charpente Geberit GIS
- Traverse galvanisée
- Traverse avec deux fixations rapides

N° de réf.	B [cm]	H [cm]	T [cm]
461.149.00.1	27	7	7,5

### Accessoires

- Robinet à boisseau sphérique à encastrer Geberit Mepla avec fixation → p. 108
- Robinet à boisseau sphérique à encastrer Geberit avec fixation → p. 108

## Plaque de montage Geberit GIS pour boîtier d'encastrement

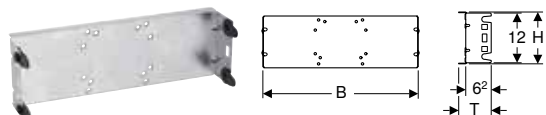

click & scan

### Utilisation

- Pour montage dans des systèmes porteurs Geberit GIS pour parois en applique, parois de séparation ou parois autoportantes
- Pour le montage de corps de base à encastrer Hansabluebox
- Pour le montage de corps de base à encastrer Hansavarox avec vanne d'arrêt et iBox

### Caractéristiques

- Réglable en continu en hauteur dans la charpente Geberit GIS
- Traverse galvanisée
- Traverse avec quatre fixations rapides

N° de réf.	B [cm]	H [cm]	T [cm]
461.178.00.2 F	37	12,5	7,9

F : Fin de série

## Plaque de montage universelle Geberit GIS, 15,5 x 42 cm, montage encastré

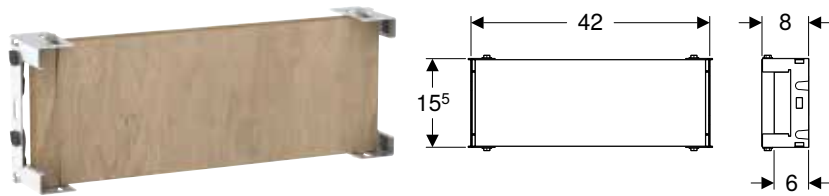

click & scan

### Utilisation

- Pour montage dans des systèmes porteurs Geberit GIS pour parois en applique, parois de séparation ou parois autoportantes
- Pour robinetteries à encastrer
- Pour utilisation en combinaison avec des armoires de toilette

### Caractéristiques

- Réglable en continu en hauteur dans la charpente Geberit GIS
- Plaque de montage réglable en hauteur et en profondeur
- Plaque de montage en bois de placage, collage résistant à l'eau
- Classe de matériaux de construction B2 selon DIN 4102-1 ou classe D-s2, d0 selon EN 13501-3
- Emission de formaldéhyde, classe A selon EN 1084, ou classe E 1 selon EN 13936
- Traverse galvanisée
- Traverse avec quatre fixations rapides

N° de réf.	B [cm]	H [cm]	T [cm]
461.197.00.1	42	15,5	8

## Barrette de montage Geberit GIS, 24 x 42 cm, montage encastré

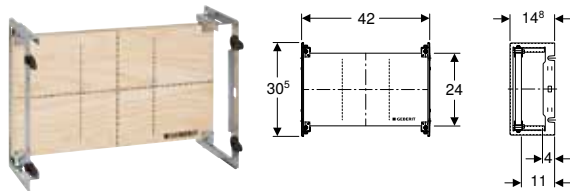

click & scan

### Utilisation

- Pour montage dans des systèmes porteurs Geberit GIS pour parois en applique, parois de séparation ou parois autoportantes
- Pour le montage de robinetteries et ventilateurs à encastrer, de rinçages forcés hygiéniques et autres appareils intégrés

### Caractéristiques

- Réglable en continu en hauteur dans la charpente Geberit GIS
- Plaque de montage réglable en hauteur, largeur et profondeur
- Plaque de montage en bois de placage, collage résistant à l'eau
- Classe de matériaux de construction B2 selon DIN 4102-1 ou classe D-s2, d0 selon EN 13501-3
- Emission de formaldéhyde, classe A selon EN 1084, ou classe E 1 selon EN 13936
- Possibilité de découper la plaque de montage
- Traverse galvanisée
- Traverse avec quatre fixations rapides

N° de réf.	B [cm]	H [cm]	T [cm]
461.173.00.1	42	30,5	14,8

## Bâti-supports pour machines à laver et lave-vaisselle

### Traverse Geberit GIS pour machine à laver et lave-vaisselle

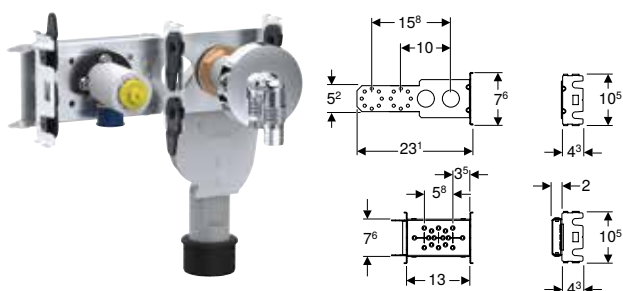

click & scan

#### Utilisation

- Pour montage dans des systèmes porteurs Geberit GIS pour parois en applique, parois de séparation ou parois autoportantes
- Pour sèche-linge, machine à laver ou lave-vaisselle

#### Caractéristiques

- Réglable en continu en hauteur dans la charpente Geberit GIS
- Traverse galvanisée
- Traverse avec deux fixations rapides
- Possibilité de montage vertical et horizontal
- Possibilité de séparation ou de raccordement conjoint de l'arrivée d'eau et du siphon à encastrer

#### Contenu de la livraison

- Siphon à encastrer
- Manchette en EPDM,  $\varnothing$  40 / 50 mm
- Embout cannelé équerre,  $\varnothing$  19 / 23 mm, chromé
- Rosace murale chromée
- Equerre de raccordement Rp 1/2" / R 1/2", compatible MF
- Natte isolante antibruit
- Fourreau isolant
- Anneau d'étanchéité
- Bouchon de protection et de marquage
- Matériel de fixation

N° de réf.	B [cm]	H [cm]	T [cm]
461.445.00.1	23,1	7,6	4,3

## Bâti-supports pour charges de console

### Plaque de montage Geberit GIS universelle, 31 x 58 cm

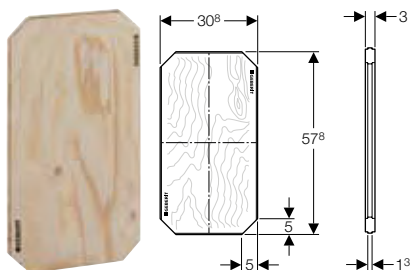

click & scan

#### Utilisation

- Pour montage dans des systèmes porteurs Geberit GIS pour parois en applique, parois de séparation ou parois autoportantes
- Pour construction adaptée aux personnes à mobilité réduite
- Pour fixer des barres de relevage
- Pour fixer des séparations d'urinoirs, de douches et d'armoires murales

#### Caractéristiques

- Plaque de montage en bois de placage, collage résistant à l'eau
- Classe de matériaux de construction B2 selon DIN 4102-1 ou classe D-s2, d0 selon EN 13501-3
- Emission de formaldéhyde, classe A selon EN 1084, ou classe E 1 selon EN 13936
- Divisible en deux plaques de montage plus petites
- Possibilité de montage vertical et horizontal
- Fraisage périphérique correspondant au profilé Geberit GIS

N° de réf.	B [cm]	H [cm]	T [cm]
461.035.00.1	30,8	57,8	3

## Accessoires

### Adaptateur de rééquipement Geberit pour arrivée d'eau Rp 1/2", urinoir

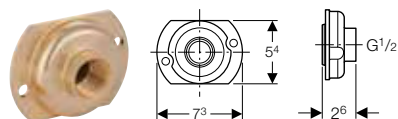

click & scan

#### Utilisation

- Pour la transformation de bâti-supports montés Geberit Duofix pour urinoir, avec commande d'urinoir avec plaque de fermeture 13 x 13 cm, avec arrivée d'eau  $\varnothing$  32 mm, en arrivée d'eau Rp 1/2"
- Ne convient pas pour les bâti-supports Geberit Duofix pour urinoir, avec commande d'urinoir Basic, avec plaque de fermeture 16 x 16 cm

#### N° de réf.

242.309.00.1

### Kit d'isolation phonique Geberit pour WC suspendu

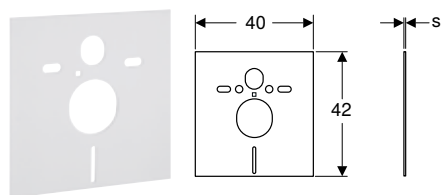

click & scan

#### Utilisation

- Pour l'isolation des bruits solidiens provenant des WC et des bidets
- Pour WC et bidets avec distance de fixation de 18 ou 23 cm

#### Contenu de la livraison

- 2 rondelles
- 2 douilles d'isolation phoniques
- Matelas isolant antibruit

#### N° de réf.

156.050.00.1

s  
[mm]

6

### Kit d'isolation phonique Geberit pour lavabo

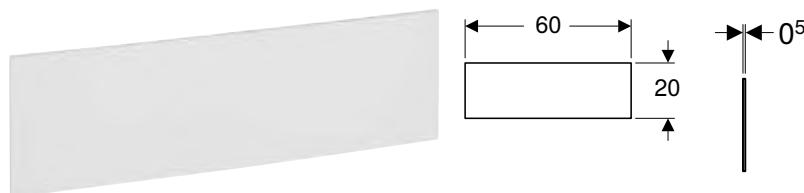

click & scan

#### Utilisation

- Pour l'isolation des bruits solidiens provenant des lavabos

#### Contenu de la livraison

- 2 douilles d'isolation phoniques
- Matelas isolant antibruit

#### N° de réf.

156.051.00.1

### Kit d'isolation phonique Geberit pour lavabo, grand

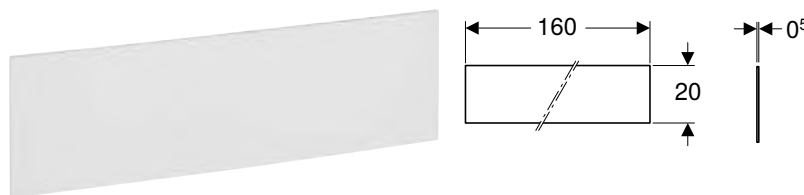

click & scan

#### Utilisation

- Pour l'isolation des bruits solidiens provenant des lavabos

#### Contenu de la livraison

- 4 douilles d'isolation phoniques
- Matelas isolant antibruit

#### N° de réf.

156.054.00.1

## Kit de finition Geberit pour lavabo avec siphon à encastrer

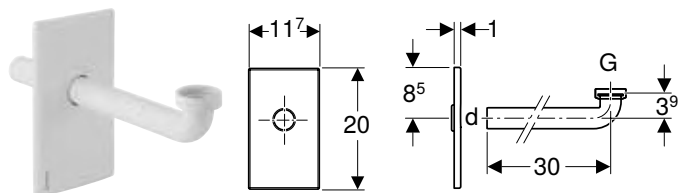

click & scan

### Utilisation

- Pour bâti-supports Geberit pour lavabos avec siphon à encastrer
- Ne convient pas pour les réservoirs à encastrer Geberit

### Caractéristiques

- Plaque de fermeture adaptable en hauteur sur  $\pm 3$  cm pour montage final
- Plaque de fermeture pivotante
- Fixation sans vis

### Contenu de la livraison

- Plaque de fermeture
- Joint d'étanchéité plat
- Coude de raccordement  $\varnothing 32$  mm
- Joint  $\varnothing 40 / 32$  mm

N° de réf.	Couleur / surface	d, $\varnothing$ [mm]	G ["]	Matériau
115.416.11.1	Blanc alpin	32	1 1/4	Matière synthétique
115.416.21.1	Chromé brillant	32	1 1/4	Matière synthétique

## Traverse Geberit GIS pour robinetterie sur gorge électronique avec module fonctionnel à encastrer

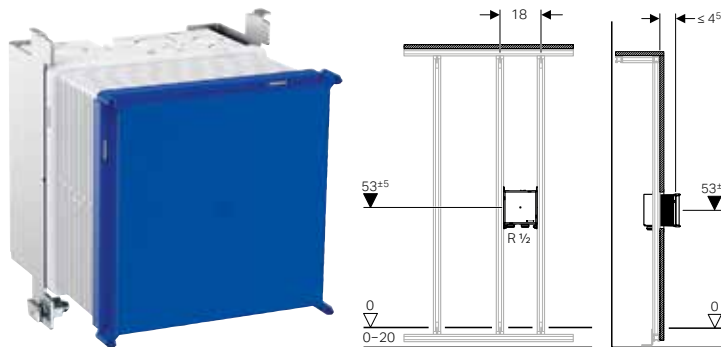

click & scan

### Utilisation

- Pour robinetteries de lavabo Piave et Brenta, montage sur gorge, pour module fonctionnel à encastrer

### Contenu de la livraison

- Boîtier de réservation avec couvercle, pour boîtier à encastrer

### Caractéristiques

- Alimentation compatible avec MasterFix et MeplaFix
- Alimentation sur le boîtier à encastrer, par le bas
- Boîtier à encastrer pour robinetterie de lavabo Geberit, montage apparent, pour module fonctionnel à encastrer, prémonté
- Unité d'arrêt intégrée dans le boîtier à encastrer

N° de réf.	B [cm]	H [cm]	T [cm]
461.145.00.1	14,7	18	7

### Combinable avec

- Robinetterie de lavabo Geberit Piave montage sur gorge, alimentation sur secteur, pour module fonctionnel à encastrer → p. 328
- Robinetterie de lavabo Geberit Brenta montage sur gorge, alimentation sur secteur, pour module fonctionnel à encastrer → p. 332
- Robinetterie de lavabo Geberit Piave montage sur gorge, alimentation par pile, pour module fonctionnel à encastrer → p. 338
- Robinetterie de lavabo Geberit Brenta montage sur gorge, alimentation par pile, pour module fonctionnel à encastrer → p. 342
- Robinetterie de lavabo Geberit Piave montage sur gorge, alimentation par générateur, pour module fonctionnel à encastrer → p. 347
- Robinetterie de lavabo Geberit Brenta montage sur gorge, alimentation par générateur, pour module fonctionnel à encastrer → p. 349

### Accessoires

- Plaque de fermeture Geberit pour module fonctionnel à encastrer → p. 366
- Plaque de fermeture Geberit à fleur du mur, pour module fonctionnel à encastrer → p. 366



## Traverse Geberit GIS pour robinetterie murale électronique avec module fonctionnel à encastrer

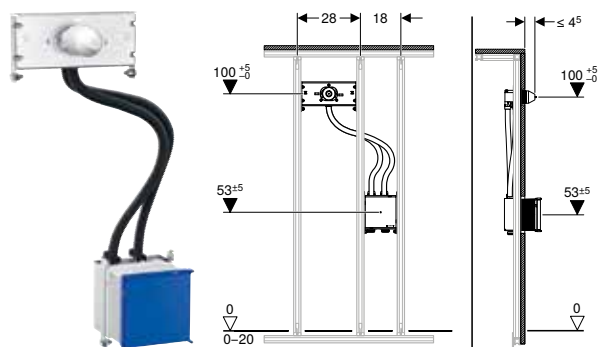

click & scan

### Utilisation

- Pour robinetteries de lavabo Piave et Brenta, montage mural, pour module fonctionnel à encastrer

### Contenu de la livraison

- Boîtier de réservation avec couvercle, pour boîtier à encastrer
- Boîtier de réservation pour fixation de robinetterie murale

### Caractéristiques

- Fixation pour robinetterie murale prémontée
- Alimentation compatible avec MasterFix et MeplaFix
- Alimentation sur le boîtier à encastrer, par le bas
- Boîtier à encastrer pour robinetterie de lavabo Geberit, montage mural, pour module fonctionnel à encastrer, prémonté
- Tubes de raccordement prémontés entre le boîtier à encastrer et la fixation pour la robinetterie murale
- Unité d'arrêt intégrée dans le boîtier à encastrer

### N° de réf.

461.146.00.1

### Combinable avec

- Robinetterie de lavabo Geberit Piave montage mural, alimentation sur secteur, pour module fonctionnel à encastrer → p. 352
- Robinetterie de lavabo Geberit Brenta montage mural, alimentation sur secteur, pour module fonctionnel à encastrer → p. 354
- Robinetterie de lavabo Geberit Piave montage mural, alimentation par pile, pour module fonctionnel à encastrer → p. 356
- Robinetterie de lavabo Geberit Brenta montage mural, alimentation par pile, pour module fonctionnel à encastrer → p. 358
- Robinetterie de lavabo Geberit Piave montage mural, alimentation par générateur, pour module fonctionnel à encastrer → p. 360
- Robinetterie de lavabo Geberit Brenta montage mural, alimentation par générateur, pour module fonctionnel à encastrer → p. 362

### Accessoires

- Plaque de fermeture Geberit pour module fonctionnel à encastrer → p. 366
- Plaque de fermeture Geberit à fleur du mur, pour module fonctionnel à encastrer → p. 366

## Boîtier de montage brut pour armoire de toilette Geberit ONE, hauteur 90 cm

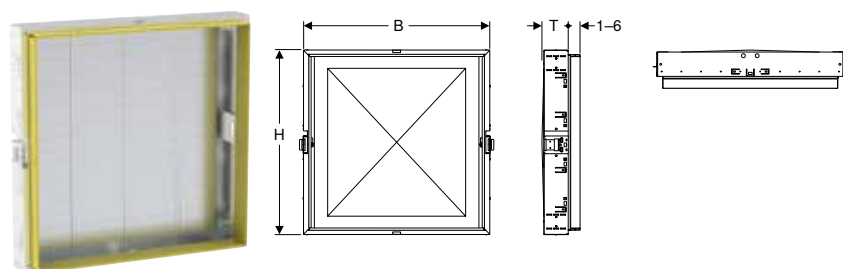

click & scan

### Utilisation

- Pour la construction en cloison sèche
- Pour montage sur parois en applique à hauteur du local
- Pour montage sur parois d'installation à hauteur du local
- Pour montage sur parois Geberit Duofix à hauteur de local
- Pour montage dans des systèmes porteurs Geberit GIS à hauteur du local pour parois en applique ou parois de séparation
- Pour armoires de toilette Geberit ONE hauteur 90 cm

### Contenu de la livraison

- 2 équerres de fixation pour montant ou profilé Geberit GIS
- Boîtier de réservation
- Matériel de fixation

### Caractéristiques

- Avec crochets de fixation pour armoire de toilette, réglable
- Avec fixation pour raccordement électrique
- Avec butées de revêtement en tôle, galvanisées

N° de réf.	Largeur nominale [cm]	B [cm]	H [cm]	T [cm]
111.941.00.1	60	64,5	93,5	14,5
111.942.00.1	75	79,5	93,5	14,5
111.943.00.1	90	94,5	93,5	14,5
111.944.00.1	105	109,5	93,5	14,5
111.945.00.1	120	124,5	93,5	14,5

### Accessoires

- Traverse de fixation de bâti-support Geberit Duofix, distance entre les montants à partir de 60 cm → p. 102

## Accessoires

### Pour parois

#### Kit de montage Geberit GIS pour paroi autoportant

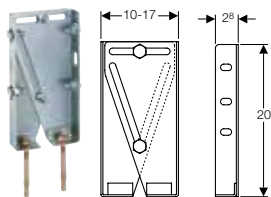

click & scan

##### Utilisation

- Pour renforcer les systèmes porteurs autoportants Geberit GIS

##### Caractéristiques

- Galvanisé

##### Contenu de la livraison

- 2 équerres de console prémontées, galvanisées
- 2 ancrages pour charge lourde
- 4 connecteurs à verrouillage pivotant
- 2 vis M8
- 6 écrous M8

##### N° de réf.

461.660.00.1

#### Pied Geberit GIS pour paroi autoportante

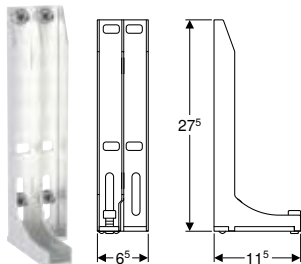

click & scan

##### Utilisation

- Pour confectionner des systèmes porteurs Geberit GIS
- Pour panneaux de séparation Geberit GIS à hauteur partielle ou à hauteur du local
- Pour renforcer les systèmes porteurs autoportants Geberit GIS

##### Caractéristiques

- Galvanisé
- Avec vis de réglage

##### Contenu de la livraison

- Pied de support
- 3 connecteurs à verrouillage pivotant
- 3 écrous M8
- Ancrage pour charge lourde

##### N° de réf.

461.190.00.1

## Équerre GIS Geberit réglable, pour pente de toit

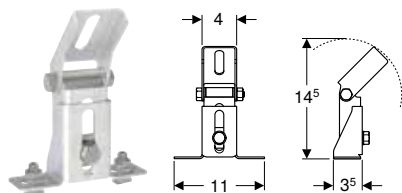

click & scan

### Utilisation

- Pour confectionner des systèmes porteurs Geberit GIS
- Pour fixer des systèmes porteurs Geberit GIS sur des pentes de toit

### Caractéristiques

- Galvanisé
- Coude réglable progressivement jusqu'à 90°
- Équerre avec profilé Geberit GIS rallongeable
- Trous longitudinaux

### Contenu de la livraison

- Équerre de pente de toit avec logement pour équerre, prémontée
- 2 connecteurs à verrouillage pivotant
- 2 écrous M8
- Matériel de fixation

### N° de réf.

461.191.00.1

## Clip de fixation Geberit GIS

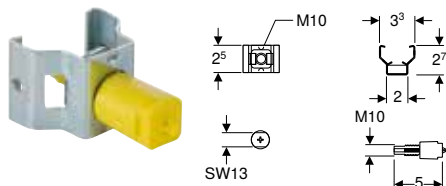

click & scan

### Utilisation

- Pour fixer des tiges filetées sur les profilés Geberit GIS
- Pour fixer des pièces d'installation et des appareils sanitaires sur les profilés Geberit GIS

### Caractéristiques

- Galvanisé
- Filetage M10

### Contenu de la livraison

- Bouchon de protection et de marquage
- Vis de fixation

### N° de réf.

N° de réf.	B
	[cm]
461.004.00.1	3,3

## Connecteur à verrouillage pivotant Geberit GIS

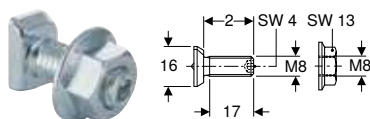

click & scan

### Utilisation

- Pour fixer des bâti-supports Geberit GIS sur la charpente
- Pour confectionner des fixations supplémentaires sur les profilés Geberit GIS

### Caractéristiques

- Galvanisé
- Filetage M8

### N° de réf.

461.006.00.1

## Cheville pour cloison creuse Geberit en métal



click & scan

### Utilisation

- Pour fixer des équerres de montage Geberit GIS sur des plaques d'habillage d'épaisseur d'habillage de 18–25 mm
- Pour fixer des rails pour système Geberit Duofix sur des plaques d'habillage d'épaisseur d'habillage de 18–25 mm

### Contenu de la livraison

- Vis M6

### Caractéristiques

- Galvanisé

N° de réf.

465.029.00.1

## Goujon d'ancrage Geberit

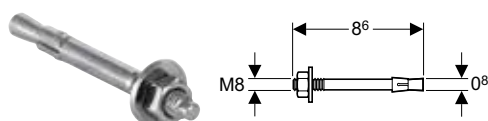

click & scan

### Utilisation

- Pour la fixation d'équerres de montage Geberit GIS et de kits de montage GIS pour parois GIS autoportantes sur construction brute (béton)
- Pour la fixation de pieds Geberit GIS pour parois GIS autoportantes sur la construction brute (béton)
- Pour la fixation de bâti-supports Geberit Duofix avec grandes plaques de pied renforcées sur construction brute (béton)

### Caractéristiques

- Galvanisé

N° de réf.

461.037.26.1

## Fixation murale Geberit GIS

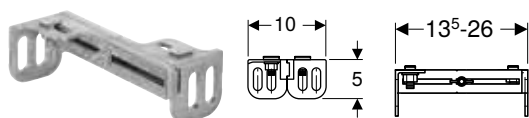

click & scan

### Utilisation

- Pour renforcer et fixer des systèmes porteurs Geberit GIS sur la maçonnerie

### Contenu de la livraison

- Matériel de fixation

### Caractéristiques

- Pièces prémontées en zinc moulé sous pression
- Avec deux connecteurs à verrouillage pivotant
- Ajustable manuellement en continu

N° de réf.

461.015.00.1

B  
[cm]

10

### Accessoires

- Panneau d'isolation phonique pour équerre de montage Geberit GIS → p. 115

## Pour systèmes d'alimentation

### Robinet à boisseau sphérique à encastrer Geberit Mepla avec fixation

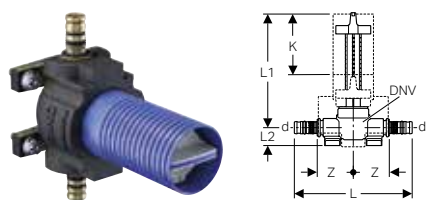

click & scan

#### Utilisation

- Pour eau potable froide et chaude
- Pour eau de refroidissement et de chauffage sans antigel
- Pour eau de refroidissement et de chauffage avec antigel
- Pour eaux traitées (champ d'application selon l'Information Technique " Eaux traitées ")
- Pour les eaux pluviales dont le pH > 6,0
- Pour air comprimé (classe de pureté d'huile 0-3)
- Pour dépression
- Pour gaz inertes (p. ex. azote)
- Pour plaques de montage Geberit Duofix et Geberit GIS
- Pour construction massive et cloison sèche

#### Caractéristiques techniques

Matériau	Bronze (CuSn5Zn5Pb2-C)
Matériau d'isolation	EPP
Épaisseur d'isolation	10 mm
Conductivité thermique de l'isolation	0,035 W/(m·K)

N° de réf.	DN	DNV	d, ø [mm]	L [cm]	L1 [cm]	L2 [cm]	Z [cm]	K [cm]	PN [bar]
602.003.00.1	15	15	20	14,2	12,7	2,2	4,2	7,3	10
603.003.00.1	20	20	26	15	12,7	2,2	4,2	7,3	10

#### Caractéristiques

- Homologation selon DVGW
- Modèle Geberit K4
- Boule et corps de base entièrement traversés
- Points de fixation pour cercle de boulonnage ø 60 mm
- Partie supérieure avec sphère et joints échangeables
- Avec actionnement rotatif encastré
- Boule en PPSU
- Etanchement de la partie supérieure en EPDM
- Etanchements de la boule en silicone
- Non serti non étanche
- Joint torique en EPDM
- Mamelon à sertir équipé d'un bouchon de protection transparent

#### Contenu de la livraison

- Actionnement rotatif encastré
- Rallonge de broche
- Boîtier de réservation rond pouvant être raccourci
- Bouchon de protection avec pointe de marquage

#### Accessoires

- Kit de poignée de déclenchement Geberit pour robinet à boisseau sphérique encastré → p. 109
- Rosace Geberit pour robinet à boisseau sphérique encastré → p. 109

### Robinet à boisseau sphérique à encastrer Geberit avec fixation

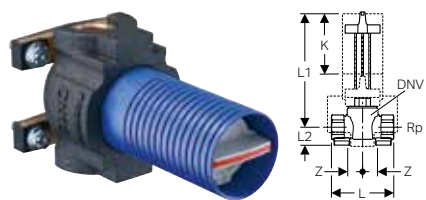

click & scan

#### Utilisation

- Pour eau potable froide et chaude
- Pour eau de refroidissement et de chauffage sans antigel
- Pour eau de refroidissement et de chauffage avec antigel
- Pour eaux traitées (champ d'application selon l'Information Technique " Eaux traitées ")
- Pour les eaux pluviales dont le pH > 6,0
- Pour eau de mer
- Pour air comprimé (classe de pureté d'huile 0-3)
- Pour dépression
- Pour gaz inertes (p. ex. azote)
- Pour plaques de montage Geberit Duofix et Geberit GIS
- Pour construction massive et cloison sèche

#### Caractéristiques techniques

Température de service	0-90 °C
Matériau	Bronze (CuSn5Zn5Pb2-C)
Matériau d'isolation	EPP
Épaisseur d'isolation	10 mm
Conductivité thermique de l'isolation	0,035 W/(m·K)

#### Caractéristiques

- Homologation selon DVGW
- Modèle Geberit K4
- Boule et corps de base entièrement traversés
- Points de fixation pour cercle de boulonnage ø 60 mm
- Partie supérieure avec sphère et joints échangeables
- Avec actionnement rotatif encastré
- Boule en PPSU
- Etanchement de la partie supérieure en EPDM
- Etanchements de la boule en silicone

#### Contenu de la livraison

- Actionnement rotatif encastré
- Rallonge de broche
- Boîtier de réservation rond pouvant être raccourci
- Bouchon de protection avec pointe de marquage

N° de réf.	DN	DNV	Rp ["]	Matériau	L [cm]	L1 [cm]	L2 [cm]	Z [cm]	K [cm]	PN [bar]
616.042.00.1	15	15	1/2	Bleifreier Rotguss	7,5	12,7	2,2	2,3	7,3	10
616.043.00.1	20	20	3/4		7,5	12,7	2,2	2,1	7,3	10

**Accessoires**

- Kit de poignée de déclenchement Geberit pour robinet à boisseau sphérique encastré → p. 109
- Rosace Geberit pour robinet à boisseau sphérique encastré → p. 109

**Rosace Geberit pour robinet à boisseau sphérique encastré**

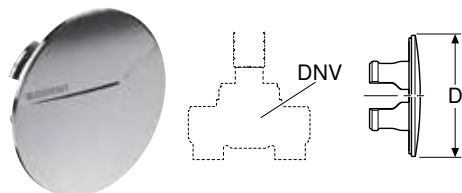

click & scan

**Caractéristiques**

- Chromé

N° de réf.	Couleur / surface	DNV	D [cm]
610.090.21.1	Chromé brillant	15 / 20	7,5

**Kit de poignée de déclenchement Geberit pour robinet à boisseau sphérique encastré**

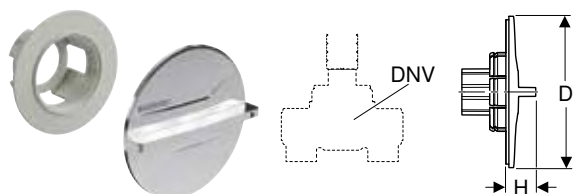

click & scan

**Caractéristiques**

- Chromé

**Contenu de la livraison**

- Poignée de déclenchement chromée
- Logement de broche à emboîter et douille à crans
- Inserts colorés (rouge, bleu)

N° de réf.	Couleur / surface	DNV	D [cm]	H [cm]
610.089.21.1	Chromé brillant	15 / 20	7,5	1,5

**Clip pour tube Geberit GIS de conduites d'alimentation**

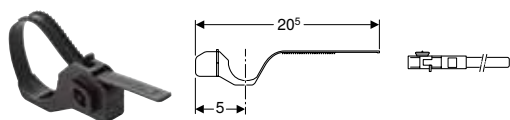

click & scan

**Utilisation**

- Pour fixer des conduites d'alimentation sur les systèmes porteurs Geberit GIS
- Pour tubes multicouches Geberit Mepla, ø 16–32 mm

**Caractéristiques**

- Réglable, ø 16–40 mm

N° de réf.
461.070.00.1

## Pour évacuation

### Collier Geberit GIS pour conduite d'évacuation



click & scan

#### Utilisation

- Pour fixer des conduites d'évacuation en matière synthétique au système porteur Geberit GIS

N° de réf.	DN	di, ø [mm]
363.050.00.1	50 / 56	50-56
364.052.00.1	60	63
365.050.00.1	70	75
366.050.00.1	90	90
367.050.00.1	100	110







# Réservoirs à encastrer



Réservoirs à encastrer Sigma.....	148
Réservoirs à encastrer Omega.....	150
Réservoirs à encastrer Alpha.....	152
Tubes de chasse.....	154
Accessoires.....	154

## Réservoirs à encastrer Sigma

### Réservoir à encastrer Geberit Sigma 12 cm, 6 / 3 litres

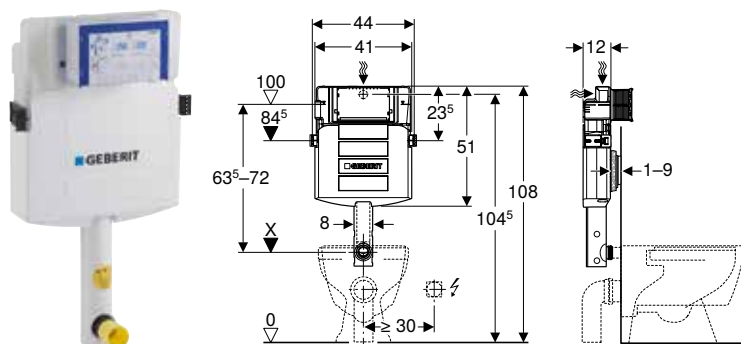

click & scan

#### Utilisation

- Pour parois maçonnées
- Pour montage dans parois en applique à hauteur de local ou partielle
- Pour montage sur parois d'installation à hauteur du local
- Pour WC au sol et suspendus
- Pour rinçage simple touche, double touche ou interrompable

#### Caractéristiques techniques

Pression dynamique	0,1–10 bar
Volume de chasse, réglage d'usine	6 l / 3 l
Grand volume de chasse, plage de réglage	4 l / 4,5 l / 6 l / 7,5 l
Petit volume de chasse, plage de réglage	2–4 l
Matériau	Matière synthétique

#### Caractéristiques

- Réservoir à encastrer avec déclenchement frontal
- Réservoir à encastrer isolé contre la condensation
- Post-rinçage immédiat possible avec réglage d'usine
- Coude de chasse emboîté
- Travaux de montage et d'entretien sur les réservoirs à encastrer sans outils
- Alimentation à l'arrière ou par le haut au centre
- Boîtier de réservation pour trappe de visite pouvant être sectionné

#### Contenu de la livraison

- Alimentation d'eau R 1/2", compatible avec MasterFix et MeplaFix, avec robinet équerre et volant intégrés
- Boîtier de réservation pour trappe de visite
- Coude de chasse avec coquilles d'évidement
- Bouchon de protection
- 2 fers plats encochés
- 2 équerres de fixation
- Matériel de fixation

N° de réf.	B [cm]	H [cm]	T [cm]
109.300.00.5	41	51	12



- Plaque de déclenchement à commander en supplément

## Réservoir à encastrer Geberit Sigma 8 cm, 6 / 3 litres

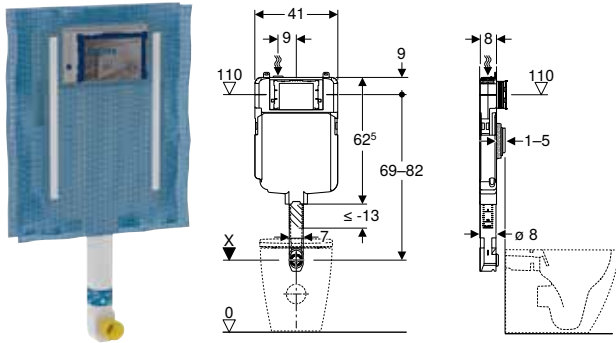

click & scan

### Utilisation

- Pour parois maçonnées
- Pour montage dans parois en applique à hauteur de local ou partielle
- Pour montage sur parois d'installation à hauteur du local
- Pour WC au sol
- Pour rinçage simple touche, double touche ou interrompable

### Caractéristiques techniques

Pression dynamique	0,1–10 bar
Volume de chasse, réglage d'usine	6 l / 3 l
Grand volume de chasse, plage de réglage	4 l / 4,5 l / 6 l / 7,5 l
Petit volume de chasse, plage de réglage	2–4 l
Matériau	Matière synthétique

### Caractéristiques

- Série 2016
- Réservoir à encastrer avec déclenchement frontal
- Réservoir à encastrer isolé contre la condensation
- Filet pour crépi prémonté
- Post-rinçage immédiat possible avec réglage d'usine
- Coude de chasse emboîté
- Coude de chasse réglable en haut sur 2 cm et en bas sur 1 cm
- Travaux de montage et d'entretien sur les réservoirs à encastrer sans outils
- Arrivée d'eau par le haut à gauche
- Boîtier de réservation pour trappe de visite, recoupable, convient pour plaques de déclenchement à fleur de paroi

### Contenu de la livraison

- Alimentation d'eau R 1/2", compatible avec MasterFix et MeplaFix, avec robinet équerre et volant intégrés
- Boîtier de réservation pour trappe de visite
- Coude de chasse avec coquilles d'évidement
- Rallonge de coude de chasse  $\varnothing$  45 mm
- Bouchon de protection
- 2 fers plats encochés
- Matériel de fixation

N° de réf.	B [cm]	H [cm]	T [cm]
109.791.00.1	41	62,5	8



- Plaque de déclenchement à commander en supplément

## Réservoirs à encastrer Omega

### Réservoir à encastrer Geberit Omega 12 cm, 6 / 3 litres, hauteur de montage 82 cm

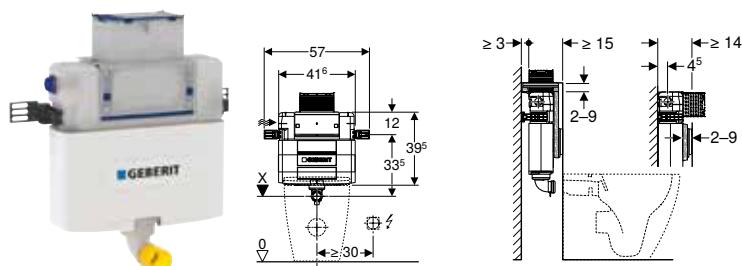

click & scan

#### Utilisation

- Pour parois maçonnées
- Pour montage dans des parois en applique à hauteur partielle
- Pour WC au sol
- Pour rinçage double touche

#### Caractéristiques techniques

Pression dynamique	0,1-10 bar
Volume de chasse, réglage d'usine	6 l / 3 l
Grand volume de chasse, plage de réglage	4 l / 4,5 l / 6 l / 7,5 l
Petit volume de chasse, plage de réglage	2-4 l
Débit à 3 bars	0,16 l/s
Matériau	Matière synthétique

#### Caractéristiques

- Adaptable en profondeur
- Réservoir à encastrer avec déclenchement frontal ou depuis dessus
- Réservoir à encastrer isolé contre la condensation
- Post-rinçage immédiat possible avec réglage d'usine
- Coude de chasse soudé
- Travaux de montage et d'entretien sur les réservoirs à encastrer sans outils
- Alimentation latérale ou sur l'arrière, à gauche
- Boîtier de réservation pour trappe de visite pouvant être sectionné

#### Contenu de la livraison

- Alimentation d'eau R 1/2", compatible avec MasterFix et MeplaFix, avec robinet équerre et volant intégrés
- Boîtier de réservation pour trappe de visite
- Rallonge de coude de chasse  $\varnothing$  45 mm
- Bouchon de protection
- 2 équerres de fixation
- Matériel de fixation

N° de réf.	B [cm]	H [cm]	T [cm]
109.043.00.1	44	39,5	12



- Plaque de déclenchement à commander en supplément

### Réservoir à encastrer Geberit Omega 12 cm, 6 / 3 litres, hauteur de montage 98 cm

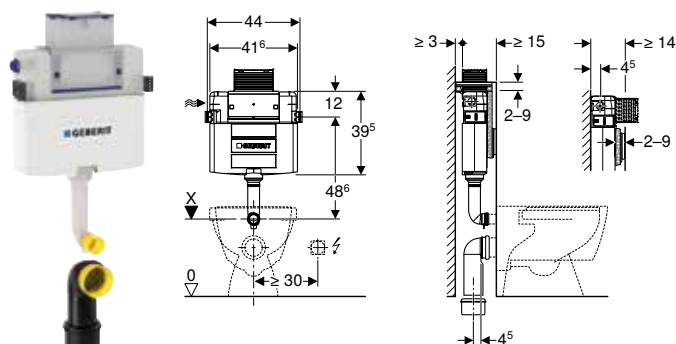

click & scan

#### Utilisation

- Pour parois maçonnées
- Pour montage dans des parois en applique à hauteur partielle
- Pour WC au sol et suspendus
- Pour rinçage double touche

#### Caractéristiques

- Réservoir à encastrer avec déclenchement frontal ou depuis dessus
- Réservoir à encastrer isolé contre la condensation
- Post-rinçage immédiat possible avec réglage d'usine
- Coude de chasse soudé
- Travaux de montage et d'entretien sur les réservoirs à encastrer sans outils
- Alimentation latérale ou sur l'arrière, à gauche
- Boîtier de réservation pour trappe de visite pouvant être sectionné

### Caractéristiques techniques

Pression dynamique	0,1–10 bar
Volume de chasse, réglage d'usine	6 l / 3 l
Grand volume de chasse, plage de réglage	4 l / 4,5 l / 6 l / 7,5 l
Petit volume de chasse, plage de réglage	2–4 l
Débit à 3 bars	0,16 l/s
Matériau	Matière synthétique

### Contenu de la livraison

- Alimentation d'eau R 1/2", compatible avec MasterFix et MeplaFix, avec robinet équerre et volant intégrés
- Boîtier de réservation pour trappe de visite
- Kit de raccordement pour WC, ø 90 mm
- Coude de raccordement ø 90 / 110 mm
- 2 bouchons de protection
- 2 équerres de fixation
- Matériel de fixation

N° de réf.	B [cm]	H [cm]	T [cm]
109.050.00.1	44	39,5	12



- Plaque de déclenchement à commander en supplément



## Réservoir à encastrer Geberit Omega 12 cm, 6 / 3 litres, hauteur de montage 106 cm

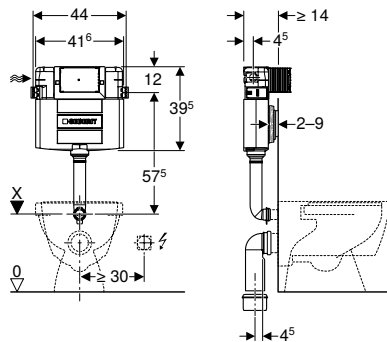

### Utilisation

- Pour parois maçonnées
- Pour montage dans parois en applique à hauteur de local ou partielle
- Pour montage sur parois d'installation à hauteur du local
- Pour WC au sol et suspendus
- Pour rinçage double touche

### Caractéristiques techniques

Pression dynamique	0,1–10 bar
Volume de chasse, réglage d'usine	6 l / 3 l
Grand volume de chasse, plage de réglage	4 l / 4,5 l / 6 l / 7,5 l
Petit volume de chasse, plage de réglage	2–4 l
Débit à 3 bars	0,16 l/s
Matériau	Matière synthétique

### Caractéristiques

- Réservoir à encastrer avec déclenchement frontal
- Réservoir à encastrer isolé contre la condensation
- Post-rinçage immédiat possible avec réglage d'usine
- Coude de chasse soudé
- Travaux de montage et d'entretien sur les réservoirs à encastrer sans outils
- Alimentation latérale ou sur l'arrière, à gauche
- Boîtier de réservation pour trappe de visite pouvant être sectionné

### Contenu de la livraison

- Alimentation d'eau R 1/2", compatible avec MasterFix et MeplaFix, avec robinet équerre et volant intégrés
- Boîtier de réservation pour trappe de visite
- Kit de raccordement pour WC, ø 90 mm
- Coude de raccordement ø 90 / 110 mm
- 2 bouchons de protection
- 2 équerres de fixation
- Matériel de fixation

N° de réf.	B [cm]	H [cm]	T [cm]
109.060.00.1	44	39,5	12



- Plaque de déclenchement à commander en supplément

## Réservoirs à encastrer Alpha

### Réservoir à encastrer Geberit Alpha 12 cm, 6/3 litres, hauteur de montage 82 cm

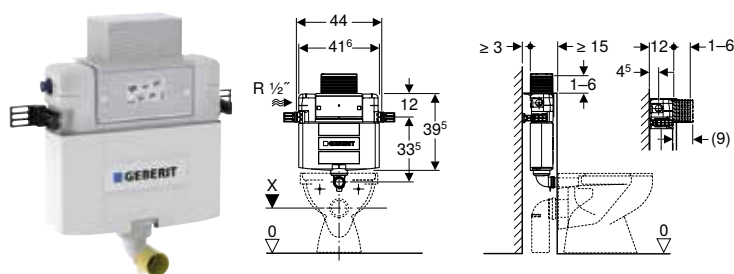

click & scan

#### Utilisation

- Pour parois maçonnées
- Pour montage dans des parois en applique à hauteur partielle
- Pour WC au sol et suspendus
- Pour rinçage double touche

#### Caractéristiques techniques

Pression dynamique	0,1-10 bar
Volume de chasse, réglage d'usine	6 l / 3 l
Grand volume de chasse, plage de réglage	4 l / 4,5 l / 6 l / 7,5 l
Petit volume de chasse, plage de réglage	2-4 l
Matériau	Matière synthétique

#### Caractéristiques

- Adaptable en profondeur
- Réservoir à encastrer avec déclenchement frontal ou depuis dessus
- Réservoir à encastrer isolé contre la condensation
- Post-rinçage immédiat possible avec réglage d'usine
- Coude de chasse soudé
- Alimentation latérale ou sur l'arrière, à gauche
- Boîtier de réservation pour trappe de visite pouvant être sectionné

#### Contenu de la livraison

- Alimentation d'eau R 1/2", compatible avec MasterFix et MeplaFix, avec robinet équerre et volant intégrés
- Boîtier de réservation pour trappe de visite
- Rallonge de coude de chasse  $\varnothing$  45 mm
- Bouchon de protection
- 2 équerres de fixation
- Matériel de fixation

N° de réf.	B [cm]	H [cm]	T [cm]
109.212.00.1	44	39,5	12



- Plaque de déclenchement à commander en supplément

### Réservoir à encastrer Geberit Alpha 12 cm, 6/3 litres, hauteur de montage 109 cm

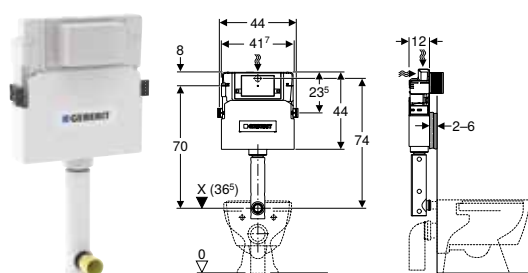

click & scan

#### Utilisation

- Pour parois maçonnées
- Pour montage dans parois en applique à hauteur de local ou partielle
- Pour montage sur parois d'installation à hauteur du local
- Pour WC au sol et suspendus
- Pour rinçage double touche

#### Caractéristiques

- Réservoir à encastrer avec déclenchement frontal
- Réservoir à encastrer isolé contre la condensation
- Post-rinçage immédiat possible avec réglage d'usine
- Coude de chasse emboîté
- Alimentation à l'arrière ou par le haut au centre
- Boîtier de réservation pour trappe de visite pouvant être sectionné

### Caractéristiques techniques

Pression dynamique	0,1–10 bar
Volume de chasse, réglage d'usine	6 l / 3 l
Grand volume de chasse, plage de réglage	4 l / 4,5 l / 6 l / 7,5 l
Petit volume de chasse, plage de réglage	2–4 l
Matériau	Matière synthétique

### Contenu de la livraison

- Alimentation d'eau R 1/2", compatible avec MasterFix et MeplaFix, avec robinet équerre et anneau adaptateur intégrés
- Boîtier de réservation pour trappe de visite
- Coude de chasse avec coquilles d'évidement
- Rallonge de coude de chasse  $\varnothing$  45 mm
- Bouchon de protection
- 2 fers plats encochés
- 2 équerres de fixation
- Matériel de fixation

N° de réf.	B [cm]	H [cm]	T [cm]
109.233.00.2	44	39,5	12



- Plaque de déclenchement à commander en supplément



## Réservoir à encastrer Geberit Alpha 8 cm, 6 / 3 litres

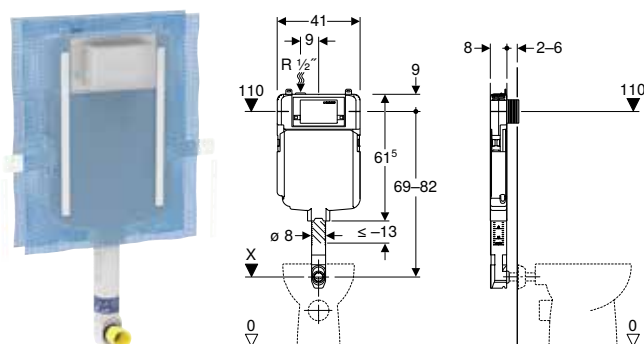

### Utilisation

- Pour parois maçonnées
- Pour montage dans parois en applique à hauteur de local ou partielle
- Pour montage sur parois d'installation à hauteur du local
- Pour WC au sol
- Pour rinçage double touche

### Caractéristiques techniques

Pression dynamique	0,1–10 bar
Volume de chasse, réglage d'usine	6 l / 3 l
Grand volume de chasse, plage de réglage	4 l / 4,5 l / 6 l / 7,5 l
Petit volume de chasse, plage de réglage	2–4 l
Matériau	Matière synthétique

### Caractéristiques

- Réservoir à encastrer avec déclenchement frontal
- Réservoir à encastrer isolé contre la condensation
- Filet pour crépi prémonté
- Post-rinçage immédiat possible avec réglage d'usine
- Coude de chasse emboîté
- Coude de chasse réglable en haut sur 2 cm et en bas sur 1 cm
- Arrivée d'eau par le haut à gauche
- Boîtier de réservation pour trappe de visite pouvant être sectionné

### Contenu de la livraison

- Alimentation d'eau R 1/2", compatible avec MasterFix et MeplaFix, avec robinet équerre et volant intégrés
- Boîtier de réservation pour trappe de visite
- Coude de chasse avec coquilles d'évidement
- Rallonge de coude de chasse  $\varnothing$  45 mm
- Bouchon de protection
- 2 fers plats encochés
- 2 sabots de fixation
- Matériel de fixation

N° de réf.	B [cm]	H [cm]	T [cm]
109.175.00.1	41	61,5	8



- Plaque de déclenchement à commander en supplément



## Tubes de chasse

### Kit de coude de chasse 90° Geberit, télescopique

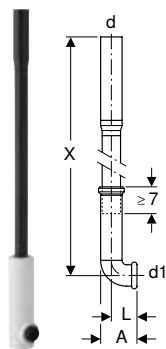

click & scan

#### Utilisation

- Pour raccorder des réservoirs à encastrer à une cuvette de WC

#### Caractéristiques techniques

Matériau	PE-HD
----------	-------

#### Caractéristiques

- Extensible

#### Contenu de la livraison

- Tube de chasse
- Coquilles d'évidement
- Bouchon de protection

N° de réf.	d, ø [mm]	d1, ø [mm]	arc [°]	A [cm]	L [cm]	X [cm]
119.698.16.1	56	45	90	9,5	6,5	112

### Kit de rallonge de coude de chasse Geberit avec rosace

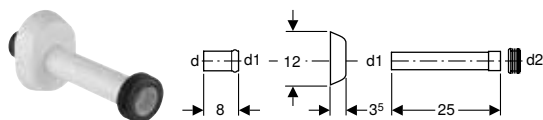

click & scan

#### Utilisation

- Pour adapter en hauteur des raccords de tube de chasse (2 cm vers le haut, 1 cm vers le bas)
- Pour raccorder des coudes de chasse et des WC

#### Caractéristiques techniques

Matériau	ASA
----------	-----

#### Contenu de la livraison

- Manchette en EPDM
- Rosace ovale
- Manchon à emboîter
- Tube de chasse

N° de réf.	Couleur / surface	d, ø [mm]	d1, ø [mm]	d2, ø [mm]
118.221.11.1	Blanc alpin	45	40	44
118.221.21.1	Chromé brillant	45	40	44

## Accessoires

### Modérateur de débit Geberit pour réservoirs à encastrer (à partir de l'année de fabrication 1998)



click & scan

#### Utilisation

- Pour réservoirs à encastrer Geberit
- Ne convient pas aux réservoirs à encastrer Alpha 12 cm
- Ne convient pas aux réservoirs à encastrer Omega 12 cm

#### Caractéristiques

- Optimise le processus de rinçage

#### N° de réf.

240.476.00.1

## Étranglement Geberit pour coude de chasse



click & scan

### Utilisation

- Pour réservoirs à encastrer Geberit
- Pour montage dans coude de chasse
- Pour limitation du débit de rinçage

### Caractéristiques

- Optimise le processus de rinçage

N° de réf.

243.905.00.1

## Kit de rallonge de coude de chasse Geberit avec rosace

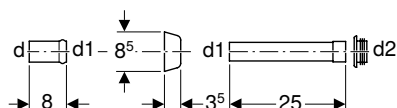

click & scan

### Utilisation

- Pour raccorder des coudes de chasse et des WC

### Contenu de la livraison

- Manchon à emboîter
- Rosace
- Tube de chasse
- Manchette en EPDM, ø 44 / 55 mm

### Caractéristiques techniques

Matériau	ASA
----------	-----

N° de réf.	Couleur / surface	d, ø [mm]	d1, ø [mm]	d2, ø [mm]
118.026.11.1	Blanc alpin	45	40	44
118.026.21.1	Chromé brillant	45	40	44



# Réservoirs apparents

<b>Réservoirs apparents pour WC, en matière synthétique .....</b>	<b>158</b>
Attenant .....	158
Haute position .....	159
Basse et moyenne position.....	160
<b>  <b>Tubes de chasse pour réservoirs apparents.....</b></b>	<b>164</b>
Haute position .....	164
Basse et moyenne position.....	166
<b>  <b>A déclenchement pneumatique du rinçage .....</b></b>	<b>168</b>
<b>  <b>Accessoires .....</b></b>	<b>169</b>
Raccordements .....	169
Robinets équerres .....	169
Manchettes .....	169



## Réservoirs apparents pour WC, en matière synthétique

### Attenant

#### Réservoir apparent Geberit AP128, rinçage double touche, alimentation par le bas à gauche ou à droite

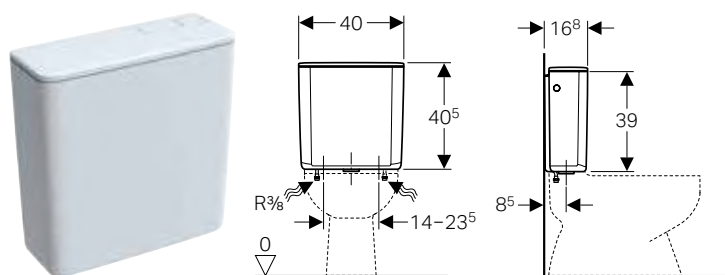

click & scan

#### Utilisation

- Pour montage monobloc

#### Caractéristiques techniques

Volume de chasse, réglage d'usine	6 l / 4 l
Grand volume de chasse, plage de réglage	6 l / 9 l
Petit volume de chasse	4 l
Matériau	ASA

#### Caractéristiques

- Silencieux
- Rinçage double touche
- Isolé contre la formation de condensation
- Alimentation d'eau 3/8"
- Alimentation par le bas

#### Contenu de la livraison

- Joint en EPDM
- Matériel de fixation

N° de réf.	Couleur / surface	B	H	T
		[cm]	[cm]	[cm]
128.309.11.5	Blanc alpin	40	40,5	16,8

#### Réservoir apparent Geberit AP128, rinçage double touche, alimentation latérale ou à l'arrière au centre

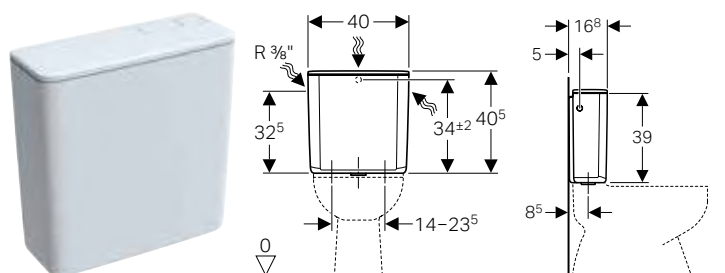

click & scan

#### Utilisation

- Pour montage monobloc

#### Caractéristiques techniques

Volume de chasse, réglage d'usine	9 l / 4 l
Grand volume de chasse, plage de réglage	6 l / 9 l
Petit volume de chasse	4 l
Matériau	ASA

#### Caractéristiques

- Silencieux
- Rinçage double touche
- Isolé contre la formation de condensation
- Alimentation latérale gauche ou à l'arrière au centre

#### Contenu de la livraison

- Robinet équerre 1/2", chromé
- Joint en EPDM
- Coude de raccordement en cuivre, chromé
- Rosace chromée
- Matériel de fixation

N° de réf.	Couleur / surface	B	H	T
		[cm]	[cm]	[cm]
128.300.11.5	Blanc alpin	40	40,5	16,8

## Réservoir apparent Geberit AP117, rinçage double touche, alimentation latérale ou à l'arrière au centre

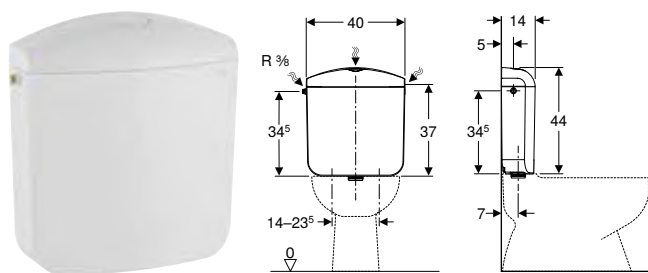

click & scan

### Utilisation

- Pour montage monobloc

### Caractéristiques techniques

Pression dynamique	0,1–10 bar
Température de stockage	≤ 40 °C
Volume de chasse, réglage d'usine	6 l / 3 l
Grand volume de chasse, plage de réglage	6 l / 9 l
Petit volume de chasse, plage de réglage	3–4 l
Matériau	ASA

### Caractéristiques

- Rinçage double touche
- Silencieux
- Isolé contre la formation de condensation
- Alimentation latérale gauche ou à l'arrière au centre
- Alimentation d'eau 3/8"

### Contenu de la livraison

- Support mural
- Matériel de fixation

N° de réf.	Couleur / surface	B [cm]	H [cm]	T [cm]
136.535.11.1	Blanc alpin	40	44	14

## Haute position

### Réservoir apparent Geberit AP123, rinçage simple touche, avec chaînette

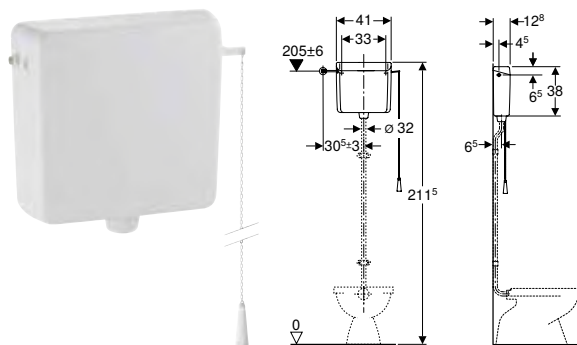

click & scan

### Utilisation

- Pour le montage haute position
- Pour déclenchement mécanique à distance

### Caractéristiques techniques

Volume de chasse, réglage d'usine	9 l
Volume de chasse, plage de réglage	6 l / 9 l
Matériau	ABS

### Caractéristiques

- Silencieux
- Rinçage simple touche
- Isolé contre la formation de condensation
- Raccordement au tube de chasse avec raccord à joint américain
- Couvercle de la chasse d'eau sans touche de déclenchement
- Alimentation latérale
- Alimentation d'eau 3/8"

### Contenu de la livraison

- Chaînette
- Modérateur de débit
- Matériel de fixation

N° de réf.	Couleur / surface	B [cm]	H [cm]	T [cm]
123.700.11.1	Blanc alpin	41	38	12,8

### À commander en supplément

- Kit de raccordement d'eau
- Coude de chasse 90°



- Pour tubes de chasse montage apparent, voir n° de réf. 119.503.11.1 et 118.026.xx.1
- Pour tubes de chasse montage encastré, voir n° de réf. 119.610.11.1, 119.611.16.1 et 242.018.00.1

## Réservoirs apparents

Réservoirs apparents pour WC, en matière synthétique  
Basse et moyenne position

### Réservoir apparent Geberit AP123, rinçage simple touche, pour déclenchement à distance

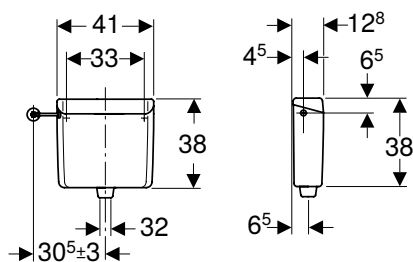

click & scan

#### Utilisation

- Pour le montage haute position
- Pour déclenchements du rinçage à déclenchement à distance

#### Caractéristiques techniques

Volume de chasse, réglage d'usine	9 l
Volume de chasse, plage de réglage	6 l / 9 l
Matériau	ABS

#### Contenu de la livraison

- Modérateur de débit
- Matériel de fixation

#### Caractéristiques

- Silencieux
- Rinçage simple touche
- Peut être transformé pour un déclenchement mécanique du rinçage
- Convertible en déclenchement pneumatique du rinçage simple touche ou double touche
- Peut être converti en déclenchement électronique du rinçage
- Isolé contre la formation de condensation
- Raccordement au tube de chasse avec raccord à joint américain
- Couvercle de la chasse d'eau sans touche de déclenchement
- Alimentation latérale
- Alimentation d'eau 3/8"

N° de réf.	Couleur / surface	B	H	T
		[cm]	[cm]	[cm]
123.701.11.1	Blanc alpin	41	38	12,5

#### À commander en supplément

- Kit de raccordement d'eau
- Coude de chasse 90°
- Déclenchement à distance

## Basse et moyenne position

### Réservoir apparent Geberit AP123, rinçage interrompable

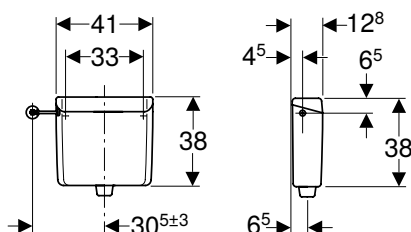

click & scan

#### Utilisation

- Pour un montage basse position

#### Caractéristiques techniques

Volume de chasse, réglage d'usine	6 l
Volume de chasse, plage de réglage	6 l / 9 l
Matériau	ABS

#### Caractéristiques

- Silencieux
- Rinçage interrompable
- Isolé contre la formation de condensation
- Raccordement au tube de chasse à emboîter
- Alimentation latérale
- Alimentation d'eau 3/8"
- Convertible pour alimentation à l'arrière au centre

#### Contenu de la livraison

- Coude de chasse 90° en ABS, ø 50 / 44 mm, 23 x 23 cm
- Matériel de fixation

N° de réf.	Couleur / surface	B	H	T
		[cm]	[cm]	[cm]
123.105.11.1	Blanc alpin	41	38	12,5

## Réservoir apparent Geberit AP123, rinçage interrompable, pour déclenchement à distance

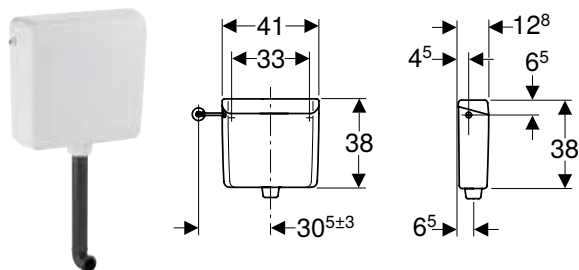

click & scan

### Utilisation

- Pour un montage basse position
- Pour meubles de salle de bains ou pour montage derrière une paroi
- Pour parois minces d'une épaisseur de 70 mm maximum en combinaison avec des WC au sol
- Pour déclenchements du rinçage à déclenchement pneumatique à distance

### Caractéristiques techniques

Volume de chasse, réglage d'usine	6 l
Volume de chasse, plage de réglage	6 l / 9 l
Matériau	ABS

### Caractéristiques

- Silencieux
- Rinçage simple touche
- Convertible en déclenchement pneumatique du rinçage simple touche ou double touche
- Isolé contre la formation de condensation
- Couvercle de la chasse d'eau sans touche de déclenchement
- Raccordement au tube de chasse à emboîter
- Alimentation latérale
- Alimentation d'eau 3/8"

### Contenu de la livraison

- Coude de chasse 90° en PE-HD, ø 50 / 44 mm, 38 x 5,2 cm
- Matériel de fixation

N° de réf.	Couleur / surface	B [cm]	H [cm]	T [cm]
123.136.11.1	Blanc alpin	41	38	12,5

### À commander en supplément

- Kit de raccordement d'eau
- Rallonge de coude de chasse ø 45 mm
- Poussoir pneumatique
- Releveur pneumatique

## Réservoir apparent Geberit AP123, rinçage interrompable, pour déclenchement à distance

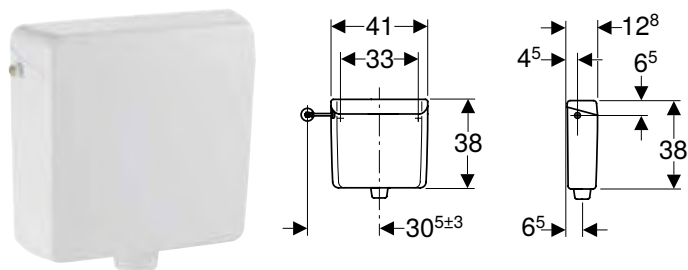

click & scan

### Utilisation

- Pour un montage basse position
- Pour meubles de salle de bains ou pour montage derrière une paroi
- Pour parois minces d'une épaisseur de 70 mm maximum en combinaison avec des WC au sol
- Pour déclenchements du rinçage à déclenchement pneumatique à distance

### Caractéristiques techniques

Volume de chasse, réglage d'usine	9 l
Volume de chasse, plage de réglage	6 l / 9 l
Matériau	ABS

### Caractéristiques

- Silencieux
- Rinçage simple touche
- Convertible en déclenchement pneumatique du rinçage simple touche ou double touche
- Isolé contre la formation de condensation
- Couvercle de la chasse d'eau sans touche de déclenchement
- Raccordement au tube de chasse à emboîter
- Alimentation latérale
- Alimentation d'eau 3/8"

### Contenu de la livraison

- Matériel de fixation

N° de réf.	Couleur / surface	B [cm]	H [cm]	T [cm]
123.135.11.1	Blanc alpin	41	38	12,5

### À commander en supplément

- Kit de raccordement d'eau
- Poussoir pneumatique
- Releveur pneumatique
- Coude de chasse 90° en PE-HD, ø 50 / 44 mm, 38 x 5,2 cm
- Rallonge de coude de chasse ø 45 mm



## Réservoirs apparents

Réservoirs apparents pour WC, en matière synthétique  
Basse et moyenne position

### Réservoir apparent Geberit AP117, rinçage double touche, alimentation latérale ou à l'arrière au centre

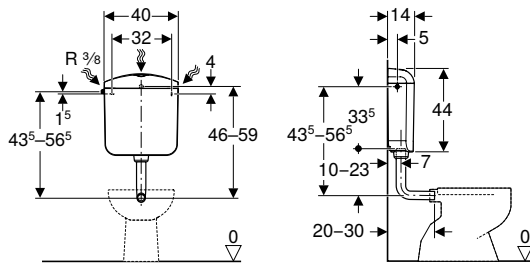

click & scan

#### Utilisation

- Pour un montage basse position

#### Caractéristiques techniques

Pression dynamique	0,1–10 bar
Température de stockage	≤ 40 °C
Volume de chasse, réglage d'usine	6 l / 3 l
Grand volume de chasse, plage de réglage	6 l / 9 l
Petit volume de chasse, plage de réglage	3–4 l
Matériau	ASA

#### Caractéristiques

- Rinçage double touche
- Silencieux
- Isolé contre la formation de condensation
- Alimentation latérale gauche ou à l'arrière au centre

#### Contenu de la livraison

- Flexible à tresse métallique 3/8"
- Coude de chasse 90° en ABS, ø 50 / 44 mm, 23 x 23 cm
- Manchette en EPDM, ø 44 / 55 mm
- Matériel de fixation

N° de réf.	Couleur / surface	B [cm]	H [cm]	T [cm]
136.530.11.1	Blanc alpin	40	44	14

### Réservoir apparent Geberit AP116plus, rinçage double touche, avec support de plaque pour insertion de bloc d'eau bleue

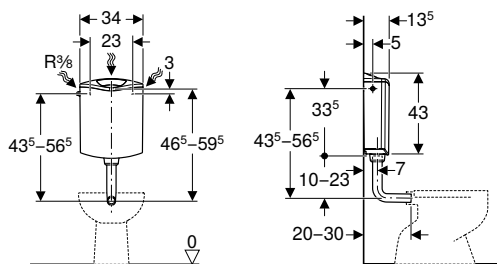

click & scan

#### Utilisation

- Pour un montage basse position

#### Caractéristiques techniques

Pression dynamique	0,1–10 bar
Température de stockage	≤ 40 °C
Volume de chasse, réglage d'usine	6 l / 3 l
Grand volume de chasse, plage de réglage	6–7,5 l
Petit volume de chasse, plage de réglage	3–4,5 l
Matériau	ABS

#### Caractéristiques

- Rinçage double touche
- Silencieux
- Touche de la chasse d'eau relevable pour introduire des blocs d'eau bleue
- Isolé contre la formation de condensation
- Alimentation latérale gauche ou à l'arrière au centre

#### Contenu de la livraison

- Flexible à tresse métallique 3/8"
- Panier pour stick d'eau bleue
- Coude de chasse 90° en ABS, ø 50 / 44 mm, 23 x 23 cm
- Manchette en EPDM, ø 44 / 55 mm
- Matériel de fixation

N° de réf.	Couleur / surface	B [cm]	H [cm]	T [cm]
136.444.11.1	Blanc alpin	34	43	13,5

## Réservoir apparent Geberit AP116, rinçage double touche

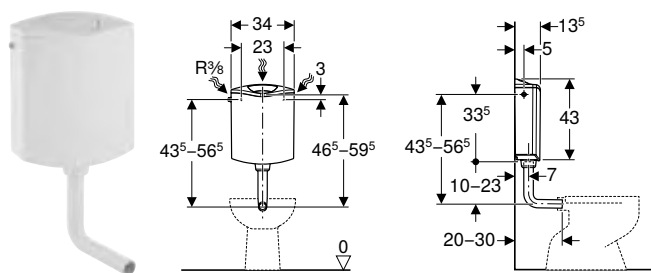

click & scan

### Utilisation

- Pour un montage basse position

### Caractéristiques techniques

Pression dynamique	0,1–10 bar
Température de stockage	≤ 40 °C
Volume de chasse, réglage d'usine	6 l / 3 l
Grand volume de chasse, plage de réglage	6–7,5 l
Petit volume de chasse, plage de réglage	3–4,5 l
Matériau	ABS

### Caractéristiques

- Rinçage double touche
- Isolé contre la formation de condensation
- Alimentation latérale gauche ou à l'arrière au centre

### Contenu de la livraison

- Flexible à tresse métallique 3/8"
- Tube en cuivre coudé
- Coude de chasse 90° en ABS, ø 50 / 44 mm, 23 x 23 cm
- Manchette en EPDM, ø 44 / 55 mm
- Matériel de fixation

N° de réf.	Couleur / surface	B	H	T
		[cm]	[cm]	[cm]
136.430.11.1	Blanc alpin	34	43	13,5

## Réservoir apparent Geberit AP110, rinçage interrompable

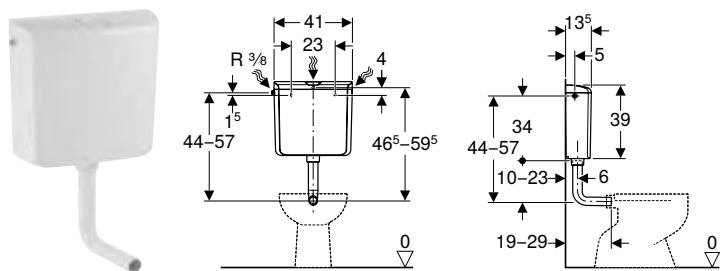

click & scan

### Utilisation

- Pour un montage basse position

### Caractéristiques techniques

Pression dynamique	0,1–10 bar
Température de stockage	≤ 40 °C
Volume de chasse, réglage d'usine	9 l
Volume de chasse, plage de réglage	6 l / 9 l
Matériau	ABS

### Caractéristiques

- Silencieux
- Rinçage interrompable
- Isolé contre la formation de condensation
- Alimentation latérale gauche ou à l'arrière au centre

### Contenu de la livraison

- Flexible à tresse métallique 3/8"
- Coude de chasse 90° en ABS, ø 50 / 44 mm, 23 x 23 cm
- Manchette en EPDM, ø 44 / 55 mm
- Matériel de fixation

N° de réf.	Couleur / surface	B	H	T
		[cm]	[cm]	[cm]
136.610.11.1	Blanc alpin	41	39	13,5

# Tubes de chasse pour réservoirs apparents

## Haute position

### Coude de chasse 90° Geberit, haute position, avec rosace

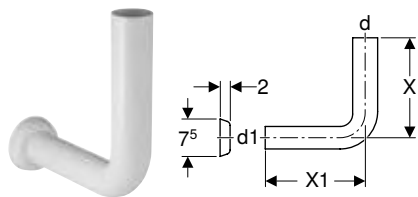

click & scan

#### Utilisation

- Pour raccorder des réservoirs apparents Geberit basse et moyenne position à un coude de chasse à encastrer

#### Caractéristiques techniques

Matériau	PVC
----------	-----

N° de réf.	Couleur / surface	d, ø [mm]	d1, ø [mm]	arc [°]	X [cm]	X1 [cm]
119.610.11.1	Blanc alpin	32	32	90	24	12

### Coude de chasse Geberit 90°, 28 cm, pour structure de paroi épaisse

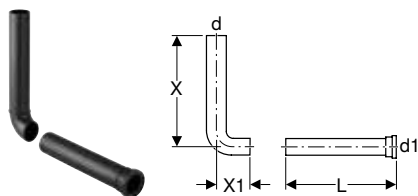

click & scan

#### Utilisation

- Pour raccorder des WC à un réservoir apparent monté derrière le mur

#### Caractéristiques techniques

Matériau	PE-HD
----------	-------

N° de réf.	d, ø [mm]	d1, ø [mm]	arc [°]	L [cm]	X [cm]	X1 [cm]
118.200.16.1	50	45	90	28	28	4

### Kit de coude de chasse 90° Geberit extensible, avec coquilles d'évidement et bouchon de protection

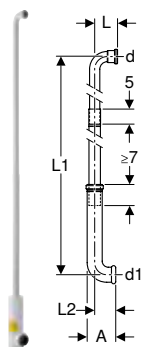

click & scan

#### Utilisation

- Pour raccordement encastré des réservoirs apparents haute position à une cuvette de WC

#### Caractéristiques

- En trois pièces
- Extensible

#### Caractéristiques techniques

Matériau	PE-HD
----------	-------

#### Contenu de la livraison

- Coude de chasse avec manchon à emboîter
- Colle
- Coquilles d'évidement
- 2 bouchons de protection

N° de réf.	d, ø [mm]	d1, ø [mm]	arc [°]	A [cm]	L [cm]	L1 [cm]	L2 [cm]
119.611.16.1	32	45	90	9,5	7,5	173	7

- i** • La colle spéciale Tangit PVC-U est fournie avec ce produit. Ce produit consommable contient des substances dangereuses classées. Des informations et des mesures en vue d'une manipulation sûre de substances dangereuses figurent sur le site <https://www.geberit-global.com>.

## Kit de coude de chasse 90° Geberit, 156 x 24 cm, contre-coudé

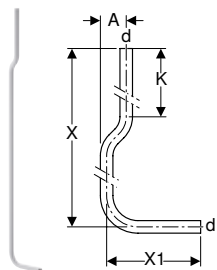

click & scan

### Utilisation

- Pour raccorder des réservoirs apparents Geberit haute position à une cuvette de WC

### Contenu de la livraison

- Coude de chasse 90°
- 2 brides de tuyau

### Caractéristiques techniques

Matériau	PVC
----------	-----

N° de réf.	Couleur / surface	d, ø [mm]	arc [°]	A [cm]	X [cm]	X1 [cm]	K [cm]
119.504.11.1	Blanc alpin	32	90	6,5	156	24	27

## Rallonge de coude de chasse Geberit avec manchette

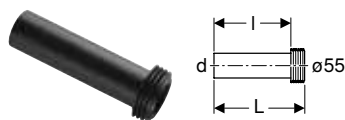

click & scan

### Utilisation

- Pour le raccordement sur ø 55 cm

### Contenu de la livraison

- Manchette en EPDM

N° de réf.	d, ø [mm]	Matériau	L [cm]	l [cm]
152.434.16.1	45	PE	18,5	16

## Répartiteur d'eau de chasse Geberit



click & scan

### Utilisation

- Pour coller aux tubes de chasse Geberit de ø 32 mm

### Caractéristiques techniques

Matériau	PVC
----------	-----

N° de réf.	Couleur / surface	d, ø [mm]
119.696.11.1	Blanc alpin	32

## Basse et moyenne position

### Kit de coude de chasse 90° Geberit contre-coudé

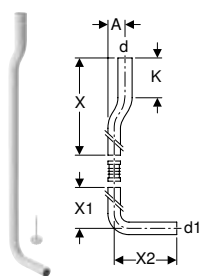

click & scan

#### Utilisation

- Pour raccorder des réservoirs apparents Geberit moyenne position à une cuvette de WC

#### Contenu de la livraison

- Coude de chasse 90°
- Bride de tuyau
- Patin
- Modérateur de débit

#### Caractéristiques techniques

Matériau	PVC
----------	-----

N° de réf.	Couleur / surface	d, ø [mm]	d1, ø [mm]	arc [°]	A [cm]	X [cm]	X1 [cm]	X2 [cm]	K [cm]
118.100.11.1	Blanc alpin	50	44	90	6	53	50	22	14

### Rallonge de coude de chasse 90° Geberit avec manchon à emboîter

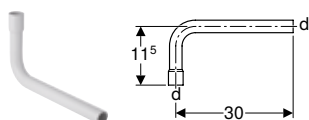

click & scan

#### Utilisation

- Pour prolonger des coudes de chasse de réservoirs apparents Geberit haute position

#### Contenu de la livraison

- Colle

#### Caractéristiques techniques

Matériau	PVC
----------	-----

N° de réf.	Couleur / surface	d, ø [mm]	arc [°]
119.060.11.1	Blanc alpin	32	90



- La colle spéciale Tangit PVC-U est fournie avec ce produit. Ce produit consommable contient des substances dangereuses classées. Des informations et des mesures en vue d'une manipulation sûre de substances dangereuses figurent sur le site <https://www.geberit-global.com>.

### Rallonge de coude de chasse Geberit contre-coudé

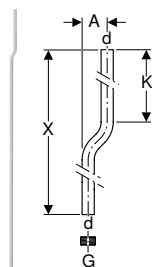

click & scan

#### Utilisation

- Pour raccorder des réservoirs apparents Geberit haute position à un WC public au sol

#### Contenu de la livraison

- 2 brides de tuyau
- Colle
- Manchon à visser

#### Caractéristiques techniques

Matériau	PVC
----------	-----

N° de réf.	Couleur / surface	d, ø [mm]	G [°]	A [cm]	X [cm]	K [cm]
119.503.11.1	Blanc alpin	32	1 1/4	6,5	200	27

- i** • La colle spéciale Tangit PVC-U est fournie avec ce produit. Ce produit consommable contient des substances dangereuses classées. Des informations et des mesures en vue d'une manipulation sûre de substances dangereuses figurent sur le site <https://www.geberit-global.com>.

## Rallonge de coude de chasse Geberit, droit, avec manchon à emboîter

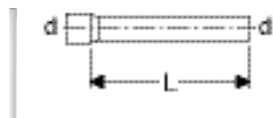

click & scan

### Utilisation

- Pour prolonger des coudes de chasse de réservoirs apparents Geberit haute position

### Contenu de la livraison

- Colle

### Caractéristiques techniques

Matériau	PVC
----------	-----

N° de réf.	Couleur / surface	d, ø [mm]	L [cm]
119.063.11.1	Blanc alpin	32	46,5

- i** • La colle spéciale Tangit PVC-U est fournie avec ce produit. Ce produit consommable contient des substances dangereuses classées. Des informations et des mesures en vue d'une manipulation sûre de substances dangereuses figurent sur le site <https://www.geberit-global.com>.

## Kit de rallonge de coude de chasse Geberit avec rosace

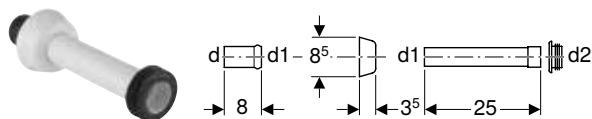

click & scan

### Utilisation

- Pour raccorder des coudes de chasse et des WC

### Contenu de la livraison

- Manchon à emboîter
- Rosace
- Tube de chasse
- Manchette en EPDM, ø 44 / 55 mm

### Caractéristiques techniques

Matériau	ASA
----------	-----

N° de réf.	Couleur / surface	d, ø [mm]	d1, ø [mm]	d2, ø [mm]
118.026.11.1	Blanc alpin	45	40	44
118.026.21.1	Chromé brillant	45	40	44

## A déclenchement pneumatique du rinçage

### Réservoir pour meuble bas Geberit, 6 / 3 litres, déclenchement pneumatique du rinçage

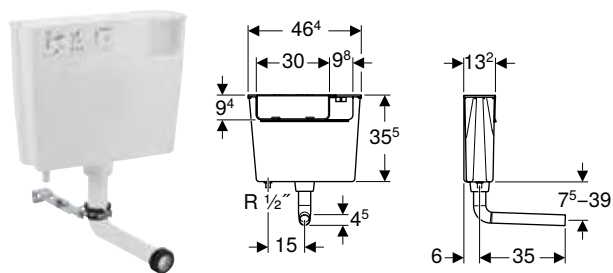

click & scan

#### Utilisation

- Pour la construction en cloison sèche
- Pour montage dans un meuble de salle de bains
- Pour montage dans des parois en applique à hauteur partielle
- Pour un montage basse position
- Pour WC au sol
- Ne convient pas pour Geberit AquaClean Alba
- Ne convient pas pour Geberit AquaClean Sela

#### Caractéristiques techniques

Pression dynamique	0,1–10 bar
Volume de chasse, réglage d'usine	5,8 l
Matériau	Matière synthétique

#### Caractéristiques

- Déclenchement du rinçage pneumatique
- Rinçage simple touche
- Raccordement au tube de chasse avec raccord à joint américain
- Alimentation par le bas à gauche
- Alimentation d'eau 1/2"

#### Contenu de la livraison

- Coude de chasse 90°
- Fixation pour coude de chasse
- Godet pour réduire la quantité de rinçage 4,0 / 2,6 l
- Matériel de fixation

N° de réf.	B	H	T
	[cm]	[cm]	[cm]
109.721.00.2	46,4	35,5	13,2

## Accessoires

### Raccordements

#### Kit de raccordement d'eau Geberit à l'arrière au centre



click & scan

##### Contenu de la livraison

- Raccord à joint américain conique
- Tube en cuivre coudé

N° de réf.	d, ø [mm]
240.017.00.1	10

## Robinets équerres

#### Robinet équerre Geberit pour réservoir apparent AP117



click & scan

N° de réf.
238.192.00.2

## Manchettes

#### Manchette Geberit pour raccordement au tube de chasse



click & scan

##### Utilisation

- Pour étancher entre tubes de chasse et céramiques sanitaires

N° de réf.	d, ø [mm]	D [cm]	L [cm]
119.668.00.1	45	6	2,5
119.675.00.1	45	7,5	3,3
242.018.00.1	32	6	2,5

#### Rosace murale Geberit enfoncée



click & scan

N° de réf.	Couleur / surface	d, ø [mm]	Matériau	D [cm]	H [cm]
241.507.11.1	Blanc alpin	32	Matière synthétique	8,5	3,7
241.507.21.1	Chromé brillant	32	Matière synthétique	8,5	3,7
241.508.11.1	Blanc alpin	40	Matière synthétique	8,5	3,7
241.508.21.1	Chromé brillant	40	Matière synthétique	8,5	3,7
854.909.11.1	Blanc alpin	50	PP	8,5	3,5
894.094.11.1	Blanc alpin	50	PP	9	7





# Mécanismes de chasse et robinets flotteurs

<b>Robinetts flotteurs</b> .....	<b>172</b>
Robinetts flotteurs pour réservoirs à encastrer .....	172
Robinetts flotteurs pour réservoirs en céramique .....	173
Robinetts flotteurs pour réservoirs universels .....	175
<b>Mécanismes de chasse</b> .....	<b>176</b>
Rinçage double touche .....	176
<b>Mécanismes de chasse complets</b> .....	<b>177</b>
Rinçage double touche .....	177

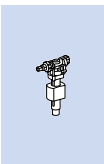

## Robinetts flotteurs

### Robinetts flotteurs pour réservoirs à encastrer

**Nouveau**

#### Robinetts flotteur Geberit type 383 pour réservoirs à encastrer

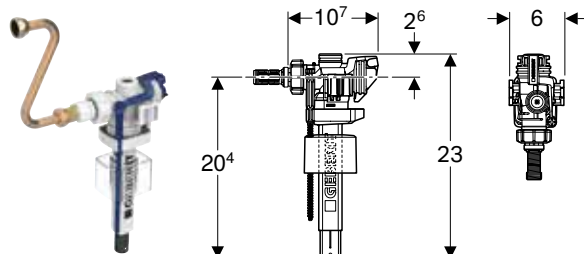

click & scan

#### Utilisation

- Pour les eaux grises (eaux pluviales) au pH 6,0–9,5 en cas d'utilisation d'une installation de filtration
- Pour eau potable

#### Caractéristiques techniques

Pression dynamique	0,1–10 bar
Température de stockage	≤ 40 °C
Débit à 0,5 bar	0,06 l/s
Débit à 3 bars	0,16 l/s

#### Caractéristiques

- Hauteur de remplissage réglable
- Mamelon fileté en laiton
- Alimentation d'eau 3/8"
- Silencieux selon le groupe de robinetteries I (DIN 4109)

#### Contenu de la livraison

- Filtre pour mamelon / flexible blindé robinets flotteurs types 350 et 380
- Raccord à joint américain conique

N° de réf.	B [cm]	H [cm]	T [cm]
246.191.00.5	6	23	10,7

Disponibilité janvier 2025



- Remplacement pour n° de réf. 240.705.00.1

**Nouveau**

#### Robinetts flotteur Geberit type 383, alimentation latérale, 3/8" et 1/2", mamelon en laiton

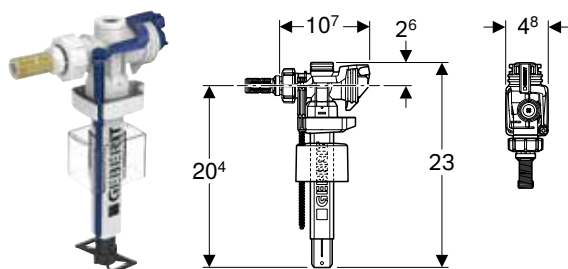

click & scan

#### Utilisation

- Pour montage dans des réservoirs apparents avec alimentation latérale
- Pour les eaux grises (eaux pluviales) au pH 6,0–9,5 en cas d'utilisation d'une installation de filtration
- Pour réservoirs en céramique
- Pour eau potable
- Pour alimentations en eau 1/2'
- Pour alimentations en eau 3/8'

#### Caractéristiques techniques

Pression dynamique	0,1–10 bar
Température de stockage	≤ 40 °C
Débit à 0,5 bar	0,06 l/s
Débit à 3 bars	0,16 l/s

#### Caractéristiques

- Hauteur de remplissage réglable
- Mamelon fileté en laiton
- Alimentation latérale
- Silencieux selon le groupe de robinetteries I (DIN 4109)

#### Contenu de la livraison

- Kit d'anneaux d'écartement
- Mamelon en laiton, R 3/8" et R 1/2"

N° de réf.	B [cm]	H [cm]	T [cm]
281.004.00.5	4,8	23	10,7

Disponibilité janvier 2025



- Remplacement pour n° de réf. 281.004.00.1

## Robinetts flotteurs pour réservoirs en céramique

### Robinetts flotteur Geberit type 360, alimentation par le bas, 1/2", mamelon en matière synthétique

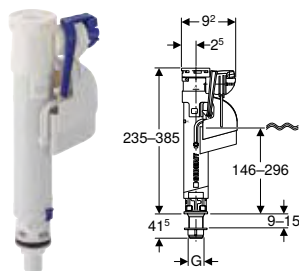

click & scan

#### Utilisation

- Pour réservoirs apparents Geberit avec alimentation par le bas
- Pour les eaux grises (eaux pluviales) au pH 6,0–9,5 en cas d'utilisation d'une installation de filtration
- Pour réservoirs en céramique
- Pour eau potable
- Pour alimentations en eau 1/2"

#### Caractéristiques

- Hauteur de remplissage réglable
- Mamelon fileté en matière synthétique
- Adaptable en hauteur
- Alimentation par le bas

#### Caractéristiques techniques

Pression dynamique	0,1–10 bar
Température de stockage	≤ 40 °C

N° de réf.	G ["]	B [cm]	H [cm]	T [cm]
281.208.00.1	1/2	7,1	23,5	9,6

### Robinetts flotteur Geberit type 360, alimentation par le bas, 3/8", mamelon en matière synthétique

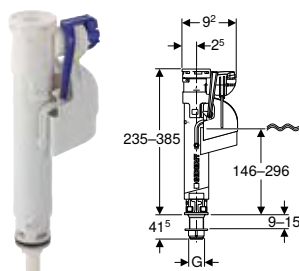

click & scan

#### Utilisation

- Pour réservoirs apparents Geberit avec alimentation par le bas
- Pour les eaux grises (eaux pluviales) au pH 6,0–9,5 en cas d'utilisation d'une installation de filtration
- Pour réservoirs en céramique
- Pour eau potable
- Pour alimentations en eau 3/8"

#### Caractéristiques

- Hauteur de remplissage réglable
- Mamelon fileté en matière synthétique
- Adaptable en hauteur
- Alimentation par le bas

#### Caractéristiques techniques

Pression dynamique	0,1–10 bar
Température de stockage	≤ 40 °C

N° de réf.	G ["]	B [cm]	H [cm]	T [cm]
281.207.00.1	3/8	7,1	23,5	9,6

**Nouveau**

**Robinet flotteur Geberit type 323, alimentation par le bas, 3/8", mamelon en matière synthétique**

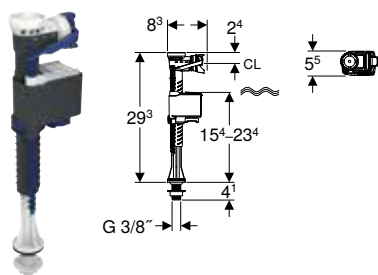

click & scan

**Utilisation**

- Pour réservoirs apparents Geberit avec alimentation par le bas
- Pour les eaux grises (eaux pluviales) au pH 6,0–9,5 en cas d'utilisation d'une installation de filtration
- Pour réservoirs en céramique
- Pour eau potable
- Pour alimentations en eau 3/8"

**Caractéristiques**

- Hauteur de remplissage réglable
- Mamelon fileté en matière synthétique
- Alimentation par le bas

**Caractéristiques techniques**

Pression dynamique	0,1–10 bar
Température de stockage	≤ 40 °C
Débit à 0,5 bar	0,06 l/s
Débit à 3 bars	0,17 l/s

N° de réf.	G ["]	B [cm]	H [cm]	T [cm]
136.753.00.1	3/8	5,5	29,3	8,3

Disponibilité avril 2025



- Remplacement pour n° de réf. 136.725.00.1

**Nouveau**

**Robinet flotteur Geberit type 323, alimentation par le bas, 1/2", mamelon en matière synthétique**

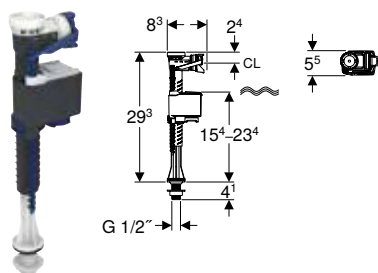

click & scan

**Utilisation**

- Pour réservoirs apparents Geberit avec alimentation par le bas
- Pour les eaux grises (eaux pluviales) au pH 6,0–9,5 en cas d'utilisation d'une installation de filtration
- Pour réservoirs en céramique
- Pour eau potable
- Pour alimentations en eau 1/2"

**Caractéristiques**

- Hauteur de remplissage réglable
- Mamelon fileté en matière synthétique
- Alimentation par le bas

**Caractéristiques techniques**

Pression dynamique	0,1–10 bar
Température de stockage	≤ 40 °C
Débit à 0,5 bar	0,06 l/s
Débit à 3 bars	0,17 l/s

N° de réf.	G ["]	B [cm]	H [cm]	T [cm]
136.752.00.1	1/2	5,5	29,3	8,3

Disponibilité avril 2025



- Remplacement pour n° de réf. 136.726.00.1

## Robinetts flotteurs pour réservoirs universels

### Robinetts flotteur Geberit type 333, alimentation latérale, 3/8", mamelon en laiton

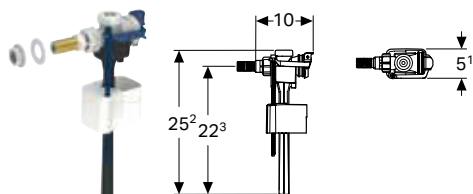

click & scan

#### Utilisation

- Pour montage dans des réservoirs apparents avec alimentation latérale
- Pour les eaux grises (eaux pluviales) au pH 6,0–9,5 en cas d'utilisation d'une installation de filtration
- Pour réservoirs en céramique
- Pour eau potable
- Pour alimentations en eau 3/8'

#### Caractéristiques

- Hauteur de remplissage réglable
- Alimentation latérale
- Mamelon fileté en laiton

#### Caractéristiques techniques

Pression dynamique	0,1–10 bar
Température de stockage	≤ 40 °C

N° de réf.	B [cm]	H [cm]	T [cm]
136.723.00.3	5,1	25,2	10

### Robinetts flotteur Geberit type 333, alimentation latérale, 3/8" et 1/2", mamelon en laiton

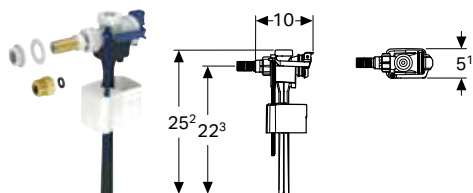

click & scan

#### Utilisation

- Pour montage dans des réservoirs apparents avec alimentation latérale
- Pour les eaux grises (eaux pluviales) au pH 6,0–9,5 en cas d'utilisation d'une installation de filtration
- Pour réservoirs en céramique
- Pour eau potable
- Pour alimentations en eau 3/8'
- Pour alimentations en eau 1/2'

#### Caractéristiques

- Hauteur de remplissage réglable
- Alimentation latérale
- Mamelon fileté en laiton

#### Contenu de la livraison

- Raccord en laiton, G 3/8" / G 1/2"

#### Caractéristiques techniques

Pression dynamique	0,1–10 bar
Température de stockage	≤ 40 °C

N° de réf.	B [cm]	H [cm]	T [cm]
136.724.00.3	5,1	25,2	10

# Mécanismes de chasse

## Rinçage double touche

### Mécanisme de chasse d40 Geberit type 290, rinçage double touche

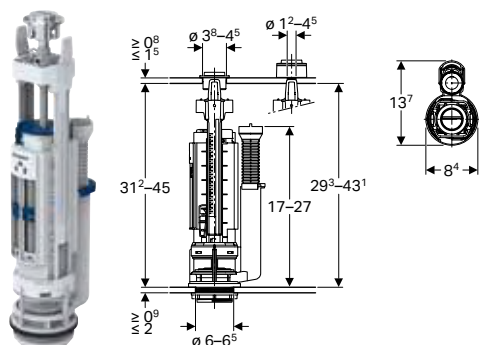

click & scan

#### Utilisation

- Pour réservoirs en céramique avec perçage  $\varnothing$  40 mm
- Pour eau potable
- Pour les eaux grises (eaux pluviales) au pH 6,0–9,5 en cas d'utilisation d'une installation de filtration

#### Caractéristiques techniques

Température de stockage	$\leq 40$ °C
Grand volume de chasse, plage de réglage	4–9 l
Petit volume de chasse, plage de réglage	2–4,5 l
Force de déclenchement	18 N

#### Caractéristiques

- Rinçage double touche
- Adaptable en hauteur
- Réglage possible des petit et grand volumes de chasse, selon le volume d'eau du réservoir
- Tube de trop-plein adaptable en hauteur
- Avec fixation du couvercle
- Adapté au bassin pour mécanisme de chasse type 280
- Adapté au bassin pour mécanisme de chasse type 250 (Twico 1)

#### Contenu de la livraison

- Matériel de fixation

N° de réf.	Couleur / surface	H [cm]
282.303.21.2	Chromé brillant	32

### Mécanisme de chasse Geberit type 240, rinçage double touche

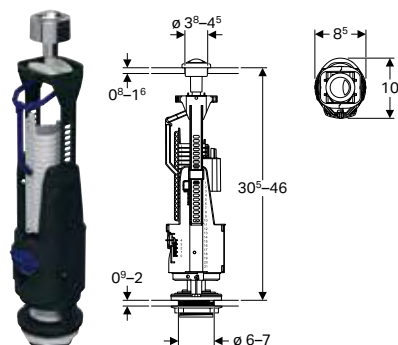

click & scan

#### Utilisation

- Pour réservoirs en céramique
- Pour eau potable
- Pour les eaux grises (eaux pluviales) au pH 6,0–9,5 en cas d'utilisation d'une installation de filtration

#### Caractéristiques techniques

Température de stockage	$\leq 40$ °C
Grand volume de chasse, plage de réglage	6–9 l
Petit volume de chasse, plage de réglage	3–4,5 l
Force de déclenchement	18 N

#### Caractéristiques

- Rinçage double touche
- Adaptable en hauteur
- Réglage possible des petit et grand volumes de chasse, selon le volume d'eau du réservoir
- Tube de trop-plein pouvant être raccourci
- Avec fixation du couvercle

#### Contenu de la livraison

- Matériel de fixation

N° de réf.	Couleur / surface	H [cm]
136.909.21.2	Chromé brillant	30,5

# Mécanismes de chasse complets

## Rinçage double touche

**Nouveau**

Mécanisme de chasse complet Geberit types 290-323, rinçage double touche, alimentation par le bas, 3/8», mamelon en laiton

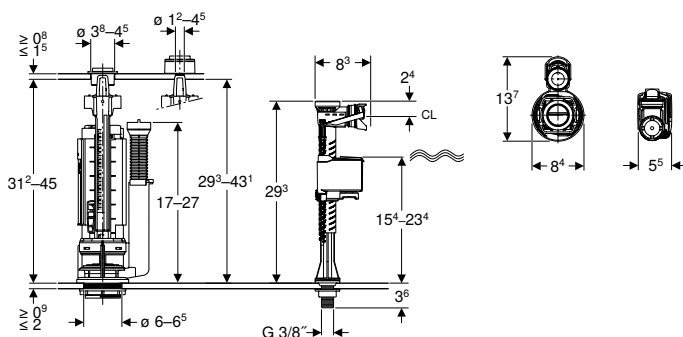

click & scan

### Utilisation

- Pour les eaux grises (eaux pluviales) au pH 6,0–9,5 en cas d'utilisation d'une installation de filtration
- Pour réservoirs en céramique
- Pour eau potable
- Pour alimentations en eau 3/8"

### Caractéristiques techniques

Pression dynamique	0,1–10 bar
Température de stockage	≤ 40 °C
Grand volume de chasse, plage de réglage	4–9 l
Petit volume de chasse, plage de réglage	2–4,5 l
Force de déclenchement	18 N

### Caractéristiques

- Rinçage double touche
- Hauteur de remplissage réglable
- Mamelon fileté en laiton
- Adaptable en hauteur
- Réglage possible des petit et grand volumes de chasse, selon le volume d'eau du réservoir
- Tube de trop-plein adaptable en hauteur
- Alimentation par le bas
- Avec fixation du couvercle

### Contenu de la livraison

- Matériel de fixation

N° de réf.      Couleur / surface

136.765.21.1    Chromé brillant

Disponibilité avril 2025





**Nouveau**

**Mécanisme de chasse complet Geberit types 290-323, rinçage double touche, alimentation par le bas, 3/8", mamelon en matière synthétique**

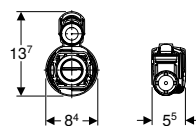
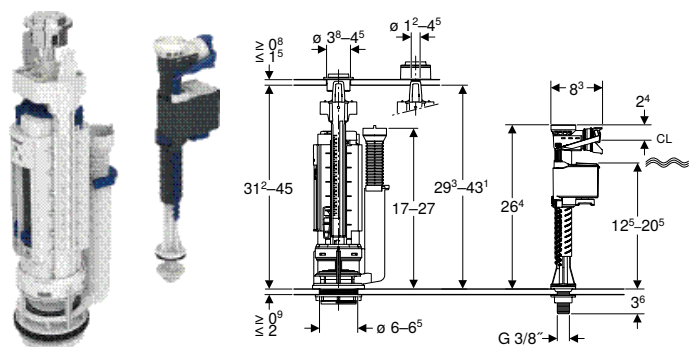

click & scan

**Utilisation**

- Pour les eaux grises (eaux pluviales) au pH 6,0–9,5 en cas d'utilisation d'une installation de filtration
- Pour réservoirs en céramique
- Pour eau potable
- Pour alimentations en eau 3/8'

**Caractéristiques techniques**

Pression dynamique	0,1–10 bar
Température de stockage	≤ 40 °C
Grand volume de chasse, plage de réglage	4–9 l
Petit volume de chasse, plage de réglage	2–4,5 l
Force de déclenchement	18 N

**Caractéristiques**

- Rinçage double touche
- Hauteur de remplissage réglable
- Mamelon fileté en matière synthétique
- Adaptable en hauteur
- Réglage possible des petit et grand volumes de chasse, selon le volume d'eau du réservoir
- Tube de trop-plein adaptable en hauteur
- Alimentation par le bas
- Avec fixation du couvercle

**Contenu de la livraison**

- Matériel de fixation

N° de réf.      Couleur / surface

136.764.21.1    Chromé brillant

Disponibilité avril 2025

**Mécanisme de chasse complet Geberit types 290-360, rinçage double touche, alimentation par le bas, 3/8", mamelon en matière synthétique**

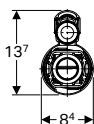
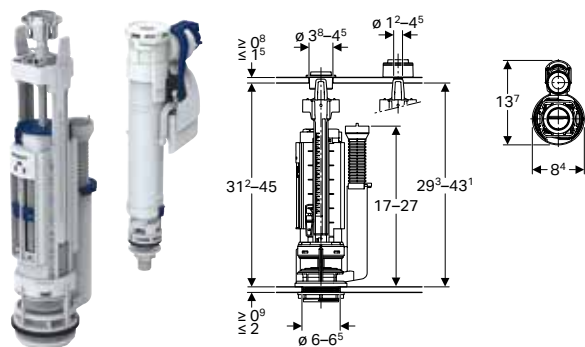

click & scan

**Utilisation**

- Pour les eaux grises (eaux pluviales) au pH 6,0–9,5 en cas d'utilisation d'une installation de filtration
- Pour réservoirs en céramique
- Pour eau potable
- Pour alimentations en eau 3/8'

**Caractéristiques techniques**

Pression dynamique	0,1–10 bar
Température de stockage	≤ 40 °C
Grand volume de chasse, plage de réglage	4–9 l
Petit volume de chasse, plage de réglage	2–4,5 l
Force de déclenchement	18 N

**Caractéristiques**

- Rinçage double touche
- Hauteur de remplissage réglable
- Mamelon fileté en matière synthétique
- Adaptable en hauteur
- Réglage possible des petit et grand volumes de chasse, selon le volume d'eau du réservoir
- Tube de trop-plein adaptable en hauteur
- Alimentation par le bas
- Avec fixation du couvercle

**Contenu de la livraison**

- Matériel de fixation

N° de réf.      Couleur / surface

273.645.21.2    Chromé brillant

**Nouveau**

**Mécanisme de chasse complet Geberit types 290-383, rinçage double touche, alimentation universelle, 3/8' et 1/2', mamelon en laiton**

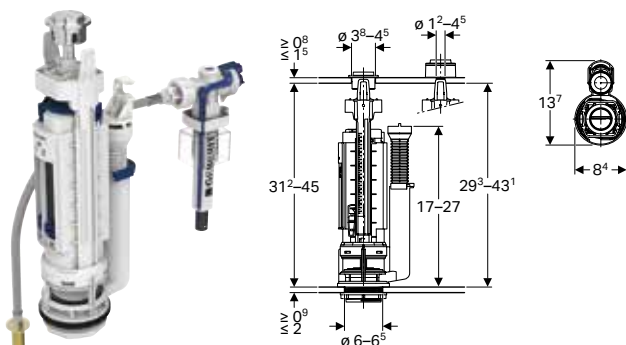

click & scan

**Utilisation**

- Pour les eaux grises (eaux pluviales) au pH 6,0–9,5 en cas d'utilisation d'une installation de filtration
- Pour réservoirs en céramique
- Pour eau potable
- Pour alimentations en eau 1/2'
- Pour alimentations en eau 3/8'

**Caractéristiques**

- Rinçage double touche
- Hauteur de remplissage réglable
- Mamelon fileté en laiton
- Adaptable en hauteur
- Réglage possible des petit et grand volumes de chasse, selon le volume d'eau du réservoir
- Tube de trop-plein adaptable en hauteur
- Alimentation latérale
- Alimentation par le bas
- Avec fixation du couvercle

**Caractéristiques techniques**

Pression dynamique	0,1–10 bar
Température de stockage	≤ 40 °C
Grand volume de chasse, plage de réglage	4–9 l
Petit volume de chasse, plage de réglage	2–4,5 l
Force de déclenchement	18 N

**Contenu de la livraison**

- Matériel de fixation

N° de réf.      Couleur / surface

283.313.21.5    Chromé brillant

Disponibilité août 2025



- Remplacement pour n° de réf. 283.313.21.2

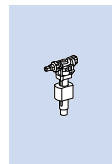



# Plaques de déclenchement et commandes de WC

<b>Couleurs disponibles</b> .....	<b>182</b>
<b>Plaques de déclenchement</b> .....	<b>184</b>
Pour réservoirs à encastrer Sigma.....	184
Vue d'ensemble de la gamme – Plaques de déclenchement Geberit de la série Sigma pour réservoirs à encastrer.....	185
Pour réservoirs à encastrer Omega.....	207
Vue d'ensemble de la gamme – Plaques de déclenchement Geberit de la série Omega pour réservoirs à encastrer.....	207
Pour réservoirs à encastrer Alpha.....	211
Vue d'ensemble de la gamme – Plaques de déclenchement Geberit de la série Alpha pour réservoirs à encastrer.....	211
Accessoires.....	214
<b>Commandes de WC à déclenchement électronique du rinçage</b> .....	<b>216</b>
Vue d'ensemble de la gamme – Commandes de WC Geberit à déclenchement électronique du rinçage, sans contact.....	217
Vue d'ensemble de la gamme – Commandes de WC Geberit à déclenchement électronique du rinçage, manuel.....	219
Pour alimentation sur secteur, pour réservoirs à encastrer Geberit Sigma 12 cm ...	220
Pour alimentation sur secteur, pour réservoirs à encastrer Geberit Sigma 8 cm....	229
Pour alimentation sur secteur, pour réservoirs à encastrer Geberit Omega 12 cm ..	231
Pour alimentation par piles, pour réservoirs à encastrer Geberit Sigma 12 cm .....	233
<b>Commandes de WC avec déclenchement pneumatique du rinçage</b> .....	<b>241</b>
Vue d'ensemble de la gamme – Commandes de WC Geberit à déclenchement pneumatique du rinçage .....	241
Pour rinçage double touche .....	242
Pour rinçage simple touche .....	249
<b>Accessoires pour commandes de WC</b> .....	<b>253</b>
Kits d'installation .....	253
Pour commandes de WC à déclenchement électronique du rinçage .....	256



## Couleurs disponibles

### Métal / Finition métal



**00**

acier inoxydable



**21**

chromé brillant



**45**

doré



**46**

chromé mat



**DT**

couleur laiton



**FW\*\*\***

acier inoxydable brossé



**GH\*\*\***

chromé brossé



**JQ\*\*\***

chromé mat / brillant



**JT\*\*\***

blanc mat/chromé brillant



**KA**

chromé brillant / chromé mat



**KH**

chromé brillant / mat



**KX\*\*\***

chromé brossé / brillant



**KY**

chromé brillant / brossé



**QB\*\*\***

or rouge/or rouge brossé



**QD\*\*\***

noir chromé/noir chromé brossé



**QF\*\*\***

laiton/laiton brossé



**SN\*\*\***

acier inoxydable brossé / poli

### Verre



**SD**

fumé réfléchissant

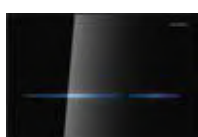

**SG**

verre noir



**SI**

verre blanc



**SJ**

verre noir



**SM**

réfléchissant



**JK**

gris velouté



**JL**













sable gris

\* La couleur et la structure des produits naturels peuvent varier

\*\* L'insert n'est pas fourni par Geberit

\*\*\* revêtement facile à nettoyer

## Plastique

	<b>01</b>		<b>11</b>		<b>KJ</b>		<b>KK</b>
blanc mat / blanc		blanc alpine		blanc / chromé brillant		blanc / doré	
	<b>14***</b>		<b>16***</b>		<b>DW</b>		<b>KM</b>
noir (chromé brillant)		noir mat / noir		noir		noir / chromé brillant / noir	
	<b>LA</b>		<b>LB</b>		<b>SX</b>		<b>79</b>
blanc / jaune / vert		blanc / bleu / rouge		blanc / bleu océan / bleu clair		blanc / vert forêt / vert clair	
	<b>FY</b>						
blanc / rouge carmin / orange							

## Surfaces naturelles

	<b>JM*</b>			
ardoise mustang*				
	<b>JV*</b>			
béton*				
	<b>JX*</b>			
noyer américain*				

## Personnalisable







	<b>00**</b>
surface personnalisable	

## Plaques de déclenchement

### Pour réservoirs à encastrer Sigma

#### Vue d'ensemble de la gamme – Plaques de déclenchement Geberit de la série Sigma pour réservoirs à encastrer

Geberit International Sales, Version: décembre 2024

		Sigma01 round	Sigma01 square	Sigma10 round	Sigma10 square (ex Sigma30)	Sigma20 round	Sigma20 square (ex Sigma30)	
								
		→ p. 186	→ p. 187	→ p. 188	→ p. 189	→ p. 190	→ p. 191	
Réservoir à encastrer	109.300.00.5	✓	✓	✓	✓	✓	✓	
Réservoir à encastrer	109.791.00.1	✓	✓	✓	✓	✓	✓	
Duofix	111.950.00.6	✓	✓	✓	✓	✓	✓	
Duofix	111.900.00.6	✓	✓	✓	✓	✓	✓	
Duofix	111.350.00.6	✓	✓	✓	✓	✓	✓	
Duofix	111.923.00.6	✓	✓	✓	✓	✓	✓	
Duofix	111.796.00.2	✓	✓	✓	✓	✓	✓	
GIS	461.311.00.6	✓	✓	✓	✓	✓	✓	
GIS	461.301.00.6	✓	✓	✓	✓	✓	✓	
Combifix	110.350.00.5	✓	✓	✓	✓	✓	✓	
Combifix	110.340.00.5	✓	✓	✓	✓	✓	✓	
Combifix	110.792.00.1	✓	✓	✓	✓	✓	✓	

✓ Compatible





## Plaque de déclenchement Geberit Sigma01 pour rinçage double touche, round

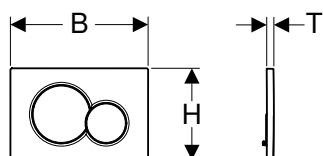
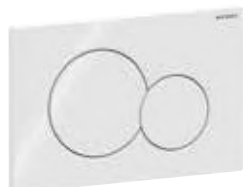

click & scan

### Utilisation

- Pour le déclenchement du rinçage des réservoirs à encastrer Sigma

### Caractéristiques techniques

Force de déclenchement (N) max.	20 N
---------------------------------	------

### Caractéristiques

- Déclenchement frontal
- Tiges de déclenchement à isolation phonique, ajustement rapide sans outils

### Contenu de la livraison

- Cadre de fixation
- 2 boulons d'écartement
- 2 tiges de déclenchement

N° de réf.	Couleur / surface	Matériau	B	H	T
			[cm]	[cm]	[cm]
115.770.11.5	Blanc	Matière synthétique	24,6	16,4	1,3
115.770.21.5	Chromé brillant	Matière synthétique	24,6	16,4	1,3
115.770.DT.5	Laiton spécial galvanisé	Matière synthétique	24,6	16,4	1,3
115.770.DW.5	Noir	Matière synthétique	24,6	16,4	1,3
115.770.JQ.5	Laqué chromé mat / Revêtement facile à nettoyer	Matière synthétique	24,6	16,4	1,3
115.770.KA.5	Plaques : chromé brillant Touches : chromé mat	Matière synthétique	24,6	16,4	1,3

### Accessoires

- Module Geberit DuoFresh à déclenchement automatique, pour réservoir à encastrer Sigma 12 cm → p. 201
- Module Geberit DuoFresh à déclenchement manuel, pour réservoir à encastrer Sigma 12 cm → p. 202
- Module Geberit DuoFresh à déclenchement automatique, pour réservoir à encastrer Sigma 8 cm → p. 203
- Module Geberit DuoFresh à déclenchement manuel, pour réservoir à encastrer Sigma 8 cm → p. 204
- Kit de rallonge Geberit pour réservoirs à encastrer Sigma, Omega et Kappa → p. 214

## Plaque de déclenchement Geberit Sigma01 pour rinçage double touche, round, pour WC Bambini

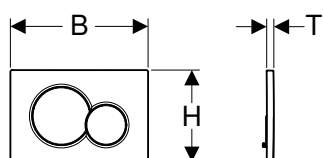
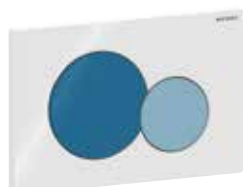

click & scan

### Utilisation

- Pour le déclenchement du rinçage des réservoirs à encastrer Sigma

### Caractéristiques techniques

Force de déclenchement (N) max.	20 N
---------------------------------	------

### Caractéristiques

- Déclenchement frontal
- Tiges de déclenchement à isolation phonique, ajustement rapide sans outils

### Contenu de la livraison

- Cadre de fixation
- 2 boulons d'écartement
- 2 tiges de déclenchement

N° de réf.	Couleur / surface	Matériau	B	H	T
			[cm]	[cm]	[cm]
115.770.79.5	Plaques : blanc Touche quantité totale : vert forêt Touche quantité partielle : vert clair	Matière synthétique	24,6	16,4	1,3
115.770.FY.5	Plaques : blanc Touche quantité totale : rouge carmin Touche quantité partielle : orange	Matière synthétique	24,6	16,4	1,3
115.770.LA.5	<b>F</b> Plaques : blanc Touche quantité totale : jaune Touche quantité partielle : vert	Matière synthétique	24,6	16,4	1,3
115.770.LB.5	Plaques : blanc Touche quantité totale : bleu Touche quantité partielle : rouge	Matière synthétique	24,6	16,4	1,3
115.770.SX.5	Plaques : blanc Touche quantité totale : bleu océan Touche quantité partielle : bleu clair	Matière synthétique	24,6	16,4	1,3

F : Fin de série janvier 2026

**Combinable avec**

- Bâti-support Geberit DuoFix Bambini pour WC suspendu pour enfants, 97 cm, avec réservoir à encastrer Sigma 12 cm → p. 50
- WC suspendu à fond creux Geberit Bambini pour enfants, Rimfree, pour abattant WC
- WC au sol Geberit Bambini pour enfants, cuvette de WC à fond creux, Rimfree, pour abattant WC
- WC au sol à fond creux Geberit Bambini pour jeunes enfants, Rimfree

**Accessoires**

- Module Geberit DuoFresh à déclenchement automatique, pour réservoir à encastrer Sigma 12 cm → p. 201
- Module Geberit DuoFresh à déclenchement manuel, pour réservoir à encastrer Sigma 12 cm → p. 202
- Module Geberit DuoFresh à déclenchement automatique, pour réservoir à encastrer Sigma 8 cm → p. 203
- Module Geberit DuoFresh à déclenchement manuel, pour réservoir à encastrer Sigma 8 cm → p. 204
- Kit de rallonge Geberit pour réservoirs à encastrer Sigma, Omega et Kappa → p. 214

**Nouveau**

**Plaque de déclenchement Geberit Sigma01 pour rinçage double touche, square**

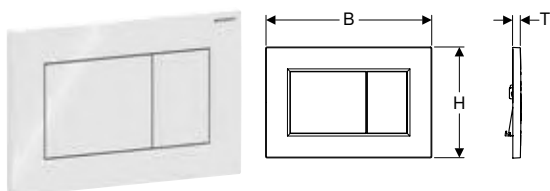

**Utilisation**

- Pour le déclenchement du rinçage des réservoirs à encastrer Sigma

**Caractéristiques techniques**

Force de déclenchement (N) max.	20 N
---------------------------------	------

**Caractéristiques**

- Déclenchement frontal
- Tiges de déclenchement à isolation phonique, ajustement rapide sans outils

**Contenu de la livraison**

- Cadre de fixation
- 2 boulons d'écartement
- 2 tiges de déclenchement

N° de réf.	Couleur / surface	Matériau	B	H	T
			[cm]	[cm]	[cm]
115.660.11.1	Blanc	Matière synthétique	24,6	16,4	1,3
115.660.21.1	Chromé brillant	Matière synthétique	24,6	16,4	1,3
115.660.DW.1	Noir	Matière synthétique	24,6	16,4	1,3
115.660.JQ.1	Laqué chromé mat / Revêtement facile à nettoyer	Matière synthétique	24,6	16,4	1,3

Disponibilité avril 2025

**Accessoires**

- Module Geberit DuoFresh à déclenchement automatique, pour réservoir à encastrer Sigma 12 cm → p. 201
- Module Geberit DuoFresh à déclenchement manuel, pour réservoir à encastrer Sigma 12 cm → p. 202
- Module Geberit DuoFresh à déclenchement automatique, pour réservoir à encastrer Sigma 8 cm → p. 203
- Module Geberit DuoFresh à déclenchement manuel, pour réservoir à encastrer Sigma 8 cm → p. 204
- Kit de rallonge Geberit pour réservoirs à encastrer Sigma, Omega et Kappa → p. 214

## Plaque de déclenchement Geberit Sigma10 pour rinçage interrompable, round

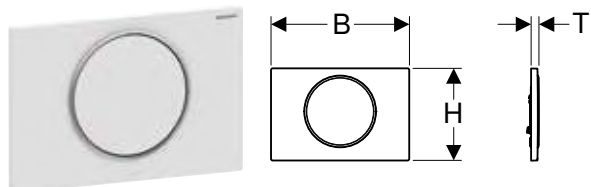

click & scan

### Utilisation

- Pour le déclenchement du rinçage des réservoirs à encastrer Sigma

### Caractéristiques techniques

Force de déclenchement (N) max.	20 N
---------------------------------	------

### Caractéristiques

- Déclenchement frontal
- Tiges de déclenchement à isolation phonique, ajustement rapide sans outils

### Contenu de la livraison

- Cadre de fixation
- 2 boulons d'écartement
- Tige de déclenchement
- Levier d'interruption

N° de réf.	Couleur / surface	Matériau	B [cm]	H [cm]	T [cm]
115.758.01.5	Plaque et touche : blanc mat laqué, revêtement facile à nettoyer Anneau design : blanc	Acier inoxydable	24,6	16,4	1,4
115.758.14.5	Plaque et touche : noir mat laqué, revêtement facile à nettoyer Anneau design : poli	Acier inoxydable	24,6	16,4	1,4
115.758.16.5	Plaque et touche : noir mat laqué, revêtement facile à nettoyer Anneau design : noir	Acier inoxydable	24,6	16,4	1,4
115.758.JQ.5	Plaque et touche : laqué chromé mat, revêtement facile à nettoyer Anneau design : chromé brillant	Matière synthétique	24,6	16,4	1,4
115.758.JT.5	Plaque et touche : blanc mat laqué, revêtement facile à nettoyer Anneau design : poli	Acier inoxydable	24,6	16,4	1,4
115.758.KH.5	Plaque et touche : chromé brillant Anneau design : chromé mat	Matière synthétique	24,6	16,4	1,4
115.758.KJ.5	Plaque et touche : blanc Anneau design : chromé brillant	Matière synthétique	24,6	16,4	1,4
115.758.KK.5	Plaque et touche : blanc Anneau design : doré	Matière synthétique	24,6	16,4	1,4
115.758.KM.5	Plaque et touche : noir Anneau design : chromé brillant	Matière synthétique	24,6	16,4	1,4
115.758.SN.5	Plaque et touche : brossé, revêtement facile à nettoyer Anneau design : poli	Acier inoxydable	24,6	16,4	1,4

### Accessoires

- Module Geberit DuoFresh à déclenchement automatique, pour réservoir à encastrer Sigma 12 cm → p. 201
- Module Geberit DuoFresh à déclenchement manuel, pour réservoir à encastrer Sigma 12 cm → p. 202
- Module Geberit DuoFresh à déclenchement automatique, pour réservoir à encastrer Sigma 8 cm → p. 203
- Module Geberit DuoFresh à déclenchement manuel, pour réservoir à encastrer Sigma 8 cm → p. 204
- Kit de rallonge Geberit pour réservoirs à encastrer Sigma, Omega et Kappa → p. 214

## Plaque de déclenchement Geberit Sigma10 pour rinçage interrompable, round, vissable

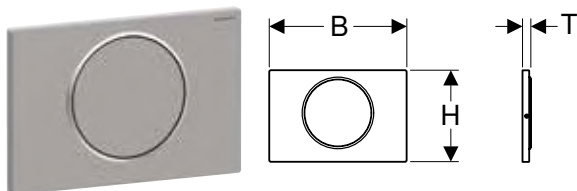

click & scan

### Utilisation

- Pour le déclenchement du rinçage des réservoirs à encastrer Sigma

### Caractéristiques techniques

Force de déclenchement (N) max.	20 N
---------------------------------	------

### Caractéristiques

- Déclenchement frontal
- Tiges de déclenchement à isolation phonique, ajustement rapide sans outils

### Contenu de la livraison

- Cadre de fixation
- 2 boulons d'écartement
- Tige de déclenchement
- Levier d'interruption
- Jeu de vis

N° de réf.	Couleur / surface	Matériau	B	H	T
			[cm]	[cm]	[cm]
115.787.SN.5	Plaque et touche : brossé, revêtement facile à nettoyer Anneau design : poli	Acier inoxydable	24,6	16,4	1,5

### Accessoires

- Kit de rallonge Geberit pour réservoirs à encastrer Sigma, Omega et Kappa → p. 214

## Plaque de déclenchement Geberit Sigma10 (ex-Sigma30) pour rinçage interrompable, square, vissable

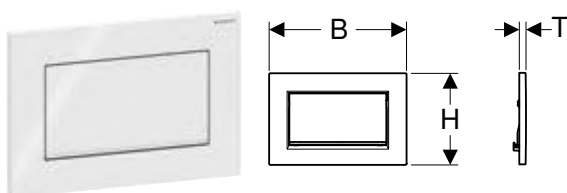

click & scan

### Utilisation

- Pour le déclenchement du rinçage des réservoirs à encastrer Sigma

### Caractéristiques techniques

Force de déclenchement (N) max.	20 N
---------------------------------	------

### Caractéristiques

- Déclenchement frontal
- Tiges de déclenchement à isolation phonique, ajustement rapide sans outils

### Contenu de la livraison

- Cadre de fixation
- 2 boulons d'écartement
- Tige de déclenchement
- Levier d'interruption
- Jeu de vis

N° de réf.	Couleur / surface	Matériau	B	H	T
			[cm]	[cm]	[cm]
115.893.14.1	Plaque et touche : noir mat laqué, revêtement facile à nettoyer Bandes design : chromé brillant	Zinc moulé sous pression	24,6	16,4	1,2
115.893.45.1	Doré	Zinc moulé sous pression	24,6	16,4	1,2
115.893.JT.1	Plaque et touche : blanc mat laqué, revêtement facile à nettoyer Bandes design : chromé brillant	Zinc moulé sous pression	24,6	16,4	1,2
115.893.KJ.1	Plaque et touche : blanc Bandes design : chromé brillant	Zinc moulé sous pression	24,6	16,4	1,2
115.893.KX.1	Plaque et touche : chromé, brossé, revêtement facile à nettoyer Bandes design : chromé brillant	Zinc moulé sous pression	24,6	16,4	1,2
115.893.KY.1	Plaque et touche : chromé brillant Bandes design : chromé, brossé	Zinc moulé sous pression	24,6	16,4	1,2

### Accessoires

- Kit de rallonge Geberit pour réservoirs à encastrer Sigma, Omega et Kappa → p. 214

## Plaque de déclenchement Geberit Sigma20 pour rinçage double touche, round

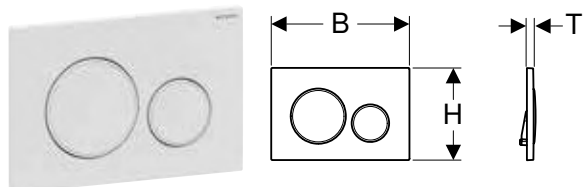

click & scan

### Utilisation

- Pour le déclenchement du rinçage des réservoirs à encastrer Sigma

### Caractéristiques techniques

Force de déclenchement (N) max.	20 N
---------------------------------	------

### Caractéristiques

- Déclenchement frontal
- Tiges de déclenchement à isolation phonique, ajustement rapide sans outils

### Contenu de la livraison

- Cadre de fixation
- 2 boulons d'écartement
- 2 tiges de déclenchement

N° de réf.	Couleur / surface	Matériau	B [cm]	H [cm]	T [cm]
115.882.01.1	Plaque et touches : blanc mat laqué, revêtement facile à nettoyer Anneaux design : blanc	Matière synthétique	24,6	16,4	1,2
115.882.11.1	Plaque et touches : blanc Anneaux design : blanc mat	Matière synthétique	24,6	16,4	1,2
115.882.14.1	Plaque et touches : noir mat laqué, revêtement facile à nettoyer Anneaux design : chromé brillant	Matière synthétique	24,6	16,4	1,2
115.882.16.1	Plaque et touches : noir mat laqué, revêtement facile à nettoyer Anneaux design : noir	Matière synthétique	24,6	16,4	1,2
115.882.DW.1	Plaque et touches : noir Anneaux design : noir mat	Matière synthétique	24,6	16,4	1,2
115.882.JQ.1	Plaque et touches : laqué chromé mat, revêtement facile à nettoyer Anneaux design : chromé brillant	Matière synthétique	24,6	16,4	1,2
115.882.JT.1	Plaque et touches : blanc mat laqué, revêtement facile à nettoyer Anneaux design : chromé brillant	Matière synthétique	24,6	16,4	1,2
115.882.KH.1	Plaque et touches : chromé brillant Anneaux design : chromé mat	Matière synthétique	24,6	16,4	1,2
115.882.KJ.1	Plaque et touches : blanc Anneaux design : chromé brillant	Matière synthétique	24,6	16,4	1,2
115.882.KK.1	Plaque et touches : blanc Anneaux design : doré	Matière synthétique	24,6	16,4	1,2
115.882.KM.1	Plaque et touches : noir Anneaux design : chromé brillant	Matière synthétique	24,6	16,4	1,2
115.882.SN.1	Plaque et touches : brossé, revêtement facile à nettoyer Anneaux design : poli	Acier inoxydable	24,6	16,4	1,2

### Accessoires

- Module Geberit DuoFresh à déclenchement automatique, pour réservoir à encastrer Sigma 12 cm → p. 201
- Module Geberit DuoFresh à déclenchement manuel, pour réservoir à encastrer Sigma 12 cm → p. 202
- Module Geberit DuoFresh à déclenchement automatique, pour réservoir à encastrer Sigma 8 cm → p. 203
- Module Geberit DuoFresh à déclenchement manuel, pour réservoir à encastrer Sigma 8 cm → p. 204
- Kit de rallonge Geberit pour réservoirs à encastrer Sigma, Omega et Kappa → p. 214

## Plaque de déclenchement Geberit Sigma20 pour rinçage double touche, round, vissable

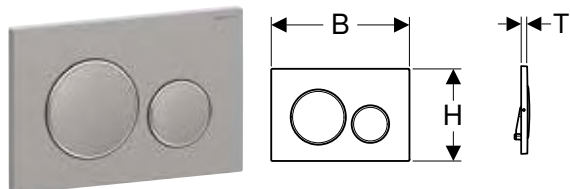

click & scan

### Utilisation

- Pour le déclenchement du rinçage des réservoirs à encastrer Sigma

### Caractéristiques techniques

Force de déclenchement (N) max.	20 N
---------------------------------	------

### Caractéristiques

- Déclenchement frontal
- Tiges de déclenchement à isolation phonique, ajustement rapide sans outils

### Contenu de la livraison

- Cadre de fixation
- 2 boulons d'écartement
- 2 tiges de déclenchement
- Jeu de vis

N° de réf.	Couleur / surface	Matériau	B	H	T
			[cm]	[cm]	[cm]
115.889.SN.1	Plaque et touches : brossé, revêtement facile à nettoyer Anneaux design : poli	Acier inoxydable	24,6	16,4	1,2

**Accessoires**

- Kit de rallonge Geberit pour réservoirs à encastrer Sigma, Omega et Kappa → p. 214

**Plaque de déclenchement Geberit Sigma20 (ex-Sigma30) pour rinçage double touche, square**

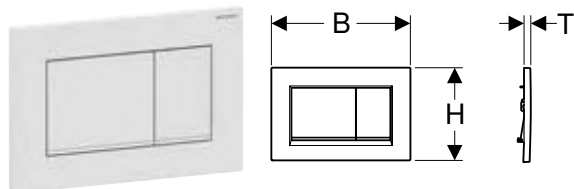

**Utilisation**

- Pour le déclenchement du rinçage des réservoirs à encastrer Sigma

**Caractéristiques techniques**

Force de déclenchement (N) max.	20 N
---------------------------------	------

**Caractéristiques**

- Déclenchement frontal
- Tiges de déclenchement à isolation phonique, ajustement rapide sans outils

**Contenu de la livraison**

- Cadre de fixation
- 2 boulons d'écartement
- 2 tiges de déclenchement

N° de réf.	Couleur / surface	Matériau	B	H	T
			[cm]	[cm]	[cm]
115.883.01.1	Plaque et touches : blanc mat laqué, revêtement facile à nettoyer Bandes design : blanc	Matière synthétique	24,6	16,4	1,2
115.883.11.1	Plaque et touches : blanc Bandes design : blanc mat	Matière synthétique	24,6	16,4	1,2
115.883.14.1	Plaque et touches : noir mat laqué, revêtement facile à nettoyer Bandes design : chromé brillant	Matière synthétique	24,6	16,4	1,2
115.883.16.1	Plaque et touches : noir mat laqué, revêtement facile à nettoyer Bandes design: noir	Matière synthétique	24,6	16,4	1,2
115.883.DW.1	Plaque et touches : noir Bandes design: noir mat	Matière synthétique	24,6	16,4	1,2
115.883.JQ.1	Plaque et touches : laqué chromé mat, revêtement facile à nettoyer Bandes design : chromé brillant	Matière synthétique	24,6	16,4	1,2
115.883.JT.1	Plaque et touches : blanc mat laqué, revêtement facile à nettoyer Bandes design : chromé brillant	Matière synthétique	24,6	16,4	1,2
115.883.KH.1	Plaque et touches : chromé brillant Bandes design : chromé mat	Matière synthétique	24,6	16,4	1,2
115.883.KJ.1	Plaque et touches : blanc Bandes design : chromé brillant	Matière synthétique	24,6	16,4	1,2
115.883.KK.1	Plaque et touches : blanc Bandes design : doré	Matière synthétique	24,6	16,4	1,2
115.883.KM.1	Plaque et touches : noir Bandes design : chromé brillant	Matière synthétique	24,6	16,4	1,2

**Accessoires**

- Kit de rallonge Geberit pour réservoirs à encastrer Sigma, Omega et Kappa → p. 214
- Module Geberit DuoFresh à déclenchement automatique, pour réservoir à encastrer Sigma 12 cm → p. 201
- Module Geberit DuoFresh à déclenchement manuel, pour réservoir à encastrer Sigma 12 cm → p. 202
- Module Geberit DuoFresh à déclenchement automatique, pour réservoir à encastrer Sigma 8 cm → p. 203
- Module Geberit DuoFresh à déclenchement manuel, pour réservoir à encastrer Sigma 8 cm → p. 204

## Nouveau

### Plaque de déclenchement Geberit Sigma40 pour rinçage double touche, round

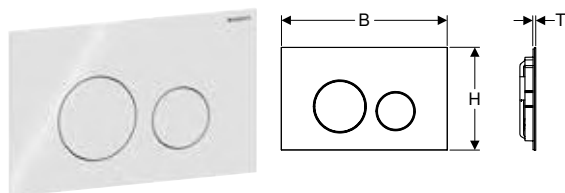

click & scan

#### Utilisation

- Pour le déclenchement du rinçage des réservoirs à encastrer Sigma
- Pour les épaisseurs de revêtement  $\geq 15$  mm

#### Contenu de la livraison

- Cadre de fixation
- 2 boulons d'écartement
- 2 tiges de déclenchement

#### Caractéristiques

- Déclenchement frontal
- Tiges de déclenchement à isolation phonique, ajustement rapide sans outils

N° de réf.	Couleur / surface	Matériau	B	H	T
			[cm]	[cm]	[cm]
115.628.14.1	Noir mat / Revêtement facile à nettoyer	Acier inoxydable	24,6	15,2	0,4
115.628.FW.1	Brossé, revêtement facile à nettoyer	Acier inoxydable	24,6	15,2	0,4
115.628.JK.1	Gris velouté	Verre	24,6	15,2	0,6
115.628.JL.1	Sable gris	Verre	24,6	15,2	0,6
115.628.JT.1	Blanc mat / Revêtement facile à nettoyer	Acier inoxydable	24,6	15,2	0,4
115.628.QB.1	Or rouge / Brossé, revêtement facile à nettoyer	Acier inoxydable	24,6	15,2	0,4
115.628.QD.1	Noir chromé / Brossé, revêtement facile à nettoyer	Acier inoxydable	24,6	15,2	0,4
115.628.QF.1	Couleur laiton / Brossé, revêtement facile à nettoyer	Acier inoxydable	24,6	15,2	0,4
115.628.SI.1	Blanc	Verre	24,6	15,2	0,6
115.628.SJ.1	Noir	Verre	24,6	15,2	0,6

Disponibilité avril 2025

#### Accessoires

- Kit de rallonge Geberit pour réservoirs à encastrer Sigma, Omega et Kappa → p. 214

## Nouveau

### Plaque de déclenchement Geberit Sigma40 pour rinçage double touche, square

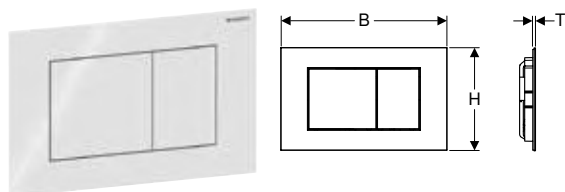

click & scan

#### Utilisation

- Pour le déclenchement du rinçage des réservoirs à encastrer Sigma
- Pour les épaisseurs de revêtement  $\geq 15$  mm

#### Contenu de la livraison

- Cadre de fixation
- 2 boulons d'écartement
- 2 tiges de déclenchement

#### Caractéristiques

- Déclenchement frontal
- Tiges de déclenchement à isolation phonique, ajustement rapide sans outils

N° de réf.	Couleur / surface	Matériau	B	H	T
			[cm]	[cm]	[cm]
115.629.14.1	Noir mat / Revêtement facile à nettoyer	Acier inoxydable	24,6	15,2	0,4
115.629.FW.1	Brossé, revêtement facile à nettoyer	Acier inoxydable	24,6	15,2	0,4
115.629.JK.1	Gris velouté	Verre	24,6	15,2	0,6
115.629.JL.1	Sable gris	Verre	24,6	15,2	0,6
115.629.JT.1	Blanc mat / Revêtement facile à nettoyer	Acier inoxydable	24,6	15,2	0,4
115.629.QB.1	Or rouge / Brossé, revêtement facile à nettoyer	Acier inoxydable	24,6	15,2	0,4
115.629.QD.1	Noir chromé / Brossé, revêtement facile à nettoyer	Acier inoxydable	24,6	15,2	0,4
115.629.QF.1	Couleur laiton / Brossé, revêtement facile à nettoyer	Acier inoxydable	24,6	15,2	0,4
115.629.SI.1	Blanc	Verre	24,6	15,2	0,6
115.629.SJ.1	Noir	Verre	24,6	15,2	0,6

Disponibilité avril 2025

Accessoires

- Kit de rallonge Geberit pour réservoirs à encastrer Sigma, Omega et Kappa → p. 214

**Plaque de déclenchement Geberit Sigma50 (ex-Sigma21) pour rinçage double touche, round, couleur métallique chromé**

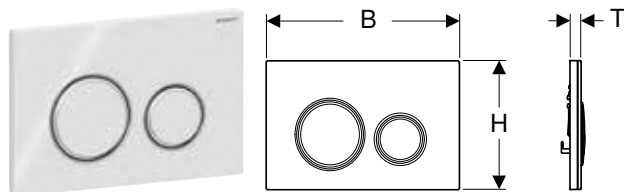

Utilisation

- Pour le déclenchement du rinçage des réservoirs à encastrer Sigma

Caractéristiques techniques

Force de déclenchement (N) max.	20 N
---------------------------------	------

Caractéristiques

- Déclenchement frontal
- Tiges de déclenchement à isolation phonique, ajustement rapide sans outils

Contenu de la livraison

- Cadre de fixation
- 2 boulons d'écartement
- 2 tiges de déclenchement

N° de réf.	Couleur / surface	Matériau	B [cm]	H [cm]	T [cm]
115.884.00.1	Plaque de montage et anneaux design : chromé Plaque de recouvrement et touches : spécifique au client	Zinc moulé sous pression	24,6	16,4	1
115.884.JK.1	Plaque de montage et anneaux design : chromé Plaque de recouvrement et touches : gris velouté	Zinc moulé sous pression / verre	24,6	16,4	1,4
115.884.JL.1	Plaque de montage et anneaux design : chromé Plaque de recouvrement et touches : sable gris	Zinc moulé sous pression / verre	24,6	16,4	1,4
115.884.JM.1	Plaque de montage et anneaux design : chromé Plaque de recouvrement et touches : ardoise Mustang	Zinc moulé sous pression / ardoise (produit naturel)	24,6	16,4	1,4
115.884.JV.1	Plaque de montage et anneaux design : chromé Plaque de recouvrement et touches : look béton	Zinc moulé sous pression / céramique	24,6	16,4	1,4
115.884.JX.1	Plaque de montage et anneaux design : chromé Plaque de recouvrement et touches : noyer américain	Zinc moulé sous pression / bois (produit naturel)	24,6	16,4	1,4
115.884.SI.1	Plaque de montage et anneaux design : chromé Plaque de recouvrement et touches : blanc	Zinc moulé sous pression / verre	24,6	16,4	1,4
115.884.SJ.1	Plaque de montage et anneaux design : chromé Plaque de recouvrement et touches : noir	Zinc moulé sous pression / verre	24,6	16,4	1,4

Accessoires

- Module Geberit DuoFresh à déclenchement automatique, pour réservoir à encastrer Sigma 12 cm → p. 201
- Module Geberit DuoFresh à déclenchement manuel, pour réservoir à encastrer Sigma 12 cm → p. 202
- Module Geberit DuoFresh à déclenchement automatique, pour réservoir à encastrer Sigma 8 cm → p. 203
- Module Geberit DuoFresh à déclenchement manuel, pour réservoir à encastrer Sigma 8 cm → p. 204
- Kit de rallonge Geberit pour réservoirs à encastrer Sigma, Omega et Kappa → p. 214



- Solution personnalisée sans plaque d'insertion, à acheter localement
- Les produits naturels peuvent présenter des variations de couleur et de structure
- Délai de mise en œuvre 6 semaines pour n° d'art. 115.884.JV.1 et 115.884.JX.1



## Plaque de déclenchement Geberit Sigma50 (ex-Sigma21) pour rinçage double touche, round, couleur métallique or rouge

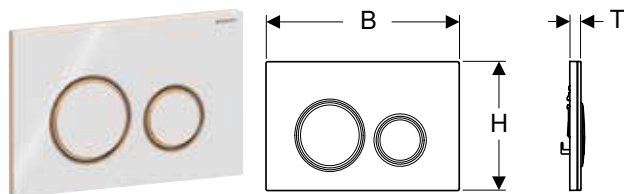

click & scan

### Utilisation

- Pour le déclenchement du rinçage des réservoirs à encastrer Sigma

### Caractéristiques techniques

Force de déclenchement (N) max.	20 N
---------------------------------	------

### Caractéristiques

- Déclenchement frontal
- Plaque de montage avec revêtement facile à nettoyer
- Tiges de déclenchement à isolation phonique, ajustement rapide sans outils

### Contenu de la livraison

- Cadre de fixation
- 2 boulons d'écartement
- 2 tiges de déclenchement

N° de réf.	Couleur / surface	Matériau	B	H	T
			[cm]	[cm]	[cm]
115.650.00.1	Plaque de montage et anneaux design : or rouge Plaque de recouvrement et touches : spécifique au client	Zinc moulé sous pression	24,6	16,4	1
115.650.JM.1	Plaque de montage et anneaux design : or rouge Plaque de recouvrement et touches : ardoise Mustang	Zinc moulé sous pression / ardoise (produit naturel)	24,6	16,4	1,4
115.650.JV.1	Plaque de montage et anneaux design : or rouge Plaque de recouvrement et touches : look béton	Zinc moulé sous pression / céramique	24,6	16,4	1,4
115.650.JX.1	Plaque de montage et anneaux design : or rouge Plaque de recouvrement : noyer américain	Zinc moulé sous pression / bois (produit naturel)	24,6	16,4	1,4
115.650.SI.1	Plaque de montage et anneaux design : or rouge Plaque de recouvrement et touches : blanc	Zinc moulé sous pression / verre	24,6	16,4	1,4
115.650.SJ.1	Plaque de montage et anneaux design : or rouge Plaque de recouvrement et touches : noir	Zinc moulé sous pression / verre	24,6	16,4	1,4

### Accessoires

- Module Geberit DuoFresh à déclenchement automatique, pour réservoir à encastrer Sigma 12 cm → p. 201
- Module Geberit DuoFresh à déclenchement manuel, pour réservoir à encastrer Sigma 12 cm → p. 202
- Module Geberit DuoFresh à déclenchement automatique, pour réservoir à encastrer Sigma 8 cm → p. 203
- Module Geberit DuoFresh à déclenchement manuel, pour réservoir à encastrer Sigma 8 cm → p. 204
- Kit de rallonge Geberit pour réservoirs à encastrer Sigma, Omega et Kappa → p. 214



- Les produits naturels peuvent présenter des variations de couleur et de structure
- Délai de mise en œuvre 6 semaines

## Plaque de déclenchement Geberit Sigma50 (ex-Sigma21) pour rinçage double touche, round, couleur métallique noir chromé

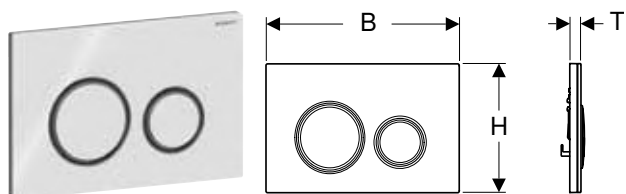

click & scan

### Utilisation

- Pour le déclenchement du rinçage des réservoirs à encastrer Sigma

### Caractéristiques techniques

Force de déclenchement (N) max.	20 N
---------------------------------	------

### Caractéristiques

- Déclenchement frontal
- Plaque de montage avec revêtement facile à nettoyer
- Tiges de déclenchement à isolation phonique, ajustement rapide sans outils

### Contenu de la livraison

- Cadre de fixation
- 2 boulons d'écartement
- 2 tiges de déclenchement

N° de réf.	Couleur / surface	Matériau	B	H	T
			[cm]	[cm]	[cm]
115.651.00.1	Plaque de montage et anneaux design : chrome noir Plaque de recouvrement et touches : spécifique au client	Zinc moulé sous pression	24,6	16,4	1
115.651.JM.1	Plaque de montage et anneaux design : chrome noir Plaque de recouvrement et touches : ardoise Mustang	Zinc moulé sous pression / ardoise (produit naturel)	24,6	16,4	1,4
115.651.JV.1	Plaque de montage et anneaux design : chrome noir Plaque de recouvrement et touches : look béton	Zinc moulé sous pression / céramique	24,6	16,4	1,4
115.651.JX.1	Plaque de montage et anneaux design : chrome noir Plaque de recouvrement et touches : noyer américain	Zinc moulé sous pression / bois (produit naturel)	24,6	16,4	1,4
115.651.SI.1	Plaque de montage et anneaux design : chrome noir Plaque de recouvrement et touches : blanc	Zinc moulé sous pression / verre	24,6	16,4	1,4
115.651.SJ.1	Plaque de montage et anneaux design : chrome noir Plaque de recouvrement et touches : noir	Zinc moulé sous pression / verre	24,6	16,4	1,4

**Accessoires**

- Module Geberit DuoFresh à déclenchement automatique, pour réservoir à encastrer Sigma 12 cm → p. 201
- Module Geberit DuoFresh à déclenchement manuel, pour réservoir à encastrer Sigma 12 cm → p. 202
- Module Geberit DuoFresh à déclenchement automatique, pour réservoir à encastrer Sigma 8 cm → p. 203
- Module Geberit DuoFresh à déclenchement manuel, pour réservoir à encastrer Sigma 8 cm → p. 204
- Kit de rallonge Geberit pour réservoirs à encastrer Sigma, Omega et Kappa → p. 214



- Les produits naturels peuvent présenter des variations de couleur et de structure
- Délai de mise en œuvre 6 semaines

**Plaque de déclenchement Geberit Sigma50 (ex-Sigma21) pour rinçage double touche, round, couleur métallique laiton**

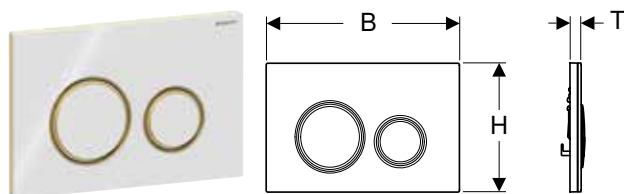

**Utilisation**

- Pour le déclenchement du rinçage des réservoirs à encastrer Sigma

**Caractéristiques techniques**

Force de déclenchement (N) max.	20 N
---------------------------------	------

**Caractéristiques**

- Déclenchement frontal
- Plaque de montage avec revêtement facile à nettoyer
- Tiges de déclenchement à isolation phonique, ajustement rapide sans outils

**Contenu de la livraison**

- Cadre de fixation
- 2 boulons d'écartement
- 2 tiges de déclenchement

N° de réf.	Couleur / surface	Matériau	B	H	T
			[cm]	[cm]	[cm]
115.652.00.1	Plaque de montage et anneaux design : laiton Plaque de recouvrement et touches : spécifique au client	Zinc moulé sous pression	24,6	16,4	1
115.652.JM.1	Plaque de montage et anneaux design : laiton Plaque de recouvrement et touches : ardoise Mustang	Zinc moulé sous pression / ardoise (produit naturel)	24,6	16,4	1,4
115.652.JV.1	Plaque de montage et anneaux design : laiton Plaque de recouvrement et touches : look béton	Zinc moulé sous pression / céramique	24,6	16,4	1,4
115.652.JX.1	Plaque de montage et anneaux design : laiton Plaque de recouvrement et touches : noyer américain	Zinc moulé sous pression / bois (produit naturel)	24,6	16,4	1,4
115.652.SI.1	Plaque de montage et anneaux design : laiton Plaque de recouvrement et touches : blanc	Zinc moulé sous pression / verre	24,6	16,4	1,4
115.652.SJ.1	Plaque de montage et anneaux design : laiton Plaque de recouvrement et touches : noir	Zinc moulé sous pression / verre	24,6	16,4	1,4

**Accessoires**

- Module Geberit DuoFresh à déclenchement automatique, pour réservoir à encastrer Sigma 12 cm → p. 201
- Module Geberit DuoFresh à déclenchement manuel, pour réservoir à encastrer Sigma 12 cm → p. 202
- Module Geberit DuoFresh à déclenchement automatique, pour réservoir à encastrer Sigma 8 cm → p. 203
- Module Geberit DuoFresh à déclenchement manuel, pour réservoir à encastrer Sigma 8 cm → p. 204
- Kit de rallonge Geberit pour réservoirs à encastrer Sigma, Omega et Kappa → p. 214



- Les produits naturels peuvent présenter des variations de couleur et de structure
- Délai de mise en œuvre 6 semaines

## Plaque de déclenchement Geberit Sigma50 pour rinçage double touche, square, couleur métallique chromé

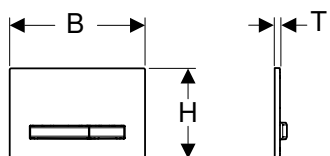

click & scan

### Utilisation

- Pour le déclenchement du rinçage des réservoirs à encastrer Sigma

### Caractéristiques techniques

Force de déclenchement (N) max.	20 N
---------------------------------	------

### Caractéristiques

- Déclenchement frontal
- Touches de déclenchement à revêtement facile à nettoyer
- Tiges de déclenchement à isolation phonique, ajustement rapide sans outils

### Contenu de la livraison

- Cadre de fixation
- 2 boulons d'écartement
- 2 tiges de déclenchement

N° de réf.	Couleur / surface	Matériau	B [cm]	H [cm]	T [cm]
115.788.00.2	Plaque de montage et touches : chromé Plaque de recouvrement : spécifique au client	Zinc moulé sous pression	24,6	16,4	1
115.788.11.2	Plaque de montage et touches : chromé Plaque de recouvrement : blanc	Zinc moulé sous pression / mat. synth.	24,6	16,4	1,3
115.788.21.2	Plaque de montage et touches : chromé Plaque de recouvrement : chromé brillant	Zinc moulé sous pression / laiton	24,6	16,4	1,2
115.788.DW.2	Plaque de montage et touches : chromé Plaque de recouvrement : noir	Zinc moulé sous pression / mat. synth.	24,6	16,4	1,3
115.788.GH.2	Plaque de montage et touches : chromé Plaque de recouvrement : chromé, brossé, revêtement facile à nettoyer	Zinc moulé sous pression / laiton	24,6	16,4	1,2
115.788.JK.2	Plaque de montage et touches : chromé Plaque de recouvrement : gris velouté	Zinc moulé sous pression / verre	24,6	16,4	1,4
115.788.JL.2	Plaque de montage et touches : chromé Plaque de recouvrement : sable gris	Zinc moulé sous pression / verre	24,6	16,4	1,4
115.788.JM.2	Plaque de montage et touches : chromé Plaque de recouvrement : ardoise Mustang	Zinc moulé sous pression / ardoise (produit naturel)	24,6	16,4	1,4
115.788.JV.2	Plaque de montage et touches : chromé Plaque de recouvrement : look béton	Zinc moulé sous pression / céramique	24,6	16,4	1,4
115.788.JX.2	Plaque de montage et touches : chromé Plaque de recouvrement : noyer américain	Zinc moulé sous pression / bois (produit naturel)	24,6	16,4	1,4
115.788.SD.2	Plaque de montage et touches : chromé Plaque de recouvrement : verre fumé réfléchissant	Zinc moulé sous pression / verre	24,6	16,4	1,4

### Accessoires

- Kit de rallonge Geberit pour réservoirs à encastrer Sigma, Omega et Kappa → p. 214
- Module Geberit DuoFresh à déclenchement automatique, pour réservoir à encastrer Sigma 12 cm → p. 201
- Module Geberit DuoFresh à déclenchement manuel, pour réservoir à encastrer Sigma 12 cm → p. 202
- Module Geberit DuoFresh à déclenchement automatique, pour réservoir à encastrer Sigma 8 cm → p. 203
- Module Geberit DuoFresh à déclenchement manuel, pour réservoir à encastrer Sigma 8 cm → p. 204



- Les produits naturels peuvent présenter des variations de couleur et de structure
- Délai de mise en œuvre 6 semaines pour n° d'art. 115.788.JV.2 et 115.788.JX.2

## Plaque de déclenchement Geberit Sigma50 pour rinçage double touche, square, couleur métallique or rouge

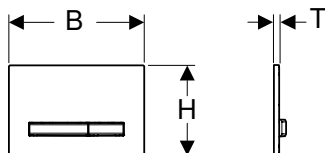

click & scan

### Utilisation

- Pour le déclenchement du rinçage des réservoirs à encastrer Sigma

### Caractéristiques

- Déclenchement frontal
- Touches de déclenchement et plaque de montage avec revêtement facile à nettoyer
- Tiges de déclenchement à isolation phonique, ajustement rapide sans outils

### Caractéristiques techniques

Force de déclenchement (N) max.	20 N
---------------------------------	------

### Contenu de la livraison

- Cadre de fixation
- 2 boulons d'écartement
- 2 tiges de déclenchement

N° de réf.	Couleur / surface	Matériau	B	H	T
			[cm]	[cm]	[cm]
115.670.00.2	Plaque de montage et touches : or rouge Plaque de recouvrement : spécifique au client	Zinc moulé sous pression	24,6	16,4	1
115.670.11.2	Plaque de montage et touches : or rouge Plaque de recouvrement : blanc	Zinc moulé sous pression / mat. synth.	24,6	16,4	1,3
115.670.DW.2	Plaque de montage et touches : or rouge Plaque de recouvrement : noir	Zinc moulé sous pression / mat. synth.	24,6	16,4	1,3
115.670.JM.2	Plaque de montage et touches : or rouge Plaque de recouvrement : ardoise Mustang	Zinc moulé sous pression / ardoise (produit naturel)	24,6	16,4	1,4
115.670.JV.2	Plaque de montage et touches : or rouge Plaque de recouvrement : look béton	Zinc moulé sous pression / céramique	24,6	16,4	1,4
115.670.JX.2	Plaque de montage et touches : or rouge Plaque de recouvrement : noyer américain	Zinc moulé sous pression / bois (produit naturel)	24,6	16,4	1,4
115.670.QB.2	Plaque de montage et touches : or rouge Plateau de recouvrement : or rouge, brossé, revêtement facile à nettoyer	Zinc moulé sous pression / laiton	24,6	16,4	1,2

### Accessoires

- Kit de rallonge Geberit pour réservoirs à encastrer Sigma, Omega et Kappa → p. 214
- Module Geberit DuoFresh à déclenchement automatique, pour réservoir à encastrer Sigma 12 cm → p. 201
- Module Geberit DuoFresh à déclenchement manuel, pour réservoir à encastrer Sigma 12 cm → p. 202
- Module Geberit DuoFresh à déclenchement automatique, pour réservoir à encastrer Sigma 8 cm → p. 203
- Module Geberit DuoFresh à déclenchement manuel, pour réservoir à encastrer Sigma 8 cm → p. 204



- Les produits naturels peuvent présenter des variations de couleur et de structure
- Délai de mise en œuvre 6 semaines

## Plaque de déclenchement Geberit Sigma50 pour rinçage double touche, square, couleur métallique noir chromé

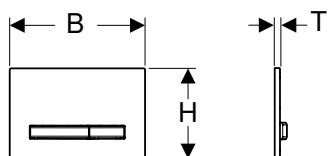

click & scan

### Utilisation

- Pour le déclenchement du rinçage des réservoirs à encastrer Sigma

### Caractéristiques techniques

Force de déclenchement (N) max.	20 N
---------------------------------	------

### Caractéristiques

- Déclenchement frontal
- Touches de déclenchement et plaque de montage avec revêtement facile à nettoyer
- Tiges de déclenchement à isolation phonique, ajustement rapide sans outils

### Contenu de la livraison

- Cadre de fixation
- 2 boulons d'écartement
- 2 tiges de déclenchement

N° de réf.	Couleur / surface	Matériau	B [cm]	H [cm]	T [cm]
115.671.00.2	Plaque de montage et touches : chrome noir Plaque de recouvrement : spécifique au client	Zinc moulé sous pression	24,6	16,4	1
115.671.11.2	Plaque de montage et touches : chrome noir Plaque de recouvrement : blanc	Zinc moulé sous pression / mat. synth.	24,6	16,4	1,3
115.671.DW.2	Plaque de montage et touches : chrome noir Plaque de recouvrement : noir	Zinc moulé sous pression / mat. synth.	24,6	16,4	1,3
115.671.JM.2	Plaque de montage et touches : chrome noir Plaque de recouvrement : ardoise Mustang	Zinc moulé sous pression / ardoise (produit naturel)	24,6	16,4	1,4
115.671.JV.2	Plaque de montage et touches : chrome noir Plaque de recouvrement : look béton	Zinc moulé sous pression / céramique	24,6	16,4	1,4
115.671.JX.2	Plaque de montage et touches : chrome noir Plaque de recouvrement : noyer américain	Zinc moulé sous pression / bois (produit naturel)	24,6	16,4	1,4
115.671.QD.2	Plaque de montage et touches : chrome noir Plateau de recouvrement : noir chromé, brossé, revêtement facile à nettoyer	Zinc moulé sous pression / laiton	24,6	16,4	1,2

### Accessoires

- Kit de rallonge Geberit pour réservoirs à encastrer Sigma, Omega et Kappa → p. 214
- Module Geberit DuoFresh à déclenchement automatique, pour réservoir à encastrer Sigma 12 cm → p. 201
- Module Geberit DuoFresh à déclenchement manuel, pour réservoir à encastrer Sigma 12 cm → p. 202
- Module Geberit DuoFresh à déclenchement automatique, pour réservoir à encastrer Sigma 8 cm → p. 203
- Module Geberit DuoFresh à déclenchement manuel, pour réservoir à encastrer Sigma 8 cm → p. 204



- Les produits naturels peuvent présenter des variations de couleur et de structure
- Délai de mise en œuvre 6 semaines

## Plaque de déclenchement Geberit Sigma50 pour rinçage double touche, square, couleur métallique laiton

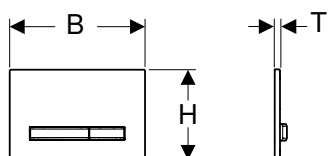

click & scan

### Utilisation

- Pour le déclenchement du rinçage des réservoirs à encastrer Sigma

### Caractéristiques techniques

Force de déclenchement (N) max.	20 N
---------------------------------	------

### Caractéristiques

- Déclenchement frontal
- Touches de déclenchement et plaque de montage avec revêtement facile à nettoyer
- Tiges de déclenchement à isolation phonique, ajustement rapide sans outils

### Contenu de la livraison

- Cadre de fixation
- 2 boulons d'écartement
- 2 tiges de déclenchement

N° de réf.	Couleur / surface	Matériau	B	H	T
			[cm]	[cm]	[cm]
115.672.00.2	Plaquette de montage et touches : laiton Plaquette de recouvrement : spécifique au client	Zinc moulé sous pression	24,6	16,4	1
115.672.11.2	Plaquette de montage et touches : laiton Plaquette de recouvrement : blanc	Zinc moulé sous pression / mat. synth.	24,6	16,4	1,3
115.672.DW.2	Plaquette de montage et touches : laiton Plaquette de recouvrement : noir	Zinc moulé sous pression / mat. synth.	24,6	16,4	1,3
115.672.JM.2	Plaquette de montage et touches : laiton Plaquette de recouvrement : ardoise Mustang	Zinc moulé sous pression / ardoise (produit naturel)	24,6	16,4	1,4
115.672.JV.2	Plaquette de montage et touches : laiton Plaquette de recouvrement : look béton	Zinc moulé sous pression / céramique	24,6	16,4	1,4
115.672.JX.2	Plaquette de montage et touches : laiton Plaquette de recouvrement : noyer américain	Zinc moulé sous pression / bois (produit naturel)	24,6	16,4	1,4
115.672.QF.2	Plaquette de montage et touches : laiton Plateau de recouvrement : laiton, brossé, revêtement facile à nettoyer	Zinc moulé sous pression / laiton	24,6	16,4	1,2

**Accessoires**

- Kit de rallonge Geberit pour réservoirs à encastrer Sigma, Omega et Kappa → p. 214
- Module Geberit DuoFresh à déclenchement automatique, pour réservoir à encastrer Sigma 12 cm → p. 201
- Module Geberit DuoFresh à déclenchement manuel, pour réservoir à encastrer Sigma 12 cm → p. 202
- Module Geberit DuoFresh à déclenchement automatique, pour réservoir à encastrer Sigma 8 cm → p. 203
- Module Geberit DuoFresh à déclenchement manuel, pour réservoir à encastrer Sigma 8 cm → p. 204



- Les produits naturels peuvent présenter des variations de couleur et de structure
- Délai de mise en œuvre 6 semaines

**Plaquette de déclenchement Geberit Sigma50 pour rinçage double touche, square, spécifique au client**

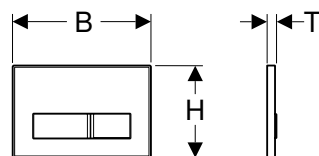

**Utilisation**

- Pour le déclenchement du rinçage des réservoirs à encastrer Sigma
- Pour un agencement individuel de la salle de bains

**Caractéristiques techniques**

Force de déclenchement (N) max.	20 N
---------------------------------	------

**Caractéristiques**

- La préparation de la surface et l'achèvement sont effectués par le client
- Déclenchement frontal
- Touches de déclenchement à revêtement facile à nettoyer
- Tiges de déclenchement à isolation phonique, ajustement rapide sans outils

**Contenu de la livraison**

- Cadre de fixation
- 2 boulons d'écartement
- 2 tiges de déclenchement

N° de réf.	Couleur / surface	Matériau	B	H	T
			[cm]	[cm]	[cm]
115.788.00.1	Personnalisable	Zinc moulé sous pression	24,6	16,4	1,4

**Accessoires**

- Kit de rallonge Geberit pour réservoirs à encastrer Sigma, Omega et Kappa → p. 214
- Module Geberit DuoFresh à déclenchement automatique, pour réservoir à encastrer Sigma 12 cm → p. 201
- Module Geberit DuoFresh à déclenchement manuel, pour réservoir à encastrer Sigma 12 cm → p. 202
- Module Geberit DuoFresh à déclenchement automatique, pour réservoir à encastrer Sigma 8 cm → p. 203
- Module Geberit DuoFresh à déclenchement manuel, pour réservoir à encastrer Sigma 8 cm → p. 204



- Solution personnalisée sans plaque d'insertion, à acheter localement

## Kit d'installation Geberit à fleur de paroi, pour réservoir à encastrer Sigma 12 cm



click & scan

### Contenu de la livraison

- 2 équerres de fixation
- 2 fixations
- Boîtier de réservation

N° de réf.

243.168.00.1

## Plaque de déclenchement Geberit Sigma70 pour rinçage double touche, square

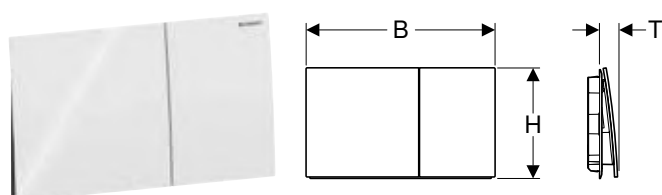

click & scan

### Utilisation

- Pour le déclenchement du rinçage des réservoirs à encastrer Sigma

### Caractéristiques

- Déclenchement frontal
- Tiges de déclenchement à isolation phonique, ajustement rapide sans outils

### Contenu de la livraison

- Cadre de fixation
- 2 boulons d'écartement
- 2 tiges de déclenchement

N° de réf.	Couleur / surface	Matériau	B	H	T
			[cm]	[cm]	[cm]
115.622.14.1	Noir mat / Revêtement facile à nettoyer	Acier inoxydable	25	14,6	2,3
115.622.FW.1	Brossé, revêtement facile à nettoyer	Acier inoxydable	25	14,6	2,3
115.622.JK.1	Gris velouté	Verre	25	14,6	2,5
115.622.JL.1	Sable gris	Verre	25	14,6	2,5
115.622.JT.1	Blanc mat / Revêtement facile à nettoyer	Acier inoxydable	25	14,6	2,3
115.622.QB.1	Or rouge / Brossé, revêtement facile à nettoyer	Acier inoxydable	25	14,6	2,3
115.622.QD.1	Noir chromé / Brossé, revêtement facile à nettoyer	Acier inoxydable	25	14,6	2,3
115.622.QF.1	Couleur laiton / Brossé, revêtement facile à nettoyer	Acier inoxydable	25	14,6	2,3
115.622.SI.1	Blanc	Verre	25	14,6	2,5
115.622.SJ.1	Noir	Verre	25	14,6	2,5

### Accessoires

- Cadre de recouvrement Geberit pour plaque de déclenchement Sigma70, square → p. 201
- Kit de rallonge Geberit pour réservoirs à encastrer Sigma, Omega et Kappa → p. 214

## Cadre de recouvrement Geberit pour plaque de déclenchement Sigma70, square

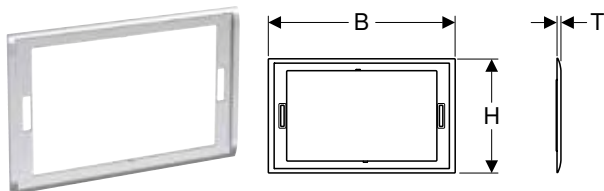

click & scan

### Utilisation

- Pour plaques de déclenchement Geberit Sigma70
- Pour recouvrir des arêtes de carrelage mal exécutées

N° de réf.	Couleur / surface	Matériau	B	H	T
			[cm]	[cm]	[cm]
115.623.21.1	Chromé brillant	Zinc moulé sous pression	25,7	15,7	0,6
115.623.QC.1	Noir chromé / Poli	Zinc moulé sous pression	25,7	15,7	0,6

## Module Geberit DuoFresh à déclenchement automatique, pour réservoir à encastrer Sigma 12 cm

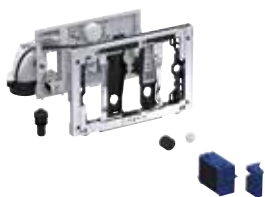

click & scan

### Utilisation

- Pour réservoirs à encastrer Sigma 12 cm (à partir de l'année de fabrication 2008)
- Pour aspirer les odeurs directement dans les cuvettes des WC
- Pour plaques de déclenchement Sigma01
- Pour plaques de déclenchement Sigma10
- Pour plaques de déclenchement Sigma20
- Pour plaques de déclenchement Sigma21
- Pour plaques de déclenchement Sigma30
- Pour plaques de déclenchement Sigma50
- Ne convient pas pour des bâti-supports Geberit Duofix pour WC suspendu, élément d'angle

### Caractéristiques

- Déclenchement frontal
- Aspiration des odeurs avec filtration intégrée dans le réservoir encastré
- Unité d'aspiration à monter sans outils
- Compatible avec l'application Geberit Home
- Aspiration des odeurs activable avec la détection de l'utilisateur
- Neutralisation des odeurs avec filtre alvéolé céramique
- Activation de la lumière d'orientation par un capteur de luminosité

### Contenu de la livraison

- Cadre de fixation avec mécanisme pivotant
- Plaque de protection
- Unité d'aspiration avec ventilateur radial
- Filtre alvéolé céramique
- Bouchon pour fourreau

### Caractéristiques techniques

Degré de protection	IPX4
Tension de fonctionnement	12 V c.c.
Puissance absorbée, standby max.	0,5 W

N° de réf.	Couleur / surface	Classe de protection	Puissance absorbée
			[W]
115.980.21.2	Chromé brillant	III	7
115.980.BZ.2	Anthracite RAL 7016	III	7

### À commander en supplément

- Kit de bloc d'alimentation 230 V / 12 V / 50 Hz, avec câble d'alimentation électrique 1,8 m, pour boîtier d'encastrement électrique → p. 214

### Combinable avec

- Kit de boîtier Geberit Power & Connect et bloc d'alimentation pour bâti-support pour WC suspendu → p. 254

### Accessoires

- Boîte de raccordement combinée Geberit → p. 204
- Kits d'installation Geberit avec boîte d'encastrement pour module Geberit DuoFresh → p. 256



## Module Geberit DuoFresh à déclenchement manuel, pour réservoir à encastrer Sigma 12 cm

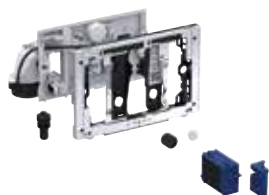

click & scan

### Utilisation

- Pour réservoirs à encastrer Sigma 12 cm (à partir de l'année de fabrication 2008)
- Pour aspirer les odeurs directement dans les cuvettes des WC
- Pour plaques de déclenchement Sigma01
- Pour plaques de déclenchement Sigma10
- Pour plaques de déclenchement Sigma20
- Pour plaques de déclenchement Sigma21
- Pour plaques de déclenchement Sigma30
- Pour plaques de déclenchement Sigma50
- Ne convient pas pour des bâti-supports Geberit Duofix pour WC suspendu, élément d'angle

### Caractéristiques techniques

Degré de protection	IPX4
Tension de fonctionnement	12 V c.c.
Puissance absorbée, standby max.	0,5 W

### Caractéristiques

- Déclenchement frontal
- Aspiration des odeurs avec filtration intégrée dans le réservoir encastré
- Unité d'aspiration à monter sans outils
- Compatible avec l'application Geberit Home
- Neutralisation des odeurs avec filtre alvéolé céramique

### Contenu de la livraison

- Cadre de fixation avec mécanisme pivotant
- Plaque de protection
- Unité d'aspiration avec ventilateur radial
- Filtre alvéolé céramique
- Bouchon pour fourreau

N° de réf.	Couleur / surface	Classe de protection	Puissance absorbée [W]
115.995.21.2	Chromé brillant	III	7
115.995.BZ.2	Anthracite RAL 7016	III	7

### À commander en supplément

- Kit de bloc d'alimentation 230 V / 12 V / 50 Hz, avec câble d'alimentation électrique 1,8 m, pour boîtier d'encastrement électrique → p. 214

### Combinable avec

- Kit de boîtier Geberit Power & Connect et bloc d'alimentation pour bâti-support pour WC suspendu → p. 254

### Accessoires

- Boîte de raccordement combinée Geberit → p. 204
- Kits d'installation Geberit avec boîte d'encastrement pour module Geberit DuoFresh → p. 256



- Un interrupteur pour allumer/éteindre l'aspiration des odeurs doit être prévu sur le chantier

## Module Geberit DuoFresh à déclenchement automatique, pour réservoir à encastrer Sigma 8 cm

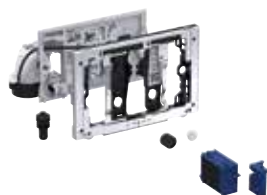

click & scan

### Utilisation

- Pour réservoirs à encastrer Sigma 8 cm
- Pour aspirer les odeurs directement dans les cuvettes des WC
- Pour plaques de déclenchement Sigma01
- Pour plaques de déclenchement Sigma10
- Pour plaques de déclenchement Sigma20
- Pour plaques de déclenchement Sigma21
- Pour plaques de déclenchement Sigma30
- Pour plaques de déclenchement Sigma50
- Ne convient pas pour des bâti-supports Geberit Duofix pour WC suspendu, élément d'angle

### Caractéristiques

- Déclenchement frontal
- Aspiration des odeurs avec filtration intégrée dans le réservoir encastré
- Unité d'aspiration à monter sans outils
- Compatible avec l'application Geberit Home
- Aspiration des odeurs activable avec la détection de l'utilisateur
- Neutralisation des odeurs avec filtre alvéolé céramique
- Activation de la lumière d'orientation par un capteur de luminosité

### Contenu de la livraison

- Cadre de fixation avec mécanisme pivotant
- Plaque de protection
- Unité d'aspiration avec ventilateur radial
- Filtre alvéolé céramique
- Bouchon pour fourreau

### Caractéristiques techniques

Degré de protection	IPX4
Tension de fonctionnement	12 V c.c.
Puissance absorbée, standby max.	0,5 W

N° de réf.	Couleur / surface	Classe de protection	Puissance absorbée [W]
115.981.21.2	Chromé brillant	III	7
115.981.BZ.2	Anthracite RAL 7016	III	7

### À commander en supplément

- Kit de bloc d'alimentation 230 V / 12 V / 50 Hz, avec câble d'alimentation électrique 1,8 m, pour boîtier d'encastrement électrique → p. 214

### Accessoires

- Boîte de raccordement combinée Geberit → p. 204
- Kits d'installation Geberit avec boîte d'encastrement pour module Geberit DuoFresh → p. 256



## Module Geberit DuoFresh à déclenchement manuel, pour réservoir à encastrer Sigma 8 cm

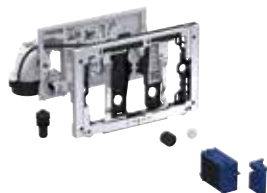

click & scan

### Utilisation

- Pour réservoirs à encastrer Sigma 8 cm
- Pour aspirer les odeurs directement dans les cuvettes des WC
- Pour plaques de déclenchement Sigma01
- Pour plaques de déclenchement Sigma10
- Pour plaques de déclenchement Sigma20
- Pour plaques de déclenchement Sigma21
- Pour plaques de déclenchement Sigma30
- Pour plaques de déclenchement Sigma50
- Ne convient pas pour des bâti-supports Geberit Duofix pour WC suspendu, élément d'angle

### Caractéristiques

- Déclenchement frontal
- Aspiration des odeurs avec filtration intégrée dans le réservoir encastré
- Unité d'aspiration à monter sans outils
- Compatible avec l'application Geberit Home
- Neutralisation des odeurs avec filtre alvéolé céramique

### Contenu de la livraison

- Cadre de fixation avec mécanisme pivotant
- Plaque de protection
- Unité d'aspiration avec ventilateur radial
- Filtre alvéolé céramique
- Bouchon pour fourreau

### Caractéristiques techniques

Degré de protection	IPX4
Tension de fonctionnement	12 V c.c.
Puissance absorbée, standby max.	0,5 W

N° de réf.	Couleur / surface	Classe de protection	Puissance absorbée [W]
115.996.21.2	Chromé brillant	III	7
115.996.BZ.2	Anthracite RAL 7016	III	7

### À commander en supplément

- Kit de bloc d'alimentation 230 V / 12 V / 50 Hz, avec câble d'alimentation électrique 1,8 m, pour boîtier d'encastrement électrique → p. 214

### Accessoires

- Boîte de raccordement combinée Geberit → p. 204
- Kits d'installation Geberit avec boîte d'encastrement pour module Geberit DuoFresh → p. 256



- Un interrupteur pour allumer/éteindre l'aspiration des odeurs doit être prévu sur le chantier

## Boîte de raccordement combinée Geberit

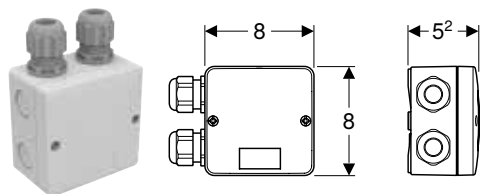

click & scan

### Utilisation

- Pour le raccordement d'une aspiration des odeurs
- Pour le raccordement dissimulé dans la cuvette de WC

### Contenu de la livraison

- 2 passe-fils
- 2 bandes autoagrippantes

### Caractéristiques

- Couvercle vissé

### N° de réf.

244.120.00.1

## Plaque de déclenchement Geberit Mambo pour rinçage interrompable, vissable

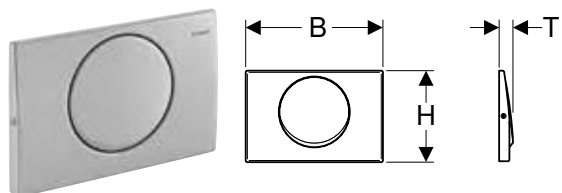

click & scan

### Utilisation

- Pour le déclenchement du rinçage des réservoirs à encastrer Sigma

### Caractéristiques techniques

Force de déclenchement (N) max.	20 N
---------------------------------	------

### Caractéristiques

- Déclenchement frontal
- Tiges de déclenchement à isolation phonique, ajustement rapide sans outils

### Contenu de la livraison

- Cadre de fixation
- 2 boulons d'écartement
- Tige de déclenchement
- Levier d'interruption
- Jeu de vis

N° de réf.	Couleur / surface	Matériau	B [cm]	H [cm]	T [cm]
115.751.00.1	Brossé	Acier inoxydable	24,6	16,4	2,5

### Accessoires

- Kit de rallonge Geberit pour réservoirs à encastrer Sigma, Omega et Kappa → p. 214

## Plaque de fermeture Geberit Sigma vissable

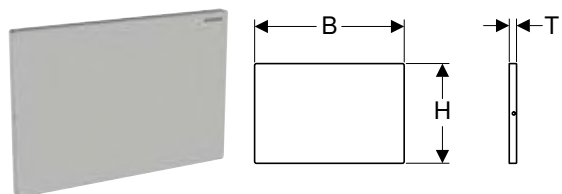

click & scan

### Utilisation

- Pour recouvrir la trappe de visite des réservoirs à encastrer Sigma

### Contenu de la livraison

- Cadre de fixation
- 2 boulons d'écartement
- Jeu de vis

N° de réf.	Couleur / surface	Matériau	B [cm]	H [cm]	T [cm]
115.764.FW.1	Brossé, revêtement facile à nettoyer	Acier inoxydable	24,6	16,4	1,2

## Plaque de fermeture Geberit Sigma

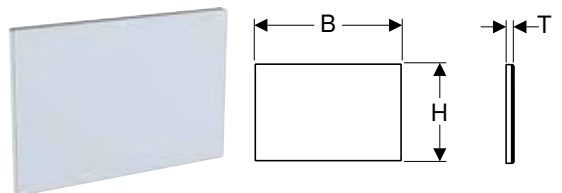

click & scan

### Utilisation

- Pour recouvrir la trappe de visite des réservoirs à encastrer Sigma

### Contenu de la livraison

- Cadre de fixation
- 2 boulons d'écartement

N° de réf.	Couleur / surface	Matériau	B [cm]	H [cm]	T [cm]
115.766.00.1	Personnalisable	Zinc moulé sous pression	24,6	16,4	1,1
115.766.SI.1	Blanc	Zinc moulé sous pression / verre	24,6	16,4	1,2

## Plaque de fermeture Geberit Sigma

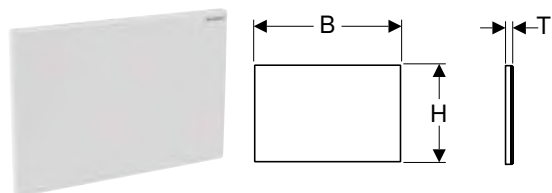

click & scan

### Utilisation

- Pour recouvrir la trappe de visite des réservoirs à encastrer Sigma

### Contenu de la livraison

- Cadre de fixation
- 2 boulons d'écartement

N° de réf.	Couleur / surface	Matériau	B [cm]	H [cm]	T [cm]
115.768.11.1	Blanc	Matière synthétique	24,6	16,4	1,1
115.768.21.1	Chromé brillant	Matière synthétique	24,6	16,4	1,1
115.768.46.1	Chromé mat	Matière synthétique	24,6	16,4	1,1

## Plaque de fermeture Geberit Sigma à fleur de paroi

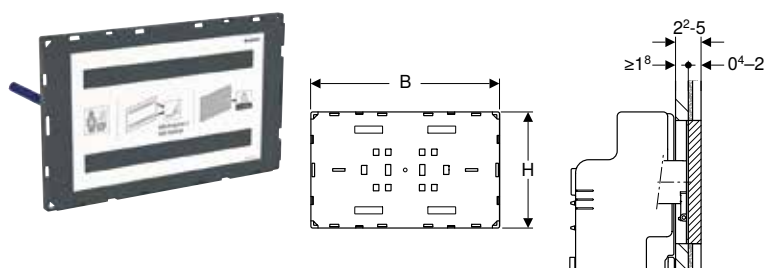

click & scan

### Utilisation

- Pour recouvrir la trappe de visite des réservoirs à encastrer Sigma
- Pour un agencement individuel de la salle de bains
- Convient pour des revêtements de grande surface
- Pour épaisseurs de revêtement de  $\geq 18$  mm
- Convient pour des épaisseurs de carrelage de 4–20 mm

### Contenu de la livraison

- Plaque de protection
- 2 entretoises
- 2 boulons d'écartement

### Caractéristiques

- La préparation de la surface et l'achèvement sont effectués par le client
- Montage à fleur de paroi
- Plaque de fermeture ne convient pas à la pose de crépi

N° de réf.	Couleur / surface	Matériau	B [cm]	H [cm]	T [cm]
115.696.00.1	Personnalisable	Matière synthétique	21,3	13,1	1,8

### À commander en supplément

- Kit d'installation Geberit à fleur de paroi, pour réservoir à encastrer Sigma 12 cm → p. 200



- Pour l'utilisation avec un réservoir à encastrer 12 cm Geberit Sigma, commander en supplément le kit d'encastrement à fleur de paroi pour réservoir à encastrer 12 cm Geberit Sigma (n° de réf. 243.168.00.1)

## Plaque de fermeture Geberit Sigma à fleur de paroi, avec cadre visible

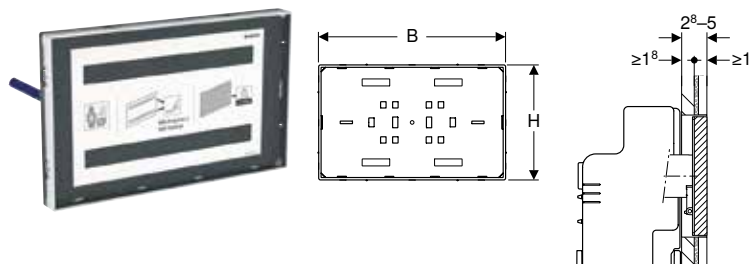

click & scan

### Utilisation

- Pour recouvrir la trappe de visite des réservoirs à encastrer Sigma
- Pour un agencement individuel de la salle de bains
- Convient pour des revêtements de grande surface
- Pour épaisseurs de revêtement de  $\geq 18$  mm
- Convient pour des épaisseurs de carrelage sur recouvrement avec cadre visible  $\leq 10$  mm

### Contenu de la livraison

- Plaque de protection
- 2 entretoises
- 2 boulons d'écartement

### Caractéristiques

- La préparation de la surface et l'achèvement sont effectués par le client
- Montage à fleur de paroi
- Cadre visible pour plaque de fermeture chromé brillant
- Plaque de fermeture ne convient pas à la pose de crépi

N° de réf.	Couleur / surface	Matériau	B [cm]	H [cm]	T [cm]
115.697.00.1	Personnalisable	Matière synthétique	21,3	13,1	2,8

### À commander en supplément

- Kit d'installation Geberit à fleur de paroi, pour réservoir à encastrer Sigma 12 cm → p. 200



- Pour l'utilisation avec un réservoir à encastrer 12 cm Geberit Sigma, commander en supplément le kit d'encastrement à fleur de paroi pour réservoir à encastrer 12 cm Geberit Sigma (n° de réf. 243.168.00.1)

## Pour réservoirs à encastrer Omega

### Vue d'ensemble de la gamme – Plaques de déclenchement Geberit de la série Omega pour réservoirs à encastrer

Geberit International Sales, Version: décembre 2024

		Omega20 round	Omega20 square (ex Omega30)	Omega60 square	Plaque de fermeture Omega
		→ p. 208	→ p. 208	→ p. 209	→ p. 210
Réservoir à encastrer	109.050.00.1			✓	
	109.050.00.1			✓	
	109.060.00.1			✓	
	109.043.00.1			✓	
Duofix	111.003.00.2			✓	
	111.030.00.2			✓	
	111.060.00.2			✓	
GIS	461.141.00.2			✓	
	110.001.00.1			✓	
Combifix	110.011.00.1			✓	
	110.020.00.1			✓	

✓ Compatible

## Plaque de déclenchement Geberit Omega20 pour rinçage double touche, round

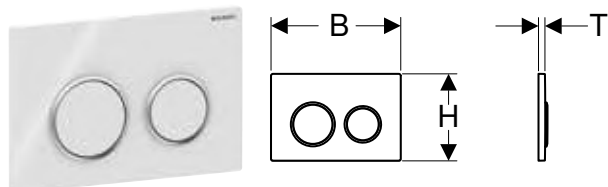

click & scan

### Utilisation

- Pour le déclenchement du rinçage des réservoirs à encastrer Omega

### Caractéristiques techniques

Force de déclenchement (N) max.	20 N
---------------------------------	------

### Caractéristiques

- Déclenchement par le dessus ou frontal
- Tiges de déclenchement à isolation phonique, ajustement rapide sans outils

### Contenu de la livraison

- Cadre de fixation
- 2 boulons d'écartement
- 2 tiges de déclenchement
- Matériel de fixation

N° de réf.	Couleur / surface	Matériau	B [cm]	H [cm]	T [cm]
115.085.01.1	Plaque et touches : blanc mat laqué, revêtement facile à nettoyer Anneaux design : blanc	Matière synthétique	21,2	14,2	1
115.085.11.1	Plaque et touches : blanc Anneaux design : blanc mat	Matière synthétique	21,2	14,2	1
115.085.14.1	Plaque et touches : noir mat laqué, revêtement facile à nettoyer Anneaux design : chromé brillant	Matière synthétique	21,2	14,2	1
115.085.16.1	Plaque et touches : noir mat laqué, revêtement facile à nettoyer Anneaux design : noir	Matière synthétique	21,2	14,2	1
115.085.DW.1	Plaque et touches : noir Anneaux design : noir mat	Matière synthétique	21,2	14,2	1
115.085.JQ.1	Plaque et touches : laqué chromé mat, revêtement facile à nettoyer Anneaux design : chromé brillant	Matière synthétique	21,2	14,2	1
115.085.JT.1	Plaque et touches : blanc mat laqué, revêtement facile à nettoyer Anneaux design : chromé brillant	Matière synthétique	21,2	14,2	1
115.085.KH.1	Plaque et touches : chromé brillant Anneaux design : chromé mat	Matière synthétique	21,2	14,2	1
115.085.KJ.1	Plaque et touches : blanc Anneaux design : chromé brillant	Matière synthétique	21,2	14,2	1
115.085.KK.1	Plaque et touches : blanc Anneaux design : doré	Matière synthétique	21,2	14,2	1
115.085.KM.1	Plaque et touches : noir Anneaux design : chromé brillant	Matière synthétique	21,2	14,2	1

### Accessoires

- Kit de rallonge Geberit pour réservoirs à encastrer Sigma, Omega et Kappa → p. 214

## Plaque de déclenchement Geberit Omega20 (ex-Omega30) pour rinçage double touche, square

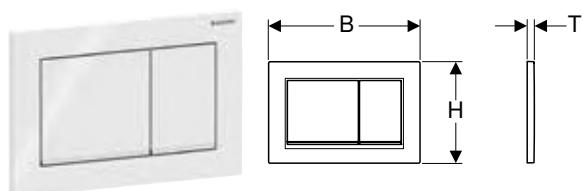

click & scan

### Utilisation

- Pour le déclenchement du rinçage des réservoirs à encastrer Omega

### Caractéristiques techniques

Force de déclenchement (N) max.	20 N
---------------------------------	------

### Caractéristiques

- Déclenchement par le dessus ou frontal
- Tiges de déclenchement à isolation phonique, ajustement rapide sans outils

### Contenu de la livraison

- Cadre de fixation
- 2 boulons d'écartement
- 2 tiges de déclenchement
- Matériel de fixation

N° de réf.	Couleur / surface	Matériau	B [cm]	H [cm]	T [cm]
115.080.01.1	Plaque et touches : blanc mat laqué, revêtement facile à nettoyer Bandes design : blanc	Matière synthétique	21,2	14,2	1
115.080.11.1	Plaque et touches : blanc Bandes design : blanc mat	Matière synthétique	21,2	14,2	1

N° de réf.	Couleur / surface	Matériau	B [cm]	H [cm]	T [cm]
115.080.14.1	Plaque et touches : noir mat laqué, revêtement facile à nettoyer Bandes design : chromé brillant	Matière synthétique	21,2	14,2	1
115.080.16.1	Plaque et touches : noir mat laqué, revêtement facile à nettoyer Bandes design : noir	Matière synthétique	21,2	14,2	1
115.080.DW.1	Plaque et touches : noir Bandes design : noir mat	Matière synthétique	21,2	14,2	1
115.080.JQ.1	Plaque et touches : laqué chromé mat, revêtement facile à nettoyer Bandes design : chromé brillant	Matière synthétique	21,2	14,2	1
115.080.JT.1	Plaque et touches : blanc mat laqué, revêtement facile à nettoyer Bandes design : chromé brillant	Matière synthétique	21,2	14,2	1
115.080.KH.1	Plaque et touches : chromé brillant Bandes design : chromé mat	Matière synthétique	21,2	14,2	1
115.080.KJ.1	Plaque et touches : blanc Bandes design : chromé brillant	Matière synthétique	21,2	14,2	1
115.080.KK.1	Plaque et touches : blanc Bandes design : doré	Matière synthétique	21,2	14,2	1
115.080.KM.1	Plaque et touches : noir Bandes design : chromé brillant	Matière synthétique	21,2	14,2	1

#### Accessoires

- Kit de rallonge Geberit pour réservoirs à encastrer Sigma, Omega et Kappa → p. 214

### Plaque de déclenchement Geberit Omega60 pour rinçage double touche, square, à fleur de paroi

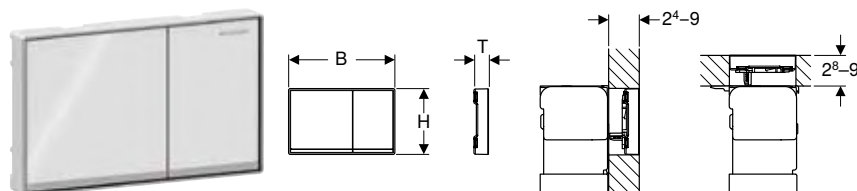

#### Utilisation

- Pour le déclenchement du rinçage des réservoirs à encastrer Omega
- Pour épaisseurs du revêtement de 24–90 mm (déclenchement par le devant)
- Pour épaisseurs de revêtement de 28–90 mm (déclenchement par le haut)

#### Contenu de la livraison

- Cadre de compensation
- 2 entretoises
- 2 boulons d'écartement
- 2 tiges de déclenchement
- Matériel de fixation

#### Caractéristiques

- Déclenchement par le dessus ou frontal
- Actionnement à fleur de paroi
- Tiges de déclenchement à isolation phonique, ajustement rapide sans outils

N° de réf.	Couleur / surface	Matériau	B [cm]	H [cm]	T [cm]
115.081.GH.1	Touches : chromé, brossé, revêtement facile à nettoyer Bandes design et cadre : chromé brillant	Zinc moulé sous pression	18,4	11,4	2,5
115.081.JK.1	Touches : gris velouté Bandes design : réfléchissantes Cadre : chromé brillant	Zinc moulé sous pression / verre	18,4	11,4	2,5
115.081.JL.1	Touches : sable gris Bandes design : réfléchissantes Cadre : chromé brillant	Zinc moulé sous pression / verre	18,4	11,4	2,5
115.081.SI.1	Touches : blanc Bandes design : réfléchissantes Cadre : chromé brillant	Zinc moulé sous pression / verre	18,4	11,4	2,5
115.081.SJ.1	Touches : noir Bandes design : réfléchissantes Cadre : chromé brillant	Zinc moulé sous pression / verre	18,4	11,4	2,5

#### Accessoires

- Cadre de recouvrement Geberit pour plaque de déclenchement Omega60, square → p. 210



## Plaques de déclenchement et commandes de WC

Plaques de déclenchement  
Pour réservoirs à encastrer Omega

### Cadre de recouvrement Geberit pour plaque de déclenchement Omega60, square

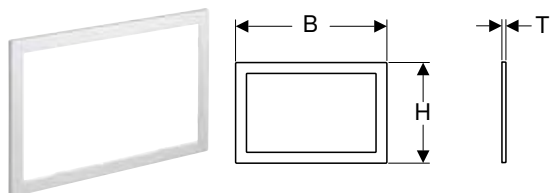

click & scan

#### Utilisation

- Pour plaques de déclenchement Omega60
- Pour recouvrir des arêtes de carrelage mal exécutées

N° de réf.	Couleur / surface	Matériau	B	H	T
			[cm]	[cm]	[cm]
115.086.21.1	Chromé brillant	Zinc moulé sous pression	20,9	13,9	0,5
115.086.GH.1	Chromé, brossé, revêtement facile à nettoyer	Zinc moulé sous pression	20,9	13,9	0,5

### Plaque de fermeture Geberit Omega

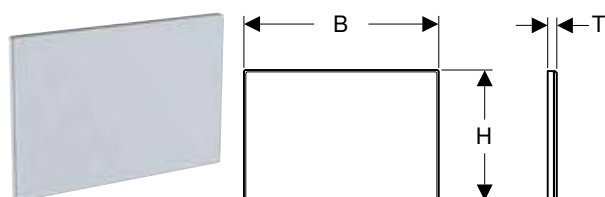

click & scan

#### Utilisation

- Pour recouvrir la trappe de visite des réservoirs à encastrer Omega

#### Contenu de la livraison

- Cadre de fixation
- 2 boulons d'écartement

N° de réf.	Couleur / surface	Matériau	B	H	T
			[cm]	[cm]	[cm]
115.082.00.1	Personnalisable	Zinc moulé sous pression	21,2	14,2	0,8
115.082.SI.1	Blanc	Zinc moulé sous pression / verre	21,2	14,2	1,1

### Plaque de fermeture Geberit Omega à fleur de paroi

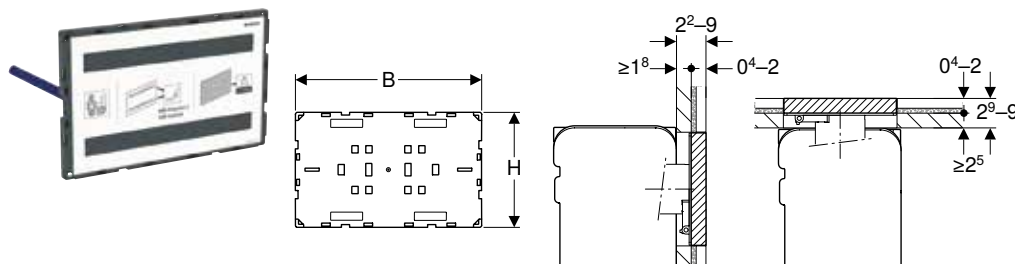

click & scan

#### Utilisation

- Pour un agencement individuel de la salle de bains
- Pour recouvrir la trappe de visite des réservoirs à encastrer Omega
- Convient pour des revêtements de grande surface
- Pour épaisseurs de revêtement de  $\geq 18$  mm (montage par l'avant)
- Pour épaisseurs de revêtement  $\geq 25$  mm (montage par le haut)
- Convient pour des épaisseurs de carrelage de 4–20 mm

#### Contenu de la livraison

- Plaque de protection
- 2 entretoises
- 2 boulons d'écartement

#### Caractéristiques

- La préparation de la surface et l'achèvement sont effectués par le client
- Montage possible par le haut ou par le devant
- Montage à fleur de paroi
- Plaque de fermeture ne convient pas à la pose de crépi

N° de réf.	Couleur / surface	Matériau	B	H	T
			[cm]	[cm]	[cm]
115.087.00.1	Personnalisable	Matière synthétique	18,3	11,3	1,8

## Plaque de fermeture Geberit Omega à fleur de paroi, avec cadre visible

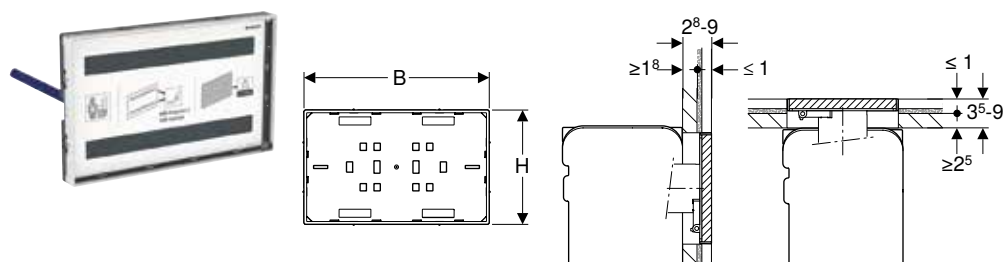

### Utilisation

- Pour un agencement individuel de la salle de bains
- Pour recouvrir la trappe de visite des réservoirs à encastrer Omega
- Convient pour des revêtements de grande surface
- Pour épaisseurs de revêtement de  $\geq 18$  mm (montage par l'avant)
- Pour épaisseurs de revêtement  $\geq 25$  mm (montage par le haut)
- Convient pour des épaisseurs de carrelage sur recouvrement avec cadre visible  $\leq 10$  mm

### Contenu de la livraison

- Plaque de protection
- 2 entretoises
- 2 boulons d'écartement

### Caractéristiques





- La préparation de la surface et l'achèvement sont effectués par le client
- Montage possible par le haut ou par le devant
- Montage à fleur de paroi
- Cadre visible pour plaque de fermeture chromé brillant
- Plaque de fermeture ne convient pas à la pose de crépi

N° de réf.	Couleur / surface	Matériau	B	H	T
			[cm]	[cm]	[cm]
115.088.00.1	Personnalisable	Matière synthétique	18,3	11,3	2,8

## Pour réservoirs à encastrer Alpha

### Vue d'ensemble de la gamme – Plaques de déclenchement Geberit de la série Alpha pour réservoirs à encastrer

Geberit International Sales, Version: décembre 2024

		Alpha01 round	Alpha01 square (ex Alpha30)	Alpha25 round (ex Alpha20)	Alpha25 square (ex Alpha35)	Alpha50 square
						
		→ p. 212	→ p. 212			→ p. 213
Duofix	458.212.00.2			✓		
	458.233.00.3			✓		
Combifix	110.175.00.1			✓		
	110.212.00.1			✓		
	110.231.00.2			✓		
	110.233.00.2			✓		
	110.174.00.1			✓		
Réservoir à encastrer Alpha 8 cm	109.175.00.1			✓		
Réservoir à encastrer Alpha 12 cm	109.212.00.1			✓		
	109.233.00.2			✓		

✓ Compatible

## Plaques de déclenchement et commandes de WC

Plaques de déclenchement  
Pour réservoirs à encastrer Alpha

### Plaque de déclenchement Geberit Alpha01 pour rinçage double touche, round

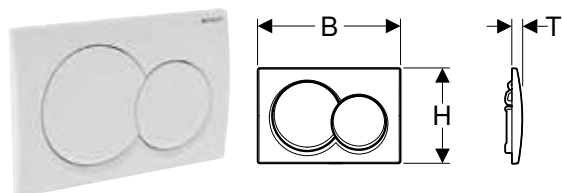

click & scan

#### Utilisation

- Pour le déclenchement du rinçage des réservoirs à encastrer Alpha

#### Caractéristiques

- Déclenchement par le dessus ou frontal

#### Caractéristiques techniques

Force de déclenchement (N) max.	20 N
---------------------------------	------

#### Contenu de la livraison

- 2 tiges de déclenchement
- Matériel de fixation

N° de réf.	Couleur / surface	Matériau	B [cm]	H [cm]	T [cm]
115.035.11.1	Blanc	Matière synthétique	21,3	14,2	1,6
115.035.14.1	<b>N</b> Noir mat	Matière synthétique	21,3	14,2	1,6
115.035.21.1	Chromé brillant	Matière synthétique	21,3	14,2	1,6
115.035.46.1	Chromé mat	Matière synthétique	21,3	14,2	1,6
115.035.QA.1	<b>N</b> Or rouge	Matière synthétique	21,3	14,2	1,6
115.035.QC.1	<b>N</b> Noir chromé	Matière synthétique	21,3	14,2	1,6
115.035.QE.1	<b>N</b> Couleur laiton	Matière synthétique	21,3	14,2	1,6

N : Nouveau, disponibilité avril 2025

### Plaque de déclenchement Geberit Alpha25 (ex-Alpha20) pour rinçage double touche, round

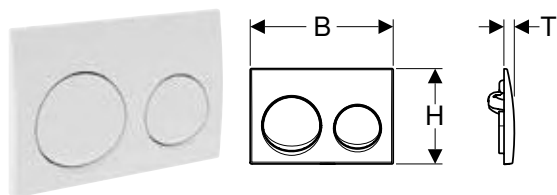

click & scan

#### Utilisation

- Pour le déclenchement du rinçage des réservoirs à encastrer Alpha

#### Caractéristiques

- Déclenchement par le dessus ou frontal

#### Caractéristiques techniques

Force de déclenchement (N) max.	20 N
---------------------------------	------

#### Contenu de la livraison

- 2 tiges de déclenchement
- Matériel de fixation

N° de réf.	Couleur / surface	Matériau	B [cm]	H [cm]	T [cm]
115.040.11.5	Blanc	Matière synthétique	21,3	14,2	1,6
115.040.21.5	Chromé brillant	Matière synthétique	21,3	14,2	1,6
115.040.46.5	Chromé mat	Matière synthétique	21,3	14,2	1,6

### Plaque de déclenchement Geberit Alpha01 (ex-Alpha30) pour rinçage double touche, square

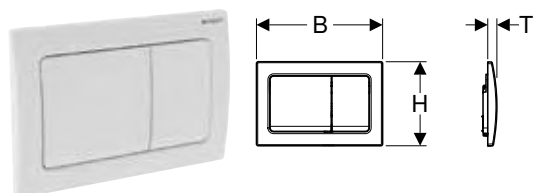

click & scan

#### Utilisation

- Pour le déclenchement du rinçage des réservoirs à encastrer Alpha

#### Caractéristiques

- Déclenchement par le dessus ou frontal

#### Caractéristiques techniques

Force de déclenchement (N) max.	20 N
---------------------------------	------

#### Contenu de la livraison

- 2 tiges de déclenchement
- Matériel de fixation

N° de réf.	Couleur / surface	Matériau	B [cm]	H [cm]	T [cm]
115.055.11.1	Blanc	Matière synthétique	21,3	14,2	1,6
115.055.14.1	Noir mat	Matière synthétique	21,3	14,2	1,6
115.055.21.1	Chromé brillant	Matière synthétique	21,3	14,2	1,6
115.055.46.1	Chromé mat	Matière synthétique	21,3	14,2	1,6
115.055.QA.1	<b>N</b> Or rouge	Matière synthétique	21,3	14,2	1,6
115.055.QC.1	<b>N</b> Noir chromé	Matière synthétique	21,3	14,2	1,6
115.055.QE.1	<b>N</b> Couleur laiton	Matière synthétique	21,3	14,2	1,6

N : Nouveau, disponibilité avril 2025

### Plaque de déclenchement Geberit Alpha25 (ex-Alpha35) pour rinçage double touche, square

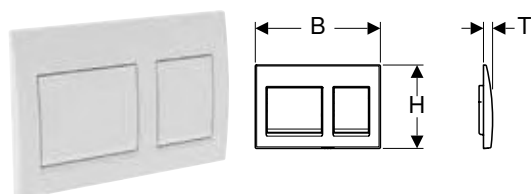

click & scan

#### Utilisation

- Pour le déclenchement du rinçage des réservoirs à encastrer Alpha

#### Caractéristiques

- Déclenchement par le dessus ou frontal

#### Caractéristiques techniques

Force de déclenchement (N) max.	20 N
---------------------------------	------

#### Contenu de la livraison

- 2 tiges de déclenchement
- Matériel de fixation

N° de réf.	Couleur / surface	Matériau	B [cm]	H [cm]	T [cm]
115.045.11.5	Blanc	Matière synthétique	21,3	14,2	1,6
115.045.21.5	Chromé brillant	Matière synthétique	21,3	14,2	1,6
115.045.46.5	Chromé mat	Matière synthétique	21,3	14,2	1,6

### Plaque de déclenchement Geberit Alpha50 pour rinçage double touche, square

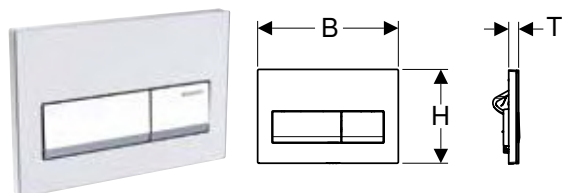

click & scan

#### Utilisation

- Pour le déclenchement du rinçage des réservoirs à encastrer Alpha

#### Caractéristiques

- Déclenchement par le dessus ou frontal

#### Caractéristiques techniques

Force de déclenchement (N) max.	20 N
---------------------------------	------

#### Contenu de la livraison

- 2 tiges de déclenchement
- Matériel de fixation

N° de réf.	Couleur / surface	Matériau	B [cm]	H [cm]	T [cm]
115.060.11.1	Blanc	Matière synthétique	21,3	14,2	1,5
115.060.DW.1	Noir	Matière synthétique	21,3	14,2	1,5

## Accessoires

### Kit de rallonge Geberit pour réservoirs à encastrer Sigma, Omega et Kappa



click & scan

#### Utilisation

- Pour le montage de plaques de déclenchement Geberit dans le cas de mur de doublage de forte épaisseur

#### Caractéristiques

- Possibilité d'une épaisseur devant le bâti-support de 18 cm maximum
- Rallonge de tiges de déclenchement à réglage rapide
- Rallonge de boulons d'écartement à réglage rapide

#### Contenu de la livraison

- 2 rallonges pour boulon d'écartement
- 2 rallonges pour tige de déclenchement
- Matériel de fixation

N° de réf.

240.938.00.1

### Kit de rallonge Geberit pour réservoirs à encastrer Alpha



click & scan

#### Utilisation

- Pour le montage de plaques de déclenchement Geberit dans le cas de mur de doublage de forte épaisseur

#### Contenu de la livraison

- 2 tiges de déclenchement
- Matériel de fixation

N° de réf.

242.758.00.1

### Kit de bloc d'alimentation 230 V / 12 V / 50 Hz, avec câble d'alimentation électrique 1,8 m, pour boîtier d'encastrement électrique

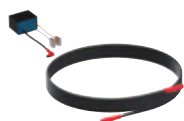

click & scan

#### Utilisation

- Pour montage dans des boîtiers de raccordement électrique

#### Contenu de la livraison

- Bloc d'alimentation électrique
- Raccordement par câble avec fiche longueur 1,8 m

#### Caractéristiques techniques

Tension nominale	230 V c.a.
Fréquence du réseau	50 Hz
Tension de sortie	12 V c.c.

N° de réf.

115.335.00.1

#### Accessoires

- Kits d'installation Geberit avec boîte d'encastrement pour module Geberit DuoFresh → p. 256
- Boîte de raccordement combinée Geberit → p. 204

**Kit de bloc d'alimentation 230 V / 12 V / 50 Hz, avec câble d'alimentation électrique 1,8 m et boîte de raccordement combinée**

click &amp; scan

**Utilisation**

- Pour le raccordement d'une aspiration des odeurs
- Pour le raccordement de commandes de WC Geberit
- Pour le raccordement dissimulé dans la cuvette de WC

**Caractéristiques techniques**

Tension nominale	230 V c.a.
Fréquence du réseau	50 Hz
Tension de sortie	12 V c.c.

**Caractéristiques**

- Couvercle vissé

**Contenu de la livraison**

- Boîte de raccordement combinée
- Bloc d'alimentation électrique
- Raccordement par câble avec fiche longueur 1,8 m

**N° de réf.**

115.336.00.1

**Combinable avec**

- Commande de WC Geberit à déclenchement électronique du rinçage, alimentation sur secteur, pour réservoir à encastrer Sigma 8 cm, rinçage double touche, avec plaque de déclenchement Sigma10, round, automatique / sans contact / manuelle → p. 229
- Commande de WC Geberit à déclenchement électronique du rinçage, alimentation sur secteur, pour réservoir à encastrer Sigma 8 cm, rinçage double touche, avec plaque de déclenchement Sigma80, square, sans contact → p. 230
- Commande de WC Geberit électronique, alimentation sur secteur, pour réservoir à encastrer Sigma 12 cm, avec plaque de déclenchement Sigma80, square, sans contact → p. 225
- Commande de WC Geberit électronique, alimentation sur secteur, pour réservoir à encastrer Sigma 12 cm, avec plaque de déclenchement Sigma10, round, automatique / sans contact / manuelle → p. 220
- Commande de WC Geberit électronique, alimentation sur secteur, pour réservoir à encastrer Sigma 12 cm, avec plaque de déclenchement Sigma10, round, automatique / sans contact, à visser → p. 221
- Commande de WC Geberit électronique, alimentation sur secteur, pour réservoir à encastrer Sigma 12 cm, avec plaque de déclenchement Sigma10, round, automatique / sans contact → p. 222
- Commande de WC Geberit électronique, alimentation sur secteur, pour réservoir à encastrer Sigma 12 cm, pour bouton externe → p. 226
- Commande de WC Geberit électronique, alimentation sur secteur, pour réservoir à encastrer Omega 12 cm, pour bouton externe → p. 231
- Commande de WC Geberit électronique, alimentation sur secteur, pour réservoir à encastrer Sigma 12 cm, avec plaque de déclenchement Sigma10, round, pour poignée d'appui rabattable, manuelle → p. 223
- Commande de WC Geberit électronique, alimentation sur secteur, pour réservoir à encastrer Sigma 12 cm, avec touche infrarouge type 10, round → p. 228
- Commande de WC Geberit électronique, alimentation sur secteur, pour réservoir à encastrer Omega 12 cm, avec touche infrarouge type 10, round → p. 232
- Commande de WC Geberit électronique, alimentation sur secteur, pour réservoir à encastrer Sigma 12 cm, pour contacteur radio → p. 227
- Commande de WC Geberit électronique, alimentation sur secteur, pour réservoir à encastrer Sigma 12 cm, avec plaque de déclenchement Sigma10, round, pour poignée d'appui rabattable, radio → p. 224



## Commandes de WC à déclenchement électronique du rinçage

### Vue d'ensemble de la gamme – Commandes de WC Geberit à déclenchement électronique du rinçage, sans contact

Geberit International Sales, Version: décembre 2024





	Sigma80	Sigma80	Sigma10	Sigma10	Sigma10	
N° de réf.	116.090.SG.6 116.090.SM.6	116.092.SG.6 116.092.SM.6	115.906.SN.6	115.907.xx.6	115.908.xx.6	
	→ p. 225	→ p. 230	→ p. 221	→ p. 222	→ p. 235	
Déclenchement	Sans contact / automatique	Sans contact / automatique	Sans contact / automatique	Sans contact / automatique	Sans contact / automatique	
Détection / commande	A commande par infrarouge	A commande par infrarouge	A commande par infrarouge	A commande par infrarouge	A commande par infrarouge	
Alimentation électrique	Alimentation sur secteur	Alimentation sur secteur	Alimentation sur secteur	Alimentation sur secteur	Pile	
Adapté aux réservoirs à encastrer	Réservoir à encastrer Sigma 12 cm	Réservoir à encastrer Sigma 8 cm	Réservoir à encastrer Sigma 12 cm	Réservoir à encastrer Sigma 12 cm	Réservoir à encastrer Sigma 12 cm	
Champ d'application						

À commander séparément (seule l'une des options suivantes est nécessaire)

115.861.00.6 Kit d'installation Geberit avec bloc d'alimentation, pour commandes de WC à déclenchement électronique du rinçage, 12 V	Alimentation électrique dans une boîte d'encastrement externe	✓	✓	✓	✓		
116.098.00.6 Kit de boîtier Geberit Power & Connect et bloc d'alimentation pour bâti-support pour WC suspendu	Pack comprenant un boîtier de raccordement électrique et un bloc d'alimentation pour une installation non visible dans un bâti-support Geberit Duofix ou Geberit GIS, derrière la céramique des WC	✓		✓	✓		
111.900.00.6 Bâti-support Geberit Duofix pour WC suspendu, 112 cm, avec réservoir à encastrer Sigma 12 cm et boîtier Power & Connect	Bâti-supports avec boîtier de raccordement électrique pour une installation non visible derrière la céramique des WC	✓ <sup>1)</sup>		✓ <sup>1)</sup>	✓ <sup>1)</sup>		
461.301.00.6 Bâti-support Geberit GIS pour WC suspendu, 114 cm, avec réservoir à encastrer Sigma 12 cm et boîtier Power & Connect		✓ <sup>1)</sup>		✓ <sup>1)</sup>	✓ <sup>1)</sup>		
<b>Bloc d'alimentation électrique</b>							
116.096.00.1 Bloc d'alimentation Geberit pour boîtier Power & Connect	Bloc d'alimentation pour une installation dans un boîtier de raccordement électrique et de communication non visible	✓		✓	✓		

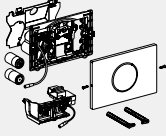
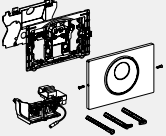
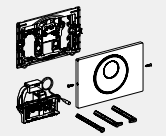
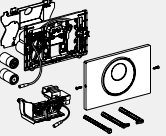
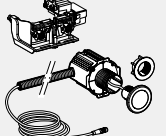
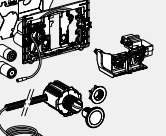
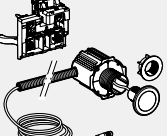
✓ Compatible

<sup>1)</sup> En cas d'utilisation du boîtier de raccordement électrique pour l'installation non visible, le bloc d'alimentation 116.096.00.1 doit être commandé en supplément

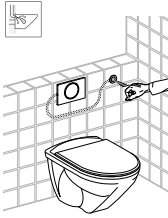
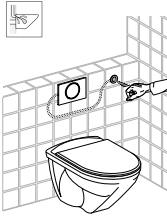
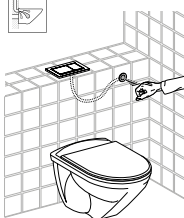
	Sigma10	Sigma10	Sigma10	Sigma10	Touche infrarouge type 10	Touche infrarouge type 10	Touche infrarouge type 10
							
	115.909.SN.6	115.890.SN.6	115.856.SN.6	115.891.SN.6	115.936.SN.6	115.937.SN.6	115.956.SN.6
	→ p. 234	→ p. 220	→ p. 229	→ p. 233	→ p. 228	→ p. 240	→ p. 232
	Sans contact / automatique	Sans contact / manuel / automatique	Sans contact / manuel / automatique	Sans contact / manuel / automatique	Sans contact	Sans contact	Sans contact
	A commande par infrarouge	A commande par infrarouge	A commande par infrarouge	A commande par infrarouge	A commande par infrarouge	A commande par infrarouge	A commande par infrarouge
	Pile	Alimentation sur secteur	Alimentation sur secteur	Pile	Alimentation sur secteur	Pile	Alimentation sur secteur
	Réservoir à encastrer Sigma 12 cm	Réservoir à encastrer Sigma 12 cm	Réservoir à encastrer Sigma 8 cm	Réservoir à encastrer Sigma 12 cm	Réservoir à encastrer Sigma 12 cm	Réservoir à encastrer Sigma 12 cm	Réservoirs à encastrer Geberit Omega 12 cm
							
		✓	✓		✓		✓
		✓			✓		✓
		✓ <sup>1)</sup>			✓ <sup>1)</sup>		
		✓ <sup>1)</sup>			✓ <sup>1)</sup>		
		✓			✓		✓





# Plaques de déclenchement et commandes de WC

Commandes de WC à déclenchement électronique du rinçage  
Accessoires







## Vue d'ensemble de la gamme – Commandes de WC Geberit à déclenchement électronique du rinçage, manuel

Geberit International Sales, Version: décembre 2024

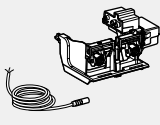
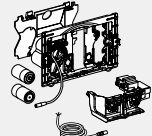
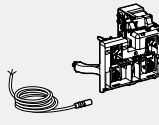
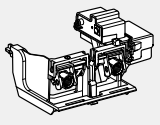
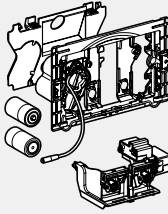
	Sigma10	Sigma10	Sigma10	Sigma10	
N° de réf.	115.863.SN.6 → p. 223	115.864.SN.6 → p. 238	115.867.SN.6 → p. 224	115.869.SN.6 → p. 237	
Déclenchement	Manuel	Manuel	Manuel	Manuel	
Détection / commande	Manuel (câble)	Manuel (câble)	Manuel (radio)	Manuel (radio)	
Alimentation électrique	Alimentation sur secteur	Pile	Alimentation sur secteur	Pile	
Adapté aux réservoirs à encastrer	Réservoir à encastrer Sigma 12 cm	Réservoir à encastrer Sigma 12 cm	Réservoir à encastrer Sigma 12 cm	Réservoir à encastrer Sigma 12 cm	
Champ d'application					
<b>À commander séparément (seule l'une des options suivantes est nécessaire)</b>					
115.861.00.6 Kit d'installation Geberit avec bloc d'alimentation, pour commandes de WC à déclenchement électronique du rinçage, 12 V	Alimentation électrique dans une boîte d'encastrement externe	✓		✓	
116.098.00.6 Kit de boîtier Geberit Power & Connect et bloc d'alimentation pour bâti-support pour WC suspendu	Pack comprenant un boîtier de raccordement électrique et un bloc d'alimentation pour une installation non visible dans un bâti-support Geberit Duofix ou Geberit GIS, derrière la céramique des WC	✓		✓	
111.900.00.6 Bâti-support Geberit Duofix pour WC suspendu, 112 cm, avec réservoir à encastrer Sigma 12 cm et boîtier Power & Connect	Bâti-supports avec boîtier de raccordement électrique pour une installation non visible derrière la céramique des WC				
461.301.00.6 Bâti-support Geberit GIS pour WC suspendu, 114 cm, avec réservoir à encastrer Sigma 12 cm et boîtier Power & Connect					
<b>Bloc d'alimentation électrique</b>					
116.096.00.1 Bloc d'alimentation Geberit pour boîtier Power & Connect	Bloc d'alimentation pour une installation dans un boîtier de raccordement électrique et de communication non visible	✓		✓	
<b>Accessoires</b>					
241.155.00.1 Kit d'installation Geberit pour commande de WC à déclenchement mécanique du rinçage, bouton-poussoir					
241.154.00.1 Kit d'installation Geberit pour commande de WC à déclenchement électronique du rinçage, pour barre de relevage	✓	✓			
241.568.00.1 Bouton-poussoir radio Geberit pour déclenchement électronique du rinçage			✓	✓	

✓ Compatible

<sup>1)</sup> En cas d'utilisation du boîtier de raccordement électrique pour l'installation non visible, le bloc d'alimentation 116.096.00.1 doit être commandé en supplément

Sans plaque de déclenchement	Sans plaque de déclenchement	Sans plaque de déclenchement	Sans plaque de déclenchement	Sans plaque de déclenchement	Sans plaque de déclenchement
					
115.862.00.6 → p. 226	115.885.00.6 → p. 239	115.955.00.6 → p. 231	115.897.00.6 → p. 227	115.898.00.6 → p. 236	
Manuel	Manuel	Manuel	Manuel	Manuel	
Manuel (câble)	Manuel (câble)	Manuel (câble)	Manuel (radio)	Manuel (radio)	
Alimentation sur secteur	Pile	Alimentation sur secteur	Alimentation sur secteur	Pile	
Réservoir à encastrer Sigma 12 cm	Réservoir à encastrer Sigma 12 cm	Réservoirs à encastrer Geberit Omega 12 cm	Réservoir à encastrer Sigma 12 cm	Réservoir à encastrer Sigma 12 cm	
					
✓		✓	✓		
✓		✓	✓		
✓ <sup>1)</sup>					
✓ <sup>1)</sup>					
✓		✓	✓		
✓	✓	✓			
			✓	✓	



## Pour alimentation sur secteur, pour réservoirs à encastrer Geberit Sigma 12 cm

### Commande de WC Geberit électronique, alimentation sur secteur, pour réservoir à encastrer Sigma 12 cm, avec plaque de déclenchement Sigma10, rond, automatique / sans contact / manuelle

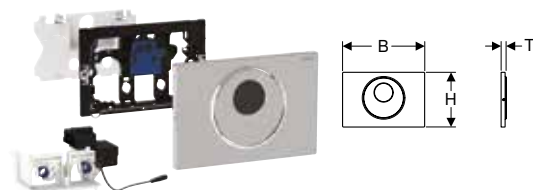

#### Utilisation

- Pour déclencher un rinçage double touche
- Pour construction massive et cloison sèche
- Pour le déclenchement sans contact du rinçage des réservoirs à encastrer Sigma 12 cm
- Ne convient pas pour l'utilisation avec supports de plaque Geberit pour insertion de bloc d'eau bleue
- Pour construction adaptée aux personnes à mobilité réduite

#### Caractéristiques techniques

Degré de protection	IP45
Tension nominale	85–240 V c.a.
Fréquence du réseau	50–60 Hz
Tension de fonctionnement	12 V c.c.
Puissance absorbée, standby	0,15 W
Temps du rinçage intermittent, réglage d'usine	5 s
Temps de séjour, réglage d'usine	7 s

#### Caractéristiques

- Déclenchement sans contact d'un rinçage simple touche ou double touche en approchant la main
- Déclenchement manuel du rinçage au moyen d'une plaque de déclenchement
- Déclenchement du rinçage possible par touche externe
- Plaque de déclenchement à visser
- Alimentation électrique par bloc d'alimentation externe
- Transformation de la tension secteur en faible tension 12 V CC
- Fonctionnement à faible tension, pas de tension secteur dans le réservoir
- Rinçage intermittent pré-réglé
- Rinçage intermittent réglable
- Rinçage préliminaire réglable
- Temps de séjour minimum
- Réglages et utilisation avec appareil mobile via interface Bluetooth® intégrée
- Compatible avec l'app Geberit Control
- Mise en réseau reliée par fil avec Geberit Gateway via convertisseur GEBUS
- Mise en réseau sans fil avec Geberit Gateway via Bluetooth®
- Compatible Geberit Connect
- Compatible avec le Service Handy Geberit
- Antivandalisme

#### Contenu de la livraison

- Plaque de déclenchement Sigma10
- Cadre de fixation avec déclenchement par approche infrarouge, prémonté
- Plaque de protection
- Bloc support avec servomoteur et mécanisme de relevage, prémonté
- Tige de déclenchement
- Matériel de fixation

N° de réf.	Couleur / surface	Matériau	B	H	T	Puissance absorbée [W]
			[cm]	[cm]	[cm]	
115.890.16.6	Plaque et touche : noir mat laqué, revêtement facile à nettoyer Anneaux design : noir	Acier inoxydable	24,6	16,4	1,5	≤ 4
115.890.DW.6	Plaque et touche : noir Anneaux design : noir mat	Acier inoxydable	24,6	16,4	1,5	≤ 4
115.890.SN.6	Plaque et touche : brossé, revêtement facile à nettoyer Anneau design : poli	Acier inoxydable	24,6	16,4	1,5	≤ 4

#### À commander en supplément

- Bloc d'alimentation Geberit pour boîtier Power & Connect → p. 254

#### Combinable avec

- Kit d'installation Geberit avec bloc d'alimentation, pour commandes de WC à déclenchement électronique du rinçage, 12 V → p. 253
- Kit de boîtier Geberit Power & Connect et bloc d'alimentation pour bâti-support pour WC suspendu → p. 254
- Kit de bloc d'alimentation 230 V / 12 V / 50 Hz, avec câble d'alimentation électrique 1,8 m et boîte de raccordement combinée → p. 215

## Commande de WC Geberit électronique, alimentation sur secteur, pour réservoir à encastrer Sigma 12 cm, avec plaque de déclenchement Sigma10, round, automatique / sans contact, à visser

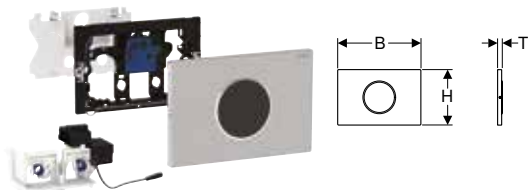

### Utilisation

- Pour déclencher un rinçage double touche
- Pour construction massive et cloison sèche
- Pour le déclenchement sans contact du rinçage des réservoirs à encastrer Sigma 12 cm
- Ne convient pas pour l'utilisation avec supports de plaque Geberit pour insertion de bloc d'eau bleue
- Pour construction adaptée aux personnes à mobilité réduite

### Caractéristiques techniques

Degré de protection	IP45
Tension nominale	85–240 V c.a.
Fréquence du réseau	50–60 Hz
Tension de fonctionnement	12 V c.c.
Puissance absorbée, standby	0,15 W
Temps du rinçage intermittent, réglage d'usine	5 s
Temps de séjour, réglage d'usine	7 s

### Caractéristiques

- Déclenchement sans contact d'un rinçage simple touche ou double touche en approchant la main
- Déclenchement du rinçage possible par touche externe
- Plaque de déclenchement à visser
- Alimentation électrique par bloc d'alimentation externe
- Transformation de la tension secteur en faible tension 12 V CC
- Fonctionnement à faible tension, pas de tension secteur dans le réservoir
- Rinçage intermittent pré réglé
- Rinçage intermittent réglable
- Rinçage préliminaire réglable
- Temps de séjour minimum
- Réglages et utilisation avec appareil mobile via interface Bluetooth® intégrée
- Compatible avec l'app Geberit Control
- Mise en réseau reliée par fil avec Geberit Gateway via convertisseur GEBUS
- Mise en réseau sans fil avec Geberit Gateway via Bluetooth®
- Compatible Geberit Connect
- Compatible avec le Service Handy Geberit
- Antivandalisme

### Contenu de la livraison

- Plaque de déclenchement Sigma10
- Cadre de fixation avec déclenchement par approche infrarouge, prémonté
- Plaque de protection
- Bloc support avec servomoteur et mécanisme de relevage, prémonté
- Matériel de fixation

N° de réf.	Couleur / surface	Matériau	B	H	T	Puissance absorbée [W]
			[cm]	[cm]	[cm]	
115.906.16.6	Plaque : noir mat, revêtement facile à nettoyer Anneau design : noir	Acier inoxydable	24,6	16,4	1,5	≤ 4
115.906.DW.6	Plaque : noir Anneau design : noir mat	Acier inoxydable	24,6	16,4	1,5	≤ 4
115.906.SN.6	Plaque : brossé, revêtement facile à nettoyer Anneau design : poli	Acier inoxydable	24,6	16,4	1,5	≤ 4

### À commander en supplément

- Bloc d'alimentation Geberit pour boîtier Power & Connect → p. 254

### Combinable avec

- Kit d'installation Geberit avec bloc d'alimentation, pour commandes de WC à déclenchement électronique du rinçage, 12 V → p. 253
- Kit de boîtier Geberit Power & Connect et bloc d'alimentation pour bâti-support pour WC suspendu → p. 254
- Kit de bloc d'alimentation 230 V / 12 V / 50 Hz, avec câble d'alimentation électrique 1,8 m et boîte de raccordement combinée → p. 215

## Commande de WC Geberit électronique, alimentation sur secteur, pour réservoir à encastrer Sigma 12 cm, avec plaque de déclenchement Sigma10, round, automatique / sans contact

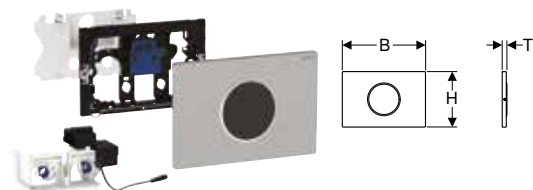

### Utilisation

- Pour les espaces privés et semi-publics
- Pour déclencher un rinçage double touche
- Pour construction massive et cloison sèche
- Pour le déclenchement sans contact du rinçage des réservoirs à encastrer Sigma 12 cm
- Ne convient pas pour l'utilisation avec supports de plaque Geberit pour insertion de bloc d'eau bleue
- Pour construction adaptée aux personnes à mobilité réduite

### Caractéristiques techniques

Degré de protection	IP45
Tension nominale	85–240 V c.a.
Fréquence du réseau	50–60 Hz
Tension de fonctionnement	12 V c.c.
Puissance absorbée, standby	0,15 W
Temps du rinçage intermittent, réglage d'usine	5 s
Temps de séjour, réglage d'usine	7 s

### Caractéristiques

- Déclenchement sans contact d'un rinçage simple touche ou double touche en approchant la main
- Déclenchement du rinçage possible par touche externe
- Alimentation électrique par bloc d'alimentation externe
- Transformation de la tension secteur en faible tension 12 V CC
- Fonctionnement à faible tension, pas de tension secteur dans le réservoir
- Rinçage intermittent pré-réglé
- Rinçage intermittent réglable
- Rinçage préliminaire réglable
- Temps de séjour minimum
- Réglages et utilisation avec appareil mobile via interface Bluetooth® intégrée
- Compatible avec l'app Geberit Control
- Mise en réseau reliée par fil avec Geberit Gateway via convertisseur GEBUS
- Mise en réseau sans fil avec Geberit Gateway via Bluetooth®
- Compatible Geberit Connect
- Compatible avec le Service Handy Geberit

### Contenu de la livraison

- Plaque de déclenchement Sigma10
- Cadre de fixation avec déclenchement par approche infrarouge, prémonté
- Plaque de protection
- Bloc support avec servomoteur et mécanisme de relevage, prémonté

N° de réf.	Couleur / surface	Matériau	B [cm]	H [cm]	T [cm]	Puissance absorbée [W]
115.907.16.6	Plaque : noir mat, revêtement facile à nettoyer Anneau design : noir	Acier inoxydable	24,6	16,4	1,5	≤ 4
115.907.DW.6	Plaque : noir Anneau design : noir mat	Acier inoxydable	24,6	16,4	1,5	≤ 4
115.907.JQ.6	Plaque : laqué chromé mat, revêtement facile à nettoyer Anneau design : chromé brillant	Matière synthétique	24,6	16,4	1,5	≤ 4
115.907.KH.6	Plaque : chromé brillant Anneaux design : chromé mat	Matière synthétique	24,6	16,4	1,5	≤ 4
115.907.KJ.6	Plaque : blanc Anneaux design : chromé brillant	Matière synthétique	24,6	16,4	1,5	≤ 4
115.907.KK.6	Plaque : blanc Anneaux design : doré	Matière synthétique	24,6	16,4	1,5	≤ 4
115.907.KM.6	Plaque : noir Anneaux design : chromé brillant	Matière synthétique	24,6	16,4	1,5	≤ 4
115.907.SN.6	Plaque : brossé, revêtement facile à nettoyer Anneaux design : poli	Acier inoxydable	24,6	16,4	1,5	≤ 4

### À commander en supplément

- Bloc d'alimentation Geberit pour boîtier Power & Connect → p. 254

### Combinable avec

- Kit d'installation Geberit avec bloc d'alimentation, pour commandes de WC à déclenchement électronique du rinçage, 12 V → p. 253
- Kit de boîtier Geberit Power & Connect et bloc d'alimentation pour bâti-support pour WC suspendu → p. 254
- Kit de bloc d'alimentation 230 V / 12 V / 50 Hz, avec câble d'alimentation électrique 1,8 m et boîte de raccordement combinée → p. 215

## Commande de WC Geberit électronique, alimentation sur secteur, pour réservoir à encastrer Sigma 12 cm, avec plaque de déclenchement Sigma10, round, pour poignée d'appui rabattable, manuelle

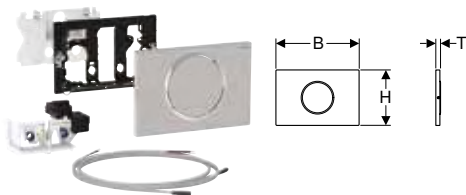

click & scan

### Utilisation

- Pour le déclenchement manuel à distance des réservoirs à encastrer Sigma 12 cm par barres de relevage à bouton-poussoir sans potentiel avec fonction de fermeture
- Pour rinçage simple touche
- Pour construction massive et cloison sèche
- Pour construction adaptée aux personnes à mobilité réduite
- Pour réservoirs à encastrer Sigma 12 cm
- Ne convient pas pour l'utilisation avec supports de plaque Geberit pour insertion de bloc d'eau bleue

### Caractéristiques techniques

Degré de protection	IP45
Tension nominale	85–240 V c.a.
Fréquence du réseau	50–60 Hz
Tension de fonctionnement	12 V c.c.
Puissance absorbée, standby	0,15 W
Temps du rinçage intermittent, réglage d'usine	5 s

### Caractéristiques

- Déclenchement du rinçage relié par fil
- Déclenchement du rinçage par barre de relevage, avec fil
- Contacteurs pouvant être déclenchés parallèlement
- Rinçage à simple touche déclenchable au moyen d'une plaque de déclenchement
- Alimentation électrique par bloc d'alimentation externe
- Transformation de la tension secteur en faible tension 12 V CC
- Fonctionnement à faible tension, pas de tension secteur dans le réservoir
- Rinçage intermittent pré réglé
- Rinçage intermittent réglable
- Réglages et utilisation avec appareil mobile via interface Bluetooth® intégrée
- Compatible avec l'app Geberit Control
- Mise en réseau reliée par fil avec Geberit Gateway via convertisseur GEBUS
- Mise en réseau sans fil avec Geberit Gateway via Bluetooth®
- Compatible Geberit Connect
- Plaque de déclenchement à visser

### Contenu de la livraison

- Plaque de déclenchement Sigma10
- Cadre de fixation
- Plaque de protection
- Tige de déclenchement
- Bloc support avec servomoteur et mécanisme de relevage, pré-monté
- Déclenchement électrique
- 2 câbles préconfectionnés, longueur 1,2 m
- Matériel de fixation

N° de réf.	Couleur / surface	Matériau	B	H	T	Puissance absorbée [W]
			[cm]	[cm]	[cm]	
115.863.16.6	Plaque : noir mat, revêtement facile à nettoyer Anneau design : noir	Acier inoxydable	24,6	16,4	1,5	≤ 4
115.863.SN.6	Plaque et touche : brossé, revêtement facile à nettoyer Anneau design : poli	Acier inoxydable	24,6	16,4	1,5	≤ 4

### À commander en supplément

- Bloc d'alimentation Geberit pour boîtier Power & Connect → p. 254

### Combinable avec

- Kit d'installation Geberit avec bloc d'alimentation, pour commandes de WC à déclenchement électronique du rinçage, 12 V → p. 253
- Kit de boîtier Geberit Power & Connect et bloc d'alimentation pour bâti-support pour WC suspendu → p. 254
- Kit de bloc d'alimentation 230 V / 12 V / 50 Hz, avec câble d'alimentation électrique 1,8 m et boîte de raccordement combinée → p. 215

### Accessoires

- Kit d'installation Geberit pour commande de WC à déclenchement mécanique du rinçage, bouton-poussoir → p. 255
- Kit d'installation Geberit pour commande de WC à déclenchement électronique du rinçage, pour barre de relevage → p. 255

### Commande de WC Geberit électronique, alimentation sur secteur, pour réservoir à encastrer Sigma 12 cm, avec plaque de déclenchement Sigma10, round, pour poignée d'appui rabattable, radio

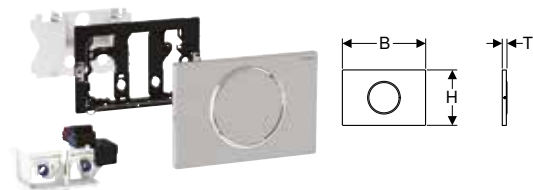

click & scan

#### Utilisation

- Pour le déclenchement manuel à distance des réservoirs à encastrer Sigma 12 cm par barre de relevage avec bouton-poussoir radio
- Pour rinçage simple touche
- Pour construction massive et cloison sèche
- Pour construction adaptée aux personnes à mobilité réduite
- Pour réservoirs à encastrer Sigma 12 cm
- Ne convient pas pour l'utilisation avec supports de plaque Geberit pour insertion de bloc d'eau bleue

#### Caractéristiques techniques

Degré de protection	IP45
Tension nominale	85–240 V c.a.
Fréquence du réseau	50–60 Hz
Tension de fonctionnement	12 V c.c.
Puissance absorbée, standby	0,15 W
Fréquence radio	868,4 MHz
Portée radiocommande	10 m
Temps du rinçage intermittent, réglage d'usine	5 s

#### Caractéristiques

- Déclenchement du rinçage par barre de relevage, sans fil, radio
- Rinçage à simple touche déclenchable au moyen d'une plaque de déclenchement
- Alimentation électrique par bloc d'alimentation externe
- Transformation de la tension secteur en faible tension 12 V CC
- Fonctionnement à faible tension, pas de tension secteur dans le réservoir
- Rinçage intermittent pré-réglé
- Rinçage intermittent réglable
- Réglages et utilisation avec appareil mobile via interface Bluetooth® intégrée
- Compatible avec l'app Geberit Control
- Mise en réseau reliée par fil avec Geberit Gateway via convertisseur GEBUS
- Mise en réseau sans fil avec Geberit Gateway via Bluetooth®
- Compatible Geberit Connect
- Plaque de déclenchement à visser

#### Contenu de la livraison

- Plaque de déclenchement Sigma10
- Cadre de fixation
- Plaque de protection
- Tige de déclenchement
- Bloc support avec servomoteur et mécanisme de relevage, pré-monté
- Commande électronique avec récepteur radio
- Matériel de fixation

N° de réf.	Couleur / surface	Matériau	B	H	T	Puissance absorbée [W]
			[cm]	[cm]	[cm]	
115.867.16.6	Plaque et touche : noir mat laqué, revêtement facile à nettoyer Anneau design : noir	Acier inoxydable	24,6	16,4	1,5	≤ 4
115.867.SN.6	Plaque et touche : brossé, revêtement facile à nettoyer Anneaux design : poli	Acier inoxydable	24,6	16,4	1,5	≤ 4

#### À commander en supplément

- Bloc d'alimentation Geberit pour boîtier Power & Connect → p. 254

#### Combinable avec

- Kit d'installation Geberit avec bloc d'alimentation, pour commandes de WC à déclenchement électronique du rinçage, 12 V → p. 253
- Kit de boîtier Geberit Power & Connect et bloc d'alimentation pour bâti-support pour WC suspendu → p. 254
- Kit de bloc d'alimentation 230 V / 12 V / 50 Hz, avec câble d'alimentation électrique 1,8 m et boîte de raccordement combinée → p. 215

## Commande de WC Geberit électronique, alimentation sur secteur, pour réservoir à encastrer Sigma 12 cm, avec plaque de déclenchement Sigma80, square, sans contact

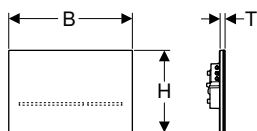

click & scan

### Utilisation

- Pour les espaces privés et semi-publics
- Pour déclencher un rinçage double touche
- Pour construction massive et cloison sèche
- Pour le déclenchement sans contact du rinçage des réservoirs à encastrer Sigma 12 cm
- Ne convient pas pour l'utilisation avec supports de plaque Geberit pour insertion de bloc d'eau bleue
- Pour construction adaptée aux personnes à mobilité réduite

### Caractéristiques techniques

Degré de protection	IP45
Tension nominale	85–240 V c.a.
Fréquence du réseau	50–60 Hz
Tension de fonctionnement	12 V c.c.
Puissance absorbée, standby	0,15 W
Temps du rinçage intermittent, réglage d'usine	5 s
Temps de séjour, réglage d'usine	7 s

### Caractéristiques

- Déclenchement du rinçage possible par touche externe
- Plaque de déclenchement sans touche mécanique
- Touches reconnaissables grâce aux barres lumineuses
- L'éclairage des touches est activé à l'approche
- Eclairage de touche réglable en cinq couleurs
- Lumière d'orientation activable
- Alimentation électrique par bloc d'alimentation externe
- Transformation de la tension secteur en faible tension 12 V CC
- Fonctionnement à faible tension, pas de tension secteur dans le réservoir
- Rinçage intermittent réglable
- Rinçage préliminaire réglable
- Temps de séjour minimum
- Réglages et utilisation avec appareil mobile via interface Bluetooth® intégrée
- Compatible avec l'app Geberit Control
- Mise en réseau reliée par fil avec Geberit Gateway via convertisseur GEBUS
- Mise en réseau sans fil avec Geberit Gateway via Bluetooth®
- Compatible Geberit Connect
- Compatible avec le Service Handy Geberit
- Verrouillable

### Contenu de la livraison

- Plaque de déclenchement Sigma80
- Cadre de fixation
- Bloc support avec servomoteur et mécanisme de relevage, pré-monté

N° de réf.	Couleur / surface	Matériau	B	H	T	Puissance absorbée [W]
			[cm]	[cm]	[cm]	
116.090.SG.6	Noir / Verre	Verre	24,7	16,4	1	≤ 4
116.090.SM.6	Verre réfléchissant	Verre	24,7	16,4	1	≤ 4

### À commander en supplément

- Bloc d'alimentation Geberit pour boîtier Power & Connect → p. 254

### Combinable avec

- Kit de boîtier Geberit Power & Connect et bloc d'alimentation pour bâti-support pour WC suspendu → p. 254
- Kit d'installation Geberit avec bloc d'alimentation, pour commandes de WC à déclenchement électronique du rinçage, 12 V → p. 253
- Kit de bloc d'alimentation 230 V / 12 V / 50 Hz, avec câble d'alimentation électrique 1,8 m et boîte de raccordement combinée → p. 215



### Commande de WC Geberit électronique, alimentation sur secteur, pour réservoir à encastrer Sigma 12 cm, pour bouton externe



click & scan

#### Utilisation

- Pour le déclenchement manuel à distance des réservoirs à encastrer Sigma 12 cm par barres de relevage à bouton-poussoir sans potentiel avec fonction de fermeture
- Pour le déclenchement d'un rinçage simple touche ou double touche
- Pour construction massive et cloison sèche
- Pour construction adaptée aux personnes à mobilité réduite
- Pour réservoirs à encastrer Sigma 12 cm

#### Caractéristiques techniques

Degré de protection	IP45
Tension nominale	85–240 V c.a.
Fréquence du réseau	50–60 Hz
Tension de fonctionnement	12 V c.c.
Puissance absorbée, standby	0,15 W
Temps du rinçage intermittent, réglage d'usine	5 s
Matériau	Matière synthétique

#### Caractéristiques

- Déclenchement du rinçage relié par fil
- Déclenchement du rinçage par barre de relevage, avec fil
- Contacteurs pouvant être déclenchés parallèlement
- Rinçage simple touche ou double touche déclenchable par plaque de déclenchement
- Combinable avec les plaques de déclenchement Sigma01 à Sigma70 ou les plaques de fermeture Geberit
- Alimentation électrique par bloc d'alimentation externe
- Transformation de la tension secteur en faible tension 12 V CC
- Fonctionnement à faible tension, pas de tension secteur dans le réservoir
- Rinçage intermittent pré-réglé
- Rinçage intermittent réglable
- Réglages et utilisation avec appareil mobile via interface Bluetooth® intégrée
- Compatible avec l'app Geberit Control
- Mise en réseau reliée par fil avec Geberit Gateway via convertisseur GEBUS
- Mise en réseau sans fil avec Geberit Gateway via Bluetooth®
- Compatible Geberit Connect

#### Contenu de la livraison

- Bloc support avec servomoteur et mécanisme de relevage, pré-monté
- Déclenchement électrique
- Câble de raccordement longueur 2 m, préconfectionné

N° de réf.	Puissance absorbée [W]
115.862.00.6	≤ 4

#### À commander en supplément

- Plaque de déclenchement ou plaque de fermeture
- Bouton
- Bloc d'alimentation Geberit pour boîtier Power & Connect → p. 254

#### Combinable avec

- Kit d'installation Geberit avec bloc d'alimentation, pour commandes de WC à déclenchement électronique du rinçage, 12 V → p. 253
- Kit de boîtier Geberit Power & Connect et bloc d'alimentation pour bâti-support pour WC suspendu → p. 254
- Kit de bloc d'alimentation 230 V / 12 V / 50 Hz, avec câble d'alimentation électrique 1,8 m et boîte de raccordement combinée → p. 215

#### Accessoires

- Kit d'installation Geberit pour commande de WC à déclenchement mécanique du rinçage, bouton-poussoir → p. 255

## Commande de WC Geberit électronique, alimentation sur secteur, pour réservoir à encastrer Sigma 12 cm, pour contacteur radio



click & scan

### Utilisation

- Pour le déclenchement manuel à distance des réservoirs à encastrer Sigma 12 cm par barre de relevage avec bouton-poussoir radio
- Pour le déclenchement manuel à distance des réservoirs à encastrer Sigma 12 cm par bouton-poussoir radio Geberit
- Pour le déclenchement d'un rinçage simple touche ou double touche
- Pour construction massive et cloison sèche
- Pour construction adaptée aux personnes à mobilité réduite
- Pour réservoirs à encastrer Sigma 12 cm
- Ne convient pas pour l'utilisation avec supports de plaque Geberit pour insertion de bloc d'eau bleue

### Caractéristiques techniques

Degré de protection	IP45
Tension nominale	85–240 V c.a.
Fréquence du réseau	50–60 Hz
Tension de fonctionnement	12 V c.c.
Puissance absorbée, standby	0,15 W
Fréquence radio	868,4 MHz
Portée radiocommande	10 m
Temps du rinçage intermittent, réglage d'usine	5 s
Matériau	Matière synthétique

### Caractéristiques

- Déclenchement du rinçage par barre de relevage, sans fil, radio
- Déclenchement du rinçage par contacteur radio Geberit, sans fil
- Rinçage à double touche déclenchable au moyen d'une plaque de déclenchement
- Rinçage simple touche ou double touche déclenchable par plaque de déclenchement
- Combinable avec les plaques de déclenchement Sigma01 à Sigma70 ou les plaques de fermeture Geberit
- Alimentation électrique par bloc d'alimentation externe
- Transformation de la tension secteur en faible tension 12 V CC
- Fonctionnement à faible tension, pas de tension secteur dans le réservoir
- Rinçage intermittent pré réglé
- Rinçage intermittent réglable
- Réglages et utilisation avec appareil mobile via interface Bluetooth® intégrée
- Compatible avec l'app Geberit Control
- Mise en réseau reliée par fil avec Geberit Gateway via convertisseur GEBUS
- Mise en réseau sans fil avec Geberit Gateway via Bluetooth®
- Compatible Geberit Connect

### Contenu de la livraison

- Bloc support avec servomoteur et mécanisme de relevage, pré-monté
- Commande électronique avec récepteur radio

N° de réf.	Puissance absorbée [W]
115.897.00.6	≤ 4

### À commander en supplément

- Plaque de déclenchement ou plaque de fermeture
- Bouton-poussoir radio
- Bloc d'alimentation Geberit pour boîtier Power & Connect → p. 254

### Combinable avec

- Kit d'installation Geberit avec bloc d'alimentation, pour commandes de WC à déclenchement électronique du rinçage, 12 V → p. 253
- Kit de boîtier Geberit Power & Connect et bloc d'alimentation pour bâti-support pour WC suspendu → p. 254
- Kit de bloc d'alimentation 230 V / 12 V / 50 Hz, avec câble d'alimentation électrique 1,8 m et boîte de raccordement combinée → p. 215

### Accessoires

- Bouton-poussoir radio Geberit pour déclenchement électronique du rinçage → p. 256

### Commande de WC Geberit électronique, alimentation sur secteur, pour réservoir à encastrer Sigma 12 cm, avec touche infrarouge type 10, round



click & scan

#### Utilisation

- Pour le déclenchement manuel à distance de réservoirs à encastrer Sigma 12 cm par touche infrarouge sans contact
- Pour déclencher un rinçage double touche
- Pour montage en mur maçonné et construction en cloison sèche avec boîte d'encastrement
- Pour montage dans des meubles de salle de bains avec contre-écrou
- Pour construction adaptée aux personnes à mobilité réduite
- Pour réservoirs à encastrer Sigma 12 cm

#### Caractéristiques techniques

Degré de protection	IP45
Tension nominale	85–240 V c.a.
Fréquence du réseau	50–60 Hz
Tension de fonctionnement	12 V c.c.
Puissance absorbée, standby	0,15 W
Temps du rinçage intermittent, réglage d'usine	5 s

#### Caractéristiques

- Déclenchement sans contact d'un rinçage simple touche ou double touche en approchant la main
- Rinçage simple touche ou double touche déclenchable par plaque de déclenchement
- Combinable avec les plaques de déclenchement Sigma01 à Sigma70 ou les plaques de fermeture Geberit
- Alimentation électrique par bloc d'alimentation externe
- Transformation de la tension secteur en faible tension 12 V CC
- Fonctionnement à faible tension, pas de tension secteur dans le réservoir
- Rinçage intermittent pré-réglé
- Rinçage intermittent réglable
- Réglages et utilisation avec appareil mobile via interface Bluetooth® intégrée
- Compatible avec l'app Geberit Control
- Mise en réseau reliée par fil avec Geberit Gateway via convertisseur GEBUS
- Mise en réseau sans fil avec Geberit Gateway via Bluetooth®
- Compatible Geberit Connect

#### Contenu de la livraison

- Touche infrarouge avec câble de raccordement longueur 2 m
- Boîte d'encastrement
- Contre-écrou
- Fourreau, longueur 1,7 m
- Bloc support avec servomoteur et mécanisme de relevage, pré-monté
- Déclenchement électrique

N° de réf.	Couleur / surface	Matériau	B [cm]	H [cm]	T [cm]	Puissance absorbée [W]
115.936.14.6	Noir mat	Laiton	6	6	0,5	≤ 4
115.936.SN.6	Rosace : brossé	Acier inoxydable	6	6	0,5	≤ 4

#### À commander en supplément

- Plaque de déclenchement ou plaque de fermeture
- Bloc d'alimentation Geberit pour boîtier Power & Connect → p. 254

#### Combinable avec

- Kit d'installation Geberit avec bloc d'alimentation, pour commandes de WC à déclenchement électronique du rinçage, 12 V → p. 253
- Kit de boîtier Geberit Power & Connect et bloc d'alimentation pour bâti-support pour WC suspendu → p. 254
- Kit de bloc d'alimentation 230 V / 12 V / 50 Hz, avec câble d'alimentation électrique 1,8 m et boîte de raccordement combinée → p. 215

## Pour alimentation sur secteur, pour réservoirs à encastrer Geberit Sigma 8 cm

### Commande de WC Geberit à déclenchement électronique du rinçage, alimentation sur secteur, pour réservoir à encastrer Sigma 8 cm, rinçage double touche, avec plaque de déclenchement Sigma10, round, automatique / sans contact / manuelle

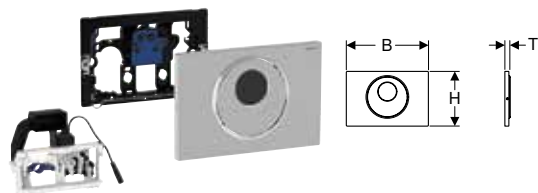

#### Utilisation

- Pour construction massive et cloison sèche
- Pour réservoirs à encastrer Sigma 8 cm, série 2016
- Ne convient pas pour l'utilisation avec supports de plaque Geberit pour insertion de bloc d'eau bleue
- Pour construction adaptée aux personnes à mobilité réduite

#### Caractéristiques techniques

Degré de protection	IP45
Tension nominale	85–240 V c.a.
Fréquence du réseau	50–60 Hz
Tension de fonctionnement	12 V c.c.
Puissance absorbée, standby	0,15 W
Temps du rinçage intermittent, réglage d'usine	5 s
Temps de séjour, réglage d'usine	7 s

#### Contenu de la livraison

- Plaque de déclenchement Sigma10
- Cadre de fixation avec déclenchement par approche infrarouge, prémonté
- Bloc support avec servomoteur et mécanisme de relevage, prémonté
- Tige de déclenchement
- Matériel de fixation

#### Caractéristiques

- Déclenchement sans contact d'un rinçage simple touche ou double touche en approchant la main
- Déclenchement manuel du rinçage au moyen d'une plaque de déclenchement
- Déclenchement du rinçage possible par touche externe
- Plaque de déclenchement à visser
- Alimentation électrique par bloc d'alimentation externe
- Transformation de la tension secteur en faible tension 12 V CC
- Fonctionnement à faible tension, pas de tension secteur dans le réservoir
- Rinçage intermittent pré réglé
- Rinçage intermittent réglable
- Rinçage préliminaire réglable
- Temps de séjour minimum
- Réglages et utilisation avec appareil mobile via interface Bluetooth® intégrée
- Compatible avec l'app Geberit Control
- Mise en réseau reliée par fil avec Geberit Gateway via convertisseur GEBUS
- Mise en réseau sans fil avec Geberit Gateway via Bluetooth®
- Compatible Geberit Connect
- Compatible avec le Service Handy Geberit
- Antivandalisme

N° de réf.	Couleur / surface	Matériau	B	H	T	Puissance absorbée [W]
			[cm]	[cm]	[cm]	
115.856.16.6	Plaque et touche : noir mat laqué, revêtement facile à nettoyer Anneaux design : noir	Acier inoxydable	24,6	16,4	1,5	≤ 4
115.856.DW.6	Plaque et touche : noir Anneaux design : noir mat	Acier inoxydable	24,6	16,4	1,5	≤ 4
115.856.SN.6	Plaque et touche : brossé, revêtement facile à nettoyer Anneau design : poli	Acier inoxydable	24,6	16,4	1,5	≤ 4

#### À commander en supplément

- Kit d'installation Geberit avec bloc d'alimentation, pour commandes de WC à déclenchement électronique du rinçage, 12 V → p. 253

#### Combinable avec

- Kit de bloc d'alimentation 230 V / 12 V / 50 Hz, avec câble d'alimentation électrique 1,8 m et boîte de raccordement combinée → p. 215

## Plaques de déclenchement et commandes de WC

Commandes de WC à déclenchement électronique du rinçage  
Pour alimentation sur secteur, pour réservoirs à encastrer Geberit Sigma 8 cm

### Commande de WC Geberit à déclenchement électronique du rinçage, alimentation sur secteur, pour réservoir à encastrer Sigma 8 cm, rinçage double touche, avec plaque de déclenchement Sigma80, square, sans contact

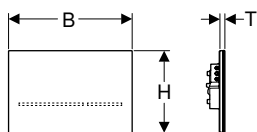

click & scan

#### Utilisation

- Pour les espaces privés et semi-publics
- Pour déclencher un rinçage double touche
- Pour construction massive et cloison sèche
- Pour réservoirs à encastrer Sigma 8 cm, série 2016
- Ne convient pas pour l'utilisation avec supports de plaque Geberit pour insertion de bloc d'eau bleue
- Pour construction adaptée aux personnes à mobilité réduite

#### Caractéristiques techniques

Degré de protection	IP45
Tension nominale	85–240 V c.a.
Fréquence du réseau	50–60 Hz
Tension de fonctionnement	12 V c.c.
Puissance absorbée, standby	0,15 W
Temps du rinçage intermittent, réglage d'usine	5 s
Temps de séjour, réglage d'usine	7 s

#### Contenu de la livraison

- Plaque de déclenchement Sigma80
- Cadre de fixation
- Bloc support avec servomoteur et mécanisme de relevage, pré-monté

N° de réf.	Couleur / surface	Matériau	B	H	T	Puissance absorbée [W]
			[cm]	[cm]	[cm]	
116.092.SG.6	Noir / Verre réfléchissant	Verre	24,7	16,4	1	≤ 4
116.092.SM.6	Verre réfléchissant	Verre	24,7	16,4	1	≤ 4

#### À commander en supplément

- Kit d'installation Geberit avec bloc d'alimentation, pour commandes de WC à déclenchement électronique du rinçage, 12 V → p. 253

#### Combinable avec

- Kit de bloc d'alimentation 230 V / 12 V / 50 Hz, avec câble d'alimentation électrique 1,8 m et boîte de raccordement combinée → p. 215

#### Caractéristiques

- Déclenchement du rinçage possible par touche externe
- Plaque de déclenchement sans touche mécanique
- Touches reconnaissables grâce aux barres lumineuses
- L'éclairage des touches est activé à l'approche
- Eclairage de touche réglable en cinq couleurs
- Lumière d'orientation activable
- Alimentation électrique par bloc d'alimentation externe
- Transformation de la tension secteur en faible tension 12 V CC
- Fonctionnement à faible tension, pas de tension secteur dans le réservoir
- Rinçage intermittent réglable
- Rinçage préliminaire réglable
- Temps de séjour minimum
- Réglages et utilisation avec appareil mobile via interface Bluetooth® intégrée
- Compatible avec l'app Geberit Control
- Mise en réseau reliée par fil avec Geberit Gateway via convertisseur GEBUS
- Mise en réseau sans fil avec Geberit Gateway via Bluetooth®
- Compatible Geberit Connect
- Compatible avec le Service Handy Geberit
- Verrouillable

## Pour alimentation sur secteur, pour réservoirs à encastrer Geberit Omega 12 cm

### Commande de WC Geberit électronique, alimentation sur secteur, pour réservoir à encastrer Omega 12 cm, pour bouton externe



click & scan

#### Utilisation

- Pour le déclenchement manuel à distance des réservoirs à encastrer Omega 12 cm à l'aide de boutons-poussoirs sans potentiel avec fonction de fermeture en usage dans le commerce
- Pour le déclenchement d'un rinçage simple touche ou double touche
- Pour construction massive et cloison sèche
- Pour construction adaptée aux personnes à mobilité réduite
- Pour réservoirs à encastrer Omega 12 cm

#### Caractéristiques techniques

Degré de protection	IP45
Tension nominale	85–240 V c.a.
Fréquence du réseau	50–60 Hz
Tension de fonctionnement	12 V c.c.
Puissance absorbée, standby	0,15 W
Temps du rinçage intermittent, réglage d'usine	5 s
Matériau	Matière synthétique

#### Caractéristiques

- Déclenchement du rinçage relié par fil
- Déclenchement à distance double touche au moyen de boutons externes
- Contacteurs pouvant être déclenchés parallèlement
- Rinçage double touche déclenchable par le dessus ou par l'avant par plaque de déclenchement
- Combinable avec les plaques de déclenchement Omega20 à Omega60 ou les plaques de fermeture Geberit
- Alimentation électrique par bloc d'alimentation externe
- Transformation de la tension secteur en faible tension 12 V CC
- Fonctionnement à faible tension, pas de tension secteur dans le réservoir
- Rinçage intermittent pré réglé
- Rinçage intermittent réglable
- Réglages et utilisation avec appareil mobile via interface Bluetooth® intégrée
- Compatible avec l'app Geberit Control
- Mise en réseau reliée par fil avec Geberit Gateway via convertisseur GEBUS
- Mise en réseau sans fil avec Geberit Gateway via Bluetooth®
- Compatible Geberit Connect

#### Contenu de la livraison

- Bloc support avec servomoteur et mécanisme de relevage, pré-monté
- Déclenchement électrique
- Câble de raccordement longueur 2 m, préconfectionné

N° de réf.	Puissance absorbée [W]
115.955.00.6	≤ 4

#### À commander en supplément

- Plaque de déclenchement ou plaque de fermeture
- Bouton
- Bloc d'alimentation Geberit pour boîtier Power & Connect → p. 254

#### Combinable avec

- Kit d'installation Geberit avec bloc d'alimentation, pour commandes de WC à déclenchement électronique du rinçage, 12 V → p. 253
- Kit de boîtier Geberit Power & Connect et bloc d'alimentation pour bâti-support pour WC suspendu → p. 254
- Kit de bloc d'alimentation 230 V / 12 V / 50 Hz, avec câble d'alimentation électrique 1,8 m et boîte de raccordement combinée → p. 215

### Commande de WC Geberit électronique, alimentation sur secteur, pour réservoir à encastrer Omega 12 cm, avec touche infrarouge type 10, round



click & scan

#### Utilisation

- Pour le déclenchement manuel à distance de réservoirs à encastrer Omega 12 cm par touche infrarouge sans contact
- Pour déclencher un rinçage double touche
- Pour montage en mur maçonné et construction en cloison sèche avec boîte d'encastrement
- Pour montage dans des meubles de salle de bains avec contre-écrou
- Pour construction adaptée aux personnes à mobilité réduite
- Pour réservoirs à encastrer Omega 12 cm

#### Caractéristiques techniques

Degré de protection	IP45
Tension nominale	85-240 V c.a.
Fréquence du réseau	50-60 Hz
Tension de fonctionnement	12 V c.c.
Puissance absorbée, standby	0,15 W
Temps du rinçage intermittent, réglage d'usine	5 s

#### Caractéristiques

- Déclenchement sans contact d'un rinçage simple touche ou double touche en approchant la main
- Rinçage double touche déclenchable par le dessus ou par l'avant par plaque de déclenchement
- Combinable avec les plaques de déclenchement Omega20 à Omega60 ou les plaques de fermeture Geberit
- Alimentation électrique par bloc d'alimentation externe
- Transformation de la tension secteur en faible tension 12 V CC
- Fonctionnement à faible tension, pas de tension secteur dans le réservoir
- Rinçage intermittent pré-réglé
- Rinçage intermittent réglable
- Réglages et utilisation avec appareil mobile via interface Bluetooth® intégrée
- Compatible avec l'app Geberit Control
- Mise en réseau reliée par fil avec Geberit Gateway via convertisseur GEBUS
- Mise en réseau sans fil avec Geberit Gateway via Bluetooth®
- Compatible Geberit Connect

#### Contenu de la livraison

- Touche infrarouge avec câble de raccordement longueur 2 m
- Boîte d'encastrement
- Contre-écrou
- Fourreau, longueur 1,7 m
- Bloc support avec servomoteur et mécanisme de relevage, pré-monté
- Déclenchement électrique

N° de réf.	Couleur / surface	Matériau	B [cm]	H [cm]	T [cm]	Puissance absorbée [W]
115.956.14.6	Noir mat	Laiton	6	6	0,5	≤ 4
115.956.SN.6	Rosace : brossé	Acier inoxydable	6	6	0,5	≤ 4

#### À commander en supplément

- Plaque de déclenchement ou plaque de fermeture
- Bloc d'alimentation Geberit pour boîtier Power & Connect → p. 254

#### Combinable avec

- Kit d'installation Geberit avec bloc d'alimentation, pour commandes de WC à déclenchement électronique du rinçage, 12 V → p. 253
- Kit de boîtier Geberit Power & Connect et bloc d'alimentation pour bâti-support pour WC suspendu → p. 254
- Kit de bloc d'alimentation 230 V / 12 V / 50 Hz, avec câble d'alimentation électrique 1,8 m et boîte de raccordement combinée → p. 215

## Pour alimentation par piles, pour réservoirs à encastrer Geberit Sigma 12 cm

### Commande de WC Geberit électronique, alimentation par piles, pour réservoir à encastrer Sigma 12 cm, avec plaque de déclenchement Sigma10, round, automatique / sans contact / manuelle

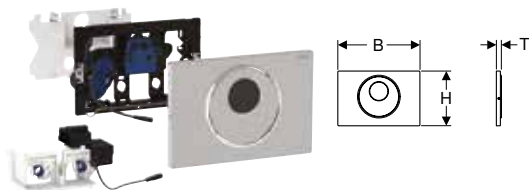

click & scan

#### Utilisation

- Pour déclencher un rinçage double touche
- Pour construction massive et cloison sèche
- Pour le déclenchement sans contact du rinçage des réservoirs à encastrer Sigma 12 cm
- Ne convient pas pour l'utilisation avec supports de plaque Geberit pour insertion de bloc d'eau bleue
- Pour construction adaptée aux personnes à mobilité réduite

#### Caractéristiques techniques

Type de pile	LR20
Degré de protection	IP45
Tension de fonctionnement	3 V c.c.
Puissance absorbée, standby	0,15 W
Temps du rinçage intermittent, réglage d'usine	1 s
Temps de séjour, réglage d'usine	7 s

#### Caractéristiques

- Déclenchement sans contact d'un rinçage simple touche ou double touche en approchant la main
- Déclenchement manuel du rinçage au moyen d'une plaque de déclenchement
- Déclenchement du rinçage possible par touche externe
- Plaque de déclenchement à visser
- Piles dans le compartiment à piles fermé dans le réservoir de chasse
- Rinçage intermittent pré réglé
- Rinçage intermittent réglable
- Rinçage préliminaire réglable
- Temps de séjour minimum
- Réglages et utilisation avec appareil mobile via interface Bluetooth® intégrée
- Compatible avec l'app Geberit Control
- Mise en réseau sans fil avec Geberit Gateway via Bluetooth®
- Compatible Geberit Connect
- Compatible avec le Service Handy Geberit
- Antivandalisme

#### Contenu de la livraison

- Plaque de déclenchement Sigma10
- Cadre de fixation avec déclenchement par approche infrarouge et compartiment à pile, prémonté
- Plaque de protection
- Bloc support avec servomoteur et mécanisme de relevage, prémonté
- 2 piles alcali-manganèse LR20, 1,5 V chacune
- Tige de déclenchement
- Matériel de fixation

N° de réf.	Couleur / surface	Matériau	B	H	T	Puissance absorbée [W]
			[cm]	[cm]	[cm]	
115.891.16.6	Plaque et touche : noir mat laqué, revêtement facile à nettoyer Anneau design : noir	Acier inoxydable	24,6	16,4	1,5	≤ 4
115.891.DW.6	Plaque et touche : noir Anneaux design : noir mat	Acier inoxydable	24,6	16,4	1,5	≤ 4
115.891.SN.6	Plaque : brossé, revêtement facile à nettoyer Anneaux design : poli	Acier inoxydable	24,6	16,4	1,5	≤ 4



## Plaques de déclenchement et commandes de WC

Commandes de WC à déclenchement électronique du rinçage  
Pour alimentation par piles, pour réservoirs à encastrer Geberit Sigma 12 cm

### Commande de WC Geberit électronique, alimentation par piles, pour réservoir à encastrer Sigma 12 cm, avec plaque de déclenchement Sigma10, round, automatique / sans contact, à visser

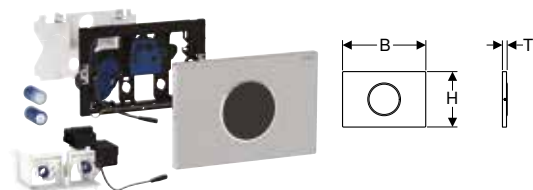

click & scan

#### Utilisation

- Pour déclencher un rinçage double touche
- Pour construction massive et cloison sèche
- Pour le déclenchement sans contact du rinçage des réservoirs à encastrer Sigma 12 cm
- Ne convient pas pour l'utilisation avec supports de plaque Geberit pour insertion de bloc d'eau bleue
- Pour construction adaptée aux personnes à mobilité réduite

#### Caractéristiques techniques

Type de pile	LR20
Degré de protection	IP45
Tension de fonctionnement	3 V c.c.
Puissance absorbée, standby	0,15 W
Temps du rinçage intermittent, réglage d'usine	5 s
Temps de séjour, réglage d'usine	7 s

#### Caractéristiques

- Déclenchement sans contact d'un rinçage simple touche ou double touche en approchant la main
- Déclenchement du rinçage possible par touche externe
- Plaque de déclenchement à visser
- Piles dans le compartiment à piles fermé dans le réservoir de chasse
- Rinçage intermittent pré-réglé
- Rinçage intermittent réglable
- Rinçage préliminaire réglable
- Temps de séjour minimum
- Réglages et utilisation avec appareil mobile via interface Bluetooth® intégrée
- Compatible avec l'app Geberit Control
- Mise en réseau sans fil avec Geberit Gateway via Bluetooth®
- Compatible Geberit Connect
- Compatible avec le Service Handy Geberit
- Antivandalisme

#### Contenu de la livraison

- Plaque de déclenchement Sigma10
- Cadre de fixation avec déclenchement par approche infrarouge et compartiment à pile, prémonté
- Plaque de protection
- Bloc support avec servomoteur et mécanisme de relevage, prémonté
- 2 piles alcali-manganèse LR20, 1,5 V chacune
- Matériel de fixation

N° de réf.	Couleur / surface	Matériau	B	H	T	Puissance absorbée [W]
			[cm]	[cm]	[cm]	
115.909.16.6	Plaque : noir mat, revêtement facile à nettoyer Anneau design : noir	Acier inoxydable	24,6	16,4	1,5	≤ 4
115.909.DW.6	Plaque : noir Anneau design : noir mat	Acier inoxydable	24,6	16,4	1,5	≤ 4
115.909.SN.6	Plaque : brossé, revêtement facile à nettoyer Anneau design : poli	Acier inoxydable	24,6	16,4	1,5	≤ 4

## Commande de WC Geberit électronique, alimentation par piles, pour réservoir à encastrer Sigma 12 cm, avec plaque de déclenchement Sigma10, round, automatique / sans contact

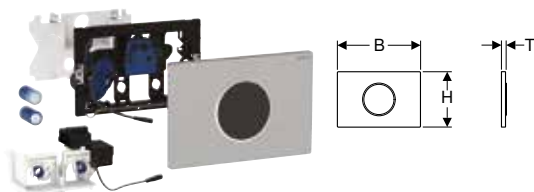

### Utilisation

- Pour les espaces privés et semi-publics
- Pour déclencher un rinçage double touche
- Pour construction massive et cloison sèche
- Pour le déclenchement sans contact du rinçage des réservoirs à encastrer Sigma 12 cm
- Ne convient pas pour l'utilisation avec supports de plaque Geberit pour insertion de bloc d'eau bleue
- Pour construction adaptée aux personnes à mobilité réduite

### Caractéristiques techniques

Type de pile	LR20
Degré de protection	IP45
Tension de fonctionnement	3 V c.c.
Puissance absorbée, standby	0,15 W
Temps du rinçage intermittent, réglage d'usine	5 s
Temps de séjour, réglage d'usine	7 s

### Caractéristiques

- Déclenchement sans contact d'un rinçage simple touche ou double touche en approchant la main
- Déclenchement du rinçage possible par touche externe
- Piles dans le compartiment à piles fermé dans le réservoir de chasse
- Rinçage intermittent pré réglé
- Rinçage intermittent réglable
- Rinçage préliminaire réglable
- Temps de séjour minimum
- Réglages et utilisation avec appareil mobile via interface Bluetooth® intégrée
- Compatible avec l'app Geberit Control
- Mise en réseau sans fil avec Geberit Gateway via Bluetooth®
- Compatible Geberit Connect
- Compatible avec le Service Handy Geberit

### Contenu de la livraison

- Plaque de déclenchement Sigma10
- Cadre de fixation avec déclenchement par approche infrarouge et compartiment à pile, prémonté
- Plaque de protection
- Bloc support avec servomoteur et mécanisme de relevage, prémonté
- 2 piles alcali-manganèse LR20, 1,5 V chacune

N° de réf.	Couleur / surface	Matériau	B	H	T	Puissance absorbée [W]
			[cm]	[cm]	[cm]	
115.908.16.6	Plaque : noir mat, revêtement facile à nettoyer Anneau design : noir	Acier inoxydable	24,6	16,4	1,5	≤ 4
115.908.DW.6	Plaque : noir Anneau design : noir mat	Acier inoxydable	24,6	16,4	1,5	≤ 4
115.908.JQ.6	Plaque : laqué chromé mat, revêtement facile à nettoyer Anneau design : chromé brillant	Matière synthétique	24,6	16,4	1,5	≤ 4
115.908.KH.6	Plaque : chromé brillant Anneau design : chromé mat	Matière synthétique	24,6	16,4	1,5	≤ 4
115.908.KJ.6	Plaque : blanc Anneaux design : chromé brillant	Matière synthétique	24,6	16,4	1,5	≤ 4
115.908.KK.6	Plaque : blanc Anneaux design : doré	Matière synthétique	24,6	16,4	1,5	≤ 4
115.908.KM.6	Plaque : noir Anneaux design : chromé brillant	Matière synthétique	24,6	16,4	1,5	≤ 4
115.908.SN.6	Plaque : brossé, revêtement facile à nettoyer Anneaux design : poli	Acier inoxydable	24,6	16,4	1,5	≤ 4

### Commande de WC Geberit électronique, alimentation par piles, pour réservoir à encastrer Sigma 12 cm, pour contacteur radio



click & scan

#### Utilisation

- Pour le déclenchement manuel à distance des réservoirs à encastrer Sigma 12 cm par barre de relevage avec bouton-poussoir radio
- Pour le déclenchement manuel à distance des réservoirs à encastrer Sigma 12 cm par bouton-poussoir radio Geberit
- Pour le déclenchement d'un rinçage simple touche ou double touche
- Pour construction massive et cloison sèche
- Pour construction adaptée aux personnes à mobilité réduite
- Pour réservoirs à encastrer Sigma 12 cm
- Ne convient pas pour l'utilisation avec supports de plaque Geberit pour insertion de bloc d'eau bleue

#### Caractéristiques techniques

Type de pile	LR20
Degré de protection	IP45
Tension de fonctionnement	3 V c.c.
Puissance absorbée, standby	0,15 W
Fréquence radio	868,4 MHz
Portée radiocommande	10 m
Temps du rinçage intermittent, réglage d'usine	5 s
Matériau	Matière synthétique

#### Caractéristiques

- Déclenchement du rinçage par barre de relevage, sans fil, radio
- Déclenchement du rinçage par contacteur radio Geberit, sans fil
- Rinçage à double touche déclenchable au moyen d'une plaque de déclenchement
- Rinçage simple touche ou double touche déclenchable par plaque de déclenchement
- Combinable avec les plaques de déclenchement Sigma01 à Sigma50 ou les plaques de fermeture Geberit
- Piles dans le compartiment à piles fermé dans le réservoir de chasse
- Rinçage intermittent pré-réglé
- Rinçage intermittent réglable
- Réglages et utilisation avec appareil mobile via interface Bluetooth® intégrée
- Compatible avec l'app Geberit Control
- Mise en réseau sans fil avec Geberit Gateway via Bluetooth®
- Compatible Geberit Connect

#### Contenu de la livraison

- Cadre de fixation avec compartiment à pile, prémonté
- Plaque de protection
- Bloc support avec servomoteur et mécanisme de relevage, prémonté
- Commande électronique avec récepteur radio
- 2 piles alcali-manganèse LR20, 1,5 V chacune

N° de réf.	Puissance absorbée [W]
115.898.00.6	≤ 4

#### À commander en supplément

- Plaque de déclenchement ou plaque de fermeture
- Bouton-poussoir radio

#### Accessoires

- Bouton-poussoir radio Geberit pour déclenchement électronique du rinçage → p. 256

## Commande de WC Geberit électronique, alimentation par piles, pour réservoir à encastrer Sigma 12 cm, avec plaque de déclenchement Sigma10, round, pour poignée d'appui rabattable, radio

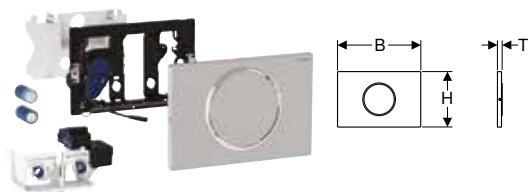

click & scan

### Utilisation

- Pour le déclenchement manuel à distance des réservoirs à encastrer Sigma 12 cm par barre de relevage avec bouton-poussoir radio
- Pour rinçage simple touche
- Pour construction massive et cloison sèche
- Pour construction adaptée aux personnes à mobilité réduite
- Pour réservoirs à encastrer Sigma 12 cm
- Ne convient pas pour l'utilisation avec supports de plaque Geberit pour insertion de bloc d'eau bleue

### Caractéristiques techniques

Type de pile	LR20
Degré de protection	IP45
Tension de fonctionnement	3 V c.c.
Puissance absorbée, standby	0,15 W
Fréquence radio	868,4 MHz
Portée radiocommande	10 m
Temps du rinçage intermittent, réglage d'usine	5 s

### Caractéristiques

- Déclenchement du rinçage par barre de relevage, sans fil, radio
- Rinçage à simple touche déclenchable au moyen d'une plaque de déclenchement
- Piles dans le compartiment à piles fermé dans le réservoir de chasse
- Rinçage intermittent pré réglé
- Rinçage intermittent réglable
- Réglages et utilisation avec appareil mobile via interface Bluetooth® intégrée
- Compatible avec l'app Geberit Control
- Mise en réseau sans fil avec Geberit Gateway via Bluetooth®
- Compatible Geberit Connect
- Plaque de déclenchement à visser

### Contenu de la livraison

- Plaque de déclenchement Sigma10
- Cadre de fixation
- Plaque de protection
- Tige de déclenchement
- Bloc support avec servomoteur et mécanisme de relevage, pré-monté
- Commande électronique avec récepteur radio
- 2 piles alcali-manganèse LR20, 1,5 V chacune
- Matériel de fixation

N° de réf.	Couleur / surface	Matériau	B	H	T	Puissance absorbée [W]
			[cm]	[cm]	[cm]	
115.869.16.6	Plaque et touche : noir mat laqué, revêtement facile à nettoyer Anneau design : noir	Acier inoxydable	24,6	16,4	1,5	≤ 4
115.869.SN.6	Plaque et touche : brossé, revêtement facile à nettoyer Anneau design : poli	Acier inoxydable	24,6	16,4	1,5	≤ 4

## Plaques de déclenchement et commandes de WC

Commandes de WC à déclenchement électronique du rinçage  
Pour alimentation par piles, pour réservoirs à encastrer Geberit Sigma 12 cm

### Commande de WC Geberit électronique, alimentation par piles, pour réservoir à encastrer Sigma 12 cm, avec plaque de déclenchement Sigma10, round, pour poignée d'appui rabattable, manuelle

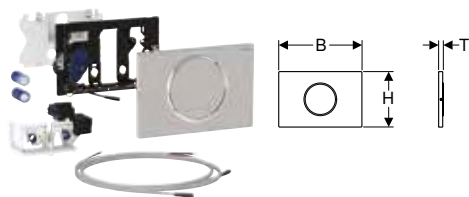

click & scan

#### Utilisation

- Pour le déclenchement manuel à distance des réservoirs à encastrer Sigma 12 cm par barres de relevage à bouton-poussoir sans potentiel avec fonction de fermeture
- Pour rinçage simple touche
- Pour construction massive et cloison sèche
- Pour construction adaptée aux personnes à mobilité réduite
- Pour réservoirs à encastrer Sigma 12 cm
- Ne convient pas pour l'utilisation avec supports de plaque Geberit pour insertion de bloc d'eau bleue

#### Caractéristiques techniques

Type de pile	LR20
Degré de protection	IP45
Tension de fonctionnement	3 V c.c.
Puissance absorbée, standby	0,15 W
Temps du rinçage intermittent, réglage d'usine	5 s

#### Caractéristiques

- Déclenchement du rinçage relié par fil
- Déclenchement du rinçage par barre de relevage, avec fil
- Contacteurs pouvant être déclenchés parallèlement
- Rinçage à simple touche déclenchable au moyen d'une plaque de déclenchement
- Piles dans le compartiment à piles fermé dans le réservoir de chasse
- Rinçage intermittent pré-réglé
- Rinçage intermittent réglable
- Réglages et utilisation avec appareil mobile via interface Bluetooth® intégrée
- Compatible avec l'app Geberit Control
- Mise en réseau sans fil avec Geberit Gateway via Bluetooth®
- Compatible Geberit Connect
- Plaque de déclenchement à visser

#### Contenu de la livraison

- Plaque de déclenchement Sigma10
- Cadre de fixation
- Plaque de protection
- Tige de déclenchement
- Bloc support avec servomoteur et mécanisme de relevage, pré-monté
- Déclenchement électrique
- 2 piles alcali-manganèse LR20, 1,5 V chacune
- 2 câbles préconfectionnés, longueur 1,2 m
- Matériel de fixation

N° de réf.	Couleur / surface	Matériau	B	H	T	Puissance absorbée [W]
			[cm]	[cm]	[cm]	
115.864.16.6	Plaque et touche : noir mat laqué, revêtement facile à nettoyer Anneau design : noir	Acier inoxydable	24,6	16,4	1,5	≤ 4
115.864.SN.6	Plaque et touche : brossé, revêtement facile à nettoyer Anneau design : poli	Acier inoxydable	24,6	16,4	1,5	≤ 4

## Commande de WC Geberit électronique, alimentation par piles, pour réservoir à encastrer Sigma 12 cm, pour bouton externe



click & scan

### Utilisation

- Pour le déclenchement manuel à distance des réservoirs à encastrer Sigma 12 cm par barres de relevage à bouton-poussoir sans potentiel avec fonction de fermeture
- Pour le déclenchement d'un rinçage simple touche ou double touche
- Pour construction massive et cloison sèche
- Pour construction adaptée aux personnes à mobilité réduite
- Pour réservoirs à encastrer Sigma 12 cm
- Ne convient pas pour l'utilisation avec supports de plaque Geberit pour insertion de bloc d'eau bleue

### Caractéristiques techniques

Type de pile	LR20
Degré de protection	IP45
Tension de fonctionnement	3 V c.c.
Puissance absorbée, standby	0,15 W
Fréquence radio	868,4 MHz
Portée radiocommande	10 m
Temps du rinçage intermittent, réglage d'usine	5 s
Matériau	Matière synthétique

### Caractéristiques

- Déclenchement du rinçage relié par fil
- Déclenchement du rinçage par barre de relevage, avec fil
- Contacteurs pouvant être déclenchés parallèlement
- Rinçage simple touche ou double touche déclenchable par plaque de déclenchement
- Combinable avec les plaques de déclenchement Sigma01 à Sigma50 ou les plaques de fermeture Geberit
- Piles dans le compartiment à piles fermé dans le réservoir de chasse
- Rinçage intermittent pré réglé
- Rinçage intermittent réglable
- Réglages et utilisation avec appareil mobile via interface Bluetooth® intégrée
- Compatible avec l'app Geberit Control
- Mise en réseau sans fil avec Geberit Gateway via Bluetooth®
- Compatible Geberit Connect

### Contenu de la livraison

- Cadre de fixation avec compartiment à pile, prémonté
- Plaque de protection
- Bloc support avec servomoteur et mécanisme de relevage, prémonté
- Déclenchement électrique
- Câble de raccordement longueur 2 m, préconfectionné
- 2 piles alcali-manganèse LR20, 1,5 V chacune

N° de réf.	Puissance absorbée [W]
115.885.00.6	≤ 4

### À commander en supplément

- Plaque de déclenchement ou plaque de fermeture
- Bouton

### Accessoires

- Kit d'installation Geberit pour commande de WC à déclenchement mécanique du rinçage, bouton-poussoir → p. 255

## Plaques de déclenchement et commandes de WC

Commandes de WC à déclenchement électronique du rinçage  
Pour alimentation par piles, pour réservoirs à encastrer Geberit Sigma 12 cm

### Commande de WC Geberit électronique, alimentation par piles, pour réservoir à encastrer Sigma 12 cm, avec touche infrarouge type 10, round

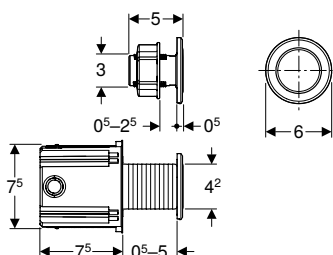

click & scan

#### Utilisation

- Pour le déclenchement manuel à distance de réservoirs à encastrer Sigma 12 cm par touche infrarouge sans contact
- Pour déclencher un rinçage double touche
- Pour montage en mur maçonné et construction en cloison sèche avec boîte d'encastrement
- Pour montage dans des meubles de salle de bains avec contre-écrou
- Pour construction adaptée aux personnes à mobilité réduite
- Pour réservoirs à encastrer Sigma 12 cm
- Ne convient pas pour l'utilisation avec supports de plaque Geberit pour insertion de bloc d'eau bleue

#### Caractéristiques techniques

Type de pile	LR20
Degré de protection	IP45
Tension de fonctionnement	3 V c.c.
Puissance absorbée, standby	0,15 W
Temps du rinçage intermittent, réglage d'usine	3 s

#### Caractéristiques

- Déclenchement sans contact d'un rinçage simple touche ou double touche en approchant la main
- Rinçage simple touche ou double touche déclenchable par plaque de déclenchement
- Combinable avec les plaques de déclenchement Sigma01 à Sigma50 ou les plaques de fermeture Geberit
- Piles dans le compartiment à piles fermé dans le réservoir de chasse
- Rinçage intermittent pré réglé
- Rinçage intermittent réglable
- Réglages et utilisation avec appareil mobile via interface Bluetooth® intégrée
- Compatible avec l'app Geberit Control
- Mise en réseau sans fil avec Geberit Gateway via Bluetooth®
- Compatible Geberit Connect

#### Contenu de la livraison

- Touche infrarouge avec câble de raccordement longueur 2 m
- Boîte d'encastrement
- Contre-écrou
- Fourreau, longueur 1,7 m
- Cadre de fixation avec compartiment à pile, prémonté
- Plaque de protection
- Bloc support avec servomoteur et mécanisme de relevage, prémonté
- Déclenchement électrique
- 2 piles alcali-manganèse LR20, 1,5 V chacune

N° de réf.	Couleur / surface	Matériau	B	H	T	Puissance absorbée [W]
			[cm]	[cm]	[cm]	
115.937.14.6	Noir mat	Laiton	6	6	0,5	≤ 4
115.937.SN.6	Rosace : brossé	Acier inoxydable	6	6	0,5	≤ 4

#### À commander en supplément

- Plaque de déclenchement ou plaque de fermeture

# Commandes de WC avec déclenchement pneumatique du rinçage

## Vue d'ensemble de la gamme – Commandes de WC Geberit à déclenchement pneumatique du rinçage

Geberit International Sales, Version: octobre 2024

Version	Réservoir à encastrer						Réservoir pour meubles bas	Réservoir apparent	
	Sigma 12 cm	Sigma 8 cm (UP720 / Unica +)	Omega 12 cm	Delta 12 cm	Delta 8 cm	Kappa 15 cm		AP 123	AP 140
<b>Déclenchement à distance type 01, rinçage simple touche, poussoir à encastrer</b>									
116.040.xx.1 	✓		✓	✓		✓	✓	✓	✓
116.041.xx.1		✓			✓				
<b>Déclenchement à distance type 01, rinçage simple touche, poussoir apparent</b>									
116.046.11.1 	✓		✓	✓		✓	✓	✓	✓
116.047.11.1		✓			✓				
<b>Déclenchement à distance type 01, rinçage double touche, poussoir à encastrer</b>									
116.042.xx.1 	✓		✓	✓		✓	✓	✓	✓
116.043.xx.1		✓			✓				
<b>Déclenchement à distance type 01, rinçage double touche, poussoir à encastrer, saillant</b>									
116.044.11.1 	✓		✓	✓		✓	✓	✓	✓
116.045.11.1		✓			✓				
<b>Déclenchement à distance type 01, rinçage double touche, poussoir apparent</b>									
116.048.11.1 	✓		✓	✓		✓	✓	✓	✓
116.049.11.1		✓			✓				
<b>Déclenchement à distance type 01, rinçage double touche, poussoir pour meubles</b>									
116.050.xx.1 	✓		✓	✓		✓	✓	✓	✓
<b>Déclenchement à distance type 10, rinçage double touche, poussoir à encastrer</b>									
116.055.xx.1 	✓		✓	✓		✓	✓	✓	✓
116.056.xx.1		✓			✓				
<b>Déclenchement à distance type 10, rinçage double touche, poussoir pour meubles</b>									
116.057.xx.1 	✓		✓	✓		✓	✓	✓	✓
<b>Déclenchement à distance, forme rectangulaire, rinçage double touche</b>									
116.051.xx.1 	✓		✓	✓		✓	✓	✓	✓
116.053.xx.1		✓			✓				
116.052.xx.1 	✓		✓	✓		✓	✓	✓	✓
116.054.xx.1		✓			✓				
<b>Rinçage simple touche, poussoir pour meubles, métal</b>									
115.947.xx.1 	✓		✓	✓		✓	✓	✓	✓
<b>Rinçage simple touche, pédale pneumatique murale</b>									
115.918.00.1 	✓		✓	✓		✓	✓	✓	✓
115.993.00.1 		✓			✓				
<b>Rinçage simple touche, antivandalisme</b>									
115.943.21.1 	✓		✓	✓		✓	✓	✓	✓

✓ Compatible



## Pour rinçage double touche

### Commande déportée Geberit type 01 pneumatique, round, pour rinçage double touche, poussoir à encastrer

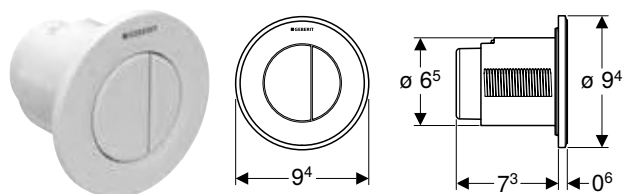

click & scan

#### Utilisation

- Pour le déclenchement pneumatique à distance de réservoirs apparents et à encastrer Geberit
- Pour déclencher un rinçage double touche
- Pour construction massive et cloison sèche
- Pour montage encastré
- Pour réservoirs à encastrer Sigma 12 cm
- Pour réservoirs à encastrer Omega 12 cm
- Pour réservoirs de chasse apparents AP123

#### Caractéristiques

- Design rond
- Combinable avec des plaques de déclenchement Geberit pour rinçage simple touche, rinçage double touche et rinçage interrompable ou plaque de fermeture Geberit

#### Contenu de la livraison

- Poussoir
- Releveur pneumatique
- Capillaire pneumatique, longueur 2 m
- Fourreau, longueur 1,7 m
- Boîte d'encastrement avec boîtier de réservation
- Matériel de fixation

#### Caractéristiques techniques

Force de déclenchement (N) max.	25 N
---------------------------------	------

N° de réf.	Couleur / surface	Matériau
116.042.11.1	Blanc	Matière synthétique
116.042.21.1	Chromé brillant	Matière synthétique
116.042.JQ.1	Laqué chromé mat / Revêtement facile à nettoyer	Matière synthétique

### Commande déportée Geberit type 01 pneumatique, round, pour rinçage double touche, poussoir à encastrer, saillante

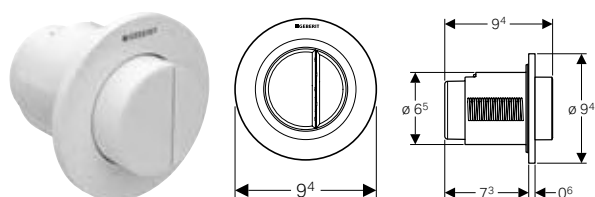

click & scan

#### Utilisation

- Pour le déclenchement pneumatique à distance de réservoirs apparents et à encastrer Geberit
- Pour déclencher un rinçage double touche
- Pour construction massive et cloison sèche
- Pour montage encastré
- Pour réservoirs à encastrer Sigma 12 cm
- Pour réservoirs à encastrer Omega 12 cm
- Pour réservoirs de chasse apparents AP123

#### Caractéristiques

- Design rond
- Touches de déclenchement saillantes
- Combinable avec des plaques de déclenchement Geberit pour rinçage simple touche, rinçage double touche et rinçage interrompable ou plaque de fermeture Geberit

#### Contenu de la livraison

- Poussoir
- Releveur pneumatique
- Capillaire pneumatique, longueur 2 m
- Fourreau, longueur 1,7 m
- Boîte d'encastrement avec boîtier de réservation
- Matériel de fixation

#### Caractéristiques techniques

Force de déclenchement (N) max.	25 N
---------------------------------	------

N° de réf.	Couleur / surface	Matériau
116.044.11.1	Blanc alpin	Matière synthétique

## Commande déportée Geberit type 01 pneumatique, round, pour rinçage double touche, poussoir apparent

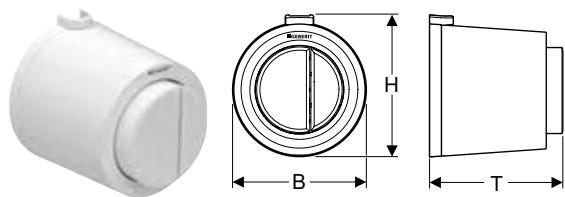

### Utilisation

- Pour le déclenchement pneumatique à distance de réservoirs apparents et à encastrer Geberit
- Pour déclencher un rinçage double touche
- Pour construction massive et cloison sèche
- Pour montage apparent
- Pour réservoirs à encastrer Sigma 12 cm
- Pour réservoirs à encastrer Omega 12 cm
- Pour réservoirs de chasse apparents AP123

### Caractéristiques

- Design rond
- Touches de déclenchement saillantes
- Combinable avec des plaques de déclenchement Geberit pour rinçage simple touche, rinçage double touche et rinçage interrompable ou plaque de fermeture Geberit

### Contenu de la livraison

- Poussoir
- Releveur pneumatique
- Capillaire pneumatique, longueur 2 m
- Fourreau, longueur 0,9 m
- Matériel de fixation

### Caractéristiques techniques

Force de déclenchement (N) max.	25 N
---------------------------------	------

N° de réf.	Couleur / surface	Matériau	B [cm]	H [cm]	T [cm]
116.048.11.1	Blanc alpin	Matière synthétique	8,5	9	8,5

## Commande déportée Geberit type 01 pneumatique, round, pour rinçage double touche, poussoir pour meubles

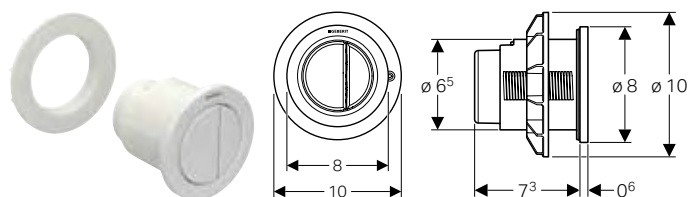

### Utilisation

- Pour le déclenchement pneumatique à distance de réservoirs apparents et à encastrer Geberit
- Pour le déclenchement pneumatique à distance de réservoirs à encastrer à faible hauteur de montage Geberit
- Pour déclencher un rinçage double touche
- Pour meubles de salle de bains
- Pour réservoirs à encastrer Sigma 12 cm
- Pour réservoirs à encastrer Omega 12 cm
- Pour réservoirs de chasse apparents AP123

### Caractéristiques

- Design rond
- Combinable avec des plaques de déclenchement Geberit pour rinçage simple touche, rinçage double touche et rinçage interrompable ou plaque de fermeture Geberit

### Contenu de la livraison

- Poussoir
- Releveur pneumatique
- Capillaire pneumatique, longueur 2 m
- Matériel de fixation

### Caractéristiques techniques

Force de déclenchement (N) max.	25 N
---------------------------------	------

N° de réf.	Couleur / surface	Matériau
116.050.11.1	Blanc	Matière synthétique
116.050.21.1	Chromé brillant	Matière synthétique
116.050.JQ.1	Laqué chromé mat / Revêtement facile à nettoyer	Matière synthétique

**Commande déportée Geberit type 01 pneumatique, round, pour rinçage double touche, pour réservoir à encastrer Sigma 8 cm, pousoir à encastrer**

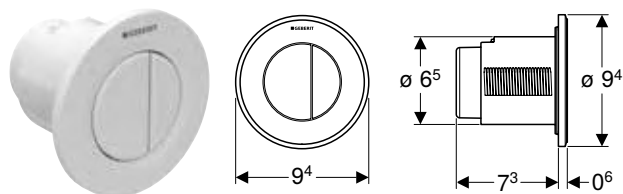

click & scan

**Utilisation**

- Pour le déclenchement pneumatique à distance de réservoirs à encastrer Geberit
- Pour rinçage double touche
- Pour construction massive et cloison sèche
- Pour montage encastré
- Pour réservoirs à encastrer Sigma 8 cm

**Caractéristiques**

- Design rond
- Combinable avec des plaques de déclenchement Geberit pour simple touche et rinçage interrompable ou plaque de fermeture Geberit

**Caractéristiques techniques**

Force de déclenchement (N) max.	25 N
---------------------------------	------

**Contenu de la livraison**

- Pousoir
- Releveur pneumatique
- Capillaire pneumatique, longueur 2 m
- Fourreau, longueur 1,7 m
- Boîte d'encastrement avec boîtier de réservation
- Matériel de fixation

N° de réf.	Couleur / surface	Matériau
116.043.11.1	Blanc	Matière synthétique
116.043.21.1	Chromé brillant	Matière synthétique
116.043.JQ.1	Laqué chromé mat / Revêtement facile à nettoyer	Matière synthétique

**Commande déportée Geberit type 01 pneumatique, round, pour rinçage double touche, pour réservoir à encastrer Sigma 8 cm, pousoir à encastrer, saillante**

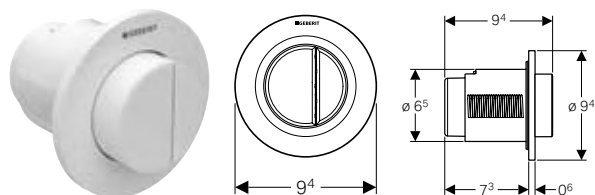

click & scan

**Utilisation**

- Pour le déclenchement pneumatique à distance de réservoirs à encastrer Geberit
- Pour rinçage double touche
- Pour construction massive et cloison sèche
- Pour montage encastré
- Pour réservoirs à encastrer Sigma 8 cm

**Caractéristiques**

- Design rond
- Touches de déclenchement saillantes
- Combinable avec des plaques de déclenchement Geberit pour simple touche et rinçage interrompable ou plaque de fermeture Geberit

**Caractéristiques techniques**

Force de déclenchement (N) max.	25 N
---------------------------------	------

**Contenu de la livraison**

- Pousoir
- Releveur pneumatique
- Capillaire pneumatique, longueur 2 m
- Fourreau, longueur 1,7 m
- Boîte d'encastrement avec boîtier de réservation
- Matériel de fixation

N° de réf.	Couleur / surface	Matériau
116.045.11.1	Blanc alpin	Matière synthétique

## Commande déportée Geberit type 01 pneumatique, round, pour rinçage double touche, pour réservoir à encastrer Sigma 8 cm, poussoir apparent

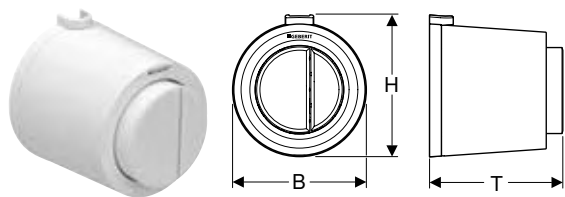

click & scan

### Utilisation

- Pour le déclenchement pneumatique à distance de réservoirs à encastrer Geberit
- Pour rinçage double touche
- Pour construction massive et cloison sèche
- Pour montage apparent
- Pour réservoirs à encastrer Sigma 8 cm

### Caractéristiques

- Design rond
- Touches de déclenchement saillantes
- Combinable avec des plaques de déclenchement Geberit pour simple touche et rinçage interrompable ou plaque de fermeture Geberit

### Contenu de la livraison

- Poussoir
- Releveur pneumatique
- Capillaire pneumatique, longueur 2 m
- Matériel de fixation
- Fourreau, longueur 0,9 m

### Caractéristiques techniques

Force de déclenchement (N) max.	25 N
---------------------------------	------

N° de réf.	Couleur / surface	Matériau	B [cm]	H [cm]	T [cm]
116.049.11.1	Blanc alpin	Matière synthétique	8,5	9	8,5

## Commande déportée Geberit type 10 pneumatique, round, pour rinçage double touche, poussoir à encastrer

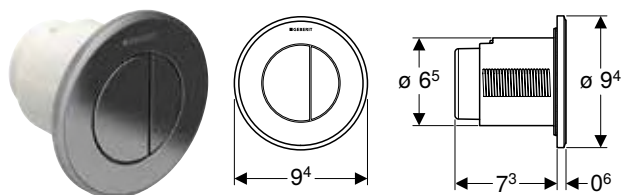

click & scan

### Utilisation

- Pour le déclenchement pneumatique à distance de réservoirs apparents et à encastrer Geberit
- Pour déclencher un rinçage double touche
- Pour construction massive et cloison sèche
- Pour montage encastré
- Pour réservoirs à encastrer Sigma 12 cm
- Pour réservoirs à encastrer Omega 12 cm
- Pour réservoirs de chasse apparents AP123

### Caractéristiques

- Design rond
- Combinable avec des plaques de déclenchement Geberit pour rinçage simple touche, rinçage double touche et rinçage interrompable ou plaque de fermeture Geberit

### Contenu de la livraison

- Poussoir
- Releveur pneumatique
- Capillaire pneumatique, longueur 2 m
- Fourreau, longueur 1,7 m
- Boîte d'encastrement avec boîtier de réservation
- Matériel de fixation

### Caractéristiques techniques

Force de déclenchement (N) max.	25 N
---------------------------------	------

N° de réf.	Couleur / surface	Matériau
116.055.16.1	Rosace et touches : noir mat, revêtement facile à nettoyer Anneau design : noir	Matière synthétique
116.055.DW.1	Rosace et touches : noir Anneau design : noir mat	Matière synthétique
116.055.JQ.1	Rosace et touches : laqué chromé mat, revêtement facile à nettoyer Anneau design : poli	Matière synthétique
116.055.KH.1	Rosace et touches : chromé brillant Anneau design : chromé mat	Matière synthétique
116.055.KJ.1	Rosace et touches : blanc Anneau design : chromé brillant	Matière synthétique
116.055.KK.1	Rosace et touches : blanc Anneau design : doré	Matière synthétique
116.055.KM.1	Rosace et touches : noir Anneau design : chromé brillant	Matière synthétique

## Commande déportée Geberit type 10 pneumatique, round, pour rinçage double touche, poussoir pour meubles

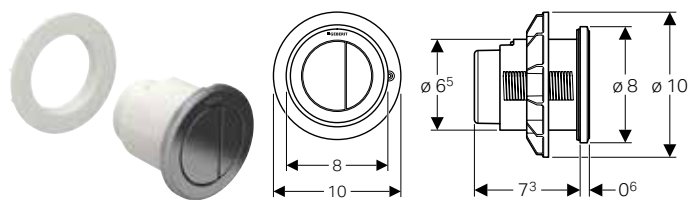

click & scan

### Utilisation

- Pour le déclenchement pneumatique à distance de réservoirs apparents et à encastrer Geberit
- Pour le déclenchement pneumatique à distance de réservoirs à encastrer à faible hauteur de montage Geberit
- Pour déclencher un rinçage double touche
- Pour meubles de salle de bains
- Pour réservoirs à encastrer Sigma 12 cm
- Pour réservoirs à encastrer Omega 12 cm
- Pour réservoirs de chasse apparents AP123

### Caractéristiques

- Design rond
- Combinable avec des plaques de déclenchement Geberit pour rinçage simple touche, rinçage double touche et rinçage interrompable ou plaque de fermeture Geberit

### Contenu de la livraison

- Poussoir
- Releveur pneumatique
- Capillaire pneumatique, longueur 2 m
- Matériel de fixation

### Caractéristiques techniques

Force de déclenchement (N) max.	25 N
---------------------------------	------

N° de réf.	Couleur / surface	Matériau
116.057.16.1	Rosace et touches : noir mat, revêtement facile à nettoyer Anneau design : noir	Matière synthétique
116.057.DW.1	Rosace et touches : noir Anneau design : noir mat	Matière synthétique
116.057.JQ.1	Rosace et touches : laqué chromé mat, revêtement facile à nettoyer Anneaux design : poli	Matière synthétique
116.057.KH.1	Rosace et touches : chromé brillant Anneau design : chromé mat	Matière synthétique
116.057.KJ.1	Rosace et touches : blanc Anneau design : chromé brillant	Matière synthétique
116.057.KK.1	Rosace et touches : blanc Anneau design : doré	Matière synthétique
116.057.KM.1	Rosace et touches : noir Anneau design : chromé brillant	Matière synthétique
116.057.SN.1	Rosace et touches : chromé mat Anneau design : poli brillant	Zinc moulé sous pression

## Commande déportée Geberit type 10 pneumatique, round, pour rinçage double touche, pour réservoir à encastrer Sigma 8 cm, poussoir à encastrer

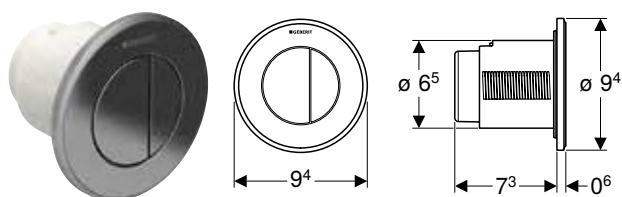

click & scan

### Utilisation

- Pour le déclenchement pneumatique à distance de réservoirs à encastrer Geberit
- Pour rinçage double touche
- Pour construction massive et cloison sèche
- Pour montage encastré
- Pour réservoirs à encastrer Sigma 8 cm

### Caractéristiques

- Design rond
- Combinable avec des plaques de déclenchement Geberit pour simple touche et rinçage interrompable ou plaque de fermeture Geberit

### Contenu de la livraison

- Poussoir
- Releveur pneumatique
- Capillaire pneumatique, longueur 2 m
- Fourreau, longueur 1,7 m
- Boîte d'encastrement avec boîtier de réservation
- Matériel de fixation

### Caractéristiques techniques

Force de déclenchement (N) max.	25 N
---------------------------------	------

N° de réf.	Couleur / surface	Matériau
116.056.16.1	Rosace et touches : noir mat, revêtement facile à nettoyer Anneau design : noir	Matière synthétique
116.056.DW.1	Rosace et touches : noir Anneau design : noir mat	Matière synthétique

N° de réf.	Couleur / surface	Matériau
116.056.JQ.1	Rosace et touches : laqué chromé mat, revêtement facile à nettoyer Anneau design : poli	Matière synthétique
116.056.KH.1	Rosace et touches : chromé brillant Anneau design : chromé mat	Matière synthétique
116.056.KJ.1	Rosace et touches : blanc Anneau design : chromé brillant	Matière synthétique
116.056.KK.1	Rosace et touches : blanc Anneau design : doré	Matière synthétique
116.056.KM.1	Rosace et touches : noir Anneau design : chromé brillant	Matière synthétique

### Déclenchement à distance Geberit forme rectangulaire, pneumatique, pour rinçage double touche, pour réservoir à encastrer 8 cm Sigma, poussoir à encastrer, saillant

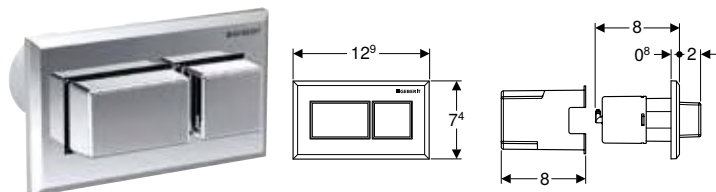

click & scan

#### Utilisation

- Pour le déclenchement pneumatique à distance de réservoirs à encastrer Geberit
- Pour réservoirs à encastrer Sigma 8 cm
- Pour déclencher un rinçage double touche
- Pour construction massive et cloison sèche
- Pour montage encastré

#### Caractéristiques

- Combinable avec des plaques de déclenchement Geberit pour simple touche et rinçage interrompable ou plaque de fermeture Geberit
- Touches de déclenchement saillantes
- Forme rectangulaire

#### Contenu de la livraison

- Poussoir
- Releveur pneumatique
- Capillaire pneumatique, longueur 2 m
- Fourreau, longueur 1,7 m
- Matériel de fixation

#### Caractéristiques techniques

Force de déclenchement (N) max.	22 N
---------------------------------	------

N° de réf.	Couleur / surface	Matériau
116.054.21.1	Plaque et touche : chromé brillant	Matière synthétique

### Déclenchement à distance Geberit forme rectangulaire, pneumatique, pour rinçage double touche, pour réservoir à encastrer 8 cm Sigma, poussoir à encastrer

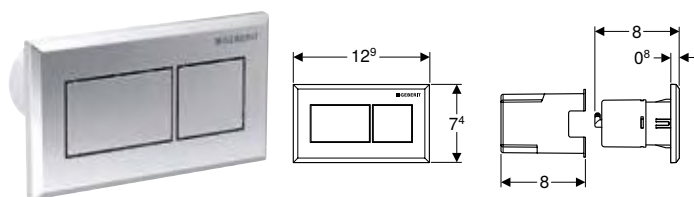

click & scan

#### Utilisation

- Pour le déclenchement pneumatique à distance de réservoirs à encastrer Geberit
- Pour réservoirs à encastrer Sigma 8 cm
- Pour déclencher un rinçage double touche
- Pour construction massive et cloison sèche
- Pour montage encastré

#### Caractéristiques

- Combinable avec des plaques de déclenchement Geberit pour simple touche et rinçage interrompable ou plaque de fermeture Geberit
- Forme rectangulaire

#### Contenu de la livraison

- Poussoir
- Releveur pneumatique
- Capillaire pneumatique, longueur 2 m
- Fourreau, longueur 1,7 m
- Matériel de fixation

#### Caractéristiques techniques

Force de déclenchement (N) max.	22 N
---------------------------------	------

N° de réf.	Couleur / surface	Matériau
116.053.GH.1	Plaque et touche : chromé, brossé, revêtement facile à nettoyer	Zinc moulé sous pression
116.053.KA.1	Plaque : chromé brillant Touches : chromé mat	Matière synthétique
116.053.KT.1	Plaque : blanc Touches : chromé, brossé	Matière synthétique
116.053.KV.1	Plaque : noir Touches : chromé, brossé	Matière synthétique

## Déclenchement à distance Geberit design angulaire, pneumatique, pour rinçage double touche, pour poussoir à encastrer, saillant

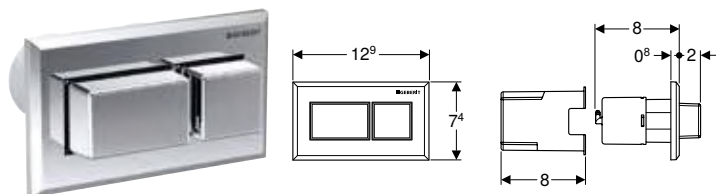

click & scan

### Utilisation

- Pour le déclenchement pneumatique à distance de réservoirs apparents et à encastrer Geberit
- Pour déclencher un rinçage double touche
- Pour construction massive et cloison sèche
- Pour montage encastré
- Pour réservoirs à encastrer Sigma 12 cm
- Pour réservoirs à encastrer Omega 12 cm
- Pour réservoirs de chasse apparents AP123
- Pour meubles de salle de bains

### Caractéristiques

- Combinable avec des plaques de déclenchement Geberit pour rinçage simple touche, rinçage double touche et rinçage interrompable ou plaque de fermeture Geberit
- Touches de déclenchement saillantes
- Forme rectangulaire

### Contenu de la livraison

- Poussoir
- Releveur pneumatique
- Capillaire pneumatique, longueur 2 m
- Fourreau, longueur 1,7 m
- Matériel de fixation

### Caractéristiques techniques

Force de déclenchement (N) max.	22 N
---------------------------------	------

N° de réf.	Couleur / surface	Matériau
116.052.21.1	Plaque et touche : chromé brillant	Matière synthétique

## Déclenchement à distance Geberit design angulaire, pneumatique, pour rinçage double touche, poussoir à encastrer

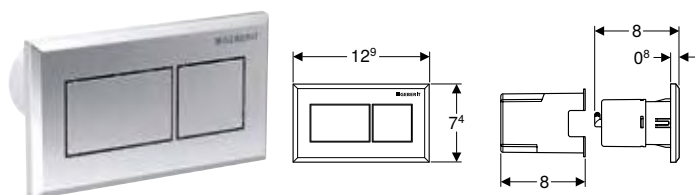

click & scan

### Utilisation

- Pour le déclenchement pneumatique à distance de réservoirs apparents et à encastrer Geberit
- Pour déclencher un rinçage double touche
- Pour construction massive et cloison sèche
- Pour montage encastré
- Pour réservoirs à encastrer Sigma 12 cm
- Pour réservoirs à encastrer Omega 12 cm
- Pour réservoirs de chasse apparents AP123
- Pour meubles de salle de bains

### Caractéristiques

- Combinable avec des plaques de déclenchement Geberit pour rinçage simple touche, rinçage double touche et rinçage interrompable ou plaque de fermeture Geberit
- Forme rectangulaire

### Contenu de la livraison

- Poussoir
- Releveur pneumatique
- Capillaire pneumatique, longueur 2 m
- Fourreau, longueur 1,7 m
- Matériel de fixation

### Caractéristiques techniques

Force de déclenchement (N) max.	22 N
---------------------------------	------

N° de réf.	Couleur / surface	Matériau
116.051.GH.1	Plaque et touche : chromé, brossé, revêtement facile à nettoyer	Zinc moulé sous pression
116.051.KA.1	Plaque : chromé brillant Touches : chromé mat	Matière synthétique
116.051.KT.1	Plaque : blanc Touches : chromé, brossé	Matière synthétique
116.051.KV.1	Plaque : noir Touches : chromé	Matière synthétique

## Pour rinçage simple touche

### Commande déportée Geberit type 01 pneumatique, round, pour rinçage simple touche, poussoir à encastrer

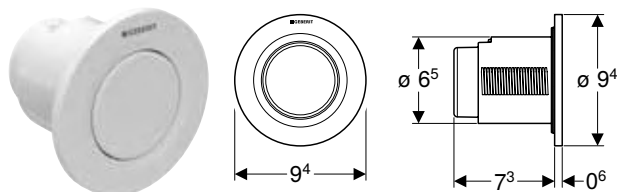

click & scan

#### Utilisation

- Pour le déclenchement pneumatique à distance de réservoirs apparents et à encastrer Geberit
- Pour rinçage simple touche
- Pour construction massive et cloison sèche
- Pour montage encastré
- Pour réservoirs à encastrer Sigma 12 cm
- Pour réservoirs à encastrer Omega 12 cm
- Pour réservoirs de chasse apparents AP123

#### Caractéristiques

- Design rond
- Combinable avec des plaques de déclenchement Geberit pour rinçage simple touche, rinçage double touche et rinçage interrompable ou plaque de fermeture Geberit

#### Contenu de la livraison

- Poussoir
- Releveur pneumatique
- Capillaire pneumatique, longueur 2 m
- Fourreau, longueur 1,7 m
- Boîte d'encastrement avec boîtier de réservation
- Matériel de fixation

#### Caractéristiques techniques

Force de déclenchement (N) max.	25 N
---------------------------------	------

N° de réf.	Couleur / surface	Matériau
116.040.11.1	Blanc	Matière synthétique
116.040.21.1	Chromé brillant	Matière synthétique
116.040.JQ.1	Laqué chromé mat / Revêtement facile à nettoyer	Matière synthétique

### Commande déportée Geberit type 01 pneumatique, round, pour rinçage simple touche, poussoir apparent

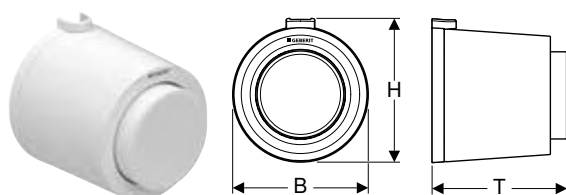

click & scan

#### Utilisation

- Pour le déclenchement pneumatique à distance de réservoirs apparents et à encastrer Geberit
- Pour rinçage simple touche
- Pour construction massive et cloison sèche
- Pour montage apparent
- Pour réservoirs à encastrer Sigma 12 cm
- Pour réservoirs à encastrer Omega 12 cm
- Pour réservoirs de chasse apparents AP123

#### Caractéristiques

- Design rond
- Touche de déclenchement saillante
- Combinable avec des plaques de déclenchement Geberit pour rinçage simple touche, rinçage double touche et rinçage interrompable ou plaque de fermeture Geberit

#### Contenu de la livraison

- Poussoir
- Releveur pneumatique
- Capillaire pneumatique, longueur 2 m
- Fourreau, longueur 0,9 m
- Matériel de fixation

#### Caractéristiques techniques

Force de déclenchement (N) max.	25 N
---------------------------------	------

N° de réf.	Couleur / surface	Matériau	B [cm]	H [cm]	T [cm]
116.046.11.1	Blanc alpin	Matière synthétique	8,5	9	8,5



**Commande déportée Geberit type 01 pneumatique, round, pour rinçage simple touche, pour réservoir à encastrer Sigma 8 cm, pousoir à encastrer**

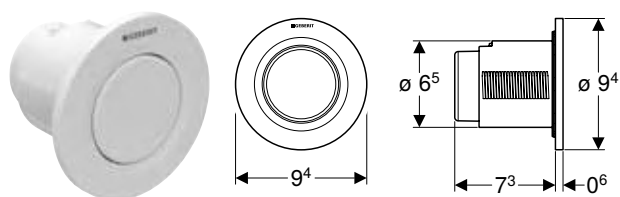

click & scan

**Utilisation**

- Pour le déclenchement pneumatique à distance de réservoirs à encastrer Geberit
- Pour rinçage simple touche
- Pour construction massive et cloison sèche
- Pour montage encastré
- Pour réservoirs à encastrer Sigma 8 cm

**Caractéristiques**

- Design rond
- Combinable avec des plaques de déclenchement Geberit pour simple touche et rinçage interrompable ou plaque de fermeture Geberit

**Caractéristiques techniques**

Force de déclenchement (N) max.	25 N
---------------------------------	------

**Contenu de la livraison**

- Pousoir
- Releveur pneumatique
- Capillaire pneumatique, longueur 2 m
- Fourreau, longueur 1,7 m
- Boîte d'encastrement avec boîtier de réservation
- Matériel de fixation

N° de réf.	Couleur / surface	Matériau
116.041.11.1	Blanc alpin	Matière synthétique
116.041.21.1	Chromé brillant	Matière synthétique
116.041.JQ.1	Laqué chromé mat / Revêtement facile à nettoyer	Matière synthétique

**Commande déportée Geberit type 01 pneumatique, round, pour rinçage simple touche, pour réservoir à encastrer Sigma 8 cm, pousoir apparent**

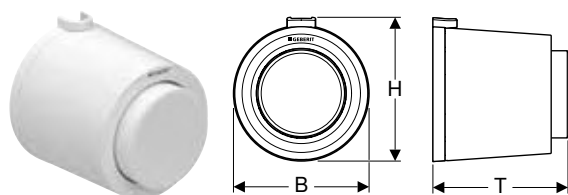

click & scan

**Utilisation**

- Pour le déclenchement pneumatique à distance de réservoirs à encastrer Geberit
- Pour rinçage simple touche
- Pour construction massive et cloison sèche
- Pour montage apparent
- Pour réservoirs à encastrer Sigma 8 cm

**Caractéristiques**

- Design rond
- Touche de déclenchement saillante
- Combinable avec des plaques de déclenchement Geberit pour simple touche et rinçage interrompable ou plaque de fermeture Geberit

**Caractéristiques techniques**

Force de déclenchement (N) max.	25 N
---------------------------------	------

**Contenu de la livraison**

- Pousoir
- Releveur pneumatique
- Capillaire pneumatique, longueur 2 m
- Matériel de fixation

N° de réf.	Couleur / surface	Matériau	B [cm]	H [cm]	T [cm]
116.047.11.1	Blanc alpin	Matière synthétique	8,5	9	8,5

## Commande de WC Geberit pneumatique, rinçage simple touche, à blocage, pour meuble

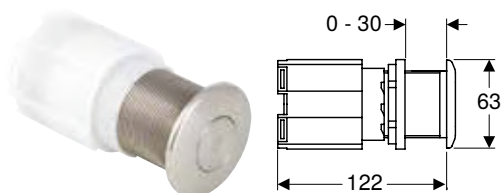

click & scan

### Utilisation

- Pour le déclenchement pneumatique à distance de réservoirs apparents et à encastrer Geberit
- Pour le déclenchement pneumatique à distance de réservoirs à encastrer à faible hauteur de montage Geberit
- Pour rinçage simple touche
- Pour la construction en cloison sèche
- Pour montage encastré
- Pour réservoirs à encastrer Sigma 12 cm
- Pour réservoirs à encastrer Omega 12 cm
- Pour réservoirs de chasse apparents AP123
- Pour meubles de salle de bains
- Pour épaisseurs de parois jusqu'à 30 mm maximum

### Caractéristiques

- Poussoir en acier inoxydable
- Combinable avec des plaques de déclenchement Geberit pour rinçage simple touche, rinçage double touche et rinçage interrompable ou plaque de fermeture Geberit
- Design rond

### Contenu de la livraison

- Poussoir
- Releveur pneumatique
- Capillaire pneumatique, longueur 2 m

### Caractéristiques techniques

Force de déclenchement (N) max.	25 N
---------------------------------	------

N° de réf.	Couleur / surface	Matériau
115.947.00.1	Acier inoxydable	Acier inoxydable
115.947.21.1	Chromé brillant	Acier inoxydable

## Commande de WC Geberit pneumatique, rinçage simple touche, à blocage, pour établissements

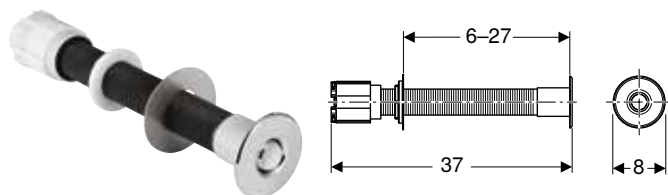

click & scan

### Utilisation

- Pour le déclenchement pneumatique à distance de réservoirs apparents et à encastrer Geberit
- Pour rinçage simple touche
- Pour construction massive et cloison sèche
- Pour montage encastré
- Produit antivandalisme
- Pour réservoirs à encastrer Sigma 12 cm
- Pour réservoirs à encastrer Omega 12 cm
- Pour réservoirs de chasse apparents AP123
- Pour meubles de salle de bains

### Caractéristiques

- Poussoir en laiton, chromé
- Combinable avec des plaques de déclenchement Geberit pour rinçage simple touche, rinçage double touche et rinçage interrompable ou plaque de fermeture Geberit
- Design rond

### Contenu de la livraison

- Poussoir
- Releveur pneumatique
- Capillaire pneumatique, longueur 2 m

### Caractéristiques techniques

Force de déclenchement (N) max.	25 N
---------------------------------	------

N° de réf.	Couleur / surface	Matériau
115.943.21.1	Chromé brillant	Laiton

## Commande de WC Geberit à déclenchement pneumatique du rinçage, rinçage simple touche, pédale pneumatique murale

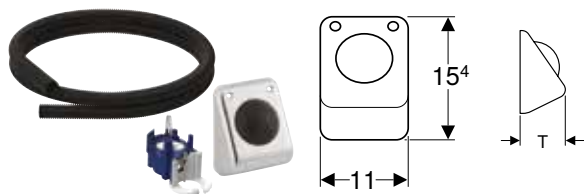

click & scan

### Utilisation

- Pour le déclenchement pneumatique à distance de réservoirs apparents et à encastrer Geberit
- Pour montage apparent
- Pour rinçage simple touche
- Pour construction massive et cloison sèche
- Pour réservoirs à encastrer Sigma 12 cm
- Pour réservoirs à encastrer Omega 12 cm
- Pour réservoirs de chasse apparents AP123
- Pour meubles de salle de bains

### Caractéristiques

- Poussoir en acier inoxydable
- Combinable avec des plaques de déclenchement Geberit pour rinçage simple touche, rinçage double touche et rinçage interrompable ou plaque de fermeture Geberit

### Contenu de la livraison

- Poussoir
- Releveur pneumatique
- Capillaire pneumatique, longueur 3,5 m
- Bloc en EPS
- Fourreau, longueur 3 m
- Matériel de fixation

### Caractéristiques techniques

Force de déclenchement (N) max.	25 N
---------------------------------	------

N° de réf.	Couleur / surface	Matériau	B [cm]	H [cm]	T [cm]
115.918.00.1	Acier inoxydable	Acier inoxydable	11	15,4	7,8

## Commande de WC Geberit à déclenchement pneumatique du rinçage, rinçage simple touche, poussoir à pied mural

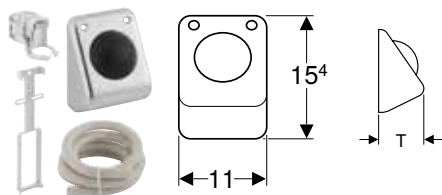

click & scan

### Utilisation

- Pour le déclenchement pneumatique à distance de réservoirs à encastrer Geberit
- Pour montage apparent
- Pour rinçage simple touche
- Pour construction massive et cloison sèche
- Pour réservoirs à encastrer Sigma 8 cm

### Caractéristiques

- Poussoir en acier inoxydable
- Combinable avec des plaques de déclenchement Geberit pour simple touche et rinçage interrompable ou plaque de fermeture Geberit

### Contenu de la livraison

- Poussoir
- Releveur pneumatique
- Capillaire pneumatique, longueur 3,5 m
- Bloc en EPS
- Fourreau, longueur 3 m
- Matériel de fixation

### Caractéristiques techniques

Force de déclenchement (N) max.	25 N
---------------------------------	------

N° de réf.	Couleur / surface	Matériau	B [cm]	H [cm]	T [cm]
115.993.00.1	Acier inoxydable	Acier inoxydable	11	15,4	7,8

## Accessoires pour commandes de WC

### Kits d'installation

#### Kit d'installation Geberit avec bloc d'alimentation, pour commandes de WC à déclenchement électronique du rinçage, 12 V



click & scan

#### Utilisation

- Pour construction massive et cloison sèche
- Pour montage encastré
- Pour la préparation des alimentations sur secteur de commandes de WC Geberit
- Pour la préparation des alimentations sur secteur de modules Geberit DuoFresh

#### Caractéristiques techniques

Degré de protection	IP45
Tension nominale	90–260 V c.a.
Fréquence du réseau	50–60 Hz
Tension de sortie	12 V c.c.
Puissance de sortie	12 W

#### N° de réf.

115.861.00.6

#### Caractéristiques

- Transformation de la tension secteur en faible tension 12 V CC

#### Contenu de la livraison

- Couvercle de boîte d'encastrement
- Boîte d'encastrement pour trou de percement  $\varnothing$  76 mm
- Entrée gaine
- Bloc d'alimentation électrique
- Câble de raccordement longueur 1,8 m
- Fourreau longueur 1,5 m

#### Combinable avec

- Commande de WC Geberit électronique, alimentation sur secteur, pour réservoir à encastrer Sigma 12 cm, avec plaque de déclenchement Sigma10, round, automatique / sans contact → p. 222
- Commande de WC Geberit électronique, alimentation sur secteur, pour réservoir à encastrer Sigma 12 cm, avec plaque de déclenchement Sigma10, round, automatique / sans contact, à visser → p. 221
- Commande de WC Geberit électronique, alimentation sur secteur, pour réservoir à encastrer Sigma 12 cm, avec plaque de déclenchement Sigma10, round, automatique / sans contact / manuelle → p. 220
- Commande de WC Geberit électronique, alimentation sur secteur, pour réservoir à encastrer Sigma 12 cm, avec plaque de déclenchement Sigma80, square, sans contact → p. 225
- Commande de WC Geberit électronique, alimentation sur secteur, pour réservoir à encastrer Sigma 12 cm, avec plaque de déclenchement Sigma10, round, pour poignée d'appui rabattable, radio → p. 224
- Commande de WC Geberit électronique, alimentation sur secteur, pour réservoir à encastrer Sigma 12 cm, avec plaque de déclenchement Sigma10, round, pour poignée d'appui rabattable, manuelle → p. 223
- Commande de WC Geberit électronique, alimentation sur secteur, pour réservoir à encastrer Sigma 12 cm, pour bouton externe → p. 226
- Commande de WC Geberit électronique, alimentation sur secteur, pour réservoir à encastrer Omega 12 cm, pour bouton externe → p. 231
- Commande de WC Geberit électronique, alimentation sur secteur, pour réservoir à encastrer Sigma 12 cm, pour contacteur radio → p. 227
- Commande de WC Geberit électronique, alimentation sur secteur, pour réservoir à encastrer Sigma 12 cm, avec touche infrarouge type 10, round → p. 228
- Commande de WC Geberit électronique, alimentation sur secteur, pour réservoir à encastrer Omega 12 cm, avec touche infrarouge type 10, round → p. 232

### Bloc d'alimentation Geberit pour boîtier Power & Connect



click & scan

#### Utilisation

- Pour montage dans les boîtiers Geberit Power & Connect
- Pour l'alimentation électrique en 12 V CC de commandes de WC Geberit et de modules Geberit DuoFresh
- Ne convient pas pour combinaison avec un kit coupe-feu pour bâti-support pour WC suspendu Geberit Duofix ou coupe-feu pour coude de chasse et coude de raccordement

#### Caractéristiques techniques

Degré de protection	IPX4
Tension nominale	90–260 V c.a.
Fréquence du réseau	50–60 Hz
Tension de sortie	12 V c.c.
Puissance de sortie	12 W

#### N° de réf.

116.096.00.1

#### Caractéristiques

- Interface des corps de métier
- Câble de raccordement avec témoin lumineux

#### Contenu de la livraison

- Bloc d'alimentation avec témoin lumineux
- Câble de raccordement
- Tablette intermédiaire avec borne de raccordement

## Nouveau

### Kit de boîtier Geberit Power & Connect et bloc d'alimentation pour bâti-support pour WC suspendu



click & scan

#### Utilisation

- Pour bâti-supports pour WC suspendu Geberit Duofix et Geberit GIS, avec réservoir à encastrer Sigma 12 cm
- Pour bâti-supports pour WC suspendu Geberit Duofix et Geberit GIS, avec réservoir à encastrer Omega 12 cm
- Pour l'alimentation électrique en 12 V CC de commandes de WC Geberit et de modules Geberit DuoFresh
- Pour la préparation des alimentations sur secteur de WC lavants Geberit AquaClean
- Pour alimentation sur secteur non visible derrière la cuvette de WC
- Ne convient pas pour combinaison avec un kit coupe-feu pour bâti-support pour WC suspendu Geberit Duofix ou coupe-feu pour coude de chasse et coude de raccordement

#### Caractéristiques techniques

Degré de protection	IPX4
Tension nominale	90–260 V c.a.
Fréquence du réseau	50–60 Hz
Tension de sortie	12 V c.c.
Puissance de sortie	12 W

#### N° de réf.

116.098.00.6

Disponibilité avril 2025

#### Caractéristiques

- Série 2025
- Montage sans outils
- Interface des corps de métier
- Câble de raccordement avec témoin lumineux
- Possibilité de raccordement pour Geberit AquaClean

#### Contenu de la livraison

- Boîtier Power & Connect
- Bloc d'alimentation avec témoin lumineux
- Câble de raccordement
- Tablette intermédiaire avec borne de raccordement
- Boîtier de réservation
- Fourreau longueur 0,32 m, pour raccordement Geberit AquaClean

**Combinable avec**

- Commande de WC Geberit électronique, alimentation sur secteur, pour réservoir à encastrer Sigma 12 cm, avec plaque de déclenchement Sigma80, square, sans contact → p. 225
- Commande de WC Geberit électronique, alimentation sur secteur, pour réservoir à encastrer Sigma 12 cm, avec plaque de déclenchement Sigma10, round, automatique / sans contact / manuelle → p. 220
- Commande de WC Geberit électronique, alimentation sur secteur, pour réservoir à encastrer Sigma 12 cm, avec plaque de déclenchement Sigma10, round, automatique / sans contact, à visser → p. 221
- Commande de WC Geberit électronique, alimentation sur secteur, pour réservoir à encastrer Sigma 12 cm, avec plaque de déclenchement Sigma10, round, automatique / sans contact → p. 222
- Commande de WC Geberit électronique, alimentation sur secteur, pour réservoir à encastrer Sigma 12 cm, pour bouton externe → p. 226
- Commande de WC Geberit électronique, alimentation sur secteur, pour réservoir à encastrer Omega 12 cm, pour bouton externe → p. 231
- Commande de WC Geberit électronique, alimentation sur secteur, pour réservoir à encastrer Sigma 12 cm, avec plaque de déclenchement Sigma10, round, pour poignée d'appui rabattable, manuelle → p. 223
- Commande de WC Geberit électronique, alimentation sur secteur, pour réservoir à encastrer Sigma 12 cm, avec touche infrarouge type 10, round → p. 228
- Commande de WC Geberit électronique, alimentation sur secteur, pour réservoir à encastrer Omega 12 cm, avec touche infrarouge type 10, round → p. 232
- Commande de WC Geberit électronique, alimentation sur secteur, pour réservoir à encastrer Sigma 12 cm, pour contacteur radio → p. 227
- Commande de WC Geberit électronique, alimentation sur secteur, pour réservoir à encastrer Sigma 12 cm, avec plaque de déclenchement Sigma10, round, pour poignée d'appui rabattable, radio → p. 224
- Module Geberit DuoFresh à déclenchement automatique, pour réservoir à encastrer Sigma 12 cm → p. 201
- Module Geberit DuoFresh à déclenchement manuel, pour réservoir à encastrer Sigma 12 cm → p. 202



- Remplacement pour n° de réf. 116.098.00.1

**Kit d'installation Geberit pour commande de WC à déclenchement mécanique du rinçage, bouton-poussoir**



click & scan

**Utilisation**

- Pour construction massive et cloison sèche
- Pour montage encastré
- Pour préparer l'installation de déclenchements à distance reliés par fil des réservoirs à encastrer Sigma 12 cm
- Pour raccorder des câbles entre les boîtes d'encastrement et les réservoirs à encastrer

**Contenu de la livraison**

- Boîte d'encastrement pour trou de perçement ø 68 mm, pour le raccordement électrique
- Fourreau, longueur 1,7 m

**N° de réf.**

241.155.00.1

**Kit d'installation Geberit pour commande de WC à déclenchement électronique du rinçage, pour barre de relevage**



click & scan

**Utilisation**

- Pour construction massive et cloison sèche
- Pour préparer l'installation de déclenchements à distance reliés par fil des réservoirs à encastrer Sigma 12 cm
- Pour raccorder des câbles entre les boîtes d'encastrement et les réservoirs à encastrer

**Contenu de la livraison**

- Boîte d'encastrement pour trou de perçement ø 68 mm, pour le raccordement électrique
- Fourreau, longueur 0,8 m

**N° de réf.**

241.154.00.1

## Plaques de déclenchement et commandes de WC

Accessoires pour commandes de WC

Pour commandes de WC à déclenchement électronique du rinçage

### Kits d'installation Geberit avec boîte d'encastrement pour module Geberit DuoFresh

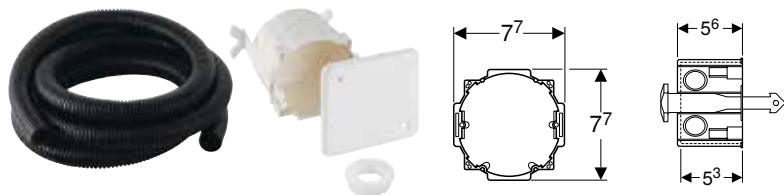

click & scan

#### Contenu de la livraison

- Couverture de boîte d'encastrement
- Boîte d'encastrement pour trou de percement  $\varnothing$  76 mm
- Fourreau, longueur 1,7 m
- Bouchon
- Clip de fixation

N° de réf.

244.999.00.1

## Pour commandes de WC à déclenchement électronique du rinçage

### Bouton-poussoir radio Geberit pour déclenchement électronique du rinçage

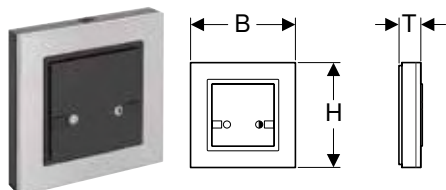

click & scan

#### Utilisation

- Pour le déclenchement manuel sans fil des réservoirs à encastrer Sigma 12 cm par commande électronique pour WC Geberit

#### Caractéristiques techniques

Tension de fonctionnement	3 V c.c.
Fréquence radio	868,4 MHz
Portée radiocommande	10 m

#### Caractéristiques

- Rinçage à double touche déclenchable
- Facile à installer et à entretenir

#### Contenu de la livraison

- 2 piles alcali-manganèse type AAA, 1,5 V
- Matériel de fixation

N° de réf.	B [cm]	H [cm]	T [cm]
241.568.00.1	8,8	8,8	1,8











# Commandes d'urinoir

Vue d'ensemble de la gamme – Commandes d'urinoir Geberit .....	261
<b>Montage encastré.....</b>	<b>262</b>
Avec déclenchement électronique du rinçage, alimentation sur secteur .....	262
Avec déclenchement électronique du rinçage, alimentation par piles .....	270
Avec déclenchement pneumatique du rinçage .....	277
Basic .....	284
<b>Montage en apparent.....</b>	<b>286</b>
Avec déclenchement électronique du rinçage, alimentation sur secteur .....	286
Avec déclenchement électronique du rinçage, alimentation par piles .....	287
<b>Accessoires .....</b>	<b>290</b>
Kits d'installation et de remplacement .....	290
Vue d'ensemble de la gamme – Rééquipement d'installations d'urinoirs existantes.....	291
Tubes de chasse, coudes de chasse et transitions.....	298
Plaques de fermeture .....	299
Commandes intégrées .....	299
Autres accessoires.....	301





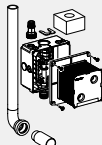
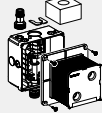
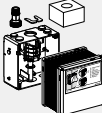
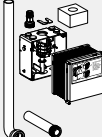



Vue d'ensemble de la gamme – Commandes d'urinoir Geberit

Geberit International Sales, Version: octobre 2024

Version	Apparent		
	Alimentation sur secteur	Alimentation par pile	
			
<b>Autres</b>	116.076.00.1	116.077.00.1	115.805.21.5
Type 01 round			
Type 01 square			
Type 10			
Type 30			
Type 40 round			
Type 40 square			
Type 50			
<b>Bâti-supports Geberit Duofix pour urinoirs</b>			
111.616.00.2			
Bâti-support Geberit Duofix pour urinoir, 112–130 cm, universel			
111.676.00.2			
Bâti-support Geberit Duofix pour urinoir, 112–130 cm, universel, pour diffuseur			
111.686.00.2			
Bâti-support Geberit Duofix pour urinoir, 112–130 cm, universel, pour robinet de rinçage apparent	✓	✓	
111.689.00.2			
Bâti-support Geberit Duofix pour urinoir, 112–130 m, universel, pour commande d'urinoir non visible			
111.665.00.6			
Bâti-support Geberit Duofix pour urinoir, 130 cm, universel, pour commande d'urinoir Basic			
<b>Bâti-supports Geberit GIS pour urinoirs</b>			
461.621.00.1			
Bâti-support Geberit GIS pour urinoir, 114 cm, universel			
461.606.00.1			
Bâti-support Geberit GIS pour urinoir, 114 cm, universel, pour effet d'eau			
461.689.00.1			
Bâti-support Geberit GIS pour urinoir, 114–132 cm, universel, pour commande d'urinoir dissimulée			
461.686.00.1	✓	✓	
Bâti-support Geberit GIS pour urinoir, 114 cm, universel, pour robinet de chasse apparent			
<b>Bâti-supports Geberit Combifix pour urinoirs</b>			
457.611.00.1			
Bâti-support Geberit Combifix pour urinoir, 109–127 cm, universel			
457.606.00.1			
Bâti-support Geberit Combifix pour urinoir, 109–127 cm, universel, pour effet d'eau			
457.689.00.1			
Bâti-support Geberit Combifix pour urinoir, 109–127 cm, universel, pour commande d'urinoir dissimulée			
457.686.00.1	✓	✓	
Bâti-support Geberit Combifix pour urinoir, 109–127 cm, universel, pour robinet de chasse apparent			
<b>Kits d'encastrement</b>			
116.003.00.1			
Kit d'encastrement Geberit avec tube de chasse, pour commande d'urinoir universelle			
116.004.00.1			
Kit d'encastrement Geberit avec mamelon en laiton, pour commande d'urinoir universelle			
115.801.00.5			
Kit d'installation Geberit pour commande d'urinoir Basic			
115.985.00.5			
Kit d'installation Geberit avec coude de chasse et rallonge de coude de chasse, pour commande d'urinoir Basic			
116.005.00.1			
Kit d'installation Geberit pour urinoirs Preda, Selva et Tamina, pour commande d'urinoir			

✓ Compatible

À encastrer						
				Basic (16x16)		
Alimentation sur secteur	Alimentation sur secteur, non visible	Alimentation par pile	Pneumatique	Alimentation sur secteur	Alimentation par pile	
						
	116.086.00.1		116.016.00.1	115.817.xx.5	115.818.xx.5	
116.021.xx.5		116.031.xx.5	116.011.xx.5			
116.093.xx.1		116.094.xx.1	116.064.XX.1			
116.025.xx.1		116.035.xx.1	116.015.xx.1			
116.027.xx.1		116.037.xx.1	116.017.xx.1			
116.024.xx.1		116.034.xx.1	116.014.xx.1			
116.227.xx.1		116.237.xx.1	116.217.xx.1			
116.026.xx.1		116.036.xx.1	116.016.xx.5			
✓		✓	✓			
✓		✓	✓			
	✓					
				✓	✓	
✓		✓	✓			
✓		✓	✓			
	✓					
✓		✓	✓			
✓		✓	✓			
✓		✓	✓			
✓		✓	✓			
				✓	✓	
				✓	✓	
✓		✓	✓			



## Montage encastré

### Avec déclenchement électronique du rinçage, alimentation sur secteur

#### Commande d'urinoir Geberit à déclenchement électronique du rinçage, alimentation sur secteur, plaque de fermeture type 01, round

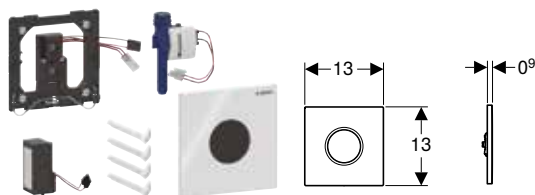

click & scan

#### Utilisation

- Pour le déclenchement automatique du rinçage d'urinoirs

#### Caractéristiques techniques

Degré de protection	IP45
Tension nominale	110–240 V c.a.
Fréquence du réseau	50–60 Hz
Tension de fonctionnement	4,5 V c.c.
Pression dynamique	1–8 bar
Pression d'essai max. eau	16 bar
Pression d'essai max. air / gaz inerte	3 bar
Débit à 1 bar sans limiteur de débit	0,3 l/s
Débit à 1 bar avec limiteur de débit	0,18 l/s
Temps du rinçage intermittent, réglage d'usine	5 s
Temps de séjour, réglage d'usine	7 s
Temps de rinçage, plage de réglage	1–15 s
Temps de rinçage, réglage d'usine	7 s

#### Caractéristiques

- Plaque de fermeture avec verrou de fixation
- Mode hybride économe en eau réglable
- Rinçage intermittent réglable
- Rinçage préliminaire réglable
- Commande en cas de panne de courant
- Fonction de fermeture de vanne en cas de panne de secteur
- Fonctions réglables et consultables avec le Geberit Service Handy
- Réglages et utilisation avec appareil mobile via interface Bluetooth® intégrée
- Compatible avec l'app Geberit Control
- Mise en réseau reliée par fil avec Geberit Gateway via convertisseur GEBUS
- Mise en réseau sans fil avec Geberit Gateway via Bluetooth®
- Compatible Geberit Connect
- Volume de chasse réductible à 0,5 l par rinçage par la vis d'étranglement du kit d'installation
- Groupe de robinetteries II selon DIN 4109

#### Contenu de la livraison

- Plaque de recouvrement type 01, optique infrarouge ronde
- Cadre de fixation
- Commande par approche infrarouge, prémontée sur cadre de fixation
- Electrovanne
- Bloc d'alimentation électrique
- Matériel de fixation

N° de réf.	Couleur / surface	Matériau	Puissance absorbée [W]
116.021.11.5	Blanc	Zinc moulé sous pression	≤ 0,5
116.021.21.5	Chromé brillant	Zinc moulé sous pression	≤ 0,5
116.021.DW.5	<b>N</b> Noir foncé RAL 9005	Zinc moulé sous pression	≤ 0,5
116.021.JQ.5	Laqué chromé mat / Revêtement facile à nettoyer	Zinc moulé sous pression	≤ 0,5

N: Nouveau, disponibilité juillet 2025

#### Combinable avec

- Kit d'encastrement Geberit avec tube de chasse, pour commande d'urinoir universelle → p. 294
- Kit d'encastrement Geberit avec mamelon en laiton, pour commande d'urinoir universelle → p. 295
- Bâti-support Geberit Duofix pour urinoir, 112–130 cm, universel → p. 78
- Bâti-support Geberit Duofix pour urinoir, 112–130 cm, universel, pour diffuseur → p. 80
- Bâti-support Geberit GIS pour urinoir, 114 cm, universel → p. 129
- Bâti-support Geberit GIS pour urinoir, 114 cm, universel, pour effet d'eau → p. 130
- Bâti-support Geberit Combifix pour urinoir, 109–127 cm, universel → p. 28
- Bâti-support Geberit Combifix pour urinoir, 109–127 cm, universel, pour effet d'eau → p. 29

## Nouveau

## Commande d'urinoir Geberit à déclenchement électronique du rinçage, alimentation sur secteur, plaque de fermeture type 01, square

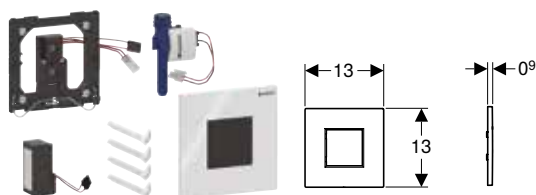

click &amp; scan

## Utilisation

- Pour le déclenchement automatique du rinçage d'urinoirs

## Caractéristiques techniques

Degré de protection	IP45
Tension nominale	110–240 V c.a.
Fréquence du réseau	50–60 Hz
Tension de fonctionnement	4,5 V c.c.
Pression dynamique	1–8 bar
Pression d'essai max. eau	16 bar
Pression d'essai max. air / gaz inerte	3 bar
Débit à 1 bar sans limiteur de débit	0,3 l/s
Débit à 1 bar avec limiteur de débit	0,18 l/s
Temps du rinçage intermittent, réglage d'usine	5 s
Temps de séjour, réglage d'usine	7 s
Temps de rinçage, plage de réglage	1–15 s
Temps de rinçage, réglage d'usine	7 s

## Caractéristiques

- Plaque de fermeture avec verrou de fixation
- Mode hybride économe en eau réglable
- Rinçage intermittent réglable
- Rinçage préliminaire réglable
- Commande en cas de panne de courant
- Fonction de fermeture de vanne en cas de panne de secteur
- Fonctions réglables et consultables avec le Geberit Service Handy
- Réglages et utilisation avec appareil mobile via interface Bluetooth® intégrée
- Compatible avec l'app Geberit Control
- Mise en réseau reliée par fil avec Geberit Gateway via convertisseur GEBUS
- Mise en réseau sans fil avec Geberit Gateway via Bluetooth®
- Compatible Geberit Connect
- Volume de chasse réductible à 0,5 l par rinçage par la vis d'étranglement du kit d'installation
- Groupe de robinetteries II selon DIN 4109

## Contenu de la livraison

- Plaque de fermeture type 01, optique infrarouge square
- Cadre de fixation
- Commande par approche infrarouge, prémontée sur cadre de fixation
- Electrovanne
- Bloc d'alimentation électrique
- Matériel de fixation

N° de réf.	Couleur / surface	Matériau	Puissance absorbée [W]
116.093.11.1	Blanc alpin	Zinc moulé sous pression	≤ 0,5
116.093.21.1	Chromé brillant	Zinc moulé sous pression	≤ 0,5
116.093.DW.1	Noir foncé RAL 9005	Zinc moulé sous pression	≤ 0,5
116.093.JQ.1	Laqué chromé mat / Revêtement facile à nettoyer	Zinc moulé sous pression	≤ 0,5

Disponibilité juillet 2025

## Combinable avec

- Kit d'encastrement Geberit avec tube de chasse, pour commande d'urinoir universelle → p. 294
- Kit d'encastrement Geberit avec mamelon en laiton, pour commande d'urinoir universelle → p. 295
- Bâti-support Geberit Duofix pour urinoir, 112–130 cm, universel → p. 78
- Bâti-support Geberit Duofix pour urinoir, 112–130 cm, universel, pour diffuseur → p. 80
- Bâti-support Geberit GIS pour urinoir, 114 cm, universel → p. 129
- Bâti-support Geberit GIS pour urinoir, 114 cm, universel, pour effet d'eau → p. 130
- Bâti-support Geberit Combifix pour urinoir, 109–127 cm, universel → p. 28
- Bâti-support Geberit Combifix pour urinoir, 109–127 cm, universel, pour effet d'eau → p. 29

## Commande d'urinoir Geberit à déclenchement électronique du rinçage, alimentation sur secteur, plaque de fermeture type 10, round

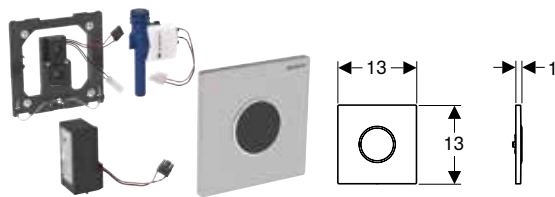

click & scan

### Utilisation

- Pour le déclenchement automatique du rinçage d'urinoirs

### Caractéristiques techniques

Degré de protection	IP45
Tension nominale	110–240 V c.a.
Fréquence du réseau	50–60 Hz
Tension de fonctionnement	4,5 V c.c.
Pression dynamique	1–8 bar
Pression d'essai max. eau	16 bar
Pression d'essai max. air / gaz inerte	3 bar
Débit à 1 bar sans limiteur de débit	0,3 l/s
Débit à 1 bar avec limiteur de débit	0,18 l/s
Temps du rinçage intermittent, réglage d'usine	5 s
Temps de séjour, réglage d'usine	7 s
Temps de rinçage, plage de réglage	1–15 s
Temps de rinçage, réglage d'usine	7 s

### Caractéristiques

- Plaque de fermeture avec verrou de fixation
- Mode hybride économe en eau réglable
- Rinçage intermittent réglable
- Rinçage préliminaire réglable
- Commande en cas de panne de courant
- Fonction de fermeture de vanne en cas de panne de secteur
- Fonctions réglables et consultables avec le Geberit Service Handy
- Réglages et utilisation avec appareil mobile via interface Bluetooth® intégrée
- Compatible avec l'app Geberit Control
- Mise en réseau reliée par fil avec Geberit Gateway via convertisseur GEBUS
- Mise en réseau sans fil avec Geberit Gateway via Bluetooth®
- Compatible Geberit Connect
- Volume de chasse réductible à 0,5 l par rinçage par la vis d'étranglement du kit d'installation
- Groupe de robinetteries II selon DIN 4109

### Contenu de la livraison

- Plaque de fermeture type 10 avec fenêtre infrarouge
- Commande par approche infrarouge, prémontée sur cadre de fixation
- Electrovanne
- Bloc d'alimentation électrique
- Matériel de fixation

N° de réf.	Couleur / surface	Matériau	Puissance absorbée [W]
116.025.16.1	Plaque : noir mat, revêtement facile à nettoyer Anneau design : noir	Acier inoxydable	≤ 0,5
116.025.DW.1	Plaque : noir Anneau design : noir mat	Acier inoxydable	≤ 0,5
116.025.JQ.1	Plaque : laqué chromé mat, revêtement facile à nettoyer Anneau design : chromé brillant	Zinc moulé sous pression	≤ 0,5
116.025.KH.1	Plaque : chromé brillant Anneau design : chromé mat	Zinc moulé sous pression	≤ 0,5
116.025.KJ.1	Plaque : blanc Anneau design : chromé brillant	Zinc moulé sous pression	≤ 0,5
116.025.KK.1	Plaque : blanc Anneau design : doré	Zinc moulé sous pression	≤ 0,5
116.025.KM.1	Plaque : noir Anneau design : chromé brillant	Zinc moulé sous pression	≤ 0,5
116.025.SN.1	Plaque : brossé, revêtement facile à nettoyer Anneau design : poli	Acier inoxydable	≤ 0,5

### Combinable avec

- Kit d'encastrement Geberit avec tube de chasse, pour commande d'urinoir universelle → p. 294
- Kit d'encastrement Geberit avec mamelon en laiton, pour commande d'urinoir universelle → p. 295
- Bâti-support Geberit Duofix pour urinoir, 112–130 cm, universel → p. 78
- Bâti-support Geberit Duofix pour urinoir, 112–130 cm, universel, pour diffuseur → p. 80
- Bâti-support Geberit GIS pour urinoir, 114 cm, universel → p. 129
- Bâti-support Geberit GIS pour urinoir, 114 cm, universel, pour effet d'eau → p. 130
- Bâti-support Geberit Combifix pour urinoir, 109–127 cm, universel → p. 28
- Bâti-support Geberit Combifix pour urinoir, 109–127 cm, universel, pour effet d'eau → p. 29

## Commande d'urinoir Geberit à déclenchement électronique du rinçage, alimentation sur secteur, plaque de fermeture type 20 (ex type 30), square

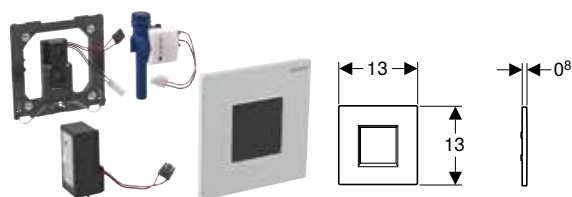

click &amp; scan

### Utilisation

- Pour le déclenchement automatique du rinçage d'urinoirs

### Caractéristiques techniques

Degré de protection	IP45
Tension nominale	110–240 V c.a.
Fréquence du réseau	50–60 Hz
Tension de fonctionnement	4,5 V c.c.
Pression dynamique	1–8 bar
Pression d'essai max. eau	16 bar
Pression d'essai max. air / gaz inerte	3 bar
Débit à 1 bar sans limiteur de débit	0,3 l/s
Débit à 1 bar avec limiteur de débit	0,18 l/s
Temps du rinçage intermittent, réglage d'usine	5 s
Temps de séjour, réglage d'usine	7 s
Temps de rinçage, plage de réglage	1–15 s
Temps de rinçage, réglage d'usine	7 s

### Caractéristiques

- Plaque de fermeture avec verrou de fixation
- Mode hybride économe en eau réglable
- Rinçage intermittent réglable
- Rinçage préliminaire réglable
- Commande en cas de panne de courant
- Fonction de fermeture de vanne en cas de panne de secteur
- Fonctions réglables et consultables avec le Geberit Service Handy
- Réglages et utilisation avec appareil mobile via interface Bluetooth® intégrée
- Compatible avec l'app Geberit Control
- Mise en réseau reliée par fil avec Geberit Gateway via convertisseur GEBUS
- Mise en réseau sans fil avec Geberit Gateway via Bluetooth®
- Compatible Geberit Connect
- Volume de chasse réductible à 0,5 l par rinçage par la vis d'étranglement du kit d'installation
- Groupe de robinetteries II selon DIN 4109

### Contenu de la livraison

- Plaque de fermeture type 30 avec fenêtre infrarouge
- Commande par approche infrarouge, prémontée sur cadre de fixation
- Electrovanne
- Bloc d'alimentation électrique
- Matériel de fixation

N° de réf.	Couleur / surface	Matériau	Puissance absorbée [W]
116.027.16.1	F Noir / Mat	Zinc moulé sous pression	≤ 0,5
116.027.JQ.1	F Laqué chromé mat / Revêtement facile à nettoyer	Zinc moulé sous pression	≤ 0,5
116.027.KH.1	F Chromé brillant	Zinc moulé sous pression	≤ 0,5
116.027.KJ.1	F Blanc	Zinc moulé sous pression	≤ 0,5
116.027.KM.1	F Noir	Zinc moulé sous pression	≤ 0,5
116.027.KX.1	F Chromé, brossé	Zinc moulé sous pression	≤ 0,5

F : Fin de série avril 2026

### Combinable avec

- Kit d'encastrement Geberit avec tube de chasse, pour commande d'urinoir universelle → p. 294
- Kit d'encastrement Geberit avec mamelon en laiton, pour commande d'urinoir universelle → p. 295
- Bâti-support Geberit Duofix pour urinoir, 112–130 cm, universel → p. 78
- Bâti-support Geberit Duofix pour urinoir, 112–130 cm, universel, pour diffuseur → p. 80
- Bâti-support Geberit GIS pour urinoir, 114 cm, universel → p. 129
- Bâti-support Geberit GIS pour urinoir, 114 cm, universel, pour effet d'eau → p. 130
- Bâti-support Geberit Combifix pour urinoir, 109–127 cm, universel → p. 28
- Bâti-support Geberit Combifix pour urinoir, 109–127 cm, universel, pour effet d'eau → p. 29



**Nouveau**

**Commande d'urinoir Geberit à déclenchement électronique du rinçage, alimentation sur secteur, plaque de fermeture type 40, round**

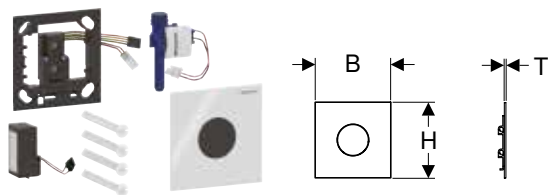

**Utilisation**

- Pour le déclenchement automatique du rinçage d'urinoirs

**Caractéristiques techniques**

Degré de protection	IP45
Tension nominale	110–240 V c.a.
Fréquence du réseau	50–60 Hz
Tension de fonctionnement	4,5 V c.c.
Pression dynamique	1–8 bar
Pression d'essai max. eau	16 bar
Pression d'essai max. air / gaz inerte	3 bar
Débit à 1 bar sans limiteur de débit	0,3 l/s
Débit à 1 bar avec limiteur de débit	0,18 l/s
Temps du rinçage intermittent, réglage d'usine	5 s
Temps de séjour, réglage d'usine	7 s
Temps de rinçage, plage de réglage	1–15 s
Temps de rinçage, réglage d'usine	7 s

**Caractéristiques**

- Plaque de fermeture avec verrou de fixation
- Mode hybride économe en eau réglable
- Rinçage intermittent réglable
- Rinçage préliminaire réglable
- Commande en cas de panne de courant
- Fonction de fermeture de vanne en cas de panne de secteur
- Fonctions réglables et consultables avec le Geberit Service Handy
- Réglages et utilisation avec appareil mobile via interface Bluetooth® intégrée
- Compatible avec l'app Geberit Control
- Mise en réseau reliée par fil avec Geberit Gateway via convertisseur GEBUS
- Mise en réseau sans fil avec Geberit Gateway via Bluetooth®
- Compatible Geberit Connect
- Volume de chasse réductible à 0,5 l par rinçage par la vis d'étranglement du kit d'installation
- Groupe de robinetteries II selon DIN 4109

**Contenu de la livraison**

- Plaque de fermeture type 40, optique infrarouge ronde
- Cadre de fixation
- Commande par approche infrarouge, prémontée sur cadre de fixation
- Electrovanne
- Bloc d'alimentation électrique
- Matériel de fixation

N° de réf.	Couleur / surface	Matériau	B [cm]	H [cm]	T [cm]	Puissance absorbée [W]
116.024.14.1	Noir mat / Revêtement facile à nettoyer	Acier inoxydable	12,5	12,5	0,2	≤ 0,5
116.024.FW.1	Brossé, revêtement facile à nettoyer	Acier inoxydable	12,5	12,5	0,2	≤ 0,5
116.024.JK.1	Gris velouté	Verre	12,5	12,5	0,4	≤ 0,5
116.024.JL.1	Sable gris	Verre	12,5	12,5	0,4	≤ 0,5
116.024.JT.1	Blanc mat / Revêtement facile à nettoyer	Acier inoxydable	12,5	12,5	0,2	≤ 0,5
116.024.QB.1	Or rouge / Brossé, revêtement facile à nettoyer	Acier inoxydable	12,5	12,5	0,2	≤ 0,5
116.024.QD.1	Noir chromé / Brossé, revêtement facile à nettoyer	Acier inoxydable	12,5	12,5	0,2	≤ 0,5
116.024.QF.1	Couleur laiton / Brossé, revêtement facile à nettoyer	Acier inoxydable	12,5	12,5	0,2	≤ 0,5
116.024.SI.1	Blanc	Verre	12,5	12,5	0,4	≤ 0,5
116.024.SJ.1	Noir	Verre	12,5	12,5	0,4	≤ 0,5

Disponibilité juillet 2025

**Combinable avec**

- Kit d'encastrement Geberit avec tube de chasse, pour commande d'urinoir universelle → p. 294
- Kit d'encastrement Geberit avec mamelon en laiton, pour commande d'urinoir universelle → p. 295
- Bâti-support Geberit Duofix pour urinoir, 112–130 cm, universel → p. 78
- Bâti-support Geberit Duofix pour urinoir, 112–130 cm, universel, pour diffuseur → p. 80
- Bâti-support Geberit GIS pour urinoir, 114 cm, universel → p. 129
- Bâti-support Geberit GIS pour urinoir, 114 cm, universel, pour effet d'eau → p. 130
- Bâti-support Geberit Combifix pour urinoir, 109–127 cm, universel → p. 28
- Bâti-support Geberit Combifix pour urinoir, 109–127 cm, universel, pour effet d'eau → p. 29

## Nouveau

## Commande d'urinoir Geberit à déclenchement électronique du rinçage, alimentation sur secteur, plaque de fermeture type 40, square

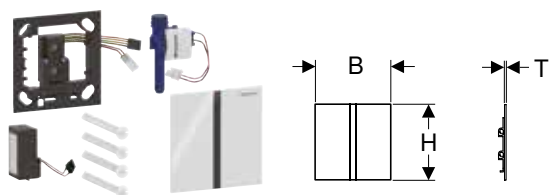

click &amp; scan

## Utilisation

- Pour le déclenchement automatique du rinçage d'urinoirs

## Caractéristiques techniques

Degré de protection	IP45
Tension nominale	110–240 V c.a.
Fréquence du réseau	50–60 Hz
Tension de fonctionnement	4,5 V c.c.
Pression dynamique	1–8 bar
Pression d'essai max. eau	16 bar
Pression d'essai max. air / gaz inerte	3 bar
Débit à 1 bar sans limiteur de débit	0,3 l/s
Débit à 1 bar avec limiteur de débit	0,18 l/s
Temps du rinçage intermittent, réglage d'usine	5 s
Temps de séjour, réglage d'usine	7 s
Temps de rinçage, plage de réglage	1–15 s
Temps de rinçage, réglage d'usine	7 s

## Caractéristiques

- Plaque de fermeture avec verrou de fixation
- Mode hybride économe en eau réglable
- Rinçage intermittent réglable
- Rinçage préliminaire réglable
- Commande en cas de panne de courant
- Fonction de fermeture de vanne en cas de panne de secteur
- Fonctions réglables et consultables avec le Geberit Service Handy
- Réglages et utilisation avec appareil mobile via interface Bluetooth® intégrée
- Compatible avec l'app Geberit Control
- Mise en réseau reliée par fil avec Geberit Gateway via convertisseur GEBUS
- Mise en réseau sans fil avec Geberit Gateway via Bluetooth®
- Compatible Geberit Connect
- Volume de chasse réductible à 0,5 l par rinçage par la vis d'étranglement du kit d'installation
- Groupe de robinetteries II selon DIN 4109

## Contenu de la livraison

- Plaque de fermeture type 40, optique infrarouge angulaire
- Cadre de fixation
- Commande par approche infrarouge, prémontée sur cadre de fixation
- Electrovanne
- Bloc d'alimentation électrique
- Matériel de fixation

N° de réf.	Couleur / surface	Matériau	B	H	T	Puissance absorbée [W]
			[cm]	[cm]	[cm]	
116.227.14.1	Noir mat / Revêtement facile à nettoyer	Acier inoxydable	12,5	12,5	0,2	≤ 0,5
116.227.FW.1	Brossé, revêtement facile à nettoyer	Acier inoxydable	12,5	12,5	0,2	≤ 0,5
116.227.JK.1	Gris velouté	Verre	12,5	12,5	0,4	≤ 0,5
116.227.JL.1	Sable gris	Verre	12,5	12,5	0,4	≤ 0,5
116.227.JT.1	Blanc mat / Revêtement facile à nettoyer	Acier inoxydable	12,5	12,5	0,2	≤ 0,5
116.227.QB.1	Or rouge / Brossé, revêtement facile à nettoyer	Acier inoxydable	12,5	12,5	0,2	≤ 0,5
116.227.QD.1	Noir chromé / Brossé, revêtement facile à nettoyer	Acier inoxydable	12,5	12,5	0,2	≤ 0,5
116.227.QF.1	Couleur laiton / Brossé, revêtement facile à nettoyer	Acier inoxydable	12,5	12,5	0,2	≤ 0,5
116.227.SI.1	Blanc	Verre	12,5	12,5	0,4	≤ 0,5
116.227.SJ.1	Noir	Verre	12,5	12,5	0,4	≤ 0,5

Disponibilité juillet 2025

## Combinable avec

- Kit d'encastrement Geberit avec tube de chasse, pour commande d'urinoir universelle → p. 294
- Kit d'encastrement Geberit avec mamelon en laiton, pour commande d'urinoir universelle → p. 295
- Bâti-support Geberit Duofix pour urinoir, 112–130 cm, universel → p. 78
- Bâti-support Geberit Duofix pour urinoir, 112–130 cm, universel, pour diffuseur → p. 80
- Bâti-support Geberit GIS pour urinoir, 114 cm, universel → p. 129
- Bâti-support Geberit GIS pour urinoir, 114 cm, universel, pour effet d'eau → p. 130
- Bâti-support Geberit Combifix pour urinoir, 109–127 cm, universel → p. 28
- Bâti-support Geberit Combifix pour urinoir, 109–127 cm, universel, pour effet d'eau → p. 29

## Commande d'urinoir Geberit à déclenchement électronique du rinçage, alimentation sur secteur, plaque de fermeture type 50, square

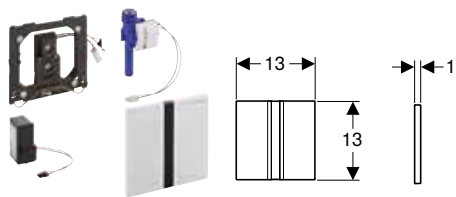

click & scan

### Utilisation

- Pour le déclenchement automatique du rinçage d'urinoirs

### Caractéristiques techniques

Degré de protection	IP45
Tension nominale	110–240 V c.a.
Fréquence du réseau	50–60 Hz
Tension de fonctionnement	4,5 V c.c.
Pression dynamique	1–8 bar
Pression d'essai max. eau	16 bar
Pression d'essai max. air / gaz inerte	3 bar
Débit à 1 bar sans limiteur de débit	0,3 l/s
Débit à 1 bar avec limiteur de débit	0,18 l/s
Temps du rinçage intermittent, réglage d'usine	5 s
Temps de séjour, réglage d'usine	7 s
Temps de rinçage, plage de réglage	1–15 s
Temps de rinçage, réglage d'usine	7 s

### Caractéristiques

- Plaque de fermeture avec verrou de fixation
- Mode hybride économe en eau réglable
- Rinçage intermittent réglable
- Rinçage préliminaire réglable
- Commande en cas de panne de courant
- Fonction de fermeture de vanne en cas de panne de secteur
- Fonctions réglables et consultables avec le Geberit Service Handy
- Réglages et utilisation avec appareil mobile via interface Bluetooth® intégrée
- Compatible avec l'app Geberit Control
- Mise en réseau reliée par fil avec Geberit Gateway via convertisseur GEBUS
- Mise en réseau sans fil avec Geberit Gateway via Bluetooth®
- Compatible Geberit Connect
- Volume de chasse réductible à 0,5 l par rinçage par la vis d'étranglement du kit d'installation
- Groupe de robinetteries II selon DIN 4109

### Contenu de la livraison

- Plaque de fermeture type 50 avec fenêtre infrarouge
- Cadre de fixation
- Commande par approche infrarouge, prémontée sur cadre de fixation
- Electrovanne
- Bloc d'alimentation électrique
- Matériel de fixation

N° de réf.	Couleur / surface	Matériau	Puissance absorbée [W]
116.026.GH.1	F Chromé, brossé	Zinc moulé sous pression	≤ 0,5
116.026.QB.1	F Or rouge / Brossé, revêtement facile à nettoyer	Zinc moulé sous pression	≤ 0,5
116.026.QD.1	F Noir chromé / Brossé, revêtement facile à nettoyer	Zinc moulé sous pression	≤ 0,5
116.026.QF.1	F Couleur laiton / Brossé, revêtement facile à nettoyer	Zinc moulé sous pression	≤ 0,5

F : Fin de série avril 2026

### Combinable avec

- Kit d'encastrement Geberit avec tube de chasse, pour commande d'urinoir universelle → p. 294
- Kit d'encastrement Geberit avec mamelon en laiton, pour commande d'urinoir universelle → p. 295
- Bâti-support Geberit Duofix pour urinoir, 112–130 cm, universel, pour diffuseur → p. 80
- Bâti-support Geberit GIS pour urinoir, 114 cm, universel → p. 129
- Bâti-support Geberit GIS pour urinoir, 114 cm, universel, pour effet d'eau → p. 130
- Bâti-support Geberit Combifix pour urinoir, 109–127 cm, universel → p. 28
- Bâti-support Geberit Combifix pour urinoir, 109–127 cm, universel, pour effet d'eau → p. 29

## Commande d'urinoir Geberit à déclenchement électronique du rinçage, alimentation sur secteur, montage encastré, non visible



click &amp; scan

### Utilisation

- Pour le déclenchement automatique du rinçage d'urinoirs
- Pour montage dans les bâti-supports Geberit pour urinoir avec commande pour montage dissimulé
- Pour installations d'urinoirs avec alimentation encastrée et sortie encastrée

### Caractéristiques techniques

Degré de protection	IPX4
Tension nominale	110–240 V c.a.
Fréquence du réseau	50–60 Hz
Tension de fonctionnement	4,5 V c.c.
Pression dynamique	1–8 bar
Pression d'essai max. eau	16 bar
Débit à 1 bar avec limiteur de débit	0,18 l/s
Temps du rinçage intermittent, réglage d'usine	5 s
Temps de séjour, réglage d'usine	7 s
Temps de rinçage, plage de réglage	1–15 s
Temps de rinçage, réglage d'usine	7 s

### Caractéristiques

- Bloc d'alimentation intégré avec témoin lumineux
- Commande avec témoin lumineux
- Réglages et utilisation avec appareil mobile via interface Bluetooth® intégrée
- Compatible avec l'app Geberit Control
- Statistiques de fonctionnement consultables via Geberit Control App
- Rinçage intermittent réglable
- Mode hybride économe en eau réglable
- Volume de chasse réductible à 0,5 l par rinçage par la vis d'étranglement du kit d'installation
- Antivandalisme
- Commande en cas de panne de courant
- Fonction de fermeture de vanne en cas de panne de secteur
- Capteur de luminosité pour la désactivation de la commande si l'urinoir est démonté

### Contenu de la livraison

- Déclenchement électronique
- Siphon pour urinoir avec capteur
- Cache de protection anti-éclaboussures
- Electrovanne
- Bloc d'alimentation électrique
- Manchon de raccordement
- Matériel de fixation

N° de réf.	Puissance absorbée [W]
116.086.00.1	≤ 0,5

### Combinable avec

- Bâti-support Geberit Duofix pour urinoir, 112–130 cm, universel, pour commande d'urinoir non visible → p. 82
- Bâti-support Geberit GIS pour urinoir, 114–132 cm, universel, pour commande d'urinoir dissimulée → p. 127
- Bâti-support Geberit Combifix pour urinoir, 109–127 cm, universel, pour commande d'urinoir dissimulée → p. 30

## Avec déclenchement électronique du rinçage, alimentation par piles

### Commande d'urinoir Geberit à déclenchement électronique du rinçage, alimentation par piles, plaque de fermeture type 01, round

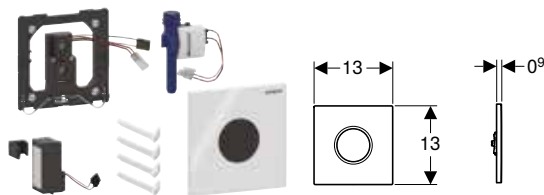

click & scan

#### Utilisation

- Pour le déclenchement automatique du rinçage d'urinoirs

#### Caractéristiques techniques

Type de pile	Pile alcaline (1,5 V AA)
Durée de vie de la pile fournie	2 ans
Degré de protection	IP45
Tension de fonctionnement	3 V c.c.
Pression dynamique	1–8 bar
Pression d'essai max. eau	16 bar
Pression d'essai max. air / gaz inerte	3 bar
Débit à 1 bar sans limiteur de débit	0,3 l/s
Débit à 1 bar avec limiteur de débit	0,18 l/s
Temps du rinçage intermittent, réglage d'usine	5 s
Temps de séjour, réglage d'usine	7 s
Temps de rinçage, plage de réglage	1–15 s
Temps de rinçage, réglage d'usine	7 s

#### Caractéristiques

- Plaque de fermeture avec verrou de fixation
- Mode hybride économe en eau réglable
- Rinçage intermittent réglable
- Rinçage préliminaire réglable
- Fonctions réglables et consultables avec le Geberit Service Handy
- Réglages et utilisation avec appareil mobile via interface Bluetooth® intégrée
- Compatible avec l'app Geberit Control
- Mise en réseau reliée par fil avec Geberit Gateway via convertisseur GEBUS
- Mise en réseau sans fil avec Geberit Gateway via Bluetooth®
- Compatible Geberit Connect
- Avertissement en cas de pile faible
- Fonction de fermeture de vanne en cas de pile déchargée
- Volume de chasse réductible à 0,5 l par rinçage par la vis d'étranglement du kit d'installation
- Groupe de robinetteries II selon DIN 4109

#### Contenu de la livraison

- Plaque de recouvrement type 01, optique infrarouge ronde
- Commande par approche infrarouge, prémontée sur cadre de fixation
- Electrovanne
- Boîtier pour piles
- 2 piles alcali-manganèse type AA, 1,5 V
- Matériel de fixation

N° de réf.	Couleur / surface	Matériau	Puissance absorbée [W]
116.031.11.5	Blanc	Zinc moulé sous pression	≤ 0,5
116.031.21.5	Chromé brillant	Zinc moulé sous pression	≤ 0,5
116.031.DW.5	<b>N</b> Noir foncé RAL 9005	Zinc moulé sous pression	≤ 0,5

N : Nouveau, disponibilité juillet 2025

#### Combinable avec

- Kit d'encastrement Geberit avec tube de chasse, pour commande d'urinoir universelle → p. 294
- Kit d'encastrement Geberit avec mamelon en laiton, pour commande d'urinoir universelle → p. 295
- Bâti-support Geberit Duofix pour urinoir, 112–130 cm, universel → p. 78
- Bâti-support Geberit Duofix pour urinoir, 112–130 cm, universel, pour diffuseur → p. 80
- Bâti-support Geberit GIS pour urinoir, 114 cm, universel → p. 129
- Bâti-support Geberit GIS pour urinoir, 114 cm, universel, pour effet d'eau → p. 130
- Bâti-support Geberit Combifix pour urinoir, 109–127 cm, universel → p. 28
- Bâti-support Geberit Combifix pour urinoir, 109–127 cm, universel, pour effet d'eau → p. 29

## Nouveau

## Commande d'urinoir Geberit à déclenchement électronique du rinçage, alimentation par piles, plaque de fermeture type 01, square

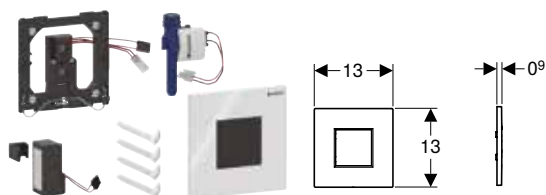

click &amp; scan

### Utilisation

- Pour le déclenchement automatique du rinçage d'urinoirs

### Caractéristiques techniques

Type de pile	Pile alcaline (1,5 V AA)
Durée de vie de la pile fournie	2 ans
Degré de protection	IP45
Tension de fonctionnement	3 V c.c.
Pression dynamique	1–8 bar
Pression d'essai max. eau	16 bar
Pression d'essai max. air / gaz inerte	3 bar
Débit à 1 bar sans limiteur de débit	0,3 l/s
Débit à 1 bar avec limiteur de débit	0,18 l/s
Temps du rinçage intermittent, réglage d'usine	5 s
Temps de séjour, réglage d'usine	7 s
Temps de rinçage, plage de réglage	1–15 s
Temps de rinçage, réglage d'usine	7 s

### Caractéristiques

- Plaque de fermeture avec verrou de fixation
- Mode hybride économe en eau réglable
- Rinçage intermittent réglable
- Rinçage préliminaire réglable
- Fonctions réglables et consultables avec le Geberit Service Handy
- Réglages et utilisation avec appareil mobile via interface Bluetooth® intégrée
- Compatible avec l'app Geberit Control
- Mise en réseau reliée par fil avec Geberit Gateway via convertisseur GEBUS
- Mise en réseau sans fil avec Geberit Gateway via Bluetooth®
- Compatible Geberit Connect
- Avertissement en cas de pile faible
- Fonction de fermeture de vanne en cas de pile déchargée
- Volume de chasse réductible à 0,5 l par rinçage par la vis d'étranglement du kit d'installation
- Groupe de robinetteries II selon DIN 4109

### Contenu de la livraison

- Plaque de fermeture type 01, optique infrarouge square
- Commande par approche infrarouge, prémontée sur cadre de fixation
- Electrovanne
- Boîtier pour piles
- 2 piles alcali-manganèse type AA, 1,5 V
- Matériel de fixation

N° de réf.	Couleur / surface	Matériau	Puissance absorbée [W]
116.094.11.1	Blanc alpin	Zinc moulé sous pression	≤ 0,5
116.094.21.1	Chromé brillant	Zinc moulé sous pression	≤ 0,5
116.094.DW.1	Noir foncé RAL 9005	Zinc moulé sous pression	≤ 0,5
116.094.JQ.1	Laqué chromé mat / Revêtement facile à nettoyer	Zinc moulé sous pression	≤ 0,5

Disponibilité juillet 2025

### Combinable avec

- Kit d'encastrement Geberit avec tube de chasse, pour commande d'urinoir universelle → p. 294
- Kit d'encastrement Geberit avec mamelon en laiton, pour commande d'urinoir universelle → p. 295
- Bâti-support Geberit Duofix pour urinoir, 112–130 cm, universel → p. 78
- Bâti-support Geberit Duofix pour urinoir, 112–130 cm, universel, pour diffuseur → p. 80
- Bâti-support Geberit GIS pour urinoir, 114 cm, universel → p. 129
- Bâti-support Geberit GIS pour urinoir, 114 cm, universel, pour effet d'eau → p. 130
- Bâti-support Geberit Combifix pour urinoir, 109–127 cm, universel → p. 28
- Bâti-support Geberit Combifix pour urinoir, 109–127 cm, universel, pour effet d'eau → p. 29

## Commande d'urinoir Geberit à déclenchement électronique du rinçage, alimentation par piles, plaque de fermeture type 10, round

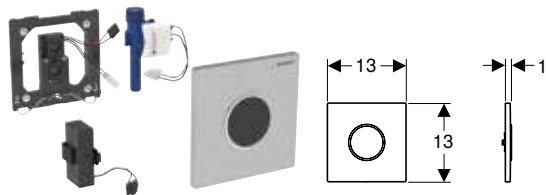

click & scan

### Utilisation

- Pour le déclenchement automatique du rinçage d'urinoirs

### Caractéristiques techniques

Type de pile	Pile alcaline (1,5 V AA)
Durée de vie de la pile fournie	2 ans
Degré de protection	IP45
Tension de fonctionnement	3 V c.c.
Pression dynamique	1–8 bar
Pression d'essai max. eau	16 bar
Pression d'essai max. air / gaz inerte	3 bar
Débit à 1 bar sans limiteur de débit	0,3 l/s
Débit à 1 bar avec limiteur de débit	0,18 l/s
Temps du rinçage intermittent, réglage d'usine	5 s
Temps de séjour, réglage d'usine	7 s
Temps de rinçage, plage de réglage	1–15 s
Temps de rinçage, réglage d'usine	7 s

### Caractéristiques

- Plaque de fermeture avec verrou de fixation
- Mode hybride économe en eau réglable
- Rinçage intermittent réglable
- Rinçage préliminaire réglable
- Fonctions réglables et consultables avec le Geberit Service Handy
- Réglages et utilisation avec appareil mobile via interface Bluetooth® intégrée
- Compatible avec l'app Geberit Control
- Mise en réseau reliée par fil avec Geberit Gateway via convertisseur GEBUS
- Mise en réseau sans fil avec Geberit Gateway via Bluetooth®
- Compatible Geberit Connect
- Avertissement en cas de pile faible
- Fonction de fermeture de vanne en cas de pile déchargée
- Volume de chasse réductible à 0,5 l par rinçage par la vis d'étranglement du kit d'installation
- Groupe de robinetteries II selon DIN 4109

### Contenu de la livraison

- Plaque de fermeture type 10 avec fenêtre infrarouge
- Commande par approche infrarouge, prémontée sur cadre de fixation
- Electrovanne
- Boîtier pour piles
- 2 piles alcali-manganèse type AA, 1,5 V
- Matériel de fixation

N° de réf.	Couleur / surface	Matériau	Puissance absorbée [W]
116.035.16.1	Plaque : noir mat, revêtement facile à nettoyer Anneau design : noir	Acier inoxydable	≤ 0,5
116.035.DW.1	Plaque : noir Anneau design : noir mat	Acier inoxydable	≤ 0,5
116.035.JQ.1	Plaque : laqué chromé mat, revêtement facile à nettoyer Anneau design : chromé brillant	Zinc moulé sous pression	≤ 0,5
116.035.KH.1	Plaque : chromé brillant Anneau design : chromé mat	Zinc moulé sous pression	≤ 0,5
116.035.KJ.1	Plaque : blanc Anneau design : chromé brillant	Zinc moulé sous pression	≤ 0,5
116.035.KK.1	Plaque : blanc Anneau design : doré	Zinc moulé sous pression	≤ 0,5
116.035.KM.1	Plaque : noir Anneau design : chromé brillant	Zinc moulé sous pression	≤ 0,5
116.035.SN.1	Plaque : brossé, revêtement facile à nettoyer Anneau design : poli	Acier inoxydable	≤ 0,5

### Combinable avec

- Kit d'encastrement Geberit avec tube de chasse, pour commande d'urinoir universelle → p. 294
- Kit d'encastrement Geberit avec mamelon en laiton, pour commande d'urinoir universelle → p. 295
- Bâti-support Geberit Duofix pour urinoir, 112–130 cm, universel → p. 78
- Bâti-support Geberit Duofix pour urinoir, 112–130 cm, universel, pour diffuseur → p. 80
- Bâti-support Geberit GIS pour urinoir, 114 cm, universel → p. 129
- Bâti-support Geberit GIS pour urinoir, 114 cm, universel, pour effet d'eau → p. 130
- Bâti-support Geberit Combifix pour urinoir, 109–127 cm, universel → p. 28
- Bâti-support Geberit Combifix pour urinoir, 109–127 cm, universel, pour effet d'eau → p. 29

## Commande d'urinoir Geberit à déclenchement électronique du rinçage, alimentation par piles, plaque de fermeture type 20 (ex type 30), square

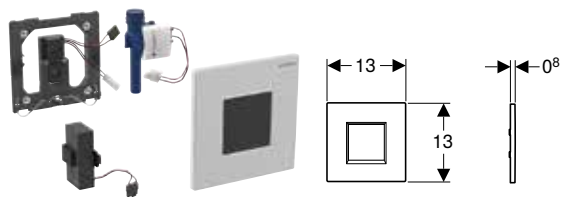

click &amp; scan

### Utilisation

- Pour le déclenchement automatique du rinçage d'urinoirs

### Caractéristiques techniques

Type de pile	Pile alcaline (1,5 V AA)
Durée de vie de la pile fournie	2 ans
Degré de protection	IP45
Tension de fonctionnement	3 V c.c.
Pression dynamique	1–8 bar
Pression d'essai max. eau	16 bar
Pression d'essai max. air / gaz inerte	3 bar
Débit à 1 bar sans limiteur de débit	0,3 l/s
Débit à 1 bar avec limiteur de débit	0,18 l/s
Temps du rinçage intermittent, réglage d'usine	5 s
Temps de séjour, réglage d'usine	7 s
Temps de rinçage, plage de réglage	1–15 s
Temps de rinçage, réglage d'usine	7 s

### Caractéristiques

- Plaque de fermeture avec verrou de fixation
- Mode hybride économe en eau réglable
- Rinçage intermittent réglable
- Rinçage préliminaire réglable
- Fonctions réglables et consultables avec le Geberit Service Handy
- Réglages et utilisation avec appareil mobile via interface Bluetooth® intégrée
- Compatible avec l'app Geberit Control
- Mise en réseau reliée par fil avec Geberit Gateway via convertisseur GEBUS
- Mise en réseau sans fil avec Geberit Gateway via Bluetooth®
- Compatible Geberit Connect
- Avertissement en cas de pile faible
- Fonction de fermeture de vanne en cas de pile déchargée
- Volume de chasse réductible à 0,5 l par rinçage par la vis d'étranglement du kit d'installation
- Groupe de robinetteries II selon DIN 4109

### Contenu de la livraison

- Plaque de fermeture type 30 avec fenêtre infrarouge
- Commande par approche infrarouge, prémontée sur cadre de fixation
- Electrovanne
- Boîtier pour piles
- 2 piles alcali-manganèse type AA, 1,5 V
- Matériel de fixation

N° de réf.	Couleur / surface	Matériau	Puissance absorbée [W]
116.037.16.1	F Noir / Mat	Zinc moulé sous pression	≤ 0,5
116.037.JQ.1	F Laqué chromé mat / Revêtement facile à nettoyer	Zinc moulé sous pression	≤ 0,5
116.037.KH.1	F Chromé brillant	Zinc moulé sous pression	≤ 0,5
116.037.KJ.1	F Blanc alpin	Zinc moulé sous pression	≤ 0,5
116.037.KM.1	F Noir	Zinc moulé sous pression	≤ 0,5
116.037.KX.1	F Chromé, brossé	Zinc moulé sous pression	≤ 0,5

F : Fin de série avril 2026

### Combinable avec

- Kit d'encastrement Geberit avec tube de chasse, pour commande d'urinoir universelle → p. 294
- Kit d'encastrement Geberit avec mamelon en laiton, pour commande d'urinoir universelle → p. 295
- Bâti-support Geberit Duofix pour urinoir, 112–130 cm, universel → p. 78
- Bâti-support Geberit Duofix pour urinoir, 112–130 cm, universel, pour diffuseur → p. 80
- Bâti-support Geberit GIS pour urinoir, 114 cm, universel → p. 129
- Bâti-support Geberit GIS pour urinoir, 114 cm, universel, pour effet d'eau → p. 130
- Bâti-support Geberit Combifix pour urinoir, 109–127 cm, universel → p. 28
- Bâti-support Geberit Combifix pour urinoir, 109–127 cm, universel, pour effet d'eau → p. 29

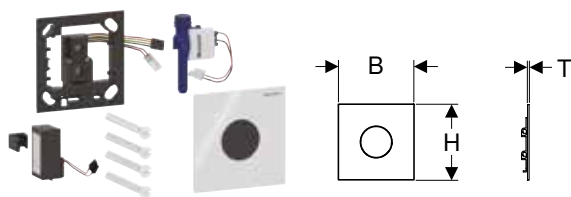

**Nouveau**
**Commande d'urinoir Geberit à déclenchement électronique du rinçage, alimentation par piles, plaque de fermeture type 40, round**

click &amp; scan

**Utilisation**

- Pour le déclenchement automatique du rinçage d'urinoirs

**Caractéristiques techniques**

Type de pile	Pile alcaline (1,5 V AA)
Durée de vie de la pile fournie	2 ans
Degré de protection	IP45
Tension de fonctionnement	3 V c.c.
Pression dynamique	1–8 bar
Pression d'essai max. eau	16 bar
Pression d'essai max. air / gaz inerte	3 bar
Débit à 1 bar sans limiteur de débit	0,3 l/s
Débit à 1 bar avec limiteur de débit	0,18 l/s
Temps du rinçage intermittent, réglage d'usine	5 s
Temps de séjour, réglage d'usine	7 s
Temps de rinçage, plage de réglage	1–15 s
Temps de rinçage, réglage d'usine	7 s

**Caractéristiques**

- Plaque de fermeture avec verrou de fixation
- Mode hybride économe en eau réglable
- Rinçage intermittent réglable
- Rinçage préliminaire réglable
- Fonctions réglables et consultables avec le Geberit Service Handy
- Réglages et utilisation avec appareil mobile via interface Bluetooth® intégrée
- Compatible avec l'app Geberit Control
- Mise en réseau reliée par fil avec Geberit Gateway via convertisseur GEBUS
- Mise en réseau sans fil avec Geberit Gateway via Bluetooth®
- Compatible Geberit Connect
- Avertissement en cas de pile faible
- Fonction de fermeture de vanne en cas de pile déchargée
- Volume de chasse réductible à 0,5 l par rinçage par la vis d'étranglement du kit d'installation
- Groupe de robinetteries II selon DIN 4109

**Contenu de la livraison**

- Plaque de fermeture type 40, optique infrarouge ronde
- Commande par approche infrarouge, prémontée sur cadre de fixation
- Electrovanne
- Boîtier pour piles
- 2 piles alcali-manganèse type AA, 1,5 V
- Matériel de fixation

N° de réf.	Couleur / surface	Matériau	B	H	T	Puissance absorbée [W]
			[cm]	[cm]	[cm]	
116.034.14.1	Noir mat / Revêtement facile à nettoyer	Acier inoxydable	12,5	12,5	0,2	≤ 0,5
116.034.FW.1	Brossé, revêtement facile à nettoyer	Acier inoxydable	12,5	12,5	0,2	≤ 0,5
116.034.JK.1	Gris velouté	Verre	12,5	12,5	0,4	≤ 0,5
116.034.JL.1	Sable gris	Verre	12,5	12,5	0,4	≤ 0,5
116.034.JT.1	Blanc mat / Revêtement facile à nettoyer	Acier inoxydable	12,5	12,5	0,2	≤ 0,5
116.034.QB.1	Or rouge / Brossé, revêtement facile à nettoyer	Acier inoxydable	12,5	12,5	0,2	≤ 0,5
116.034.QD.1	Noir chromé / Brossé, revêtement facile à nettoyer	Acier inoxydable	12,5	12,5	0,2	≤ 0,5
116.034.QF.1	Couleur laiton / Brossé, revêtement facile à nettoyer	Acier inoxydable	12,5	12,5	0,2	≤ 0,5
116.034.SI.1	Blanc	Verre	12,5	12,5	0,4	≤ 0,5
116.034.SJ.1	Noir	Verre	12,5	12,5	0,4	≤ 0,5

Disponibilité juillet 2025

**Combinable avec**

- Kit d'encastrement Geberit avec tube de chasse, pour commande d'urinoir universelle → p. 294
- Kit d'encastrement Geberit avec mamelon en laiton, pour commande d'urinoir universelle → p. 295
- Bâti-support Geberit Duofix pour urinoir, 112–130 cm, universel → p. 78
- Bâti-support Geberit Duofix pour urinoir, 112–130 cm, universel, pour diffuseur → p. 80
- Bâti-support Geberit GIS pour urinoir, 114 cm, universel → p. 129
- Bâti-support Geberit GIS pour urinoir, 114 cm, universel, pour effet d'eau → p. 130
- Bâti-support Geberit Combifix pour urinoir, 109–127 cm, universel → p. 28
- Bâti-support Geberit Combifix pour urinoir, 109–127 cm, universel, pour effet d'eau → p. 29

## Nouveau

## Commande d'urinoir Geberit à déclenchement électronique du rinçage, alimentation par piles, plaque de fermeture type 40, square

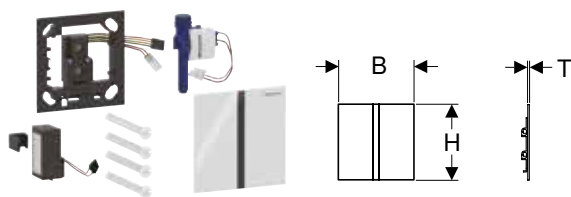

click &amp; scan

## Utilisation

- Pour le déclenchement automatique du rinçage d'urinoirs

## Caractéristiques techniques

Type de pile	Pile alcaline (1,5 V AA)
Durée de vie de la pile fournie	2 ans
Degré de protection	IP45
Tension de fonctionnement	3 V c.c.
Pression dynamique	1–8 bar
Pression d'essai max. eau	16 bar
Pression d'essai max. air / gaz inerte	3 bar
Débit à 1 bar sans limiteur de débit	0,3 l/s
Débit à 1 bar avec limiteur de débit	0,18 l/s
Temps du rinçage intermittent, réglage d'usine	5 s
Temps de séjour, réglage d'usine	7 s
Temps de rinçage, plage de réglage	1–15 s
Temps de rinçage, réglage d'usine	7 s

## Caractéristiques

- Plaque de fermeture avec verrou de fixation
- Mode hybride économe en eau réglable
- Rinçage intermittent réglable
- Rinçage préliminaire réglable
- Fonctions réglables et consultables avec le Geberit Service Handy
- Réglages et utilisation avec appareil mobile via interface Bluetooth® intégrée
- Compatible avec l'app Geberit Control
- Mise en réseau reliée par fil avec Geberit Gateway via convertisseur GEBUS
- Mise en réseau sans fil avec Geberit Gateway via Bluetooth®
- Compatible Geberit Connect
- Avertissement en cas de pile faible
- Fonction de fermeture de vanne en cas de pile déchargée
- Volume de chasse réductible à 0,5 l par rinçage par la vis d'étranglement du kit d'installation
- Groupe de robinetteries II selon DIN 4109

## Contenu de la livraison

- Plaque de fermeture type 40, optique infrarouge angulaire
- Commande par approche infrarouge, prémontée sur cadre de fixation
- Electrovanne
- Boîtier pour piles
- 2 piles alcali-manganèse type AA, 1,5 V
- Matériel de fixation

N° de réf.	Couleur / surface	Matériau	B	H	T	Puissance absorbée [W]
			[cm]	[cm]	[cm]	
116.237.14.1	Noir mat / Revêtement facile à nettoyer	Acier inoxydable	12,5	12,5	0,2	≤ 0,5
116.237.FW.1	Brossé, revêtement facile à nettoyer	Acier inoxydable	12,5	12,5	0,2	≤ 0,5
116.237.JK.1	Gris velouté	Verre	12,5	12,5	0,4	≤ 0,5
116.237.JL.1	Sable gris	Verre	12,5	12,5	0,4	≤ 0,5
116.237.JT.1	Blanc mat / Revêtement facile à nettoyer	Acier inoxydable	12,5	12,5	0,2	≤ 0,5
116.237.QB.1	Or rouge / Brossé, revêtement facile à nettoyer	Acier inoxydable	12,5	12,5	0,2	≤ 0,5
116.237.QD.1	Noir chromé / Brossé, revêtement facile à nettoyer	Acier inoxydable	12,5	12,5	0,2	≤ 0,5
116.237.QF.1	Couleur laiton / Brossé, revêtement facile à nettoyer	Acier inoxydable	12,5	12,5	0,2	≤ 0,5
116.237.SI.1	Blanc	Verre	12,5	12,5	0,4	≤ 0,5
116.237.SJ.1	Noir	Verre	12,5	12,5	0,4	≤ 0,5

Disponibilité juillet 2025

## Combinable avec

- Kit d'encastrement Geberit avec tube de chasse, pour commande d'urinoir universelle → p. 294
- Kit d'encastrement Geberit avec mamelon en laiton, pour commande d'urinoir universelle → p. 295
- Bâti-support Geberit Duofix pour urinoir, 112–130 cm, universel → p. 78
- Bâti-support Geberit Duofix pour urinoir, 112–130 cm, universel, pour diffuseur → p. 80
- Bâti-support Geberit GIS pour urinoir, 114 cm, universel → p. 129
- Bâti-support Geberit GIS pour urinoir, 114 cm, universel, pour effet d'eau → p. 130
- Bâti-support Geberit Combifix pour urinoir, 109–127 cm, universel → p. 28
- Bâti-support Geberit Combifix pour urinoir, 109–127 cm, universel, pour effet d'eau → p. 29

## Commande d'urinoir Geberit à déclenchement électronique du rinçage, alimentation par piles, plaque de fermeture type 50, square

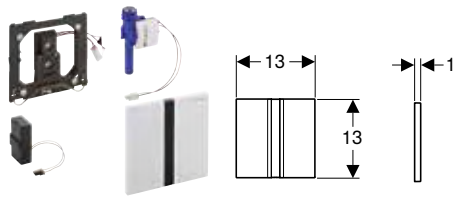

click & scan

### Utilisation

- Pour le déclenchement automatique du rinçage d'urinoirs

### Caractéristiques techniques

Type de pile	Pile alcaline (1,5 V AA)
Durée de vie de la pile fournie	2 ans
Degré de protection	IP45
Tension de fonctionnement	3 V c.c.
Pression dynamique	1–8 bar
Pression d'essai max. eau	16 bar
Pression d'essai max. air / gaz inerte	3 bar
Débit à 1 bar sans limiteur de débit	0,3 l/s
Débit à 1 bar avec limiteur de débit	0,18 l/s
Temps du rinçage intermittent, réglage d'usine	5 s
Temps de séjour, réglage d'usine	7 s
Temps de rinçage, plage de réglage	1–15 s
Temps de rinçage, réglage d'usine	7 s

### Caractéristiques

- Plaque de fermeture avec verrou de fixation
- Mode hybride économe en eau réglable
- Rinçage intermittent réglable
- Rinçage préliminaire réglable
- Fonctions réglables et consultables avec le Geberit Service Handy
- Réglages et utilisation avec appareil mobile via interface Bluetooth® intégrée
- Compatible avec l'app Geberit Control
- Mise en réseau reliée par fil avec Geberit Gateway via convertisseur GEBUS
- Mise en réseau sans fil avec Geberit Gateway via Bluetooth®
- Compatible Geberit Connect
- Avertissement en cas de pile faible
- Fonction de fermeture de vanne en cas de pile déchargée
- Volume de chasse réductible à 0,5 l par rinçage par la vis d'étranglement du kit d'installation
- Groupe de robinetteries II selon DIN 4109

### Contenu de la livraison

- Plaque de fermeture type 50 avec fenêtre infrarouge
- Commande par approche infrarouge, prémontée sur cadre de fixation
- Electrovanne
- Boîtier pour piles
- 2 piles alcali-manganèse type AA, 1,5 V
- Matériel de fixation

N° de réf.	Couleur / surface	Matériau	Puissance absorbée [W]
116.036.GH.1	F Chromé, brossé	Zinc moulé sous pression	≤ 0,5
116.036.QB.1	F Or rouge / Brossé, revêtement facile à nettoyer	Zinc moulé sous pression	≤ 0,5
116.036.QD.1	F Noir chromé / Brossé, revêtement facile à nettoyer	Zinc moulé sous pression	≤ 0,5
116.036.QF.1	F Couleur laiton / Brossé, revêtement facile à nettoyer	Zinc moulé sous pression	≤ 0,5

F : Fin de série avril 2026

### Combinable avec

- Kit d'encastrement Geberit avec tube de chasse, pour commande d'urinoir universelle → p. 294
- Kit d'encastrement Geberit avec mamelon en laiton, pour commande d'urinoir universelle → p. 295
- Bâti-support Geberit Duofix pour urinoir, 112–130 cm, universel → p. 78
- Bâti-support Geberit Duofix pour urinoir, 112–130 cm, universel, pour diffuseur → p. 80
- Bâti-support Geberit GIS pour urinoir, 114 cm, universel → p. 129
- Bâti-support Geberit GIS pour urinoir, 114 cm, universel, pour effet d'eau → p. 130
- Bâti-support Geberit Combifix pour urinoir, 109–127 cm, universel → p. 28
- Bâti-support Geberit Combifix pour urinoir, 109–127 cm, universel, pour effet d'eau → p. 29

## Avec déclenchement pneumatique du rinçage

### Commande d'urinoir Geberit à déclenchement pneumatique du rinçage, plaque de déclenchement type 01, round

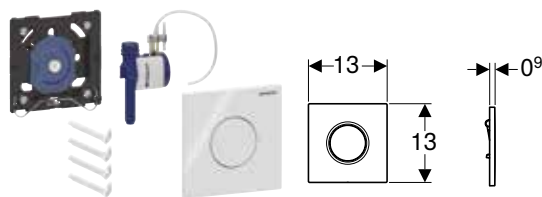

click & scan

#### Utilisation

- Pour le déclenchement manuel du rinçage d'urinoirs

#### Caractéristiques techniques

Pression dynamique	1–8 bar
Pression d'essai max. eau	16 bar
Pression d'essai max. air / gaz inerte	3 bar
Force de déclenchement (N) max.	12 N
Débit à 1 bar sans limiteur de débit	0,3 l/s
Débit à 1 bar avec limiteur de débit	0,18 l/s
Temps de rinçage, plage de réglage	4 s / 8 s / 12 s

#### Caractéristiques

- Plaque de déclenchement avec verrou de fixation
- Réglage du temps de rinçage par buses d'air (pneumatique)
- Faible force de déclenchement
- Faible course
- Volume de chasse réductible à 0,5 l par rinçage par la vis d'étranglement du kit d'installation
- Groupe de robinetteries II selon DIN 4109

#### Contenu de la livraison

- Plaque de déclenchement type 01, round
- Déclenchement pneumatique du rinçage, prémonté sur cadre de fixation
- Vanne pneumatique
- Matériel de fixation

N° de réf.	Couleur / surface	Matériau
116.011.11.5	Blanc	Matière synthétique
116.011.21.5	Chromé brillant	Matière synthétique
116.011.DW.5	<b>N</b> Noir foncé RAL 9005	Matière synthétique
116.011.JQ.5	Laqué chromé mat / Revêtement facile à nettoyer	Matière synthétique

N : Nouveau, disponibilité juillet 2025

#### Combinable avec

- Kit d'encastrement Geberit avec tube de chasse, pour commande d'urinoir universelle → p. 294
- Kit d'encastrement Geberit avec mamelon en laiton, pour commande d'urinoir universelle → p. 295
- Bâti-support Geberit Duofix pour urinoir, 112–130 cm, universel → p. 78
- Bâti-support Geberit Duofix pour urinoir, 112–130 cm, universel, pour diffuseur → p. 80
- Bâti-support Geberit GIS pour urinoir, 114 cm, universel → p. 129
- Bâti-support Geberit GIS pour urinoir, 114 cm, universel, pour effet d'eau → p. 130
- Bâti-support Geberit Combifix pour urinoir, 109–127 cm, universel → p. 28
- Bâti-support Geberit Combifix pour urinoir, 109–127 cm, universel, pour effet d'eau → p. 29

**Nouveau**

**Commande d'urinoir Geberit à déclenchement pneumatique du rinçage, plaque de déclenchement type 01, square**

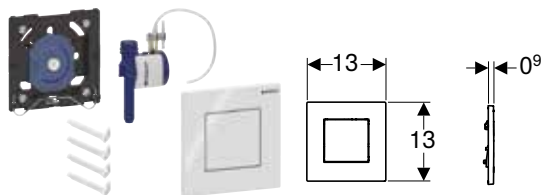

click & scan

**Utilisation**

- Pour le déclenchement manuel du rinçage d'urinoirs

**Caractéristiques techniques**

Pression dynamique	1–8 bar
Pression d'essai max. eau	16 bar
Pression d'essai max. air / gaz inerte	3 bar
Force de déclenchement (N) max.	12 N
Débit à 1 bar sans limiteur de débit	0,3 l/s
Débit à 1 bar avec limiteur de débit	0,18 l/s
Temps de rinçage, plage de réglage	4 s / 8 s / 12 s

**Caractéristiques**

- Plaque de déclenchement avec verrou de fixation
- Réglage du temps de rinçage par buses d'air (pneumatique)
- Faible force de déclenchement
- Faible course
- Volume de chasse réductible à 0,5 l par rinçage par la vis d'étranglement du kit d'installation
- Groupe de robinetteries II selon DIN 4109

**Contenu de la livraison**

- Plaque de déclenchement type 01, square
- Déclenchement pneumatique du rinçage, prémonté sur cadre de fixation
- Vanne pneumatique
- Matériel de fixation

N° de réf.	Couleur / surface	Matériau
116.064.11.1	Blanc alpin	Matière synthétique
116.064.21.1	Chromé brillant	Matière synthétique
116.064.DW.1	Noir foncé RAL 9005	Matière synthétique
116.064.JQ.1	Laqué chromé mat / Revêtement facile à nettoyer	Matière synthétique

Disponibilité juillet 2025

**Combinable avec**

- Kit d'encastrement Geberit avec tube de chasse, pour commande d'urinoir universelle → p. 294
- Kit d'encastrement Geberit avec mamelon en laiton, pour commande d'urinoir universelle → p. 295
- Bâti-support Geberit Duofix pour urinoir, 112–130 cm, universel → p. 78
- Bâti-support Geberit Duofix pour urinoir, 112–130 cm, universel, pour diffuseur → p. 80
- Bâti-support Geberit GIS pour urinoir, 114 cm, universel → p. 129
- Bâti-support Geberit GIS pour urinoir, 114 cm, universel, pour effet d'eau → p. 130
- Bâti-support Geberit Combifix pour urinoir, 109–127 cm, universel → p. 28
- Bâti-support Geberit Combifix pour urinoir, 109–127 cm, universel, pour effet d'eau → p. 29

## Commande d'urinoir Geberit à déclenchement pneumatique du rinçage, plaque de déclenchement type 10, round

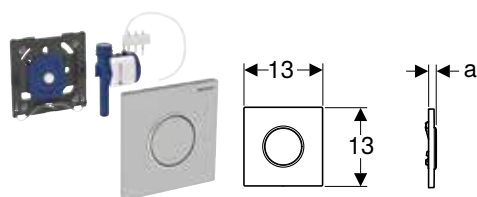

click &amp; scan

### Utilisation

- Pour le déclenchement manuel du rinçage d'urinoirs

### Caractéristiques techniques

Pression dynamique	1–8 bar
Pression d'essai max. eau	16 bar
Pression d'essai max. air / gaz inerte	3 bar
Force de déclenchement (N) max.	12 N
Débit à 1 bar sans limiteur de débit	0,3 l/s
Débit à 1 bar avec limiteur de débit	0,18 l/s
Temps de rinçage, plage de réglage	4 s / 8 s / 12 s

### Caractéristiques

- Plaque de déclenchement avec verrou de fixation
- Réglage du temps de rinçage par buses d'air (pneumatique)
- Faible force de déclenchement
- Faible course
- Volume de chasse réductible à 0,5 l par rinçage par la vis d'étranglement du kit d'installation
- Groupe de robinetteries II selon DIN 4109

### Contenu de la livraison

- Plaque de déclenchement type 10
- Déclenchement pneumatique du rinçage, prémonté sur cadre de fixation
- Vanne pneumatique
- Matériel de fixation

N° de réf.	Couleur / surface	Matériau	a [cm]
116.015.16.1	Plaque et touche : noir mat laqué, revêtement facile à nettoyer Anneaux design : noir	Acier inoxydable	1,1
116.015.DW.1	Plaque et touche : noir Anneaux design : noir mat	Acier inoxydable	1,1
116.015.JQ.1	Plaque et touche : laqué chromé mat, revêtement facile à nettoyer Anneau design : chromé brillant	Matière synthétique	1,3
116.015.KH.1	Plaque et touche : chromé brillant Anneau design : chromé mat	Matière synthétique	1,3
116.015.KJ.1	Plaque et touche : blanc Anneau design : chromé brillant	Matière synthétique	1,3
116.015.KK.1	Plaque et touche : blanc Anneau design : doré	Matière synthétique	1,3
116.015.KM.1	Plaque et touche : noir Anneau design : chromé brillant	Matière synthétique	1,3
116.015.SN.1	Plaque et touche : brossé, revêtement facile à nettoyer Anneau design : poli	Acier inoxydable	1,1

### Combinable avec

- Kit d'encastrement Geberit avec tube de chasse, pour commande d'urinoir universelle → p. 294
- Kit d'encastrement Geberit avec mamelon en laiton, pour commande d'urinoir universelle → p. 295
- Bâti-support Geberit Duofix pour urinoir, 112–130 cm, universel → p. 78
- Bâti-support Geberit Duofix pour urinoir, 112–130 cm, universel, pour diffuseur → p. 80
- Bâti-support Geberit GIS pour urinoir, 114 cm, universel → p. 129
- Bâti-support Geberit GIS pour urinoir, 114 cm, universel, pour effet d'eau → p. 130
- Bâti-support Geberit Combifix pour urinoir, 109–127 cm, universel → p. 28
- Bâti-support Geberit Combifix pour urinoir, 109–127 cm, universel, pour effet d'eau → p. 29

## Commande d'urinoir Geberit à déclenchement pneumatique du rinçage, plaque de déclenchement type 20 (ex type 30), square

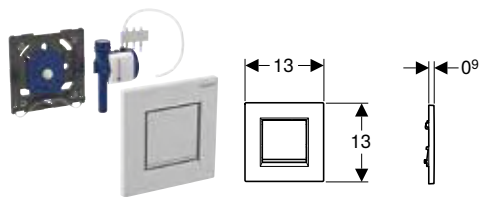

click & scan

### Utilisation

- Pour le déclenchement manuel du rinçage d'urinoirs

### Caractéristiques techniques

Pression dynamique	1–8 bar
Pression d'essai max. eau	16 bar
Pression d'essai max. air / gaz inerte	3 bar
Force de déclenchement (N) max.	12 N
Débit à 1 bar sans limiteur de débit	0,3 l/s
Débit à 1 bar avec limiteur de débit	0,18 l/s
Temps de rinçage, plage de réglage	4 s / 8 s / 12 s

### Caractéristiques

- Plaque de déclenchement avec verrou de fixation
- Réglage du temps de rinçage par buses d'air (pneumatique)
- Faible force de déclenchement
- Faible course
- Volume de chasse réductible à 0,5 l par rinçage par la vis d'étranglement du kit d'installation
- Groupe de robinetteries II selon DIN 4109

### Contenu de la livraison

- Plaque de déclenchement type 01, square
- Déclenchement pneumatique du rinçage, prémonté sur cadre de fixation
- Vanne pneumatique
- Matériel de fixation

N° de réf.	Couleur / surface	Matériau
116.017.16.1	F Plaque et touche : noir mat laqué, revêtement facile à nettoyer Bandes design: noir	Matière synthétique
116.017.DW.1	F Plaque et touche : noir Bandes design: noir mat	Matière synthétique
116.017.JQ.1	F Plaque et touche : laqué chromé mat, revêtement facile à nettoyer Bandes design : chromé brillant	Matière synthétique
116.017.KH.1	F Plaque et touche : chromé brillant Bandes design : chromé mat	Matière synthétique
116.017.KJ.1	F Plaque et touche : blanc Bandes design : chromé brillant	Matière synthétique
116.017.KK.1	F Plaque et touche : blanc Bandes design : doré	Matière synthétique
116.017.KM.1	F Plaque : noir / brillant Bandes design : chromé brillant	Matière synthétique

F : Fin de série avril 2026

### Combinable avec

- Kit d'encastrement Geberit avec tube de chasse, pour commande d'urinoir universelle → p. 294
- Kit d'encastrement Geberit avec mamelon en laiton, pour commande d'urinoir universelle → p. 295
- Bâti-support Geberit Duofix pour urinoir, 112–130 cm, universel → p. 78
- Bâti-support Geberit Duofix pour urinoir, 112–130 cm, universel, pour diffuseur → p. 80
- Bâti-support Geberit GIS pour urinoir, 114 cm, universel → p. 129
- Bâti-support Geberit GIS pour urinoir, 114 cm, universel, pour effet d'eau → p. 130
- Bâti-support Geberit Combifix pour urinoir, 109–127 cm, universel → p. 28
- Bâti-support Geberit Combifix pour urinoir, 109–127 cm, universel, pour effet d'eau → p. 29

## Nouveau

## Commande d'urinoir Geberit à déclenchement pneumatique du rinçage, plaque de déclenchement type 40, round

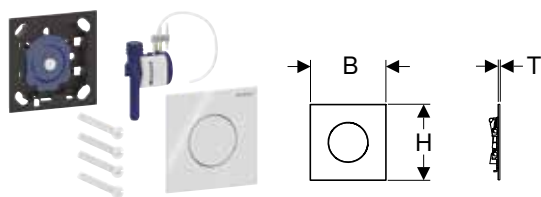

click &amp; scan

## Utilisation

- Pour le déclenchement manuel du rinçage d'urinoirs

## Caractéristiques techniques

Pression dynamique	1–8 bar
Pression d'essai max. eau	16 bar
Pression d'essai max. air / gaz inerte	3 bar
Force de déclenchement (N) max.	12 N
Débit à 1 bar sans limiteur de débit	0,3 l/s
Débit à 1 bar avec limiteur de débit	0,18 l/s
Temps de rinçage, plage de réglage	4 s / 8 s / 12 s

## Caractéristiques

- Plaque de déclenchement avec verrou de fixation
- Réglage du temps de rinçage par buses d'air (pneumatique)
- Faible force de déclenchement
- Faible course
- Volume de chasse réductible à 0,5 l par rinçage par la vis d'étranglement du kit d'installation
- Groupe de robinetteries II selon DIN 4109

## Contenu de la livraison

- Plaque de déclenchement type 40, round
- Déclenchement pneumatique du rinçage, prémonté sur cadre de fixation
- Vanne pneumatique
- Matériel de fixation

N° de réf.	Couleur / surface	Matériau	B	H	T
			[cm]	[cm]	[cm]
116.014.14.1	Noir mat / Revêtement facile à nettoyer	Acier inoxydable	12,5	12,5	0,2
116.014.FW.1	Brossé, revêtement facile à nettoyer	Acier inoxydable	12,5	12,5	0,2
116.014.JK.1	Gris velouté	Verre	12,5	12,5	0,4
116.014.JL.1	Sable gris	Verre	12,5	12,5	0,4
116.014.JT.1	Blanc mat / Revêtement facile à nettoyer	Acier inoxydable	12,5	12,5	0,2
116.014.QB.1	Or rouge / Brossé, revêtement facile à nettoyer	Acier inoxydable	12,5	12,5	0,2
116.014.QD.1	Noir chromé / Brossé, revêtement facile à nettoyer	Acier inoxydable	12,5	12,5	0,2
116.014.QF.1	Couleur laiton / Brossé, revêtement facile à nettoyer	Acier inoxydable	12,5	12,5	0,2
116.014.SI.1	Blanc	Verre	12,5	12,5	0,4
116.014.SJ.1	Noir	Verre	12,5	12,5	0,4

Disponibilité juillet 2025

## Combinable avec

- Kit d'encastrement Geberit avec tube de chasse, pour commande d'urinoir universelle → p. 294
- Kit d'encastrement Geberit avec mamelon en laiton, pour commande d'urinoir universelle → p. 295
- Bâti-support Geberit Duofix pour urinoir, 112–130 cm, universel → p. 78
- Bâti-support Geberit Duofix pour urinoir, 112–130 cm, universel, pour diffuseur → p. 80
- Bâti-support Geberit GIS pour urinoir, 114 cm, universel → p. 129
- Bâti-support Geberit GIS pour urinoir, 114 cm, universel, pour effet d'eau → p. 130
- Bâti-support Geberit Combifix pour urinoir, 109–127 cm, universel → p. 28
- Bâti-support Geberit Combifix pour urinoir, 109–127 cm, universel, pour effet d'eau → p. 29



**Nouveau**

**Commande d'urinoir Geberit à déclenchement pneumatique du rinçage, plaque de déclenchement type 40, square**

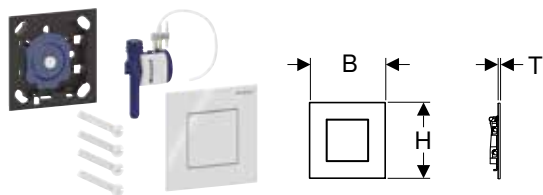

**Utilisation**

- Pour le déclenchement manuel du rinçage d'urinoirs

**Caractéristiques techniques**

Pression dynamique	1-8 bar
Pression d'essai max. eau	16 bar
Pression d'essai max. air / gaz inerte	3 bar
Force de déclenchement (N) max.	12 N
Débit à 1 bar sans limiteur de débit	0,3 l/s
Débit à 1 bar avec limiteur de débit	0,18 l/s
Temps de rinçage, plage de réglage	4 s / 8 s / 12 s

**Caractéristiques**

- Plaque de déclenchement avec verrou de fixation
- Réglage du temps de rinçage par buses d'air (pneumatique)
- Faible force de déclenchement
- Faible course
- Volume de chasse réductible à 0,5 l par rinçage par la vis d'étranglement du kit d'installation
- Groupe de robinetteries II selon DIN 4109

**Contenu de la livraison**

- Plaque de déclenchement type 40, square
- Déclenchement pneumatique du rinçage, prémonté sur cadre de fixation
- Vanne pneumatique
- Matériel de fixation

N° de réf.	Couleur / surface	Matériau	B	H	T
			[cm]	[cm]	[cm]
116.217.14.1	Noir mat / Revêtement facile à nettoyer	Acier inoxydable	12,5	12,5	0,2
116.217.FW.1	Brossé, revêtement facile à nettoyer	Acier inoxydable	12,5	12,5	0,2
116.217.JK.1	Gris velouté	Verre	12,5	12,5	0,4
116.217.JL.1	Sable gris	Verre	12,5	12,5	0,4
116.217.JT.1	Blanc mat / Revêtement facile à nettoyer	Acier inoxydable	12,5	12,5	0,2
116.217.QB.1	Or rouge / Brossé, revêtement facile à nettoyer	Acier inoxydable	12,5	12,5	0,2
116.217.QD.1	Noir chromé / Brossé, revêtement facile à nettoyer	Acier inoxydable	12,5	12,5	0,2
116.217.QF.1	Couleur laiton / Brossé, revêtement facile à nettoyer	Acier inoxydable	12,5	12,5	0,2
116.217.SI.1	Blanc	Verre	12,5	12,5	0,4
116.217.SJ.1	Noir	Verre	12,5	12,5	0,4

Disponibilité juillet 2025

**Combinable avec**

- Kit d'encastrement Geberit avec tube de chasse, pour commande d'urinoir universelle → p. 294
- Kit d'encastrement Geberit avec mamelon en laiton, pour commande d'urinoir universelle → p. 295
- Bâti-support Geberit Duofix pour urinoir, 112-130 cm, universel → p. 78
- Bâti-support Geberit Duofix pour urinoir, 112-130 cm, universel, pour diffuseur → p. 80
- Bâti-support Geberit GIS pour urinoir, 114 cm, universel → p. 129
- Bâti-support Geberit GIS pour urinoir, 114 cm, universel, pour effet d'eau → p. 130
- Bâti-support Geberit Combifix pour urinoir, 109-127 cm, universel → p. 28
- Bâti-support Geberit Combifix pour urinoir, 109-127 cm, universel, pour effet d'eau → p. 29

## Commande d'urinoir Geberit à déclenchement pneumatique du rinçage, plaque de déclenchement type 50, square

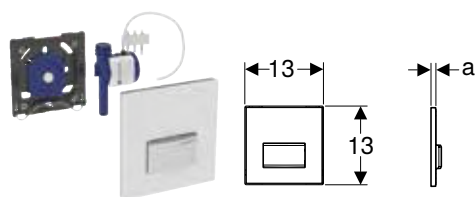

click &amp; scan

### Utilisation

- Pour le déclenchement manuel du rinçage d'urinoirs

### Caractéristiques techniques

Pression dynamique	1–8 bar
Pression d'essai max. eau	16 bar
Pression d'essai max. air / gaz inerte	3 bar
Force de déclenchement (N) max.	12 N
Débit à 1 bar sans limiteur de débit	0,3 l/s
Débit à 1 bar avec limiteur de débit	0,18 l/s
Temps de rinçage, plage de réglage	4 s / 8 s / 12 s

### Caractéristiques

- Plaque de déclenchement avec verrou de fixation
- Réglage du temps de rinçage par buses d'air (pneumatique)
- Faible force de déclenchement
- Faible course
- Volume de chasse réductible à 0,5 l par rinçage par la vis d'étranglement du kit d'installation
- Groupe de robinetteries II selon DIN 4109

### Contenu de la livraison

- Plaque de déclenchement type 50
- Déclenchement pneumatique du rinçage, prémonté sur cadre de fixation
- Vanne pneumatique
- Matériel de fixation

N° de réf.	Couleur / surface	Matériau	a [cm]
116.016.00.5	Personnalisable	Zinc moulé sous pression	0,8
116.016.11.5	Blanc alpin	Zinc moulé sous pression / mat. synth.	1,1
116.016.DW.5	Noir foncé RAL 9005	Zinc moulé sous pression / mat. synth.	1,1
116.016.GH.5	Chromé, brossé	Zinc moulé sous pression / laiton	1
116.016.JK.5	Gris velouté / Verre	Zinc moulé sous pression / verre	1,2
116.016.JL.5	Sable gris / Verre	Zinc moulé sous pression / verre	1,2
116.016.SD.5	Verre fumé réfléchissant	Zinc moulé sous pression / verre	1,2

### Combinable avec

- Kit d'encastrement Geberit avec tube de chasse, pour commande d'urinoir universelle → p. 294
- Kit d'encastrement Geberit avec mamelon en laiton, pour commande d'urinoir universelle → p. 295
- Bâti-support Geberit Duofix pour urinoir, 112–130 cm, universel → p. 78
- Bâti-support Geberit Duofix pour urinoir, 112–130 cm, universel, pour diffuseur → p. 80
- Bâti-support Geberit GIS pour urinoir, 114 cm, universel → p. 129
- Bâti-support Geberit GIS pour urinoir, 114 cm, universel, pour effet d'eau → p. 130
- Bâti-support Geberit Combifix pour urinoir, 109–127 cm, universel → p. 28
- Bâti-support Geberit Combifix pour urinoir, 109–127 cm, universel, pour effet d'eau → p. 29

## Commande d'urinoir Geberit à déclenchement pneumatique du rinçage, plaque de déclenchement type 50, square, spécifique au client

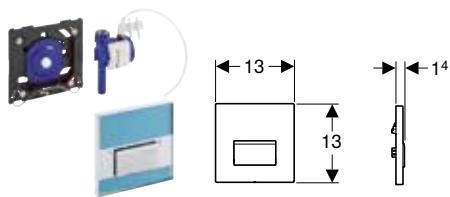

click & scan

### Utilisation

- Pour le déclenchement manuel du rinçage d'urinoirs

### Caractéristiques techniques

Pression dynamique	1–8 bar
Pression d'essai max. eau	16 bar
Pression d'essai max. air / gaz inerte	3 bar
Force de déclenchement (N) max.	12 N
Débit à 1 bar sans limiteur de débit	0,3 l/s
Débit à 1 bar avec limiteur de débit	0,18 l/s
Temps de rinçage, plage de réglage	4 s / 8 s / 12 s

### Caractéristiques

- Plaque de déclenchement en zinc moulé sous pression
- Plaque de déclenchement avec verrou de fixation
- Réglage du temps de rinçage par buses d'air (pneumatique)
- Faible force de déclenchement
- Faible course
- Volume de chasse réductible à 0,5 l par rinçage par la vis d'étranglement du kit d'installation
- Groupe de robinetteries II selon DIN 4109

### Contenu de la livraison

- Plaque de déclenchement type 50
- Déclenchement pneumatique du rinçage, prémonté sur cadre de fixation
- Vanne pneumatique
- Matériel de fixation

N° de réf.	Couleur / surface	Matériau
116.016.00.1	Personnalisable	Zinc moulé sous pression

### Combinable avec

- Kit d'encastrement Geberit avec tube de chasse, pour commande d'urinoir universelle → p. 294
- Kit d'encastrement Geberit avec mamelon en laiton, pour commande d'urinoir universelle → p. 295
- Bâti-support Geberit Duofix pour urinoir, 112–130 cm, universel → p. 78
- Bâti-support Geberit Duofix pour urinoir, 112–130 cm, universel, pour diffuseur → p. 80
- Bâti-support Geberit GIS pour urinoir, 114 cm, universel → p. 129
- Bâti-support Geberit GIS pour urinoir, 114 cm, universel, pour effet d'eau → p. 130
- Bâti-support Geberit Combifix pour urinoir, 109–127 cm, universel → p. 28
- Bâti-support Geberit Combifix pour urinoir, 109–127 cm, universel, pour effet d'eau → p. 29

## Basic

## Commande d'urinoir Geberit à déclenchement électronique du rinçage, alimentation sur secteur, plaque de fermeture en matière synthétique

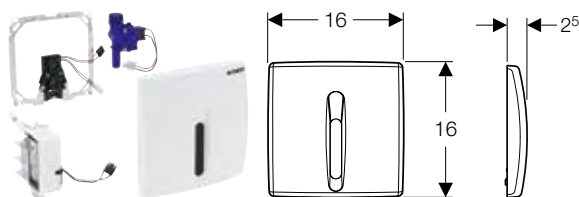

click & scan

### Utilisation

- Pour le déclenchement automatique du rinçage d'urinoirs
- Pour le montage dans des bâti-supports Geberit Duofix pour urinoir, 130 cm, universels, pour commande d'urinoir Basic

### Caractéristiques techniques

Degré de protection	IP45
Tension nominale	110–240 V c.a.
Fréquence du réseau	50 Hz
Tension de fonctionnement	4,5 V c.c.
Pression dynamique	1–8 bar
Pression d'essai max. eau	16 bar
Température de stockage	-20 – +70 °C
Température de service	1–50 °C
Temps de séjour, réglage d'usine	7 s
Temps de rinçage, plage de réglage	1–15 s
Temps de rinçage, réglage d'usine	7 s

### Caractéristiques

- Plaque de fermeture avec verrou de fixation
- Rinçage intermittent réglable
- Rinçage préliminaire réglable
- Commande en cas de panne de courant
- Fonction de fermeture de vanne en cas de panne de secteur
- Réglages et utilisation avec appareil mobile via interface Bluetooth® intégrée
- Compatible avec l'app Geberit Control
- Fonctions réglables et consultables avec le Geberit Service Handy

### Contenu de la livraison

- Plaque de fermeture avec fenêtre IR
- Cadre de fixation
- Déclenchement par approche infrarouge
- Electrovanne
- Bloc d'alimentation électrique
- Matériel de fixation

N° de réf.	Couleur / surface	Matériau	Puissance absorbée [W]
115.817.11.5	Blanc alpin	Matière synthétique	≤ 0,5
115.817.46.5	Chromé mat	Matière synthétique	≤ 0,5

#### Combinable avec

- Kit d'installation Geberit pour commande d'urinoir Basic → p. 296
- Kit d'installation Geberit avec coude de chasse et rallonge de coude de chasse, pour commande d'urinoir Basic → p. 296
- Bâti-support Geberit Duofix pour urinoir, 130 cm, universel, pour commande d'urinoir Basic → p. 84



- Compatible uniquement avec n° de réf. 115.801.00.5, 111.665.00.5 et 115.985.00.5

## Commande d'urinoir Geberit à déclenchement électronique du rinçage, alimentation par pile, plaque de fermeture en matière synthétique

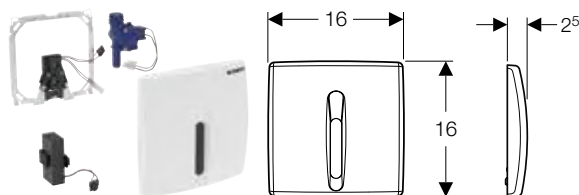

#### Utilisation

- Pour le déclenchement automatique du rinçage d'urinoirs

#### Caractéristiques techniques

Type de pile	Pile alcaline (1,5 V AA)
Degré de protection	IP45
Tension de fonctionnement	3 V c.c.
Pression dynamique	1–8 bar
Pression d'essai max. eau	16 bar
Température de stockage	-20 – +70 °C
Temps de séjour, réglage d'usine	7 s
Temps de rinçage, plage de réglage	1–15 s
Temps de rinçage, réglage d'usine	7 s

#### Caractéristiques

- Plaque de fermeture avec verrou de fixation
- Rinçage intermittent réglable
- Rinçage préliminaire réglable
- Réglages et utilisation avec appareil mobile via interface Bluetooth® intégrée
- Compatible avec l'app Geberit Control
- Avertissement en cas de pile faible
- Fonction de fermeture de vanne en cas de pile déchargée
- Fonctions réglables et consultables avec le Geberit Service Handy

#### Contenu de la livraison

- Plaque de fermeture avec fenêtre IR
- Cadre de fixation
- Déclenchement par approche infrarouge
- Electrovanne
- 2 piles alcali-manganèse type AA, 1,5 V
- Matériel de fixation

N° de réf.	Couleur / surface	Matériau	Puissance absorbée [W]
115.818.11.5	Blanc alpin	Matière synthétique	≤ 0,5
115.818.46.5	Chromé mat	Matière synthétique	≤ 0,5

#### Combinable avec

- Kit d'installation Geberit pour commande d'urinoir Basic → p. 296
- Kit d'installation Geberit avec coude de chasse et rallonge de coude de chasse, pour commande d'urinoir Basic → p. 296
- Bâti-support Geberit Duofix pour urinoir, 130 cm, universel, pour commande d'urinoir Basic → p. 84



- Compatible uniquement avec n° de réf. 115.801.00.5, 111.665.00.5 et 115.985.00.5

# Montage en apparent

## Avec déclenchement électronique du rinçage, alimentation sur secteur

### Commande d'urinoir Geberit à déclenchement électronique du rinçage, alimentation sur secteur, apparente, non visible



click & scan

#### Utilisation

- Pour le déclenchement automatique du rinçage d'urinoirs
- Pour le montage derrière la céramique
- Pour installations d'urinoirs avec alimentation encastrée et sortie encastrée
- Pour bâtis-supports Geberit pour urinoir, pour commandes d'urinoir intégrées ou commandes d'urinoir en montage apparent non visibles

#### Caractéristiques techniques

Degré de protection	IPX4
Tension nominale	110–240 V c.a.
Fréquence du réseau	50–60 Hz
Tension de fonctionnement	6,6 V c.c.
Pression dynamique	1–8 bar
Pression d'essai max. eau	16 bar
Débit à 1 bar avec limiteur de débit	0,18 l/s
Temps du rinçage intermittent, réglage d'usine	5 s
Temps de séjour, réglage d'usine	7 s
Temps de rinçage, plage de réglage	1–15 s
Temps de rinçage, réglage d'usine	7 s
Matériau	Laiton / plastique

N° de réf.	Puissance absorbée [W]
116.076.00.1	≤ 0,5

#### Combinable avec

- Bâti-support Geberit Duofix pour urinoir, 112–130 cm, universel, pour robinet de rinçage apparent → p. 83
- Bâti-support Geberit GIS pour urinoir, 114 cm, universel, pour robinet de chasse apparent → p. 128
- Bâti-support Geberit Combifix pour urinoir, 109–127 cm, universel, pour robinet de chasse apparent → p. 31
- Câble de rallonge Geberit pour commande d'urinoir, montage apparent, non visible → p. 301

#### Accessoires

- Câble de rallonge Geberit pour commande d'urinoir, montage apparent, non visible → p. 301

#### Caractéristiques

- Bloc d'alimentation intégré avec témoin lumineux
- Commande avec témoin lumineux
- Réglages et utilisation avec appareil mobile via interface Bluetooth® intégrée
- Compatible avec l'app Geberit Control
- Statistiques de fonctionnement consultables via Geberit Control App
- Rinçage intermittent réglable
- Mode hybride économe en eau réglable
- Antivandalisme
- Commande en cas de panne de courant
- Fonction de fermeture de vanne en cas de panne de secteur
- Capteur de luminosité pour la désactivation de la commande si l'urinoir est démonté

#### Contenu de la livraison

- Déclenchement électronique
- Siphon pour urinoir avec capteur
- Prise d'eau avec électrovanne

## Avec déclenchement électronique du rinçage, alimentation par piles

### Commande d'urinoir Geberit à déclenchement électronique du rinçage, alimentation par pile, montage apparent, dissimulée



click & scan

#### Utilisation

- Pour le déclenchement automatique du rinçage d'urinoirs
- Pour le montage derrière la céramique
- Pour installations d'urinoirs avec alimentation encastrée et sortie encastrée
- Pour bâtis-supports Geberit pour urinoir, pour commandes d'urinoir intégrées ou commandes d'urinoir en montage apparent non visibles

#### Caractéristiques techniques

Type de pile	Pile alcaline (1,5 V AA)
Durée de vie de la pile fournie	2 ans
Degré de protection	IPX4
Tension de fonctionnement	3 V c.c.
Pression dynamique	1–8 bar
Pression d'essai max. eau	16 bar
Débit à 1 bar avec limiteur de débit	0,18 l/s
Temps du rinçage intermittent, réglage d'usine	5 s
Temps de séjour, réglage d'usine	7 s
Temps de rinçage, plage de réglage	1–15 s
Temps de rinçage, réglage d'usine	7 s
Matériau	Laiton / plastique

N° de réf.	Puissance absorbée [W]
116.077.00.1	≤ 0,5

#### Combinable avec

- Bâti-support Geberit Duofix pour urinoir, 112–130 cm, universel, pour robinet de rinçage apparent → p. 83
- Bâti-support Geberit GIS pour urinoir, 114 cm, universel, pour robinet de chasse apparent → p. 128
- Bâti-support Geberit Combifix pour urinoir, 109–127 cm, universel, pour robinet de chasse apparent → p. 31
- Câble de rallonge Geberit pour commande d'urinoir, montage apparent, non visible → p. 301

#### Accessoires

- Câble de rallonge Geberit pour commande d'urinoir, montage apparent, non visible → p. 301

#### Caractéristiques

- Commande avec témoin lumineux
- Réglages et utilisation avec appareil mobile via interface Bluetooth® intégrée
- Compatible avec l'app Geberit Control
- Statistiques de fonctionnement consultables via Geberit Control App
- Niveau de charge de la pile consultable via Geberit Control App
- Rinçage intermittent réglable
- Mode hybride économe en eau réglable
- Antivandalisme
- Avertissement en cas de pile faible
- Fonction de fermeture de vanne en cas de pile déchargée
- Capteur de luminosité pour la désactivation de la commande si l'urinoir est démonté

#### Contenu de la livraison

- Déclenchement électronique
- Siphon pour urinoir avec capteur
- Prise d'eau avec électrovanne
- 2 piles alcali-manganèse type AA, 1,5 V



### Robinet temporisé à bouton-poussoir Geberit pour urinoir, avec déclenchement électronique du rinçage, alimentation par pile, montage en apparent

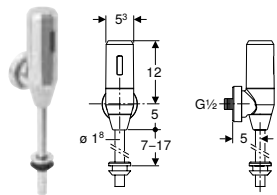

click & scan

#### Utilisation

- Pour le déclenchement automatique du rinçage d'urinoirs
- Pour remplacer des robinets manuels de chasse apparents pour urinoirs
- Pour les rénovations, les transformations et les nouvelles constructions
- Pour les alimentations par l'arrière à encastrer
- Pour pièces dont la distance au mur opposé est faible

#### Caractéristiques techniques

Type de pile	CR-P2 (6 V)
Degré de protection	IP45
Tension de fonctionnement	6 V c.c.
Pression dynamique	1-10 bar
Pression d'essai max. eau	16 bar
Débit à 1 bar avec limiteur de débit	0,23 l/s
Temps de séjour, réglage d'usine	7 s
Temps de rinçage, plage de réglage	2-30 s
Temps de rinçage, réglage d'usine	7 s
Matériau	Chromé

N° de réf.      Couleur / surface

115.805.21.5    Chromé brillant

#### Caractéristiques

- Rinçage intermittent réglable
- Avec limiteur de débit 14 l/min
- Avertissement en cas de pile faible
- Fonction de fermeture de vanne en cas de pile déchargée

#### Contenu de la livraison

- Corps de robinetterie
- Déclenchement par approche infrarouge
- Electrovanne
- Pile au lithium type CR-P2 6 V
- Bride de raccordement d'eau R 1/2"

#### Combinable avec

- Bâti-support Geberit Duofix pour urinoir, 112-130 cm, universel, pour robinet de rinçage apparent → p. 83
- Bâti-support Geberit GIS pour urinoir, 114 cm, universel, pour robinet de chasse apparent → p. 128
- Bâti-support Geberit Combifix pour urinoir, 109-127 cm, universel, pour robinet de chasse apparent → p. 31























## Accessoires









### Kits d'installation et de remplacement

#### Vue d'ensemble de la gamme – Rééquipement d'installations d'urinoirs existantes

Geberit International Sales, Version: octobre 2024

Année de fabrication		2009–aujourd'hui					
Désignation		Commande à encastrer					
							
Numéro de référence de la commande d'urinoir à rénover		116.02x.xx.x 116.03x.xx.x	116.01x.xx.x	116.02x.xx.x 116.03x.xx.x	116.01x.xx.x	116.02x.xx.x 116.03x.xx.x	116.01x.xx.x
Dimensions plaque de déclenchement		13 x 13 cm	13 x 13 cm	13 x 13 cm	13 x 13 cm	13 x 13 cm	13 x 13 cm
Déclenchement pneumatique du rinçage			✓		✓		✓
Déclenchement électronique du rinçage, alimentation sur secteur		✓		✓		✓	
Déclenchement électronique du rinçage, alimentation par pile		✓		✓		✓	
<b>Arrivée d'eau emboîtée</b>							
Position initiale (solution installée)	152.489.16.1						
	Rallonge de coude de chasse Geberit avec manchette 	✓	✓	✓	✓		
<b>Arrivée d'eau vissée pour céramiques d'urinoir Laufen Taro et Tamaro</b>							
Bâti-supports / kits d'encastrement		Avec flexible à tresse métallique	Avec flexible à tresse métallique	Avec tuyau de chasse	Avec tuyau de chasse	Avec flexible à tresse métallique	Avec flexible à tresse métallique
Céramiques d'urinoir (une option peut être sélectionnée)	116.080.00.1 Urinoir Geberit Selva pour commande encastrée 	✓	✓			✓	✓
	116.081.00.1 Urinoir Geberit Selva sans eau 	✓	✓			✓	✓
	116.082.00.1 Urinoir Geberit Selva à commande intégrée, alimentation sur secteur 						
	116.083.00.1 Urinoir Geberit Selva à commande intégrée, alimentation par pile 			✓	✓		
	116.084.00.1 Urinoir Geberit Selva à commande intégrée, alimentation par générateur 			✓	✓		
	116.140.00.1 Urinoir Geberit Tamina pour commande encastrée 	✓	✓			✓	✓
	116.141.00.1 Urinoir Geberit Tamina sans eau 	✓	✓			✓	✓
	116.142.00.1 Urinoir Geberit Tamina à commande intégrée, alimentation sur secteur 						
	116.143.00.1 Urinoir Geberit Tamina à commande intégrée, alimentation par pile 			✓	✓		
	116.144.00.1 Urinoir Geberit Tamina à commande intégrée, alimentation par générateur 			✓	✓		
Fixations (une option peut être sélectionnée)	116.068.00.1 Fixation murale Geberit complète, pour construction en cloison sèche 	✓	✓	✓	✓	✓	✓

✓ Compatible

		Commande à encastrer						1998 et ultérieur	
Commande dissimulée									
									
116.010.00.1		115.802.xx.x 115.804.xx.x	115.819.xx.x 115.820.xx.x	115.802.xx.x	115.804.xx.x	115.819.xx.x 115.820.xx.x	115.555.xx.1	115.558.xx.1	115.452.00.1
		16 x 16 cm	16,3 x 16,3 cm	16 x 16 cm	16 x 16 cm	16,3 x 16,3 cm	18 x 21 cm	18 x 21 cm	18 x 21 cm
			✓			✓		✓	
✓		✓		✓			✓		✓
		✓			✓		✓		✓
✓		✓	✓	✓	✓	✓	✓	✓	✓
Avec flexible à tresse métallique	Avec tuyau de chasse, vanne d'isolement grise	Avec tuyau de chasse, vanne d'isolement grise	Avec flexible à tresse métallique, vanne d'isolement noire	Avec flexible à tresse métallique, vanne d'isolement noire	Avec flexible à tresse métallique, vanne d'isolement noire	Avec flexible à tresse métallique, vanne d'isolement noire	Avec tuyau de chasse	Avec tuyau de chasse	Avec tuyau de chasse
✓	✓	✓	✓	✓	✓	✓	✓	✓	✓
✓									
✓	✓	✓	✓	✓	✓	✓	✓	✓	✓
✓	✓	✓	✓	✓	✓	✓	✓	✓	✓
✓	✓	✓	✓	✓	✓	✓	✓	✓	✓
✓	✓	✓	✓	✓	✓	✓	✓	✓	✓
✓	✓	✓	✓	✓	✓	✓	✓	✓	✓
✓	✓	✓	✓	✓	✓	✓	✓	✓	✓
✓	✓	✓	✓	✓	✓	✓	✓	✓	✓
✓	✓	✓	✓	✓	✓	✓	✓	✓	✓
✓	✓	✓	✓	✓	✓	✓	✓	✓	✓
✓	✓	✓	✓	✓	✓	✓	✓	✓	✓



## Kit de remplacement Geberit pour commande d'urinoir électronique, alimentation sur secteur

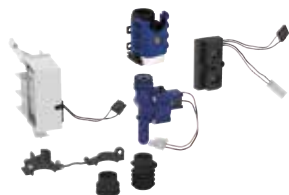

click & scan

### Utilisation

- Pour transformer des commandes d'urinoirs existantes Geberit avec alimentation sur secteur et plaque de fermeture 16 x 16 cm
- Pour transformer des commandes d'urinoirs existantes Geberit n° art. 115.802.xx.x, 115.825.00.1, 115.837.00.1, 115.817.xx.x
- Pour le déclenchement automatique du rinçage d'urinoirs
- Ne convient pas pour le montage dans des bâti-supports pour urinoir Geberit avec déclenchement par le dessus
- Ne convient pas pour le montage dans des bâti-supports pour urinoir Geberit avec déclenchement sur le côté
- Ne convient pas pour la transformation d'urinoirs avec effet d'eau

### Caractéristiques techniques

Degré de protection	IP45
Tension nominale	110–240 V c.a.
Fréquence du réseau	50–60 Hz
Tension de fonctionnement	4,5 V c.c.
Pression dynamique	1–8 bar
Pression d'essai max. eau	16 bar
Pression d'essai max. air / gaz inerte	3 bar
Débit à 1 bar sans limiteur de débit	0,3 l/s
Débit à 1 bar avec limiteur de débit	0,18 l/s
Temps de séjour, réglage d'usine	7 s
Temps de rinçage, plage de réglage	1–15 s
Temps de rinçage, réglage d'usine	7 s

N° de réf.	Puissance absorbée [W]
115.848.00.1	≤ 0,5

### Caractéristiques

- Commande en cas de panne de courant
- Fonctions réglables et consultables avec le Geberit Service Handy
- Réglages et utilisation avec appareil mobile via interface Bluetooth® intégrée
- Compatible avec l'app Geberit Control
- Mise en réseau reliée par fil avec Geberit Gateway via convertisseur GEBUS
- Mise en réseau sans fil avec Geberit Gateway via Bluetooth®
- Compatible Geberit Connect

### Contenu de la livraison

- Déclenchement par approche infrarouge
- Electrovanne
- Bloc d'alimentation électrique avec adaptateur
- Robinet d'arrêt avec étranglement
- Support de fixation
- Joints
- Matériel de fixation

## Kit de remplacement Geberit pour commande d'urinoir électronique, alimentation par pile

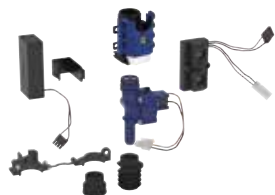

click & scan

### Utilisation

- Pour transformer des commandes d'urinoirs existantes Geberit avec alimentation par pile et plaque de fermeture 16 x 16 cm
- Pour le déclenchement automatique du rinçage d'urinoirs
- Ne convient pas pour le montage dans des bâti-supports pour urinoir Geberit avec déclenchement par le dessus
- Ne convient pas pour le montage dans des bâti-supports pour urinoir Geberit avec déclenchement sur le côté
- Ne convient pas pour la transformation d'urinoirs avec effet d'eau

### Caractéristiques techniques

Type de pile	Pile alcaline (1,5 V AA)
Durée de vie de la pile fournie	2 ans
Degré de protection	IP45
Tension de fonctionnement	3 V c.c.
Pression dynamique	1–8 bar
Pression d'essai max. eau	16 bar
Pression d'essai max. air / gaz inerte	3 bar
Débit à 1 bar sans limiteur de débit	0,3 l/s
Débit à 1 bar avec limiteur de débit	0,18 l/s
Temps de séjour, réglage d'usine	7 s
Temps de rinçage, plage de réglage	1–15 s
Temps de rinçage, réglage d'usine	7 s

N° de réf.	Puissance absorbée [W]
115.849.00.1	≤ 0,5

### Caractéristiques

- Fonctions réglables et consultables avec le Geberit Service Handy
- Réglages et utilisation avec appareil mobile via interface Bluetooth® intégrée
- Compatible avec l'app Geberit Control
- Mise en réseau reliée par fil avec Geberit Gateway via convertisseur GEBUS
- Mise en réseau sans fil avec Geberit Gateway via Bluetooth®
- Compatible Geberit Connect

### Contenu de la livraison

- Déclenchement par approche infrarouge
- Electrovanne
- 2 piles alcali-manganèse type AA, 1,5 V
- Robinet d'arrêt avec étranglement
- Support de fixation
- Joints
- Matériel de fixation



## Kit d'encastrement Geberit avec tube de chasse, pour commande d'urinoir universelle

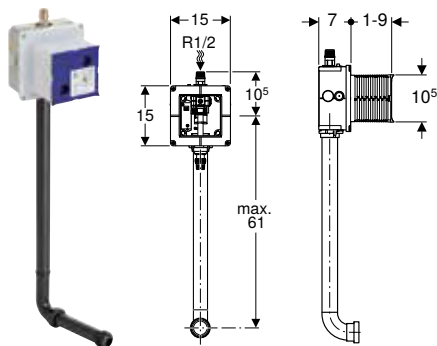

click & scan

### Utilisation

- Pour montage encastré dans une construction massive

### Caractéristiques techniques

Pression dynamique	1-8 bar
Pression d'essai max. eau	16 bar
Débit à 1 bar sans limiteur de débit	0,3 l/s
Débit à 1 bar avec limiteur de débit	0,24 l/s

### Caractéristiques

- Alimentation par le haut au centre
- Fourreau pour rinçage des conduites, prémonté
- Avec mamelon en matière synthétique
- Robinet d'arrêt avec étranglement, pré-monté
- Raccordement électrique préparé
- Boîtier de réservation pour trappe de visite à recouper sans outils

### Contenu de la livraison

- Boîtier de réservation avec couvercle
- Alimentation R 1/2"
- Boîtier à encastrer
- Robinet d'arrêt avec étranglement
- Fourreau
- Borne de raccordement
- Tube de chasse en PE-HD, ø 32 mm

### N° de réf.

116.003.00.1

### Combinable avec

- Commande d'urinoir Geberit à déclenchement électronique du rinçage, alimentation sur secteur, plaque de fermeture type 01, round → p. 262
- Commande d'urinoir Geberit à déclenchement électronique du rinçage, alimentation par piles, plaque de fermeture type 01, round → p. 270
- Commande d'urinoir Geberit à déclenchement électronique du rinçage, alimentation sur secteur, plaque de fermeture type 10, round → p. 264
- Commande d'urinoir Geberit à déclenchement électronique du rinçage, alimentation par piles, plaque de fermeture type 10, round → p. 272
- Commande d'urinoir Geberit à déclenchement pneumatique du rinçage, plaque de déclenchement type 10, round → p. 279
- Commande d'urinoir Geberit à déclenchement pneumatique du rinçage, plaque de déclenchement type 01, round → p. 277
- Commande d'urinoir Geberit à déclenchement électronique du rinçage, alimentation sur secteur, plaque de fermeture type 40, round → p. 266
- Commande d'urinoir Geberit à déclenchement électronique du rinçage, alimentation sur secteur, plaque de fermeture type 40, square → p. 267
- Commande d'urinoir Geberit à déclenchement électronique du rinçage, alimentation par piles, plaque de fermeture type 40, round → p. 274
- Commande d'urinoir Geberit à déclenchement électronique du rinçage, alimentation par piles, plaque de fermeture type 40, square → p. 275
- Commande d'urinoir Geberit à déclenchement pneumatique du rinçage, plaque de déclenchement type 40, round → p. 281
- Commande d'urinoir Geberit à déclenchement pneumatique du rinçage, plaque de déclenchement type 40, square → p. 282
- Commande d'urinoir Geberit à déclenchement électronique du rinçage, alimentation sur secteur, plaque de fermeture type 01, square → p. 263
- Commande d'urinoir Geberit à déclenchement électronique du rinçage, alimentation par piles, plaque de fermeture type 01, square → p. 271
- Commande d'urinoir Geberit à déclenchement pneumatique du rinçage, plaque de déclenchement type 01, square → p. 278
- Commande d'urinoir Geberit à déclenchement électronique du rinçage, alimentation sur secteur, plaque de fermeture type 20 (ex type 30), square → p. 265
- Commande d'urinoir Geberit à déclenchement électronique du rinçage, alimentation par piles, plaque de fermeture type 20 (ex type 30), square → p. 273
- Commande d'urinoir Geberit à déclenchement pneumatique du rinçage, plaque de déclenchement type 20 (ex type 30), square → p. 280
- Commande d'urinoir Geberit à déclenchement électronique du rinçage, alimentation sur secteur, plaque de fermeture type 50, square → p. 268
- Commande d'urinoir Geberit à déclenchement électronique du rinçage, alimentation par piles, plaque de fermeture type 50, square → p. 276
- Commande d'urinoir Geberit à déclenchement pneumatique du rinçage, plaque de déclenchement type 50, square → p. 283
- Commande d'urinoir Geberit à déclenchement pneumatique du rinçage, plaque de déclenchement type 50, square, spécifique au client → p. 284



- Incompatible avec n° de réf. 115.817.xx.5 et 115.818.xx.5

## Kit d'encastrement Geberit avec mamelon en laiton, pour commande d'urinoir universelle

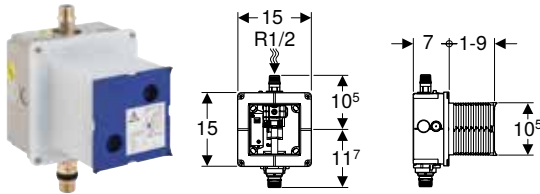

### Utilisation

- Pour montage encastré dans une construction massive

### Caractéristiques techniques

Pression dynamique	1-8 bar
Pression d'essai max. eau	16 bar
Débit à 1 bar sans limiteur de débit	0,3 l/s
Débit à 1 bar avec limiteur de débit	0,24 l/s

### Caractéristiques

- Alimentation par le haut au centre
- Fourreau pour rinçage des conduites, prémonté
- Robinet d'arrêt avec étranglement, pré-monté
- Raccordement électrique préparé
- Boîtier de réservation pour trappe de visite à recouper sans outils

### Contenu de la livraison

- Boîtier de réservation avec couvercle
- Alimentation R 1/2"
- Boîtier à encastrer
- Robinet d'arrêt avec étranglement
- Fourreau
- Borne de raccordement

### N° de réf.

116.004.00.1

### Combinable avec

- Commande d'urinoir Geberit à déclenchement électronique du rinçage, alimentation sur secteur, plaque de fermeture type 01, round → p. 262
- Commande d'urinoir Geberit à déclenchement électronique du rinçage, alimentation par piles, plaque de fermeture type 01, round → p. 270
- Commande d'urinoir Geberit à déclenchement pneumatique du rinçage, plaque de déclenchement type 01, round → p. 277
- Commande d'urinoir Geberit à déclenchement électronique du rinçage, alimentation sur secteur, plaque de fermeture type 10, round → p. 264
- Commande d'urinoir Geberit à déclenchement électronique du rinçage, alimentation par piles, plaque de fermeture type 10, round → p. 272
- Commande d'urinoir Geberit à déclenchement pneumatique du rinçage, plaque de déclenchement type 10, round → p. 279
- Commande d'urinoir Geberit à déclenchement électronique du rinçage, alimentation sur secteur, plaque de fermeture type 20 (ex type 30), square → p. 265
- Commande d'urinoir Geberit à déclenchement électronique du rinçage, alimentation par piles, plaque de fermeture type 20 (ex type 30), square → p. 273
- Commande d'urinoir Geberit à déclenchement pneumatique du rinçage, plaque de déclenchement type 20 (ex type 30), square → p. 280
- Commande d'urinoir Geberit à déclenchement électronique du rinçage, alimentation sur secteur, plaque de fermeture type 40, round → p. 266
- Commande d'urinoir Geberit à déclenchement électronique du rinçage, alimentation sur secteur, plaque de fermeture type 40, square → p. 267
- Commande d'urinoir Geberit à déclenchement électronique du rinçage, alimentation par piles, plaque de fermeture type 40, round → p. 274
- Commande d'urinoir Geberit à déclenchement électronique du rinçage, alimentation par piles, plaque de fermeture type 40, square → p. 275
- Commande d'urinoir Geberit à déclenchement pneumatique du rinçage, plaque de déclenchement type 40, round → p. 281
- Commande d'urinoir Geberit à déclenchement pneumatique du rinçage, plaque de déclenchement type 40, square → p. 282
- Commande d'urinoir Geberit à déclenchement électronique du rinçage, alimentation sur secteur, plaque de fermeture type 01, square → p. 263
- Commande d'urinoir Geberit à déclenchement électronique du rinçage, alimentation par piles, plaque de fermeture type 01, square → p. 271
- Commande d'urinoir Geberit à déclenchement pneumatique du rinçage, plaque de déclenchement type 01, square → p. 278
- Commande d'urinoir Geberit à déclenchement électronique du rinçage, alimentation sur secteur, plaque de fermeture type 50, square → p. 268
- Commande d'urinoir Geberit à déclenchement électronique du rinçage, alimentation par piles, plaque de fermeture type 50, square → p. 276
- Commande d'urinoir Geberit à déclenchement pneumatique du rinçage, plaque de déclenchement type 50, square → p. 283
- Commande d'urinoir Geberit à déclenchement pneumatique du rinçage, plaque de déclenchement type 50, square, spécifique au client → p. 284



- Incompatible avec n° de réf. 115.817.xx.5 et 115.818.xx.5

## Kit d'installation Geberit pour commande d'urinoir Basic

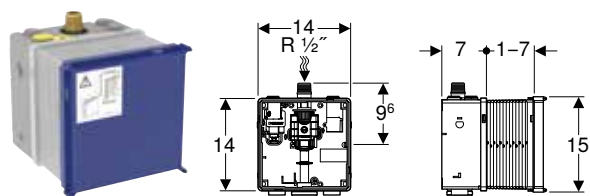

click & scan

### Utilisation

- Pour montage encastré dans une construction massive

### Caractéristiques techniques

Pression dynamique	1-8 bar
Pression d'essai max. eau	16 bar
Débit à 1 bar sans limiteur de débit	0,3 l/s
Débit à 1 bar avec limiteur de débit	0,22 l/s

### Caractéristiques

- Boîtier de réservation pour trappe de visite pouvant être sectionné
- Vanne d'isolement prémontée
- Raccordement électrique préparé

### Contenu de la livraison

- Boîtier à encastrer
- Filtre
- Vis d'arrêt et d'étranglement
- Manchette

### N° de réf.

115.801.00.5

### Combinable avec

- Commande d'urinoir Geberit à déclenchement électronique du rinçage, alimentation sur secteur, plaque de fermeture en matière synthétique → p. 284
- Commande d'urinoir Geberit à déclenchement électronique du rinçage, alimentation par pile, plaque de fermeture en matière synthétique → p. 285



- Compatible uniquement avec n° de réf. 115.817.xx.5 et 115.818.xx.5

## Kit d'installation Geberit avec coude de chasse et rallonge de coude de chasse, pour commande d'urinoir Basic

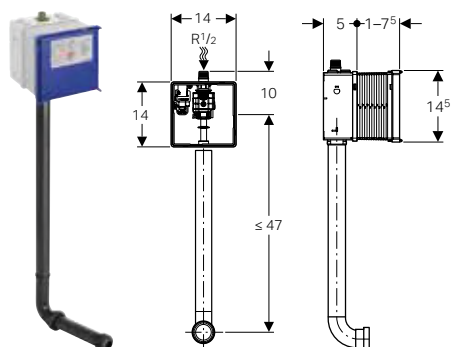

click & scan

### Utilisation

- Pour montage encastré dans une construction massive

### Caractéristiques techniques

Pression dynamique	1-8 bar
Pression d'essai max. eau	16 bar
Débit à 1 bar sans limiteur de débit	0,3 l/s
Débit à 1 bar avec limiteur de débit	0,22 l/s

### Caractéristiques

- Alimentation par le haut au centre
- Fourreau pour rinçage des conduites, prémonté
- Robinet d'arrêt avec étranglement, pré-monté
- Raccordement électrique préparé
- Boîtier de réservation pour trappe de visite à recouper sans outils

### Contenu de la livraison

- Boîtier de réservation avec couvercle
- Alimentation R 1/2"
- Boîtier à encastrer
- Robinet d'arrêt avec étranglement
- Fourreau
- Borne de raccordement
- Tube de chasse
- Manchette
- Manchon de raccordement

N° de réf.

115.985.00.5

#### Combinable avec

- Commande d'urinoir Geberit à déclenchement électronique du rinçage, alimentation sur secteur, plaque de fermeture en matière synthétique → p. 284
- Commande d'urinoir Geberit à déclenchement électronique du rinçage, alimentation par pile, plaque de fermeture en matière synthétique → p. 285



- Compatible uniquement avec n° de réf. 115.817.xx.5 et 115.818.xx.5

## Kit d'installation Geberit pour urinoirs Preda, Selva et Tamina, pour commande d'urinoir

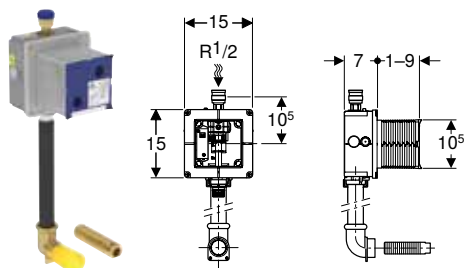

#### Utilisation

- Pour montage encastré dans une construction massive
- Pour urinoirs Preda et Selva, pour commandes d'urinoir encastrées

#### Caractéristiques techniques

Pression dynamique	1-8 bar
Pression d'essai max. eau	16 bar
Débit à 1 bar sans limiteur de débit	0,3 l/s
Débit à 1 bar avec limiteur de débit	0,24 l/s

#### Caractéristiques

- Alimentation par le haut au centre
- Fourreau pour rinçage des conduites, prémonté
- Avec mamelon en matière synthétique
- Robinet d'arrêt avec étranglement, pré-monté
- Raccordement électrique préparé
- Boîtier de réservation pour trappe de visite à recouper sans outils

#### Contenu de la livraison

- Boîtier de réservation avec couvercle
- Alimentation R 1/2"
- Boîtier à encastrer
- Robinet d'arrêt avec étranglement
- Fourreau
- Borne de raccordement
- Tube de chasse en PE-HD, ø 32 mm
- Equerre de raccordement 90° avec filetage femelle G 1"
- Pièce de raccordement

N° de réf.

116.005.00.1

#### Combinable avec

- Urinoir Geberit Preda pour commande encastrée
- Urinoir Geberit Selva pour commande encastrée
- Urinoir Geberit Tamina pour commande encastrée



- Incompatible avec n° de réf. 115.817.xx.5 et 115.818.xx.5



## Tubes de chasse, coudes de chasse et transitions

### Rallonge de coude de chasse Geberit avec manchette



click & scan

#### Utilisation

- Pour le raccordement à des urinoirs

#### Contenu de la livraison

- Manchette en EPDM

#### Caractéristiques techniques

Matériau	PE-HD
----------	-------

N° de réf.	d, ø [mm]	d1, ø [mm]
152.489.16.1	32	35

### Tube de chasse Geberit pour urinoirs

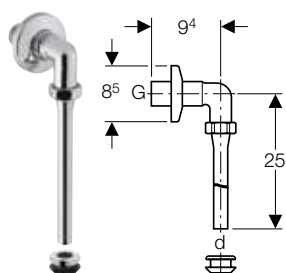

click & scan

#### Utilisation

- Pour urinoirs avec manchette d'alimentation emboîtée, apparente

#### Contenu de la livraison

- Joint d'étanchéité

#### Caractéristiques techniques

Matériau	Cuivre
----------	--------

N° de réf.	Couleur / surface	d, ø [mm]	G ["]
119.688.21.1	Chromé brillant	19	1

## Plaques de fermeture

### Plaque de fermeture Geberit en acier inoxydable, pour commande d'urinoir

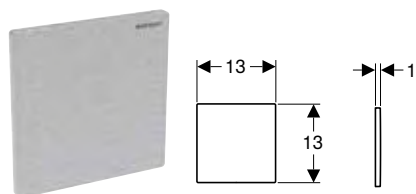

click & scan

#### Utilisation

- Pour recouvrir la trappe de visite des kits d'installation pour les commandes d'urinoir Geberit à fonctionnement sans eau
- Convient pour la conversion ultérieure du fonctionnement sans eau en fonctionnement avec rinçage
- Pour kits d'installation (à partir de l'année de fabrication 2009)

#### Contenu de la livraison

- Cadre de fixation
- Connecteur à verrouillage pivotant

N° de réf. Couleur / surface

116.069.FW.1 Brossé



- Installer la conduite de bouclage en prévision d'une conversion ultérieure au fonctionnement avec rinçage. Éviter les conduites en impasse

## Commandes intégrées

### Commande d'urinoir Geberit pour urinoirs Preda, Selva et Tamina, alimentation sur secteur



click & scan

#### Utilisation

- Pour le déclenchement automatique du rinçage d'urinoirs
- Pour conversion d'urinoirs Preda, Selva et Tamina pour commande intégrée, en fonctionnement avec rinçage

#### Caractéristiques

- Détection infrarouge de l'utilisateur avec détection des jambes
- Mode hybride économe en eau réglable
- Rinçage intermittent réglable
- Rinçage préliminaire réglable
- Commande en cas de panne de courant
- Mise en réseau reliée par fil avec Geberit Gateway via convertisseur GEBUS
- Mise en réseau sans fil avec Geberit Gateway via Bluetooth®
- Fonction de fermeture de vanne en cas de panne de secteur
- Fonctions réglables et consultables avec le Geberit Service Handy
- Réglages et utilisation avec appareil mobile via interface Bluetooth® intégrée
- Compatible avec l'app Geberit Control
- Compatible Geberit Connect
- Volume de chasse réductible à 0,5 l par rinçage par l'intermédiaire du temps de rinçage
- Groupe de robinetteries II selon DIN 4109

#### Caractéristiques techniques

Degré de protection	IPX4
Tension nominale	110–240 V c.a.
Fréquence du réseau	50–60 Hz
Tension de fonctionnement	4,5 V c.c.
Puissance absorbée, standby max.	0,1 W
Pression dynamique	1–8 bar
Pression d'essai max. eau	16 bar
Température de service	1–40 °C
Débit à 1 bar avec limiteur de débit	0,18 l/s
Temps du rinçage intermittent, réglage d'usine	5 s
Temps de séjour, réglage d'usine	7 s
Temps de rinçage, plage de réglage	1–15 s
Temps de rinçage, réglage d'usine	7 s

#### Contenu de la livraison

- Câble d'alimentation secteur
- Electrovanne
- Boîtier

N° de réf. Puissance absorbée

243.275.00.1 ≤ 0,5 [W]

## Commande d'urinoir Geberit pour urinoirs Preda, Selva et Tamina, alimentation par pile



click & scan

### Utilisation

- Pour le déclenchement automatique du rinçage d'urinoirs
- Pour conversion d'urinoirs Preda, Selva et Tamina pour commande intégrée, en fonctionnement avec rinçage

### Caractéristiques techniques

Type de pile	Pile alcaline (1,5 V AA)
Durée de vie de la pile fournie	2 ans
Degré de protection	IPX4
Tension de fonctionnement	3 V c.c.
Puissance absorbée, standby max.	0,1 W
Pression dynamique	1-8 bar
Pression d'essai max. eau	16 bar
Température de service	1-40 °C
Débit à 1 bar avec limiteur de débit	0,18 l/s
Temps du rinçage intermittent, réglage d'usine	5 s
Temps de séjour, réglage d'usine	7 s
Temps de rinçage, plage de réglage	1-15 s
Temps de rinçage, réglage d'usine	7 s

### Caractéristiques

- Détection infrarouge de l'utilisateur avec détection des jambes
- Mode hybride économe en eau réglable
- Rinçage intermittent réglable
- Rinçage préliminaire réglable
- Avertissement en cas de pile faible
- Fonction de fermeture de vanne en cas de pile déchargée
- Fonctions réglables et consultables avec le Geberit Service Handy
- Réglages et utilisation avec appareil mobile via interface Bluetooth® intégrée
- Compatible avec l'app Geberit Control
- Mise en réseau reliée par fil avec Geberit Gateway via convertisseur GEBUS
- Mise en réseau sans fil avec Geberit Gateway via Bluetooth®
- Compatible Geberit Connect
- Volume de chasse réductible à 0,5 l par rinçage par l'intermédiaire du temps de rinçage
- Groupe de robinetteries II selon DIN 4109

### Contenu de la livraison

- Boîtier pour piles
- 2 piles alcali-manganèse type AA, 1,5 V
- Electrovanne
- Boîtier

N° de réf.	Puissance absorbée [W]
243.276.00.1	≤ 0,5

**Commande d'urinoir Geberit pour urinoirs Preda, Selva et Tamina, alimentation autarcique**

click &amp; scan

**Utilisation**

- Pour le déclenchement automatique du rinçage d'urinoirs
- Pour conversion d'urinoirs Preda, Selva et Tamina pour commande intégrée, en fonctionnement avec rinçage

**Caractéristiques techniques**

Degré de protection	IPX4
Tension de fonctionnement	6,6 V c.c.
Puissance absorbée, standby max.	0,1 W
Pression dynamique	1–8 bar
Pression d'essai max. eau	16 bar
Température de service	1–40 °C
Débit à 1 bar avec limiteur de débit	0,18 l/s
Temps du rinçage intermittent, réglage d'usine	5 s
Temps de séjour, réglage d'usine	7 s
Temps de rinçage, plage de réglage	1–15 s
Temps de rinçage, réglage d'usine	7 s

**Caractéristiques**

- Détection infrarouge de l'utilisateur avec détection des jambes
- Mode hybride économe en eau réglable
- Rinçage intermittent réglable
- Rinçage préliminaire réglable
- Disponibilité permanente du rinçage par alimentation autonome à partir de 30 rinçages quotidiens de 7 s environ
- Fonctions réglables et consultables avec le Geberit Service Handy
- Réglages et utilisation avec appareil mobile via interface Bluetooth® intégrée
- Compatible avec l'app Geberit Control
- Mise en réseau reliée par fil avec Geberit Gateway via convertisseur GEBUS
- Mise en réseau sans fil avec Geberit Gateway via Bluetooth®
- Compatible Geberit Connect
- Volume de chasse réductible à 0,5 l par rinçage par l'intermédiaire du temps de rinçage
- Groupe de robinetteries II selon DIN 4109

**Contenu de la livraison**

- Générateur électrique avec accumulateur
- Electrovanne
- Boîtier

N° de réf.	Puissance absorbée [W]
243.277.00.1	≤ 0,5

**Autres accessoires****Nouveau****Câble de rallonge Geberit pour commande d'urinoir, montage apparent, non visible**

click &amp; scan

**Caractéristiques techniques**

Longueur du câble	0,3 m
-------------------	-------

N° de réf.
246.110.00.1

Disponibilité avril 2025



# Raccordements des appareils pour WC, urinoirs et bidets

<b>Vidages pour WC et vidoirs suspendus .....</b>	<b>304</b>
Siphons .....	304
Coudes de raccordement .....	305
Manchon de raccordement.....	305
Kits de raccordement .....	306
Rallonges de coude de chasse .....	308
Raccords en PVC.....	309
Manchettes et cache-boulons.....	309
Raccords de transition et pièces de connexion .....	310
<b>Vidages pour urinoirs .....</b>	<b>311</b>
Siphons pour urinoir.....	311
Siphons à encastrer.....	312
Siphons en tube coudé.....	312
Rallonges de coude de chasse et tube de chasse.....	313
Coudes de raccordement .....	313
<b>Vidages pour bidet .....</b>	<b>313</b>
Siphons en tube coudé.....	313
Recouvrements .....	314
Raccordements .....	315
JointS .....	316



## Vidages pour WC et vidoirs suspendus

### Siphons

#### Siphon pour WC de sol public Geberit sortie horizontale

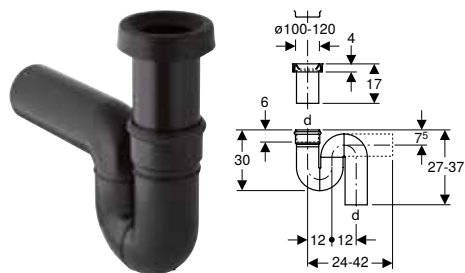

click & scan

#### Utilisation

- Pour WC publics au sol

#### Caractéristiques techniques

Garde d'eau (mm)	70 mm
Matériau	PE-HD

#### Caractéristiques

- Sortie horizontale

#### Contenu de la livraison

- Manchette en EPDM
- Manchon à emboîter en PE-HD, ø 110 mm

N° de réf.	d, ø [mm]	h [cm]
167.733.16.1	110	27-37

#### Siphon pour WC de sol public Geberit sortie verticale

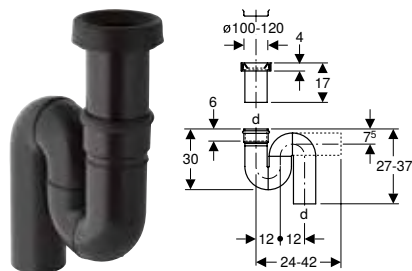

click & scan

#### Utilisation

- Pour WC publics au sol

#### Caractéristiques techniques

Garde d'eau (mm)	70 mm
Matériau	PE-HD

#### Caractéristiques

- Sortie verticale

#### Contenu de la livraison

- Manchette en EPDM
- Manchon à emboîter en PE-HD, ø 110 mm

N° de réf.	d, ø [mm]	h [cm]
167.734.16.1	110	27-37

## Coudes de raccordement

### Kit de coude de raccordement 90° Geberit avec rallonge

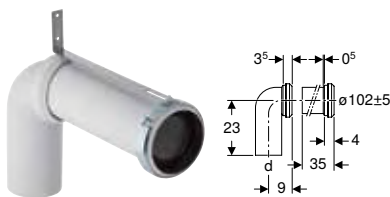

click & scan

#### Utilisation

- Pour WC au sol à sortie horizontale et ouverte de  $\varnothing$  105 mm
- Pour raccorder des WC au sol sur siphon au sol
- Pour siphons de sol avec distance par rapport au mur de 7–15 cm
- Pour siphons de sol avec distance par rapport au mur de 20,5 cm
- Pour raccorder des WC au sol sur évacuation murale

#### Contenu de la livraison

- Coude de raccordement en EPDM, avec manchette
- Tubulure avec manchette en EPDM
- Equerre de fixation

#### Caractéristiques techniques

Matériau	PP
----------	----

N° de réf.	d, $\varnothing$ [mm]	arc [°]	AB [mm]
152.647.00.1	110	90	97–107

#### Accessoires

- Manchette Geberit → p. 310

## Manchon de raccordement

### Manchon de raccordement Geberit avec manchette et joints à lèvres

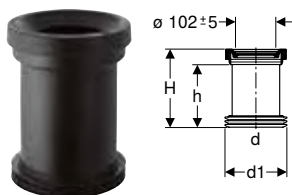

click & scan

#### Utilisation

- Pour manchons de raccordement pour WC au sol
- Pour WC au sol à sortie dissimulée ou ouverte

#### Contenu de la livraison

- Manchette en EPDM
- Joint à lèvres en EPDM

#### Caractéristiques techniques

Matériau	PE-HD
----------	-------

N° de réf.	d, $\varnothing$ [mm]	d1, $\varnothing$ [mm]	AB [mm]	H [cm]	h [cm]
152.400.16.1	110	120–125	97–107	18	14,5

### Manchon de raccordement Geberit avec manchette et joint torique

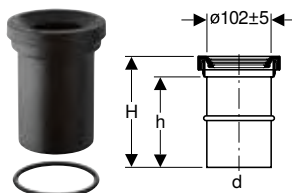

click & scan

#### Utilisation

- Pour manchons à emboîter Geberit  $\varnothing$  110 mm
- Pour WC au sol à sortie de  $\varnothing$  102 mm
- Pour WC au sol à sortie dissimulée ou ouverte

#### Contenu de la livraison

- Manchette en EPDM
- Joint torique en EPDM

#### Caractéristiques techniques

Matériau	PE-HD
----------	-------

N° de réf.	d, $\varnothing$ [mm]	AB [mm]	H [cm]	h [cm]
152.402.16.1	110	97–107	18	14,5



## Manchon de raccordement Geberit avec manchette

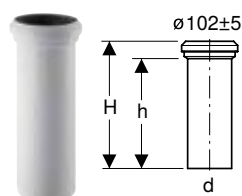

click & scan

### Utilisation

- Pour WC au sol à sortie horizontale et ouverte de  $\varnothing$  105 mm

### Contenu de la livraison

- Manchette en EPDM

### Caractéristiques techniques

Matériau	PP
----------	----

N° de réf.	Couleur / surface	d, $\varnothing$ [mm]	AB [mm]	H [cm]	h [cm]
152.613.11.1	Blanc alpin	110	97-107	35	31

### Accessoires

- Manchette Geberit → p. 310

## Manchon de raccordement Geberit avec manchette et cache-boulons

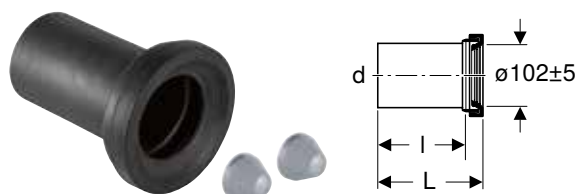

click & scan

### Utilisation

- Pour WC suspendus

### Contenu de la livraison

- Manchette en EPDM
- 2 cache-boulons

### Caractéristiques techniques

Matériau	PE-HD
----------	-------

N° de réf.	Couleur / surface	d, $\varnothing$ [mm]	AB [mm]	L [cm]	l [cm]
152.420.46.1	Chromé mat	110	97-107	18	14,5
152.425.46.1	Chromé mat	90	97-107	18	14,5
152.428.46.1	Chromé mat	90	97-107	30	26,5
152.429.46.1	Chromé mat	110	97-107	30	26,5

## Kits de raccordement

### Kit de raccordement Geberit pour WC suspendu, longueur 18,5 cm

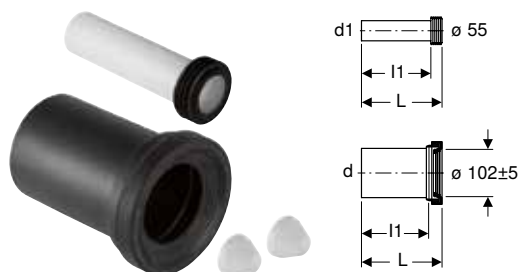

click & scan

### Utilisation

- Pour WC suspendus

### Contenu de la livraison

- Tube de chasse avec manchette, en PE-HD
- Manchon de raccordement avec manchette, en PP
- 2 cache-boulons

### Caractéristiques techniques

Matériau	PE / PP
----------	---------

N° de réf.	Couleur / surface	d, $\varnothing$ [mm]	d1, $\varnothing$ [mm]	AB [mm]	L [cm]	l1 [cm]
152.422.46.1	Chromé mat	110	45	97-107	18,5	16
152.426.46.1	Chromé mat	90	45	97-107	18,5	16

## Jeu de manchettes de raccordement Geberit pour WC suspendu, longueur 18,5 cm, avec joint à lèvres



click & scan

### Utilisation

- Pour WC suspendus

### Caractéristiques techniques

Matériau	PE / PP
----------	---------

### Contenu de la livraison

- Tube de chasse avec manchette, en PE-HD
- Manchon de raccordement avec manchette, en PP
- 2 cache-boulons
- Joint à lèvres en EPDM
- Matériel de fixation

N° de réf.	Couleur / surface	d, ø [mm]	d1, ø [mm]	AB [mm]	L [cm]	L1 [cm]	l [cm]	l1 [cm]
152.404.46.1	Chromé mat	90	45	97-107	18,5	18,5	14,5	16

## Kit de raccordement Geberit pour WC suspendu, longueur 30 cm

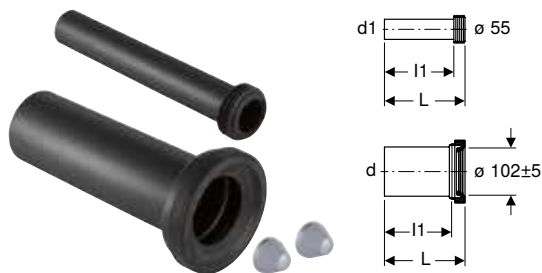

click & scan

### Utilisation

- Pour WC suspendus

### Caractéristiques techniques

Matériau	PE-HD
----------	-------

### Caractéristiques

- Kit de raccordement rallongé

### Contenu de la livraison

- Tube de chasse avec manchette, en PE-HD
- Manchon de raccordement avec manchette, en PE-HD
- 2 cache-boulons
- Matériel de fixation

N° de réf.	Couleur / surface	d, ø [mm]	d1, ø [mm]	AB [mm]	L [cm]	l [cm]	l1 [cm]
152.439.46.1	Chromé mat	110	45	97-107	30	26,5	27,5
152.441.46.1	Chromé mat	90	45	97-107	30	26,5	27,5



## Raccordements des appareils pour WC, urinoirs et bidets

Vidages pour WC et vidoirs suspendus  
Rallonges de coude de chasse

### Kit de raccordement Geberit pour WC suspendu, avec matériel de fixation, excentré

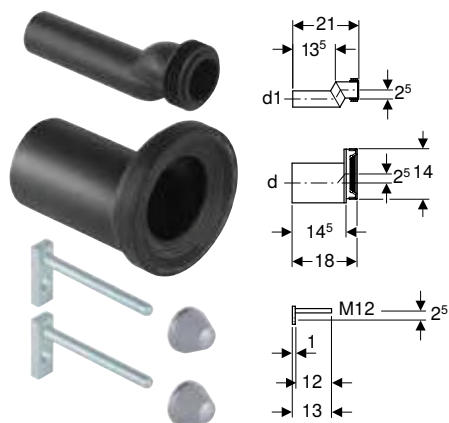

click & scan

#### Utilisation

- Pour WC suspendus
- Pour WC suspendus avec saillie jusqu'à 70 cm
- Pour compenser les écarts de dimensions jusqu'à 25 mm
- Ne convient pas pour Geberit AquaClean 8000 / 8000plus
- Ne convient pas pour Geberit AquaClean Mera
- Ne convient pas pour Geberit AquaClean Sela
- Ne convient pas pour WC compact
- Ne convient pas pour Geberit AquaClean Alba
- Ne convient pas pour les WC Geberit ONE

#### Contenu de la livraison

- Tube de chasse avec manchette, en PE-HD
- Manchon de raccordement avec manchette, en PE-HD
- 2 cache-boulons
- Matériel de fixation

#### Caractéristiques techniques

Matériau	PE-HD	
N° de réf.	d, ø [mm]	d1, ø [mm]
405.012.00.1	110	45
405.116.00.1	90	45

### Kit de raccordement Geberit pour WC suspendu, longueur 26,5 cm



click & scan

#### Utilisation

- Pour WC suspendus

#### Caractéristiques techniques

Matériau	PE-HD							
N° de réf.	Couleur / surface	d, ø [mm]	d1, ø [mm]	AB [mm]	L [cm]	L1 [cm]	l [cm]	l1 [cm]
152.438.46.1	Chromé mat	90	45	97-107	26,5	26,5	22	24

#### Contenu de la livraison

- Tube de chasse avec manchette, en PE-HD
- Manchon de raccordement avec manchette, en PE-HD
- 2 cache-boulons
- Joint à lèvres en EPDM
- Matériel de fixation

## Rallonges de coude de chasse

### Rallonge de coude de chasse Geberit

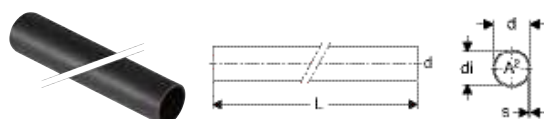

click & scan

#### Utilisation

- Pour prolonger des manchettes d'alimentation
- Pour cône de tube de trop-plein

#### Caractéristiques techniques

Matériau	PE-HD
----------	-------

N° de réf.	DN	d, ø [mm]	Matériau	di, ø [mm]	s [mm]	L [cm]	A² [cm²]
152.170.16.1	40	45	PE-HD	40	2,5	100	12,6

### Rallonge de coude de chasse Geberit avec manchette

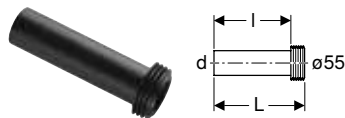

click & scan

#### Utilisation

- Pour le raccordement sur ø 55 cm

#### Contenu de la livraison

- Manchette en EPDM

N° de réf.	d, ø [mm]	Matériau	L [cm]	l [cm]
152.434.16.1	45	PE	18,5	16

## Raccords en PVC

### Coude en S Geberit en PVC

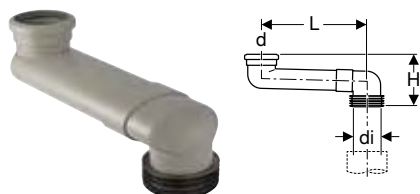

click & scan

#### Utilisation

- Pour la transition de WC au sol sur montage en applique

#### Contenu de la livraison

- Joint à lèvres en EPDM
- Manchette en EPDM

#### Caractéristiques techniques

Matériau	PVC
----------	-----

N° de réf.	Couleur / surface	DN	d, ø [mm]	di, ø [mm]	L [cm]	H [cm]
388.350.29.1	Gris	90	90	100-105,6	14,5-34,5	16,7

#### À commander en supplément

- Colle PVC en usage dans le commerce

## Manchettes et cache-boulons

### Jeu de cache-boulons Geberit



click & scan

#### Utilisation

- Pour recouvrir des fixations de céramiques de WC et d'urinoirs

#### Caractéristiques

- Avec rondelles

#### Caractéristiques techniques

Matériau	Matière synthétique
----------	---------------------

#### Contenu de la livraison

- Kit à 2 éléments

N° de réf.	Couleur / surface
217.713.11.1	Blanc alpin
217.713.46.1	Chromé mat

## Raccordements des appareils pour WC, urinoirs et bidets

Vidages pour WC et vidoirs suspendus  
Raccords de transition et pièces de connexion

### Manchette Geberit



click & scan

#### Caractéristiques techniques

Matériau	EPDM
N° de réf.	d, ø [mm]
152.497.00.1	105

### Manchette Geberit



click & scan

#### Utilisation

- Pour kits de raccordement Geberit pour WC suspendu

#### Caractéristiques techniques

Matériau	EPDM	
N° de réf.	d, ø [mm]	d1, ø [mm]
152.424.00.1	80-100	122

## Raccords de transition et pièces de connexion

### Raccord de transition Geberit sur PVC



click & scan

#### Utilisation

- Pour WC au sol

#### Caractéristiques techniques

Matériau	PVC								
N° de réf.	Couleur / surface	DN	d, ø [mm]	d1, ø [mm]	d2, ø [mm]	d3, ø [mm]	D [cm]	L [cm]	l1 [cm]
359.144.11.1	Blanc alpin	90 / 100	90	100	94	98	10,8	9,5	2,8

### Pièce de transition Geberit sur PVC

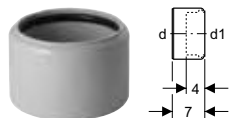

click & scan

#### Utilisation

- Pour manchons en PVC ø 110 mm
- Pour WC au sol

#### Caractéristiques techniques

Matériau	Matière synthétique		
N° de réf.	DN	d, ø [mm]	d1, ø [mm]
152.465.00.1	100 / 90	110	90

# Vidages pour urinoirs

## Siphons pour urinoir

### Siphon Geberit pour urinoir, sortie horizontale

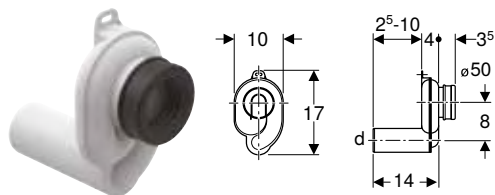

click & scan

#### Utilisation

- Pour urinoirs avec sortie encastrée
- Pour urinoirs avec volume de chasse 1–4 l

#### Contenu de la livraison

- Manchette en EPDM

#### Caractéristiques techniques

Garde d'eau (mm)	50 mm
Matériau	Matière synthétique

N° de réf.	Couleur / surface	d, ø [mm]
152.950.11.1	Blanc alpin	50

### Siphon Geberit pour urinoir, sortie apparente

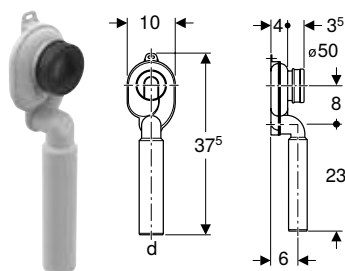

click & scan

#### Utilisation

- Pour urinoirs avec sortie encastrée
- Pour urinoirs avec volume de chasse 1–4 l

#### Contenu de la livraison

- Manchette en EPDM

#### Caractéristiques techniques

Garde d'eau (mm)	50 mm
Matériau	Matière synthétique

N° de réf.	Couleur / surface	d, ø [mm]
152.951.11.1	Blanc alpin	50



## Siphons à encastrer

### Siphon à encastrer Geberit pour urinoir, sortie apparente

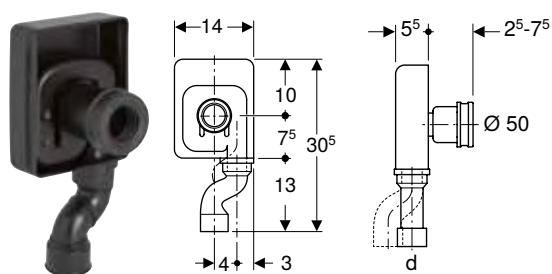

click & scan

#### Utilisation

- Pour urinoirs avec sortie encastrée
- Pour montage encastré
- Pour le raccordement à des urinoirs

#### Contenu de la livraison

- Coude de raccordement en PE-HD, Ø 50 mm
- Bloc d'évidement
- Boîtier

#### Caractéristiques techniques

Matériau	PE-HD
----------	-------

N° de réf.	d, Ø [mm]
152.627.16.1	50

## Siphons en tube coudé

### Siphon en tube coudé Geberit pour déversoir mural, avec rosace murale, sortie horizontale

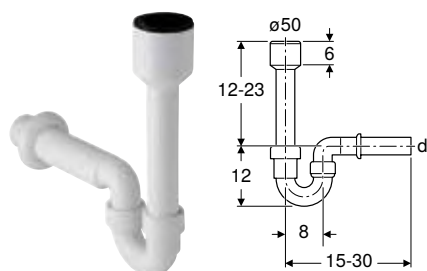

click & scan

#### Utilisation

- Pour le raccordement à des déversoirs muraux
- Pour urinoirs avec sortie apparente

#### Caractéristiques

- Sortie horizontale

#### Contenu de la livraison

- Manchette d'alimentation avec manchette, en PP, Ø 50 mm
- Rosace murale

#### Caractéristiques techniques

Garde d'eau (mm)	70 mm
Matériau	PP

N° de réf.	Couleur / surface	d, Ø [mm]	h [cm]
152.607.11.1	Blanc alpin	40	12-23
152.701.11.1	Blanc alpin	50	12-23

## Rallonges de coude de chasse et tube de chasse

### Rallonge de coude de chasse Geberit avec manchette

[click & scan](#)

#### Utilisation

- Pour le raccordement à des urinoirs

#### Contenu de la livraison

- Manchette en EPDM

#### Caractéristiques techniques

Matériau	PE-HD
----------	-------

N° de réf.	d, ø [mm]	d1, ø [mm]
152.489.16.1	32	35

## Coudes de raccordement

### Coude de raccordement 90° Geberit pour urinoir, avec rosace murale

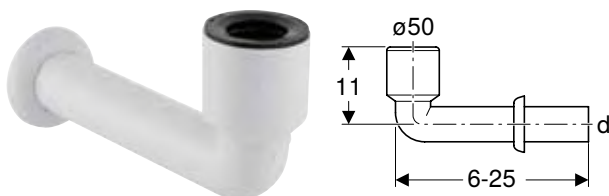
[click & scan](#)

#### Utilisation

- Pour urinoirs avec sortie apparente
- Pour le raccordement à des urinoirs

#### Contenu de la livraison

- Rosace murale
- Manchette en EPDM

#### Caractéristiques techniques

Matériau	Matière synthétique
----------	---------------------

N° de réf.	Couleur / surface	d, ø [mm]	arc [°]
152.231.11.1	Blanc alpin	50	90

## Vidages pour bidet

### Siphons en tube coudé

#### Siphon en tube coudé Geberit pour bidet, sortie horizontale

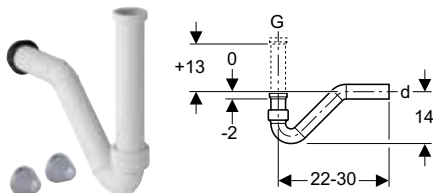
[click & scan](#)

#### Utilisation

- Pour bidets suspendus avec raccord fileté

#### Caractéristiques

- Qualité contrôlée selon EN 274-3
- Sortie horizontale

#### Caractéristiques techniques

Matériau	PP
----------	----

#### Contenu de la livraison

- Coude de raccordement
- Tubulure de raccordement avec filetage femelle
- Joint d'étanchéité
- Matériel de fixation

N° de réf.	Couleur / surface	d, ø [mm]	G [°]	h [cm]
151.016.11.1	Blanc alpin	40	1 1/4	0-13



## Siphon en tube coudé Geberit pour lavabo et bidet, sortie horizontale

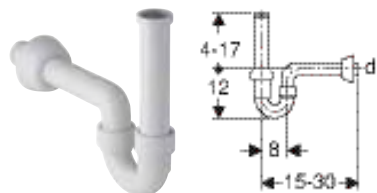

click & scan

### Utilisation

- Pour lavabos
- Pour bidets

### Caractéristiques techniques

Garde d'eau (mm)	70 mm
Matériau	PP

### Caractéristiques

- Qualité contrôlée selon EN 274-3
- Sortie horizontale

### Contenu de la livraison

- Tubulure de raccordement avec filetage femelle
- Coude de raccordement
- Rosace murale

N° de réf.	Couleur / surface	d, ø [mm]	G ["]	h [cm]
151.100.11.1	Blanc alpin	40	1 1/4	4-17

## Recouvrements

### Rosace murale Geberit enfoncée



click & scan

N° de réf.	Couleur / surface	d, ø [mm]	Matériau	D [cm]	H [cm]
241.507.11.1	Blanc alpin	32	Matière synthétique	8,5	3,7
241.507.21.1	Chromé brillant	32	Matière synthétique	8,5	3,7
241.508.11.1	Blanc alpin	40	Matière synthétique	8,5	3,7
241.508.21.1	Chromé brillant	40	Matière synthétique	8,5	3,7
854.909.11.1	Blanc alpin	50	PP	8,5	3,5
894.094.11.1	Blanc alpin	50	PP	9	7

### Rosace murale Geberit à fleur



click & scan

N° de réf.	Couleur / surface	d, ø [mm]	Matériau	D [cm]	H [cm]
854.187.11.1	Blanc alpin	40	PP	8,5	1,5
854.188.11.1	Blanc alpin	50	PP	8,5	1,5

## Raccordements

### Raccordement de lavabo Geberit Clou avec déclenchement par levier

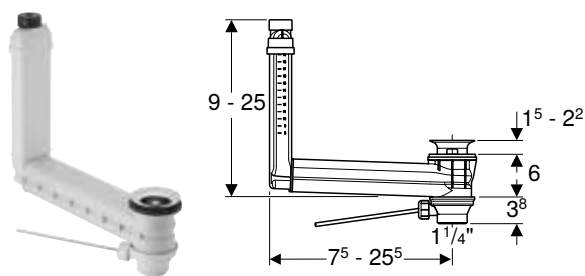

click & scan

#### Utilisation

- Pour lavabos sans trop-plein visible
- Pour bidets sans trop-plein visible

#### Caractéristiques techniques

Matériau	Matière synthétique
----------	---------------------

#### Caractéristiques

- Qualité contrôlée selon EN 274-3
- Hygiénique grâce à une circulation de l'écoulement optimale
- Bonde obturable
- Actionnement par tringlerie à levier
- Fonction de trop-plein invisible
- Longueur et hauteur adaptables au lavabo

#### Contenu de la livraison

- Bonde
- Levier de déclenchement
- Bouchon
- Raccordement de lavabo

N° de réf.	Couleur / surface	d, ø [mm]	G ["]
152.018.00.1	Bonde : acier inoxydable poli	32	1 1/4

#### À commander en supplément

- Recouvrement de soupape Geberit pour bonde à évacuation libre → p. 386
- Recouvrement de soupape Geberit pour bonde avec évacuation libre → p. 385



## Joints

### Manchette Geberit



click & scan

#### Utilisation

- Pour bidets et lavabos

#### Caractéristiques techniques

Matériau	EPDM
----------	------

N° de réf.	d, ø [mm]	d1, ø [mm]	L [cm]
152.796.00.1	40	44	2,3
152.495.00.1	32	46	2,3
152.496.00.1	40	46	2,3
153.564.16.1	32	58	2,3
153.565.16.1	40	58	2,3
153.566.16.1	50	58	2,3

### Manchette Geberit

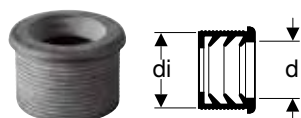

click & scan

#### Utilisation

- Pour bidets et lavabos

#### Caractéristiques techniques

Matériau	EPDM
----------	------

N° de réf.	DN	d, ø [mm]	di, ø [mm]
152.682.00.1	50	32	44
152.689.00.1	56	32	50
152.690.00.1	56	40	50
152.691.00.1	60	32	57
152.692.00.1	60	40	57
152.693.00.1	60	50	57





# Robinetteries











<b>Robinetteries de lavabo .....</b>	<b>320</b>
Vue d'ensemble de la gamme – Robinetteries sur gorge Geberit pour lavabos ....	321
Vue d'ensemble de la gamme – Robinetteries murales Geberit pour lavabos .....	325
Montage sur gorge, alimentation sur secteur .....	326
Montage sur gorge, alimentation par piles .....	336
Montage sur gorge, alimentation par générateur .....	346
Montage mural, alimentation sur secteur .....	352
Montage mural, alimentation par piles .....	356
Montage mural, alimentation par générateur .....	360
Montage mural, robinet mélangeur .....	363
<b>Accessoires .....</b>	<b>365</b>
Pour robinetteries de lavabo .....	365



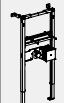
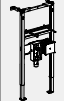

## Robinetteries de lavabo

### Vue d'ensemble de la gamme – Robinetteries sur gorge Geberit pour lavabos

Geberit International Sales, Version: octobre 2024

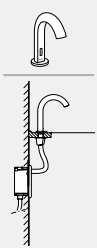
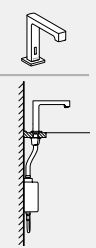
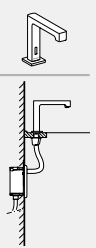

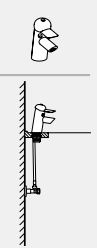















		Type 185	Type 186	Piave		
						
Version						
		Chromé brillant	Chromé brillant	Chromé brillant	Noir mat	Aspect acier inoxydable
Alimentation par pile	Eau froide / mitigée, sans mitigeur	116.235.21.1	116.236.21.1	116.163.21.1	116.163.14.1	116.163.SN.1
	Eau froide et eau chaude, avec mitigeur	116.245.21.1	116.246.21.1	116.164.21.1	116.164.14.1	116.164.SN.1
	Eau froide et eau chaude, avec mitigeur et poignée	116.255.21.1	116.256.21.1			
	Eau froide et eau chaude, avec mitigeur thermostatique			116.168.21.1	116.168.14.1	116.168.SN.1
Alimentation sur secteur	Eau froide / mitigée, sans mitigeur	116.135.21.1	116.136.21.1	116.161.21.1	116.161.14.1	116.161.SN.1
	Eau froide et eau chaude, avec mitigeur	116.145.21.1	116.146.21.1	116.162.21.1	116.162.14.1	116.162.SN.1
	Eau froide et eau chaude, avec mitigeur et poignée	116.155.21.1	116.156.21.1			
	Eau froide et eau chaude, avec mitigeur thermostatique			116.167.21.1	116.167.14.1	116.167.SN.1
Alimentation par générateur	Eau froide / mitigée, sans mitigeur	116.335.21.1	116.336.21.1	116.165.21.1	116.165.14.1	116.165.SN.1
	Eau froide et eau chaude, avec mitigeur	116.365.21.1	116.366.21.1	116.166.21.1	116.166.21.1	116.166.21.1
Robinet mitigeur	Eau froide et eau chaude, avec mitigeur					
A commander en supplément pour installation encastrée – choisir une option						
Installation Duofix	111.553.00.2 Bâti-support Geberit Duofix pour lavabo, 112 cm, robinetterie sur gorge électronique avec module fonctionnel à encastrer					
	111.563.00.2 Bâti-support Geberit Duofix pour lavabo, 112 cm, robinetterie sur gorge électronique avec module fonctionnel à encastrer, avec siphon à encastrer					
Installation GIS	461.145.00.1 Traverse Geberit GIS pour robinetterie sur gorge électronique avec module fonctionnel à encastrer					
Construction massive	116.130.00.1 Kit d'installation Geberit pour robinetteries de lavabo Piave et Brenta, montage sur gorge, avec module fonctionnel à encastrer					
A commander en supplément - nécessaire selon l'option choisie installation encastrée						
Plaques de fermeture	116.425.11.1 Plaque de fermeture Geberit pour module fonctionnel à encastrer					
	116.426.11.1 Plaque de fermeture Geberit pour module fonctionnel à encastrer et siphon à encastrer					

Piave			Brenta						Bambini			
												
Chromé brillant	Noir mat	Aspect acier inoxydable	Chromé brillant	Noir mat	Aspect acier inoxydable	Chromé brillant	Noir mat	Aspect acier inoxydable	Multicolore	Couleur neutre	Multicolore	Couleur neutre
116.183.21.1	116.183.14.1	116.183.SN.1	116.173.21.1	116.173.14.1	116.173.SN.1	116.193.21.1	116.193.14.1	116.193.SN.1				
116.184.21.1	116.184.14.1	116.184.SN.1	116.174.21.1	116.174.14.1	116.174.SN.1	116.194.21.1	116.194.14.1	116.194.SN.1	577650000	116.208.21.1		
116.188.21.1	116.188.14.1	116.188.SN.1	116.178.21.1	116.178.14.1	116.178.SN.1	116.198.21.1	116.198.14.1	116.198.SN.1				
116.181.21.1	116.181.14.1	116.181.SN.1	116.171.21.1	116.171.14.1	116.171.SN.1	116.191.21.1	116.191.14.1	116.191.SN.1				
116.182.21.1	116.182.14.1	116.182.SN.1	116.172.21.1	116.172.14.1	116.172.SN.1	116.192.21.1	116.192.14.1	116.192.SN.1	577660000	116.209.21.1		
116.187.21.1	116.187.14.1	116.187.SN.1	116.177.21.1	116.177.14.1	116.177.SN.1	116.197.21.1	116.197.14.1	116.197.SN.1				
116.185.21.1	116.185.14.1	116.185.SN.1	116.175.21.1	116.175.14.1	116.175.SN.1	116.195.21.1	116.195.14.1	116.195.SN.1				
116.186.21.1	116.186.14.1	116.186.SN.1	116.176.21.1	116.176.14.1	116.176.SN.1	116.196.21.1	116.196.14.1	116.196.SN.1				
											571600000	116.207.21.1
✓	✓	✓				✓	✓	✓				
✓	✓	✓				✓	✓	✓				
✓	✓	✓				✓	✓	✓				
✓	✓	✓				✓	✓	✓				
✓	✓	✓				✓	✓	✓				
Exclusivement pour une utilisation avec Geberit Duofix	Exclusivement pour une utilisation avec Geberit Duofix	Exclusivement pour une utilisation avec Geberit Duofix				Exclusivement pour une utilisation avec Geberit Duofix	Exclusivement pour une utilisation avec Geberit Duofix	Exclusivement pour une utilisation avec Geberit Duofix				



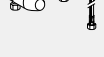

Geberit International Sales, Version: octobre 2024

				Type 185	Type 186	Piave			
Version									
									
<b>Accessoires</b>									
Kit d'installation Geberit avec bloc d'alimentation à encastrer, pour robinetteries de lavabo types 8x et 18x	241.631.00.1			✓	✓				
Câble de rallonge Geberit pour bloc d'alimentation, pour robinetteries de lavabo types 8x et 18x	242.349.00.1			✓	✓				
Mousseur Geberit pour robinetteries de lavabo types 6x, 8x et 18x	242.307.21.1	6,0 l/min, orientable		✓	✓				
	242.834.21.1	3,8 l/min		✓	✓				
	242.645.21.1	1,9 l/min		✓ <sup>1)</sup>	✓ <sup>1)</sup>				
	243.626.21.1	1,3 l/min		✓ <sup>1)</sup>	✓ <sup>1)</sup>				
Mousseur Geberit pour robinetteries de lavabo Piave et Brenta	243.625.00.1	5,0 l/min				✓ <sup>2)</sup>	✓ <sup>2)</sup>	✓ <sup>2)</sup>	
	243.635.00.1	5,0 l/min, orientable				✓	✓	✓	
	243.636.00.1	3,8 l/min, spray				✓	✓	✓	
	243.637.00.1	1,9 l/min, spray				✓ <sup>1)</sup>	✓ <sup>1)</sup>	✓ <sup>1)</sup>	
	243.638.00.1	1,3 l/min, spray				✓ <sup>1)</sup>	✓ <sup>1)</sup>	✓ <sup>1)</sup>	
Mousseur Geberit Bambini pour robinetterie de lavabo	571410000	5,7 l/min, orientable							
Mini thermostat Geberit Bambini pour robinetterie de lavabo	599113000			✓	✓	✓	✓	✓	

✓ Compatible



<sup>1)</sup> Ne convient pas pour générateur

<sup>2)</sup> Déjà compris dans la livraison



Vue d'ensemble de la gamme – Robinetteries murales Geberit pour lavabos



Geberit International Sales, Version: octobre 2024

Version	Piave			Piave			
							
	Longueur 17 cm			Longueur 22 cm			
	Chromé brillant	Noir mat	Aspect acier inoxydable	Chromé brillant	Noir mat	Aspect acier inoxydable	
Alimentation par pile	Eau froide / mitigée, sans mitigeur	116.263.21.1	116.263.14.1	116.263.SN.1	116.283.21.1	116.283.14.1	116.283.SN.1
	Eau froide et eau chaude, avec mitigeur	116.264.21.1	116.264.14.1	116.264.SN.1	116.284.21.1	116.284.14.1	116.284.SN.1
	Eau froide et eau chaude, avec mitigeur thermostatique	116.268.21.1	116.268.14.1	116.268.SN.1	116.288.21.1	116.288.14.1	116.288.SN.1
Alimentation sur secteur	Eau froide / mitigée, sans mitigeur	116.261.21.1	116.261.14.1	116.261.SN.1	116.281.21.1	116.281.14.1	116.281.SN.1
	Eau froide et eau chaude, avec mitigeur	116.262.21.1	116.262.14.1	116.262.SN.1	116.282.21.1	116.282.14.1	116.282.SN.1
	Eau froide et eau chaude, avec mitigeur thermostatique	116.267.21.1	116.267.14.1	116.267.SN.1	116.287.21.1	116.287.14.1	116.287.SN.1
Alimentation par générateur	Eau froide / mitigée, sans mitigeur	116.265.21.1	116.265.14.1	116.265.SN.1	116.285.21.1	116.285.14.1	116.285.SN.1
	Eau froide et eau chaude, avec mitigeur	116.266.21.1	116.266.14.1	116.266.SN.1	116.286.21.1	116.286.14.1	116.286.SN.1
Robinet mélangeur	Eau froide et eau chaude, avec mitigeur						





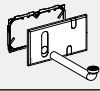

A commander en supplément pour installation encastrée – choisir une option

Installation Duofix	111.560.00.2 Bâti-support Geberit Duofix pour lavabo, 130 cm, robinetterie murale électronique avec module fonctionnel à encastrer		✓	✓	✓	✓	✓	✓
	111.562.00.2 Bâti-support Geberit Duofix pour lavabo, 130 cm, robinetterie murale électronique avec module fonctionnel à encastrer, avec siphon à encastrer		✓	✓	✓	✓	✓	✓
	111.271.00.2 Bâti-support Geberit Duofix, 130 cm, pour robinetterie murale électronique avec module fonctionnel à encastrer, pour ablation		✓	✓	✓	✓	✓	✓
	111.069.00.2 Bâti-support Geberit Duofix pour lavabo, 112-130 cm, robinetterie murale Geberit ONE avec module fonctionnel à encastrer							
Installation GIS	461.146.00.1 Traverse Geberit GIS pour robinetterie murale électronique avec module fonctionnel à encastrer		✓	✓	✓	✓	✓	✓

A commander en supplément - nécessaire selon l'option choisie installation encastrée

Plaques de fermeture	116.425.11.1 Plaque de fermeture Geberit pour module fonctionnel à encastrer		✓	✓	✓	✓	✓	✓
	116.426.11.1 Plaque de fermeture Geberit pour module fonctionnel à encastrer et siphon à encastrer		Exclusivement pour une utilisation avec Geberit Duofix	Exclusivement pour une utilisation avec Geberit Duofix	Exclusivement pour une utilisation avec Geberit Duofix	Exclusivement pour une utilisation avec Geberit Duofix	Exclusivement pour une utilisation avec Geberit Duofix	Exclusivement pour une utilisation avec Geberit Duofix
	116.421.00.1 Plaque de fermeture Geberit à fleur du mur, pour module fonctionnel à encastrer		✓	✓	✓	✓	✓	✓







Accessoires

Mousseur Geberit pour robinetteries de lavabo Piave et Brenta	243.625.00.1	5,0 l/min		✓ <sup>1)</sup>	✓ <sup>1)</sup>	✓ <sup>1)</sup>	✓ <sup>1)</sup>	✓ <sup>1)</sup>	✓ <sup>1)</sup>
	243.635.00.1	5,0 l/min, orientable		✓	✓	✓	✓	✓	✓
	243.636.00.1	3,8 l/min, spray		✓	✓	✓	✓	✓	✓
	243.637.00.1	1,9 l/min, spray		✓ <sup>2)</sup>	✓ <sup>2)</sup>	✓ <sup>2)</sup>	✓ <sup>2)</sup>	✓ <sup>2)</sup>	✓ <sup>2)</sup>
	243.638.00.1	1,3 l/min, Spray		✓ <sup>2)</sup>	✓ <sup>2)</sup>	✓ <sup>2)</sup>	✓ <sup>2)</sup>	✓ <sup>2)</sup>	✓ <sup>2)</sup>
Kit d'étanchéité Geberit pour robinetteries de lavabo Piave et Brenta, montage mural, avec module fonctionnel à encastrer	116.422.00.1			✓	✓	✓	✓	✓	✓

✓ Compatible

<sup>1)</sup> Déjà compris dans la livraison

<sup>2)</sup> Ne convient pas pour générateur

Brenta			Brenta			Geberit ONE forme ronde		Geberit ONE forme ronde		Geberit ONE forme rectangulaire		Geberit ONE forme rectangulaire	
													
Longueur 17 cm			Longueur 22 cm			Longueur 16 cm		Longueur 20 cm		Longueur 18 cm		Longueur 22 cm	
Chromé brillant	Noir mat	Aspect acier inoxydable	Chromé brillant	Noir mat	Aspect acier inoxydable	Chromé brillant	Noir mat	Chromé brillant	Noir mat	Chromé brillant	Noir mat	Chromé brillant	Noir mat
116.273.21.1	116.273.14.1	116.273.SN.1	116.293.21.1	116.293.14.1	116.293.SN.1								
116.274.21.1	116.274.14.1	116.274.SN.1	116.294.21.1	116.294.14.1	116.294.SN.1								
116.278.21.1	116.278.14.1	116.278.SN.1	116.298.21.1	116.298.14.1	116.298.SN.1								
116.271.21.1	116.271.14.1	116.271.SN.1	116.291.21.1	116.291.14.1	116.291.SN.1								
116.272.21.1	116.272.14.1	116.272.SN.1	116.292.21.1	116.292.14.1	116.292.SN.1								
116.277.21.1	116.277.14.1	116.277.SN.1	116.297.21.1	116.297.14.1	116.297.SN.1								
116.275.21.1	116.275.14.1	116.275.SN.1	116.295.21.1	116.295.14.1	116.295.SN.1								
116.276.21.1	116.276.14.1	116.276.SN.1	116.296.21.1	116.296.14.1	116.296.SN.1								
								116.464.21.1	116.464.14.1			116.465.21.1	116.465.14.1
	✓	✓	✓	✓	✓	✓							
	✓	✓	✓	✓	✓	✓							
	✓	✓	✓	✓	✓	✓							
							✓	✓	✓	✓	✓	✓	✓
	✓	✓	✓	✓	✓	✓							
	✓	✓	✓	✓	✓	✓	✓	✓	✓	✓	✓	✓	✓
Exclusivement pour une utilisation avec Geberit Duofix	Exclusivement pour une utilisation avec Geberit Duofix	Exclusivement pour une utilisation avec Geberit Duofix	Exclusivement pour une utilisation avec Geberit Duofix	Exclusivement pour une utilisation avec Geberit Duofix	Exclusivement pour une utilisation avec Geberit Duofix	Exclusivement pour une utilisation avec Geberit Duofix							
	✓	✓	✓	✓	✓	✓	✓	✓	✓	✓	✓	✓	✓
	✓ <sup>1)</sup>	✓ <sup>1)</sup>	✓ <sup>1)</sup>	✓ <sup>1)</sup>	✓ <sup>1)</sup>	✓ <sup>1)</sup>							
	✓	✓	✓	✓	✓	✓							
	✓	✓	✓	✓	✓	✓							
	✓ <sup>2)</sup>	✓ <sup>2)</sup>	✓ <sup>2)</sup>	✓ <sup>2)</sup>	✓ <sup>2)</sup>	✓ <sup>2)</sup>							
	✓ <sup>2)</sup>	✓ <sup>2)</sup>	✓ <sup>2)</sup>	✓ <sup>2)</sup>	✓ <sup>2)</sup>	✓ <sup>2)</sup>							
	✓	✓	✓	✓	✓	✓							



## Montage sur gorge, alimentation sur secteur

### Robinetterie de lavabo Geberit Piave montage sur gorge, alimentation sur secteur, avec module fonctionnel apparent

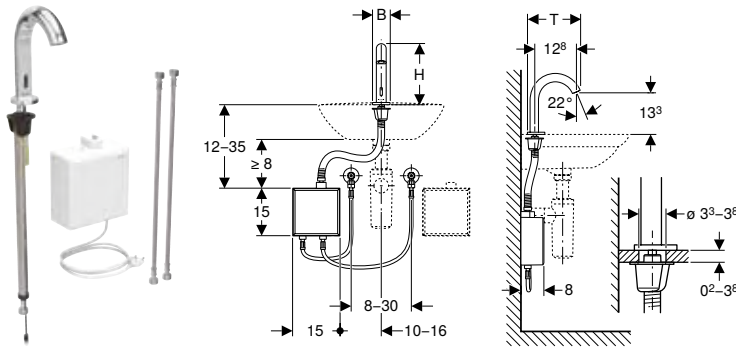

click & scan

#### Utilisation

- Pour installation sur gorge ou sur plan
- Pour le raccordement de l'eau froide et de l'eau chaude (uniquement pour modèle avec mitigeur ou mitigeur thermostatique)
- Pour le raccordement de l'eau froide ou de l'eau mitigée (uniquement pour modèle sans mitigeur)
- Pour une utilisation avec des bassins en acier inoxydable
- Modèle sans mitigeur adapté à une combinaison avec un chauffe-eau instantané, voir la fiche technique " Robinetteries de lavabo avec chauffe-eau instantanés "

#### Caractéristiques techniques

Degré de protection	IPX4
Tension nominale	110-240 V c.a.
Fréquence du réseau	50-60 Hz
Tension de fonctionnement	4,5 V c.c.
Longueur du câble	1 m
Pression de service	0,5-10 bar
Pression de service recommandée avec mitigeur thermostatique	0,5-5 bar
Pression de service recommandée avec mitigeur thermostatique	50-500 kPa
Différence de pression EC / EF max.	1,5 bar
Pression d'essai max. eau	16 bar
Pression d'essai max. air / gaz inerte	3 bar
Température ambiante	1-40 °C
Température de stockage	-20 - +70 °C
Température de l'eau, plage de réglage avec mitigeur thermostatique	20-42 °C
Température de l'eau momentanée max.	90 °C
Débit à 3 bars	5 l/min
Temps du rinçage intermittent, réglage d'usine	5 s
Matériau	Laiton / plastique

#### Caractéristiques

- Groupe de robinetteries I selon DIN 4109
- Détection infrarouge de l'utilisateur
- Antivandalisme
- Préréglage de la température par le mitigeur (uniquement pour le modèle avec mitigeur ou mitigeur thermostatique)
- Eau non réglable sur entièrement chaude ou entièrement froide (uniquement pour le modèle avec mitigeur ou mitigeur thermostatique)
- Thermostat conformément à EN 1111 (uniquement pour modèle avec mitigeur thermostatique)
- Protection anti-brûlure par limitation de la température de l'eau à 42 °C (uniquement pour modèle avec mitigeur thermostatique)
- Désinfection thermique conformément à DVGW W 551 possible
- Fonctions réglables et consultables avec le Geberit Service Handy
- Réglages et utilisation avec appareil mobile via interface Bluetooth® intégrée
- Compatible avec l'app Geberit Control
- Mise en réseau reliée par fil avec Geberit Gateway via convertisseur GEBUS
- Mise en réseau sans fil avec Geberit Gateway via Bluetooth®
- Compatible Geberit Connect
- Avec clapet anti-retour intégré
- Module fonctionnel avec filtre panier monté

#### Contenu de la livraison

- Robinetterie de lavabo avec détecteur infrarouge et flexible de raccordement
- Module fonctionnel apparent à commande électronique, module fonctionnel et bloc d'alimentation
- Flexibles à tresse métallique 3/8"
- Clé de verrouillage du mousseur
- Matériel de fixation

N° de réf.	Couleur / surface	Mitigeur	B	H	T	Puissance absorbée [W]	Type de fiche
			[cm]	[cm]	[cm]		
116.161.14.1	Noir mat / Revêtement facile à nettoyer	Sans mitigeur	5,5	19,3	16,7	0,1	CEE 7/16
116.161.21.1	Chromé brillant	Sans mitigeur	5,5	19,3	16,7	0,1	CEE 7/16
116.161.SN.1	Aspect acier inoxydable / Brossé, revêtement facile à nettoyer	Sans mitigeur	5,5	19,3	16,7	0,1	CEE 7/16
116.162.14.1	Noir mat / Revêtement facile à nettoyer	Avec mitigeur	5,5	19,3	16,7	0,1	CEE 7/16
116.162.21.1	Chromé brillant	Avec mitigeur	5,5	19,3	16,7	0,1	CEE 7/16
116.162.SN.1	Aspect acier inoxydable / Brossé, revêtement facile à nettoyer	Avec mitigeur	5,5	19,3	16,7	0,1	CEE 7/16
116.167.14.1	Noir mat / Revêtement facile à nettoyer	Avec mitigeur thermostatique	5,5	19,3	16,7	0,1	CEE 7/16
116.167.21.1	Chromé brillant	Avec mitigeur thermostatique	5,5	19,3	16,7	0,1	CEE 7/16
116.167.SN.1	Aspect acier inoxydable / Brossé, revêtement facile à nettoyer	Avec mitigeur thermostatique	5,5	19,3	16,7	0,1	CEE 7/16

#### Accessoires

- Mousseur Geberit pour robinetteries de lavabo Piave et Brenta → p. 365



## Robinetterie de lavabo Geberit Piave montage sur gorge, alimentation sur secteur, pour module fonctionnel à encastrer

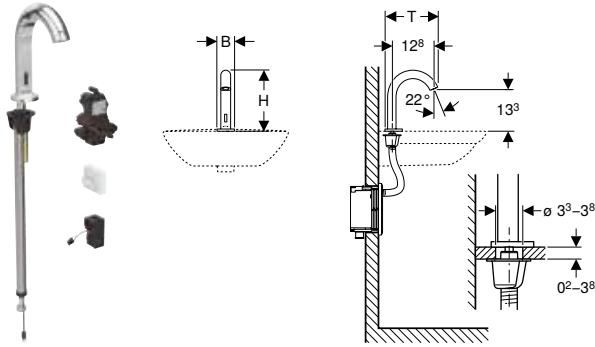

### Utilisation

- Pour installation sur gorge ou sur plan
- Pour montage dans des bâtis-supports Geberit pour lavabo, robinetterie sur gorge électronique avec module fonctionnel à encastrer
- Pour montage dans kits d'installation Geberit pour robinetteries de lavabo électroniques, montage apparent, avec module fonctionnel à encastrer
- Pour le raccordement de l'eau froide et de l'eau chaude (uniquement pour modèle avec mitigeur ou mitigeur thermostatique)
- Pour le raccordement de l'eau froide ou de l'eau mitigée (uniquement pour modèle sans mitigeur)
- Pour une utilisation avec des bassins en acier inoxydable
- Modèle sans mitigeur adapté à une combinaison avec un chauffe-eau instantané, voir la fiche technique " Robinetteries de lavabo avec chauffe-eau instantanés "

### Caractéristiques techniques

Degré de protection	IPX4
Tension nominale	110–240 V c.a.
Fréquence du réseau	50–60 Hz
Tension de fonctionnement	4,5 V c.c.
Pression de service	0,5–10 bar
Pression de service recommandée avec mitigeur thermostatique	0,5–5 bar
Pression de service recommandée avec mitigeur thermostatique	50–500 kPa
Différence de pression EC / EF max.	1,5 bar
Pression d'essai max. eau	16 bar
Pression d'essai max. air / gaz inerte	3 bar
Température ambiante	1–40 °C
Température de stockage	-20 – +70 °C
Température de l'eau, plage de réglage avec mitigeur thermostatique	20–42 °C
Température de l'eau momentanée max.	90 °C
Débit à 3 bars	5 l/min
Temps du rinçage intermittent, réglage d'usine	5 s
Matériau	Laiton / plastique

### Caractéristiques

- Groupe de robinetteries I selon DIN 4109
- Détection infrarouge de l'utilisateur
- Antivandalisme
- Préréglage de la température par le mitigeur (uniquement pour le modèle avec mitigeur ou mitigeur thermostatique)
- Eau non réglable sur entièrement chaude ou entièrement froide (uniquement pour le modèle avec mitigeur ou mitigeur thermostatique)
- Thermostat conformément à EN 1111 (uniquement pour modèle avec mitigeur thermostatique)
- Protection anti-brûlure par limitation de la température de l'eau à 42 °C (uniquement pour modèle avec mitigeur thermostatique)
- Désinfection thermique conformément à DVGW W 551 possible
- Fonctions réglables et consultables avec le Geberit Service Handy
- Réglages et utilisation avec appareil mobile via interface Bluetooth® intégrée
- Compatible avec l'app Geberit Control
- Mise en réseau reliée par fil avec Geberit Gateway via convertisseur GEBUS
- Mise en réseau sans fil avec Geberit Gateway via Bluetooth®
- Compatible Geberit Connect
- Avec clapet anti-retour intégré
- Module fonctionnel avec filtre panier monté

### Contenu de la livraison

- Robinetterie de lavabo avec détecteur infrarouge et flexible de raccordement
- Déclenchement électronique
- Module fonctionnel
- Bloc d'alimentation électrique
- Clé de verrouillage du mousseur
- Matériel de fixation

N° de réf.	Couleur / surface	Mitigeur	B	H	T	Puissance absorbée [W]
			[cm]	[cm]	[cm]	
116.181.14.1	Noir mat / Revêtement facile à nettoyer	Sans mitigeur	5,5	19,3	16,7	0,1
116.181.21.1	Chromé brillant	Sans mitigeur	5,5	19,3	16,7	0,1
116.181.SN.1	Aspect acier inoxydable / Brossé, revêtement facile à nettoyer	Sans mitigeur	5,5	19,3	16,7	0,1
116.182.14.1	Noir mat / Revêtement facile à nettoyer	Avec mitigeur	5,5	19,3	16,7	0,1
116.182.21.1	Chromé brillant	Avec mitigeur	5,5	19,3	16,7	0,1
116.182.SN.1	Aspect acier inoxydable / Brossé, revêtement facile à nettoyer	Avec mitigeur	5,5	19,3	16,7	0,1
116.187.14.1	Noir mat / Revêtement facile à nettoyer	Avec mitigeur thermostatique	5,5	19,3	16,7	0,1
116.187.21.1	Chromé brillant	Avec mitigeur thermostatique	5,5	19,3	16,7	0,1
116.187.SN.1	Aspect acier inoxydable / Brossé, revêtement facile à nettoyer	Avec mitigeur thermostatique	5,5	19,3	16,7	0,1

**À commander en supplément**

- Bâti-support Geberit pour lavabo ou kit d'installation pour robinetterie de lavabo Geberit
- Plaque de fermeture pour module fonctionnel à encastrer

**Combinable avec**

- Bâti-support Geberit Duofix pour lavabo, 112 cm, robinetterie sur gorge électronique avec module fonctionnel à encastrer → p. 62
- Bâti-support Geberit Duofix pour lavabo, 112 cm, robinetterie sur gorge électronique avec module fonctionnel à encastrer, avec siphon à encastrer → p. 64
- Traverse Geberit GIS pour robinetterie sur gorge électronique avec module fonctionnel à encastrer → p. 137
- Kit d'installation Geberit pour robinetteries de lavabo Piave et Brenta, montage sur gorge, avec module fonctionnel à encastrer → p. 367

**Accessoires**

- Mousseur Geberit pour robinetteries de lavabo Piave et Brenta → p. 365





## Robinetterie de lavabo Geberit Brenta montage sur gorge, alimentation sur secteur, avec module fonctionnel apparent

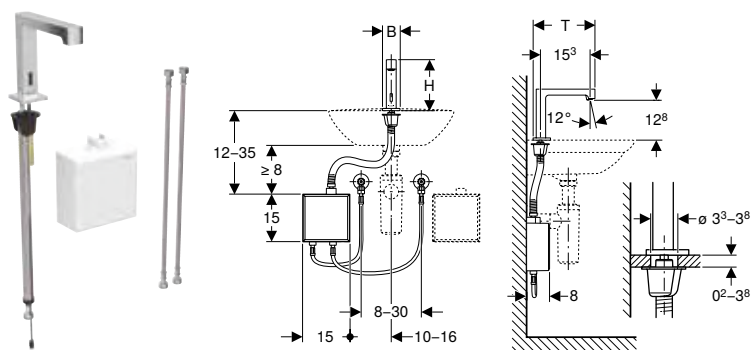

click & scan

### Utilisation

- Pour installation sur gorge ou sur plan
- Pour le raccordement de l'eau froide et de l'eau chaude (uniquement pour modèle avec mitigeur ou mitigeur thermostatique)
- Pour le raccordement de l'eau froide ou de l'eau mitigée (uniquement pour modèle sans mitigeur)
- Pour une utilisation avec des bassins en acier inoxydable
- Modèle sans mitigeur adapté à une combinaison avec un chauffe-eau instantané, voir la fiche technique " Robinetteries de lavabo avec chauffe-eau instantanés "

### Caractéristiques techniques

Degré de protection	IPX4
Tension nominale	110–240 V c.a.
Fréquence du réseau	50–60 Hz
Tension de fonctionnement	4,5 V c.c.
Longueur du câble	1 m
Pression de service	0,5–10 bar
Pression de service recommandée avec mitigeur thermostatique	0,5–5 bar
Pression de service recommandée avec mitigeur thermostatique	50–500 kPa
Différence de pression EC / EF max.	1,5 bar
Pression d'essai max. eau	16 bar
Pression d'essai max. air / gaz inerte	3 bar
Température ambiante	1–40 °C
Température de stockage	-20 – +70 °C
Température de l'eau, plage de réglage avec mitigeur thermostatique	20–42 °C
Température de l'eau momentanée max.	90 °C
Débit à 3 bars	5 l/min
Temps du rinçage intermittent, réglage d'usine	5 s
Matériau	Laiton / plastique

### Caractéristiques

- Groupe de robinetteries I selon DIN 4109
- Détection infrarouge de l'utilisateur
- Antivandalisme
- Préréglage de la température par le mitigeur (uniquement pour le modèle avec mitigeur ou mitigeur thermostatique)
- Eau non réglable sur entièrement chaude ou entièrement froide (uniquement pour le modèle avec mitigeur ou mitigeur thermostatique)
- Thermostat conformément à EN 1111 (uniquement pour modèle avec mitigeur thermostatique)
- Protection anti-brûlure par limitation de la température de l'eau à 42 °C (uniquement pour modèle avec mitigeur thermostatique)
- Désinfection thermique conformément à DVGW W 551 possible
- Fonctions réglables et consultables avec le Geberit Service Handy
- Réglages et utilisation avec appareil mobile via interface Bluetooth® intégrée
- Compatible avec l'app Geberit Control
- Mise en réseau reliée par fil avec Geberit Gateway via convertisseur GEBUS
- Mise en réseau sans fil avec Geberit Gateway via Bluetooth®
- Compatible Geberit Connect
- Avec clapet anti-retour intégré
- Module fonctionnel avec filtre panier monté

### Contenu de la livraison

- Robinetterie de lavabo avec détecteur infrarouge et flexible de raccordement
- Module fonctionnel apparent à commande électronique, module fonctionnel et bloc d'alimentation
- Flexibles à tresse métallique 3/8"
- Clé de verrouillage du mousseur
- Matériel de fixation

N° de réf.	Couleur / surface	Mitigeur	B	H	T	Puissance absorbée [W]	Type de fiche
			[cm]	[cm]	[cm]		
116.171.14.1	Noir mat / Revêtement facile à nettoyer	Sans mitigeur	5,5	16,1	19,5	0,1	CEE 7/16
116.171.21.1	Chromé brillant	Sans mitigeur	5,5	16,1	19,5	0,1	CEE 7/16
116.171.SN.1	Aspect acier inoxydable / Brossé, revêtement facile à nettoyer	Sans mitigeur	5,5	16,1	19,5	0,1	CEE 7/16
116.172.14.1	Noir mat / Revêtement facile à nettoyer	Avec mitigeur	5,5	16,1	19,5	0,1	CEE 7/16
116.172.21.1	Chromé brillant	Avec mitigeur	5,5	16,1	19,5	0,1	CEE 7/16
116.172.SN.1	Aspect acier inoxydable / Brossé, revêtement facile à nettoyer	Avec mitigeur	5,5	16,1	19,5	0,1	CEE 7/16
116.177.14.1	Noir mat / Revêtement facile à nettoyer	Avec mitigeur thermostatique	5,5	16,1	19,5	0,1	CEE 7/16
116.177.21.1	Chromé brillant	Avec mitigeur thermostatique	5,5	16,1	19,5	0,1	CEE 7/16
116.177.SN.1	Aspect acier inoxydable / Brossé, revêtement facile à nettoyer	Avec mitigeur thermostatique	5,5	16,1	19,5	0,1	CEE 7/16

#### Accessoires

- Mousseur Geberit pour robinetteries de lavabo Piave et Brenta → p. 365



## Robinetterie de lavabo Geberit Brenta montage sur gorge, alimentation sur secteur, pour module fonctionnel à encastrer

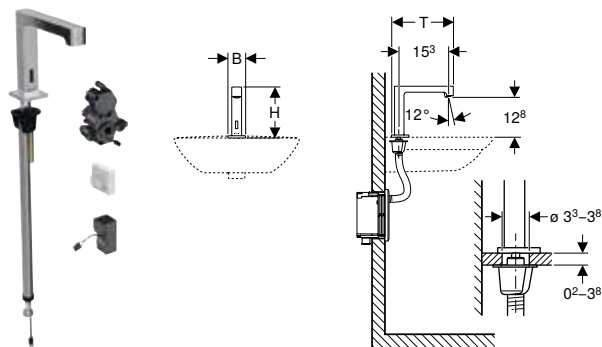

### Utilisation

- Pour installation sur gorge ou sur plan
- Pour montage dans des bâtis-supports Geberit pour lavabo, robinetterie sur gorge électronique avec module fonctionnel à encastrer
- Pour montage dans kits d'installation Geberit pour robinetteries de lavabo électroniques, montage apparent, avec module fonctionnel à encastrer
- Pour le raccordement de l'eau froide et de l'eau chaude (uniquement pour modèle avec mitigeur ou mitigeur thermostatique)
- Pour le raccordement de l'eau froide ou de l'eau mitigée (uniquement pour modèle sans mitigeur)
- Pour une utilisation avec des bassins en acier inoxydable
- Modèle sans mitigeur adapté à une combinaison avec un chauffe-eau instantané, voir la fiche technique " Robinetteries de lavabo avec chauffe-eau instantanés "

### Caractéristiques techniques

Degré de protection	IPX4
Tension nominale	110–240 V c.a.
Fréquence du réseau	50–60 Hz
Tension de fonctionnement	4,5 V c.c.
Pression de service	0,5–10 bar
Pression de service recommandée avec mitigeur thermostatique	0,5–5 bar
Pression de service recommandée avec mitigeur thermostatique	50–500 kPa
Différence de pression EC / EF max.	1,5 bar
Pression d'essai max. eau	16 bar
Pression d'essai max. air / gaz inerte	3 bar
Température ambiante	1–40 °C
Température de stockage	-20 – +70 °C
Température de l'eau, plage de réglage avec mitigeur thermostatique	20–42 °C
Température de l'eau momentanée max.	90 °C
Débit à 3 bars	5 l/min
Temps du rinçage intermittent, réglage d'usine	5 s
Matériau	Laiton / plastique

### Caractéristiques

- Groupe de robinetteries I selon DIN 4109
- Détection infrarouge de l'utilisateur
- Antivandalisme
- Préréglage de la température par le mitigeur (uniquement pour le modèle avec mitigeur ou mitigeur thermostatique)
- Eau non réglable sur entièrement chaude ou entièrement froide (uniquement pour le modèle avec mitigeur ou mitigeur thermostatique)
- Thermostat conformément à EN 1111 (uniquement pour modèle avec mitigeur thermostatique)
- Protection anti-brûlure par limitation de la température de l'eau à 42 °C (uniquement pour modèle avec mitigeur thermostatique)
- Désinfection thermique conformément à DVGW W 551 possible
- Fonctions réglables et consultables avec le Geberit Service Handy
- Réglages et utilisation avec appareil mobile via interface Bluetooth® intégrée
- Compatible avec l'app Geberit Control
- Mise en réseau reliée par fil avec Geberit Gateway via convertisseur GEBUS
- Mise en réseau sans fil avec Geberit Gateway via Bluetooth®
- Compatible Geberit Connect
- Avec clapet anti-retour intégré
- Module fonctionnel avec filtre panier monté

### Contenu de la livraison

- Robinetterie de lavabo avec détecteur infrarouge et flexible de raccordement
- Déclenchement électronique
- Module fonctionnel
- Bloc d'alimentation électrique
- Clé de verrouillage du mousseur
- Matériel de fixation

N° de réf.	Couleur / surface	Mitigeur	B	H	T	Puissance absorbée [W]
			[cm]	[cm]	[cm]	
116.191.14.1	Noir mat / Revêtement facile à nettoyer	Sans mitigeur	5,5	16,1	19,5	0,1
116.191.21.1	Chromé brillant	Sans mitigeur	5,5	16,1	19,5	0,1
116.191.SN.1	Aspect acier inoxydable / Brossé, revêtement facile à nettoyer	Sans mitigeur	5,5	16,1	19,5	0,1
116.192.14.1	Noir mat / Revêtement facile à nettoyer	Avec mitigeur	5,5	16,1	19,5	0,1
116.192.21.1	Chromé brillant	Avec mitigeur	5,5	16,1	19,5	0,1
116.192.SN.1	Aspect acier inoxydable / Brossé, revêtement facile à nettoyer	Avec mitigeur	5,5	16,1	19,5	0,1
116.197.14.1	Noir mat / Revêtement facile à nettoyer	Avec mitigeur thermostatique	5,5	16,1	19,5	0,1
116.197.21.1	Chromé brillant	Avec mitigeur thermostatique	5,5	16,1	19,5	0,1
116.197.SN.1	Aspect acier inoxydable / Brossé, revêtement facile à nettoyer	Avec mitigeur thermostatique	5,5	16,1	19,5	0,1

### À commander en supplément

- Bâti-support Geberit pour lavabo ou kit d'installation pour robinetterie de lavabo Geberit
- Plaque de fermeture pour module fonctionnel à encastrer

#### Combinable avec

- Bâti-support Geberit Duofix pour lavabo, 112 cm, robinetterie sur gorge électronique avec module fonctionnel à encastrer → p. 62
- Bâti-support Geberit Duofix pour lavabo, 112 cm, robinetterie sur gorge électronique avec module fonctionnel à encastrer, avec siphon à encastrer → p. 64
- Traverse Geberit GIS pour robinetterie sur gorge électronique avec module fonctionnel à encastrer → p. 137
- Kit d'installation Geberit pour robinetteries de lavabo Piave et Brenta, montage sur gorge, avec module fonctionnel à encastrer → p. 367

#### Accessoires

- Mousseur Geberit pour robinetteries de lavabo Piave et Brenta → p. 365

## Robinetterie de lavabo Geberit type 185, alimentation sur secteur

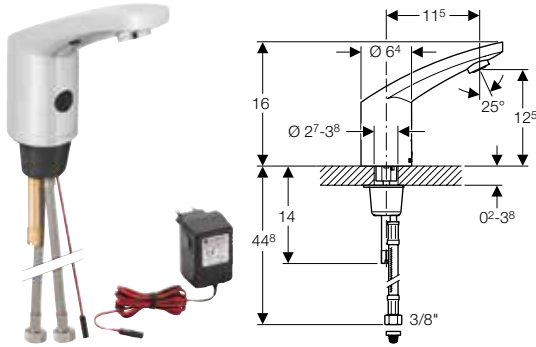

#### Utilisation

- Pour installation sur gorge ou sur plan
- Pour le raccordement de l'eau froide et de l'eau chaude (uniquement pour modèle avec mitigeur)
- Pour le raccordement de l'eau froide ou de l'eau mitigée (uniquement pour modèle sans mitigeur)
- Pour une utilisation avec des bassins en acier inoxydable
- Modèle sans mitigeur adapté à une combinaison avec un chauffe-eau instantané, voir la fiche technique " Robinetteries de lavabo avec chauffe-eau instantanés "

#### Caractéristiques

- Groupe de robinetteries I selon DIN 4109
- Détection infrarouge de l'utilisateur
- Antivandalisme
- Préréglage de la température par le mitigeur (uniquement pour le modèle avec mitigeur)
- Eau non réglable sur entièrement chaude ou entièrement froide (uniquement pour le modèle avec mitigeur)
- Fonctions réglables et consultables avec le Geberit Service Handy
- Avec clapet anti-retour intégré
- Compatible avec l'app Geberit Control

#### Caractéristiques techniques

Degré de protection	IP44
Tension nominale	230 V c.a.
Fréquence du réseau	50-60 Hz
Tension de fonctionnement	12 V c.a.
Longueur du câble	1,9 m
Pression de service	0,5-8 bar
Différence de pression EC / EF max.	1,5 bar
Pression d'essai max. eau	16 bar
Pression d'essai max. air / gaz inerte	3 bar
Température ambiante	1-40 °C
Température de l'eau momentané max.	90 °C
Débit à 3 bars	6 l/min
Temps du rinçage intermittent, réglage d'usine	3 s
Matériau	Laiton chromé

#### Contenu de la livraison

- Filtre panier
- Bloc d'alimentation secteur
- Clé de verrouillage du mousseur
- Matériel de fixation

N° de réf.	Couleur / surface	Mitigeur	H [cm]	Puissance absorbée [W]	Type de fiche
116.135.21.1	Chromé brillant	Sans mitigeur	16	0,1	SEV T11
116.145.21.1	Chromé brillant	Avec mitigeur	16	0,1	SEV T11
116.155.21.1	Chromé brillant	Avec mitigeur et poignée	16	0,1	SEV T11

#### Accessoires

- Mousseur Geberit pour robinetteries de lavabo types 6x, 8x et 18x → p. 365

## Robinetterie de lavabo Geberit type 186, alimentation sur secteur

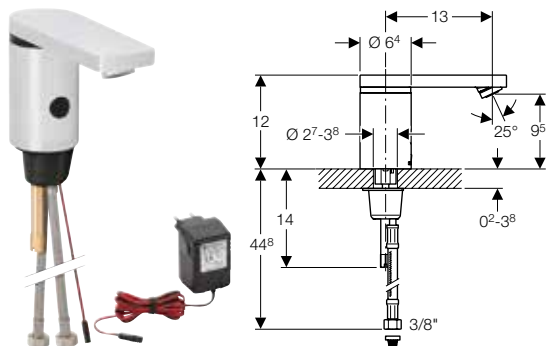

click & scan

### Utilisation

- Pour installation sur gorge ou sur plan
- Pour le raccordement de l'eau froide et de l'eau chaude (uniquement pour modèle avec mitigeur)
- Pour le raccordement de l'eau froide ou de l'eau mitigée (uniquement pour modèle sans mitigeur)
- Pour une utilisation avec des bassins en acier inoxydable
- Modèle sans mitigeur adapté à une combinaison avec un chauffe-eau instantané, voir la fiche technique " Robinetteries de lavabo avec chauffe-eau instantanés "

### Caractéristiques techniques

Degré de protection	IP44
Tension nominale	230 V c.a.
Fréquence du réseau	50–60 Hz
Tension de fonctionnement	12 V c.a.
Longueur du câble	1,9 m
Pression de service	0,5–8 bar
Différence de pression EC / EF max.	1,5 bar
Pression d'essai max. eau	16 bar
Pression d'essai max. air / gaz inerte	3 bar
Température ambiante	1–40 °C
Température de l'eau momentanée max.	90 °C
Débit à 3 bars	6 l/min
Temps du rinçage intermittent, réglage d'usine	3 s
Matériau	Laiton chromé

### Caractéristiques

- Groupe de robinetteries I selon DIN 4109
- Détection infrarouge de l'utilisateur
- Antivandalisme
- Préréglage de la température par le mitigeur (uniquement pour le modèle avec mitigeur)
- Eau non réglable sur entièrement chaude ou entièrement froide (uniquement pour le modèle avec mitigeur)
- Fonctions réglables et consultables avec le Geberit Service Handy
- Avec clapet anti-retour intégré
- Compatible avec l'app Geberit Control

### Contenu de la livraison

- Filtre panier
- Bloc d'alimentation secteur
- Clé de verrouillage du mousseur
- Matériel de fixation

N° de réf.	Couleur / surface	Mitigeur	H [cm]	Puissance absorbée [W]	Type de fiche
116.136.21.1	Chromé brillant	Sans mitigeur	12	0,1	SEV T11
116.146.21.1	Chromé brillant	Avec mitigeur	12	0,1	SEV T11
116.156.21.1	Chromé brillant	Avec mitigeur et poignée	12	0,1	SEV T11

### Accessoires

- Mousseur Geberit pour robinetteries de lavabo types 6x, 8x et 18x → p. 365

## Robinetterie de lavabo Geberit type 80, alimentation sur secteur

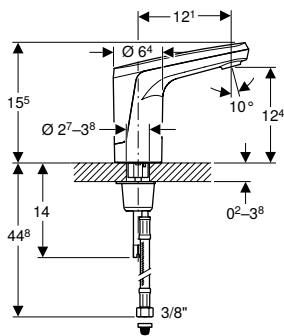

click & scan

### Utilisation

- Pour installation sur gorge ou sur plan
- Pour le raccordement de l'eau froide et de l'eau chaude (uniquement pour modèle avec mitigeur)
- Pour le raccordement de l'eau froide ou de l'eau mitigée (uniquement pour modèle sans mitigeur)
- Pour une utilisation avec des bassins en acier inoxydable
- Le modèle avec mitigeur ne convient pas pour les chauffe-eau instantanés

### Caractéristiques techniques

Degré de protection	IP44
Tension nominale	230 V c.a.
Fréquence du réseau	50–60 Hz
Tension de fonctionnement	12 V c.a.
Longueur du câble	1,9 m
Pression de service	0,5–8 bar
Différence de pression EC / EF max.	1,5 bar
Pression d'essai max. eau	16 bar
Pression d'essai max. air / gaz inerte	3 bar
Température ambiante	1–40 °C
Température de l'eau momentanée max.	90 °C
Débit à 3 bars	5,7 l/min
Temps du rinçage intermittent, réglage d'usine	3 s
Matériau	Zinc moulé sous pression chromé

### Caractéristiques

- Groupe de robinetteries I selon DIN 4109
- Détection infrarouge de l'utilisateur
- Antivandalisme
- Préréglage de la température par le mitigeur (uniquement pour le modèle avec mitigeur)
- Eau non réglable sur entièrement chaude ou entièrement froide (uniquement pour le modèle avec mitigeur)
- Fonctions réglables et consultables avec le Geberit Service Handy
- Avec clapet anti-retour intégré

### Contenu de la livraison

- Filtre panier
- Bloc d'alimentation secteur
- Clé de verrouillage du mousseur
- Matériel de fixation

N° de réf.	Couleur / surface	Mitigeur	H [cm]	Puissance absorbée [W]	Type de fiche
116.133.21.1	Chromé brillant	Sans mitigeur	15,5	0,1	SEV T11
116.134.21.1	Chromé brillant	Avec mitigeur	15,5	0,1	SEV T11



## Montage sur gorge, alimentation par piles

### Robinetterie de lavabo Geberit Piave montage sur gorge, alimentation par pile, avec module fonctionnel apparent

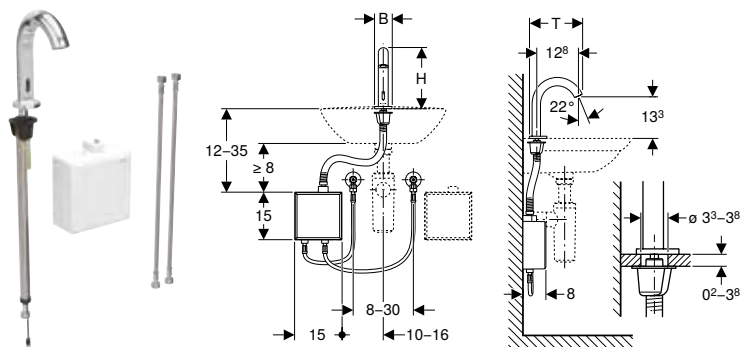

#### Utilisation

- Pour installation sur gorge ou sur plan
- Pour le raccordement de l'eau froide et de l'eau chaude (uniquement pour modèle avec mitigeur ou mitigeur thermostatique)
- Pour le raccordement de l'eau froide ou de l'eau mitigée (uniquement pour modèle sans mitigeur)
- Pour une utilisation avec des bassins en acier inoxydable
- Modèle sans mitigeur adapté à une combinaison avec un chauffe-eau instantané, voir la fiche technique " Robinetteries de lavabo avec chauffe-eau instantanés "

#### Caractéristiques techniques

Type de pile	Pile alcaline (1,5 V AA)
Degré de protection	IPX4
Tension de fonctionnement	3 V c.c.
Pression de service	0,5–10 bar
Pression de service recommandée avec mitigeur thermostatique	0,5–5 bar
Pression de service recommandée avec mitigeur thermostatique	50–500 kPa
Différence de pression EC / EF max.	1,5 bar
Pression d'essai max. eau	16 bar
Pression d'essai max. air / gaz inerte	3 bar
Température ambiante	1–40 °C
Température de stockage	-20 – +70 °C
Température de l'eau, plage de réglage avec mitigeur thermostatique	20–42 °C
Température de l'eau momentanée max.	90 °C
Débit à 3 bars	5 l/min
Temps du rinçage intermittent, réglage d'usine	5 s
Matériau	Laiton / plastique

#### Caractéristiques

- Groupe de robinetteries I selon DIN 4109
- Détection infrarouge de l'utilisateur
- Antivandalisme
- Préréglage de la température par le mitigeur (uniquement pour le modèle avec mitigeur ou mitigeur thermostatique)
- Eau non réglable sur entièrement chaude ou entièrement froide (uniquement pour le modèle avec mitigeur ou mitigeur thermostatique)
- Thermostat conformément à EN 1111 (uniquement pour modèle avec mitigeur thermostatique)
- Protection anti-brûlure par limitation de la température de l'eau à 42 °C (uniquement pour modèle avec mitigeur thermostatique)
- Désinfection thermique conformément à DVGW W 551 possible
- Avertissement en cas de pile faible
- Fonctions réglables et consultables avec le Geberit Service Handy
- Réglages et utilisation avec appareil mobile via interface Bluetooth® intégrée
- Compatible avec l'app Geberit Control
- Mise en réseau reliée par fil avec Geberit Gateway via convertisseur GEBUS
- Mise en réseau sans fil avec Geberit Gateway via Bluetooth®
- Compatible Geberit Connect
- Avec clapet anti-retour intégré
- Module fonctionnel avec filtre panier monté

#### Contenu de la livraison

- Robinetterie de lavabo avec détecteur infrarouge et flexible de raccordement
- Module fonctionnel apparent à commande électronique, module fonctionnel et boîtier pour piles
- Flexibles à tresse métallique 3/8"
- Clé de verrouillage du mousseur
- Matériel de fixation

N° de réf.	Couleur / surface	Mitigeur	B	H	T
			[cm]	[cm]	[cm]
116.163.14.1	Noir mat / Revêtement facile à nettoyer	Sans mitigeur	5,5	19,3	16,7
116.163.21.1	Chromé brillant	Sans mitigeur	5,5	19,3	16,7
116.163.SN.1	Aspect acier inoxydable / Brossé, revêtement facile à nettoyer	Sans mitigeur	5,5	19,3	16,7
116.164.14.1	Noir mat / Revêtement facile à nettoyer	Avec mitigeur	5,5	19,3	16,7
116.164.21.1	Chromé brillant	Avec mitigeur	5,5	19,3	16,7
116.164.SN.1	Aspect acier inoxydable / Brossé, revêtement facile à nettoyer	Avec mitigeur	5,5	19,3	16,7
116.168.14.1	Noir mat / Revêtement facile à nettoyer	Avec mitigeur thermostatique	5,5	19,3	16,7
116.168.21.1	Chromé brillant	Avec mitigeur thermostatique	5,5	19,3	16,7
116.168.SN.1	Aspect acier inoxydable / Brossé, revêtement facile à nettoyer	Avec mitigeur thermostatique	5,5	19,3	16,7

**Accessoires**

- Mousseur Geberit pour robinetteries de lavabo Piave et Brenta → p. 365





## Robinetterie de lavabo Geberit Piave montage sur gorge, alimentation par pile, pour module fonctionnel à encastrer

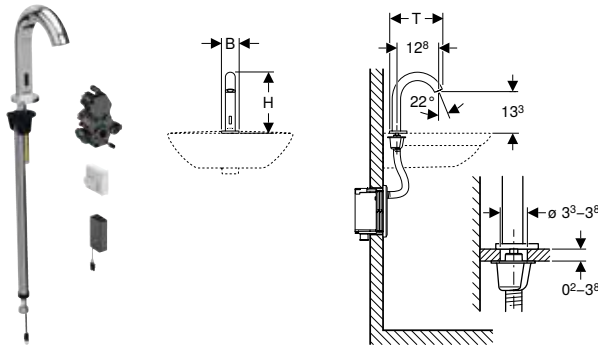

### Utilisation

- Pour installation sur gorge ou sur plan
- Pour montage dans des bâtis-supports Geberit pour lavabo, robinetterie sur gorge électronique avec module fonctionnel à encastrer
- Pour montage dans kits d'installation Geberit pour robinetteries de lavabo électroniques, montage apparent, avec module fonctionnel à encastrer
- Pour le raccordement de l'eau froide et de l'eau chaude (uniquement pour modèle avec mitigeur ou mitigeur thermostatique)
- Pour le raccordement de l'eau froide ou de l'eau mitigée (uniquement pour modèle sans mitigeur)
- Pour une utilisation avec des bassins en acier inoxydable
- Modèle sans mitigeur adapté à une combinaison avec un chauffe-eau instantané, voir la fiche technique " Robinetteries de lavabo avec chauffe-eau instantanés "

### Caractéristiques techniques

Type de pile	Pile alcaline (1,5 V AA)
Degré de protection	IPX4
Tension de fonctionnement	3 V c.c.
Pression de service	0,5–10 bar
Pression de service recommandée avec mitigeur thermostatique	0,5–5 bar
Pression de service recommandée avec mitigeur thermostatique	50–500 kPa
Différence de pression EC / EF max.	1,5 bar
Pression d'essai max. eau	16 bar
Pression d'essai max. air / gaz inerte	3 bar
Température ambiante	1–40 °C
Température de stockage	-20 – +70 °C
Température de l'eau, plage de réglage avec mitigeur thermostatique	20–42 °C
Température de l'eau momentanée max.	90 °C
Débit à 3 bars	5 l/min
Temps du rinçage intermittent, réglage d'usine	5 s
Matériau	Laiton / plastique

### Caractéristiques

- Groupe de robinetteries I selon DIN 4109
- Détection infrarouge de l'utilisateur
- Antivandalisme
- Préréglage de la température par le mitigeur (uniquement pour le modèle avec mitigeur ou mitigeur thermostatique)
- Eau non réglable sur entièrement chaude ou entièrement froide (uniquement pour le modèle avec mitigeur ou mitigeur thermostatique)
- Thermostat conformément à EN 1111 (uniquement pour modèle avec mitigeur thermostatique)
- Protection anti-brûlure par limitation de la température de l'eau à 42 °C (uniquement pour modèle avec mitigeur thermostatique)
- Désinfection thermique conformément à DVGW W 551 possible
- Avertissement en cas de pile faible
- Fonctions réglables et consultables avec le Geberit Service Handy
- Réglages et utilisation avec appareil mobile via interface Bluetooth® intégrée
- Compatible avec l'app Geberit Control
- Mise en réseau reliée par fil avec Geberit Gateway via convertisseur GEBUS
- Mise en réseau sans fil avec Geberit Gateway via Bluetooth®
- Compatible Geberit Connect
- Avec clapet anti-retour intégré
- Module fonctionnel avec filtre panier monté

### Contenu de la livraison

- Robinetterie de lavabo avec détecteur infrarouge et flexible de raccordement
- Déclenchement électronique
- Module fonctionnel
- Boîtier pour piles
- 2 piles alcali-manganèse type AA, 1,5 V
- Clé de verrouillage du mousseur
- Matériel de fixation

N° de réf.	Couleur / surface	Mitigeur	B	H	T
			[cm]	[cm]	[cm]
116.183.14.1	Noir mat / Revêtement facile à nettoyer	Sans mitigeur	5,5	19,3	16,7
116.183.21.1	Chromé brillant	Sans mitigeur	5,5	19,3	16,7
116.183.SN.1	Aspect acier inoxydable / Brossé, revêtement facile à nettoyer	Sans mitigeur	5,5	19,3	16,7
116.184.14.1	Noir mat / Revêtement facile à nettoyer	Avec mitigeur	5,5	19,3	16,7
116.184.21.1	Chromé brillant	Avec mitigeur	5,5	19,3	16,7
116.184.SN.1	Aspect acier inoxydable / Brossé, revêtement facile à nettoyer	Avec mitigeur	5,5	19,3	16,7
116.188.14.1	Noir mat / Revêtement facile à nettoyer	Avec mitigeur thermostatique	5,5	19,3	16,7
116.188.21.1	Chromé brillant	Avec mitigeur thermostatique	5,5	19,3	16,7
116.188.SN.1	Aspect acier inoxydable / Brossé, revêtement facile à nettoyer	Avec mitigeur thermostatique	5,5	19,3	16,7

**À commander en supplément**

- Bâti-support Geberit pour lavabo ou kit d'installation pour robinetterie de lavabo Geberit
- Plaque de fermeture pour module fonctionnel à encastrer

**Combinable avec**

- Bâti-support Geberit Duofix pour lavabo, 112 cm, robinetterie sur gorge électronique avec module fonctionnel à encastrer → p. 62
- Bâti-support Geberit Duofix pour lavabo, 112 cm, robinetterie sur gorge électronique avec module fonctionnel à encastrer, avec siphon à encastrer → p. 64
- Traverse Geberit GIS pour robinetterie sur gorge électronique avec module fonctionnel à encastrer → p. 137
- Kit d'installation Geberit pour robinetteries de lavabo Piave et Brenta, montage sur gorge, avec module fonctionnel à encastrer → p. 367

**Accessoires**

- Mousseur Geberit pour robinetteries de lavabo Piave et Brenta → p. 365



## Robinetterie de lavabo Geberit Brenta montage sur gorge, alimentation par pile, avec module fonctionnel apparent

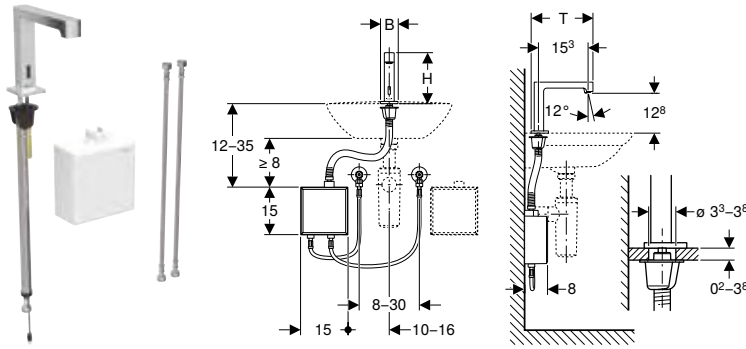

click & scan

### Utilisation

- Pour installation sur gorge ou sur plan
- Pour le raccordement de l'eau froide et de l'eau chaude (uniquement pour modèle avec mitigeur ou mitigeur thermostatique)
- Pour le raccordement de l'eau froide ou de l'eau mitigée (uniquement pour modèle sans mitigeur)
- Pour une utilisation avec des bassins en acier inoxydable
- Modèle sans mitigeur adapté à une combinaison avec un chauffe-eau instantané, voir la fiche technique " Robinetteries de lavabo avec chauffe-eau instantanés "

### Caractéristiques techniques

Type de pile	Pile alcaline (1,5 V AA)
Degré de protection	IPX4
Tension de fonctionnement	3 V c.c.
Pression de service	0,5-10 bar
Pression de service recommandée avec mitigeur thermostatique	0,5-5 bar
Pression de service recommandée avec mitigeur thermostatique	50-500 kPa
Différence de pression EC / EF max.	1,5 bar
Pression d'essai max. eau	16 bar
Pression d'essai max. air / gaz inerte	3 bar
Température ambiante	1-40 °C
Température de stockage	-20 - +70 °C
Température de l'eau, plage de réglage avec mitigeur thermostatique	20-42 °C
Température de l'eau momentanée max.	90 °C
Débit à 3 bars	5 l/min
Temps du rinçage intermittent, réglage d'usine	5 s
Matériau	Laiton / plastique

### Caractéristiques

- Groupe de robinetteries I selon DIN 4109
- Détection infrarouge de l'utilisateur
- Antivandalisme
- Préréglage de la température par le mitigeur (uniquement pour le modèle avec mitigeur ou mitigeur thermostatique)
- Eau non réglable sur entièrement chaude ou entièrement froide (uniquement pour le modèle avec mitigeur ou mitigeur thermostatique)
- Thermostat conformément à EN 1111 (uniquement pour modèle avec mitigeur thermostatique)
- Protection anti-brûlure par limitation de la température de l'eau à 42 °C (uniquement pour modèle avec mitigeur thermostatique)
- Désinfection thermique conformément à DVGW W 551 possible
- Avertissement en cas de pile faible
- Fonctions réglables et consultables avec le Geberit Service Handy
- Réglages et utilisation avec appareil mobile via interface Bluetooth® intégrée
- Compatible avec l'app Geberit Control
- Mise en réseau reliée par fil avec Geberit Gateway via convertisseur GEBUS
- Mise en réseau sans fil avec Geberit Gateway via Bluetooth®
- Compatible Geberit Connect
- Avec clapet anti-retour intégré
- Module fonctionnel avec filtre panier monté

### Contenu de la livraison

- Robinetterie de lavabo avec détecteur infrarouge et flexible de raccordement
- Module fonctionnel apparent à commande électronique, module fonctionnel et boîtier pour piles
- Flexibles à tresse métallique 3/8"
- Clé de verrouillage du mousseur
- Matériel de fixation

N° de réf.	Couleur / surface	Mitigeur	B	H	T
			[cm]	[cm]	[cm]
116.173.14.1	Noir mat / Revêtement facile à nettoyer	Sans mitigeur	5,5	16,1	19,5
116.173.21.1	Chromé brillant	Sans mitigeur	5,5	16,1	19,5
116.173.SN.1	Aspect acier inoxydable / Brossé, revêtement facile à nettoyer	Sans mitigeur	5,5	16,1	19,5
116.174.14.1	Noir mat / Revêtement facile à nettoyer	Avec mitigeur	5,5	16,1	19,5
116.174.21.1	Chromé brillant	Avec mitigeur	5,5	16,1	19,5
116.174.SN.1	Aspect acier inoxydable / Brossé, revêtement facile à nettoyer	Avec mitigeur	5,5	16,1	19,5
116.178.14.1	Noir mat / Revêtement facile à nettoyer	Avec mitigeur thermostatique	5,5	16,1	19,5
116.178.21.1	Chromé brillant	Avec mitigeur thermostatique	5,5	16,1	19,5
116.178.SN.1	Aspect acier inoxydable / Brossé, revêtement facile à nettoyer	Avec mitigeur thermostatique	5,5	16,1	19,5

**Accessoires**

- Mousseur Geberit pour robinetteries de lavabo Piave et Brenta → p. 365



## Robinetterie de lavabo Geberit Brenta montage sur gorge, alimentation par pile, pour module fonctionnel à encastrer

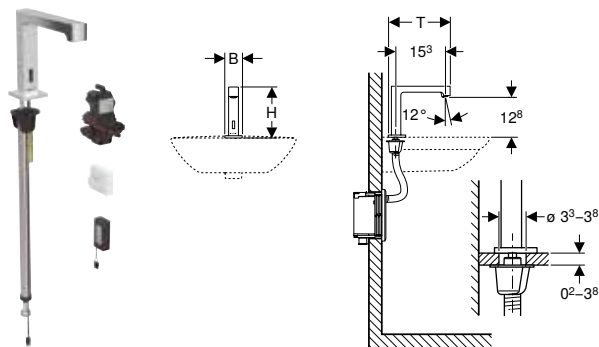

### Utilisation

- Pour installation sur gorge ou sur plan
- Pour montage dans des bâtis-supports Geberit pour lavabo, robinetterie sur gorge électronique avec module fonctionnel à encastrer
- Pour montage dans kits d'installation Geberit pour robinetteries de lavabo électroniques, montage apparent, avec module fonctionnel à encastrer
- Pour le raccordement de l'eau froide et de l'eau chaude (uniquement pour modèle avec mitigeur ou mitigeur thermostatique)
- Pour le raccordement de l'eau froide ou de l'eau mitigée (uniquement pour modèle sans mitigeur)
- Pour une utilisation avec des bassins en acier inoxydable
- Modèle sans mitigeur adapté à une combinaison avec un chauffe-eau instantané, voir la fiche technique " Robinetteries de lavabo avec chauffe-eau instantanés "

### Caractéristiques techniques

Type de pile	Pile alcaline (1,5 V AA)
Degré de protection	IPX4
Tension de fonctionnement	3 V c.c.
Pression de service	0,5–10 bar
Pression de service recommandée avec mitigeur thermostatique	0,5–5 bar
Pression de service recommandée avec mitigeur thermostatique	50–500 kPa
Différence de pression EC / EF max.	1,5 bar
Pression d'essai max. eau	16 bar
Pression d'essai max. air / gaz inerte	3 bar
Température ambiante	1–40 °C
Température de stockage	-20 – +70 °C
Température de l'eau, plage de réglage avec mitigeur thermostatique	20–42 °C
Température de l'eau momentanée max.	90 °C
Débit à 3 bars	5 l/min
Temps du rinçage intermittent, réglage d'usine	5 s
Matériau	Laiton / plastique

### Caractéristiques

- Groupe de robinetteries I selon DIN 4109
- Détection infrarouge de l'utilisateur
- Antivandalisme
- Préréglage de la température par le mitigeur (uniquement pour le modèle avec mitigeur ou mitigeur thermostatique)
- Eau non réglable sur entièrement chaude ou entièrement froide (uniquement pour le modèle avec mitigeur ou mitigeur thermostatique)
- Thermostat conformément à EN 1111 (uniquement pour modèle avec mitigeur thermostatique)
- Protection anti-brûlure par limitation de la température de l'eau à 42 °C (uniquement pour modèle avec mitigeur thermostatique)
- Désinfection thermique conformément à DVGW W 551 possible
- Avertissement en cas de pile faible
- Fonctions réglables et consultables avec le Geberit Service Handy
- Réglages et utilisation avec appareil mobile via interface Bluetooth® intégrée
- Compatible avec l'app Geberit Control
- Mise en réseau reliée par fil avec Geberit Gateway via convertisseur GEBUS
- Mise en réseau sans fil avec Geberit Gateway via Bluetooth®
- Compatible Geberit Connect
- Avec clapet anti-retour intégré
- Module fonctionnel avec filtre panier monté

### Contenu de la livraison

- Robinetterie de lavabo avec détecteur infrarouge et flexible de raccordement
- Déclenchement électronique
- Module fonctionnel
- Boîtier pour piles
- 2 piles alcali-manganèse type AA, 1,5 V
- Clé de verrouillage du mousseur
- Matériel de fixation

N° de réf.	Couleur / surface	Mitigeur	B	H	T
			[cm]	[cm]	[cm]
116.193.14.1	Noir mat / Revêtement facile à nettoyer	Sans mitigeur	5,5	16,1	19,5
116.193.21.1	Chromé brillant	Sans mitigeur	5,5	16,1	19,5
116.193.SN.1	Aspect acier inoxydable / Brossé, revêtement facile à nettoyer	Sans mitigeur	5,5	16,1	19,5
116.194.14.1	Noir mat / Revêtement facile à nettoyer	Avec mitigeur	5,5	16,1	19,5
116.194.21.1	Chromé brillant	Avec mitigeur	5,5	16,1	19,5
116.194.SN.1	Aspect acier inoxydable / Brossé, revêtement facile à nettoyer	Avec mitigeur	5,5	16,1	19,5
116.198.14.1	Noir mat / Revêtement facile à nettoyer	Avec mitigeur thermostatique	5,5	16,1	19,5
116.198.21.1	Chromé brillant	Avec mitigeur thermostatique	5,5	16,1	19,5
116.198.SN.1	Aspect acier inoxydable / Brossé, revêtement facile à nettoyer	Avec mitigeur thermostatique	5,5	16,1	19,5

### À commander en supplément

- Bâti-support Geberit pour lavabo ou kit d'installation pour robinetterie de lavabo Geberit
- Plaque de fermeture pour module fonctionnel à encastrer

#### Combinable avec

- Bâti-support Geberit Duofix pour lavabo, 112 cm, robinetterie sur gorge électronique avec module fonctionnel à encastrer → p. 62
- Bâti-support Geberit Duofix pour lavabo, 112 cm, robinetterie sur gorge électronique avec module fonctionnel à encastrer, avec siphon à encastrer → p. 64
- Traverse Geberit GIS pour robinetterie sur gorge électronique avec module fonctionnel à encastrer → p. 137
- Kit d'installation Geberit pour robinetteries de lavabo Piave et Brenta, montage sur gorge, avec module fonctionnel à encastrer → p. 367

#### Accessoires

- Mousseur Geberit pour robinetteries de lavabo Piave et Brenta → p. 365

## Robinetterie de lavabo Geberit type 185, alimentation par pile

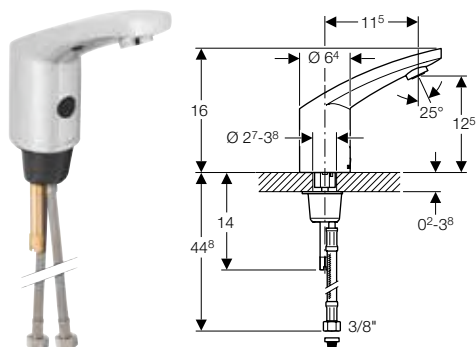

click & scan

#### Utilisation

- Pour installation sur gorge ou sur plan
- Pour le raccordement de l'eau froide et de l'eau chaude (uniquement pour modèle avec mitigeur)
- Pour le raccordement de l'eau froide ou de l'eau mitigée (uniquement pour modèle sans mitigeur)
- Pour une utilisation avec des bassins en acier inoxydable
- Modèle sans mitigeur adapté à une combinaison avec un chauffe-eau instantané, voir la fiche technique " Robinetteries de lavabo avec chauffe-eau instantanés "

#### Caractéristiques techniques

Type de pile	CR-P2 (6 V)
Degré de protection	IP44
Tension de fonctionnement	6 V c.c.
Pression de service	0,5–8 bar
Différence de pression EC / EF max.	1,5 bar
Pression d'essai max. eau	16 bar
Pression d'essai max. air / gaz inerte	3 bar
Température ambiante	1–40 °C
Température de l'eau momentanée max.	90 °C
Débit à 3 bars	6 l/min
Temps du rinçage intermittent, réglage d'usine	3 s
Matériau	Laiton chromé

#### Caractéristiques

- Groupe de robinetteries I selon DIN 4109
- Détection infrarouge de l'utilisateur
- Antivandalisme
- Préréglage de la température par le mitigeur (uniquement pour le modèle avec mitigeur)
- Eau non réglable sur entièrement chaude ou entièrement froide (uniquement pour le modèle avec mitigeur)
- Avertissement en cas de pile faible
- Fonctions réglables et consultables avec le Geberit Service Handy
- Avec clapet anti-retour intégré
- Compatible avec l'app Geberit Control

#### Contenu de la livraison

- Filtre panier
- Pile au lithium type CR-P2 6 V
- Clé de verrouillage du mousseur
- Matériel de fixation

N° de réf.	Couleur / surface	Mitigeur	H [cm]
116.235.21.1	Chromé brillant	Sans mitigeur	16
116.245.21.1	Chromé brillant	Avec mitigeur	16
116.255.21.1	Chromé brillant	Avec mitigeur et poignée	16

#### Accessoires

- Mousseur Geberit pour robinetteries de lavabo types 6x, 8x et 18x → p. 365



## Robinetterie de lavabo Geberit type 186, alimentation par pile

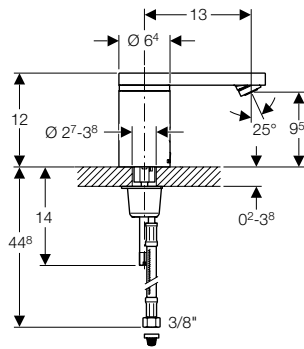

click & scan

### Utilisation

- Pour installation sur gorge ou sur plan
- Pour le raccordement de l'eau froide et de l'eau chaude (uniquement pour modèle avec mitigeur)
- Pour le raccordement de l'eau froide ou de l'eau mitigée (uniquement pour modèle sans mitigeur)
- Pour une utilisation avec des bassins en acier inoxydable
- Modèle sans mitigeur adapté à une combinaison avec un chauffe-eau instantané, voir la fiche technique " Robinetteries de lavabo avec chauffe-eau instantanés "

### Caractéristiques techniques

Type de pile	CR-P2 (6 V)
Degré de protection	IP44
Tension de fonctionnement	6 V c.c.
Pression de service	0,5–8 bar
Différence de pression EC / EF max.	1,5 bar
Pression d'essai max. eau	16 bar
Pression d'essai max. air / gaz inerte	3 bar
Température ambiante	1–40 °C
Température de l'eau momentanée max.	90 °C
Débit à 3 bars	6 l/min
Temps du rinçage intermittent, réglage d'usine	3 s
Matériau	Laiton chromé

### Caractéristiques

- Groupe de robinetteries I selon DIN 4109
- Détection infrarouge de l'utilisateur
- Antivandalisme
- Préréglage de la température par le mitigeur (uniquement pour le modèle avec mitigeur)
- Eau non réglable sur entièrement chaude ou entièrement froide (uniquement pour le modèle avec mitigeur)
- Avertissement en cas de pile faible
- Fonctions réglables et consultables avec le Geberit Service Handy
- Avec clapet anti-retour intégré
- Compatible avec l'app Geberit Control

### Contenu de la livraison

- Filtre panier
- Pile au lithium type CR-P2 6 V
- Clé de verrouillage du mousseur
- Matériel de fixation

N° de réf.	Couleur / surface	Mitigeur	H [cm]
116.236.21.1	Chromé brillant	Sans mitigeur	12
116.246.21.1	Chromé brillant	Avec mitigeur	12
116.256.21.1	Chromé brillant	Avec mitigeur et poignée	12

### Accessoires

- Mousseur Geberit pour robinetteries de lavabo types 6x, 8x et 18x → p. 365

## Robinetterie de lavabo Geberit type 80, alimentation par pile

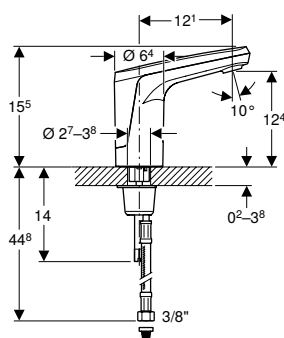

click & scan

### Utilisation

- Pour installation sur gorge ou sur plan
- Pour le raccordement de l'eau froide et de l'eau chaude (uniquement pour modèle avec mitigeur)
- Pour le raccordement de l'eau froide ou de l'eau mitigée (uniquement pour modèle sans mitigeur)
- Pour une utilisation avec des bassins en acier inoxydable
- Le modèle avec mitigeur ne convient pas pour les chauffe-eau instantanés

### Caractéristiques techniques

Type de pile	CR-P2 (6 V)
Degré de protection	IP44
Tension de fonctionnement	6 V c.c.
Pression de service	0,5–8 bar
Différence de pression EC / EF max.	1,5 bar
Pression d'essai max. eau	16 bar
Pression d'essai max. air / gaz inerte	3 bar
Température ambiante	1–40 °C
Température de l'eau momentanée max.	90 °C
Débit à 3 bars	5,7 l/min
Temps du rinçage intermittent, réglage d'usine	3 s
Matériau	Zinc moulé sous pression chromé

### Caractéristiques

- Groupe de robinetteries I selon DIN 4109
- Détection infrarouge de l'utilisateur
- Antivandalisme
- Préréglage de la température par le mitigeur (uniquement pour le modèle avec mitigeur)
- Eau non réglable sur entièrement chaude ou entièrement froide (uniquement pour le modèle avec mitigeur)
- Avertissement en cas de pile faible
- Fonctions réglables et consultables avec le Geberit Service Handy
- Avec clapet anti-retour intégré

### Contenu de la livraison

- Filtre panier
- Pile au lithium type CR-P2 6 V
- Clé de verrouillage du mousseur
- Matériel de fixation

N° de réf.	Couleur / surface	Mitigeur	H [cm]
116.131.21.1	Chromé brillant	Sans mitigeur	15,5
116.132.21.1	Chromé brillant	Avec mitigeur	15,5





## Montage sur gorge, alimentation par générateur

### Robinetterie de lavabo Geberit Piave montage sur gorge, alimentation par générateur, avec module fonctionnel apparent

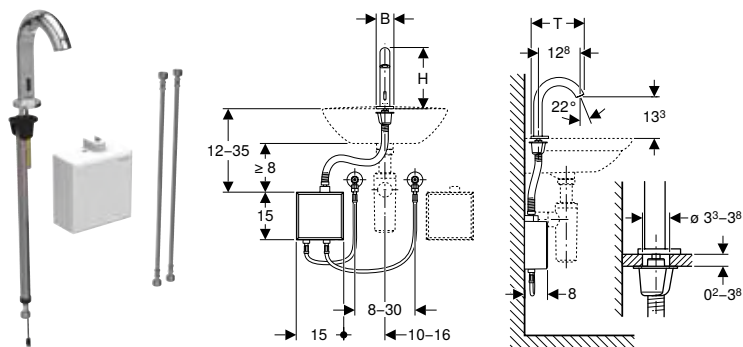

click & scan

#### Utilisation

- Pour installation sur gorge ou sur plan
- Pour le raccordement de l'eau froide et de l'eau chaude (uniquement pour modèle avec mitigeur ou mitigeur thermostatique)
- Pour le raccordement de l'eau froide ou de l'eau mitigée (uniquement pour modèle sans mitigeur)
- Pour une utilisation avec des bassins en acier inoxydable
- Pour un débit > 3 l/min
- Modèle sans mitigeur adapté à une combinaison avec un chauffe-eau instantané, voir la fiche technique " Robinetteries de lavabo avec chauffe-eau instantanés "

#### Caractéristiques techniques

Degré de protection	IPX4
Tension de fonctionnement	3,2 V c.c.
Pression de service	2-10 bar
Différence de pression EC / EF max.	1,5 bar
Pression d'essai max. eau	16 bar
Pression d'essai max. air / gaz inerte	3 bar
Température ambiante	1-40 °C
Température de stockage	-20 - +70 °C
Température de l'eau momentanée max.	90 °C
Débit à 3 bars	5 l/min
Temps du rinçage intermittent, réglage d'usine	5 s
Matériau	Laiton / plastique

#### Caractéristiques

- Groupe de robinetteries I selon DIN 4109
- Détection infrarouge de l'utilisateur
- Antivandalisme
- Préréglage de la température par le mitigeur (uniquement pour le modèle avec mitigeur ou mitigeur thermostatique)
- Eau non réglable sur entièrement chaude ou entièrement froide (uniquement pour le modèle avec mitigeur ou mitigeur thermostatique)
- Fonctions réglables et consultables avec le Geberit Service Handy
- Réglages et utilisation avec appareil mobile via interface Bluetooth® intégrée
- Compatible avec l'app Geberit Control
- Mise en réseau sans fil avec Geberit Gateway via Bluetooth®
- Compatible Geberit Connect
- Avec clapet anti-retour intégré
- La robinetterie de lavabo fonctionne de manière autonome à partir d'une moyenne de 50 utilisations par jour d'une durée de 4 s chacune
- Module fonctionnel avec filtre panier monté

#### Contenu de la livraison

- Robinetterie de lavabo avec détecteur infrarouge et flexible de raccordement
- Module fonctionnel apparent à commande électronique, module fonctionnel et accumulateur pour alimentation par générateur
- Flexibles à tresse métallique 3/8"
- Clé de verrouillage du mousseur
- Matériel de fixation

N° de réf.	Couleur / surface	Mitigeur	B	H	T
			[cm]	[cm]	[cm]
116.165.14.1	Noir mat / Revêtement facile à nettoyer	Sans mitigeur	5,5	19,3	16,7
116.165.21.1	Chromé brillant	Sans mitigeur	5,5	19,3	16,7
116.165.SN.1	Aspect acier inoxydable / Brossé, revêtement facile à nettoyer	Sans mitigeur	5,5	19,3	16,7
116.166.14.1	Noir mat / Revêtement facile à nettoyer	Avec mitigeur	5,5	19,3	16,7
116.166.21.1	Chromé brillant	Avec mitigeur	5,5	19,3	16,7
116.166.SN.1	Aspect acier inoxydable / Brossé, revêtement facile à nettoyer	Avec mitigeur	5,5	19,3	16,7

#### Accessoires

- Mousseur Geberit pour robinetteries de lavabo Piave et Brenta → p. 365

## Robinetterie de lavabo Geberit Piave montage sur gorge, alimentation par générateur, pour module fonctionnel à encastrer

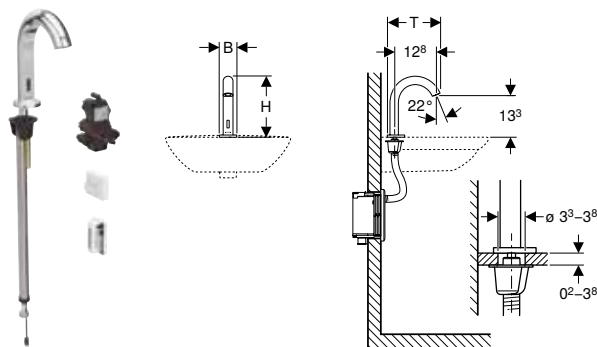

### Utilisation

- Pour installation sur gorge ou sur plan
- Pour montage dans des bâtis-supports Geberit pour lavabo, robinetterie sur gorge électronique avec module fonctionnel à encastrer
- Pour montage dans kits d'installation Geberit pour robinetteries de lavabo électroniques, montage apparent, avec module fonctionnel à encastrer
- Pour le raccordement de l'eau froide et de l'eau chaude (uniquement pour modèle avec mitigeur ou mitigeur thermostatique)
- Pour le raccordement de l'eau froide ou de l'eau mitigée (uniquement pour modèle sans mitigeur)
- Pour une utilisation avec des bassins en acier inoxydable
- Pour un débit > 3 l/min
- Modèle sans mitigeur adapté à une combinaison avec un chauffe-eau instantané, voir la fiche technique "Robinetteries de lavabo avec chauffe-eau instantanés"

### Caractéristiques techniques

Degré de protection	IPX4
Tension de fonctionnement	3,2 V c.c.
Pression de service	2-10 bar
Différence de pression EC / EF max.	1,5 bar
Pression d'essai max. eau	16 bar
Pression d'essai max. air / gaz inerte	3 bar
Température ambiante	1-40 °C
Température de stockage	-20 - +70 °C
Température de l'eau momentané max.	90 °C
Débit à 3 bars	5 l/min
Temps du rinçage intermittent, réglage d'usine	5 s
Matériau	Laiton / plastique

### Caractéristiques

- Groupe de robinetteries I selon DIN 4109
- Détection infrarouge de l'utilisateur
- Antivandalisme
- Préréglage de la température par le mitigeur (uniquement pour le modèle avec mitigeur ou mitigeur thermostatique)
- Eau non réglable sur entièrement chaude ou entièrement froide (uniquement pour le modèle avec mitigeur ou mitigeur thermostatique)
- Fonctions réglables et consultables avec le Geberit Service Handy
- Réglages et utilisation avec appareil mobile via interface Bluetooth® intégrée
- Compatible avec l'app Geberit Control
- Mise en réseau sans fil avec Geberit Gateway via Bluetooth®
- Compatible Geberit Connect
- Avec clapet anti-retour intégré
- La robinetterie de lavabo fonctionne de manière autonome à partir d'une moyenne de 50 utilisations par jour d'une durée de 4 s chacune
- Module fonctionnel avec filtre panier monté

### Contenu de la livraison

- Robinetterie de lavabo avec détecteur infrarouge et flexible de raccordement
- Déclenchement électronique
- Module fonctionnel
- Accumulateur pour alimentation par générateur
- Clé de verrouillage du mousseur
- Matériel de fixation

N° de réf.	Couleur / surface	Mitigeur	B	H	T
			[cm]	[cm]	[cm]
116.185.14.1	Noir mat / Revêtement facile à nettoyer	Sans mitigeur	5,5	19,3	16,7
116.185.21.1	Chromé brillant	Sans mitigeur	5,5	19,3	16,7
116.185.SN.1	Aspect acier inoxydable / Brossé, revêtement facile à nettoyer	Sans mitigeur	5,5	19,3	16,7
116.186.14.1	Noir mat / Revêtement facile à nettoyer	Avec mitigeur	5,5	19,3	16,7
116.186.21.1	Chromé brillant	Avec mitigeur	5,5	19,3	16,7
116.186.SN.1	Aspect acier inoxydable / Brossé, revêtement facile à nettoyer	Avec mitigeur	5,5	19,3	16,7

### À commander en supplément

- Bâti-support Geberit pour lavabo ou kit d'installation pour robinetterie de lavabo Geberit
- Plaque de fermeture pour module fonctionnel à encastrer

### Combinable avec

- Bâti-support Geberit Duofix pour lavabo, 112 cm, robinetterie sur gorge électronique avec module fonctionnel à encastrer → p. 62
- Bâti-support Geberit Duofix pour lavabo, 112 cm, robinetterie sur gorge électronique avec module fonctionnel à encastrer, avec siphon à encastrer → p. 64
- Traverse Geberit GIS pour robinetterie sur gorge électronique avec module fonctionnel à encastrer → p. 137
- Kit d'installation Geberit pour robinetteries de lavabo Piave et Brenta, montage sur gorge, avec module fonctionnel à encastrer → p. 367

### Accessoires

- Mousseur Geberit pour robinetteries de lavabo Piave et Brenta → p. 365

## Robinetterie de lavabo Geberit Brenta montage sur gorge, alimentation par générateur, avec module fonctionnel apparent

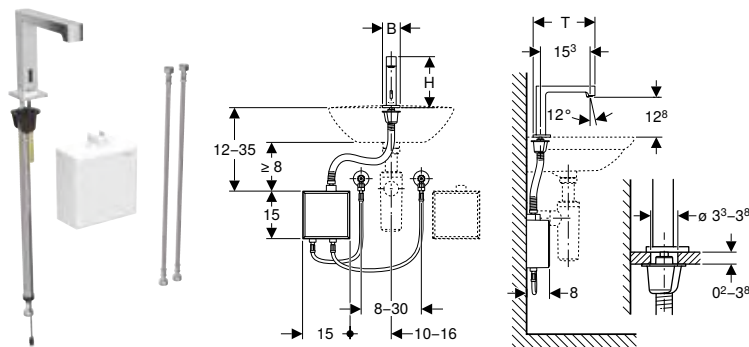

click & scan

### Utilisation

- Pour installation sur gorge ou sur plan
- Pour le raccordement de l'eau froide et de l'eau chaude (uniquement pour modèle avec mitigeur ou mitigeur thermostatique)
- Pour le raccordement de l'eau froide ou de l'eau mitigée (uniquement pour modèle sans mitigeur)
- Pour une utilisation avec des bassins en acier inoxydable
- Pour un débit > 3 l/min
- Modèle sans mitigeur adapté à une combinaison avec un chauffe-eau instantané, voir la fiche technique " Robinetteries de lavabo avec chauffe-eau instantanés "

### Caractéristiques techniques

Degré de protection	IPX4
Tension de fonctionnement	3,2 V c.c.
Pression de service	2-10 bar
Différence de pression EC / EF max.	1,5 bar
Pression d'essai max. eau	16 bar
Pression d'essai max. air / gaz inerte	3 bar
Température ambiante	1-40 °C
Température de stockage	-20 - +70 °C
Température de l'eau momentanée max.	90 °C
Débit à 3 bars	5 l/min
Temps du rinçage intermittent, réglage d'usine	5 s
Matériau	Laiton / plastique

### Caractéristiques

- Groupe de robinetteries I selon DIN 4109
- Détection infrarouge de l'utilisateur
- Antivandalisme
- Préréglage de la température par le mitigeur (uniquement pour le modèle avec mitigeur ou mitigeur thermostatique)
- Eau non réglable sur entièrement chaude ou entièrement froide (uniquement pour le modèle avec mitigeur ou mitigeur thermostatique)
- Fonctions réglables et consultables avec le Geberit Service Handy
- Réglages et utilisation avec appareil mobile via interface Bluetooth® intégrée
- Compatible avec l'app Geberit Control
- Mise en réseau sans fil avec Geberit Gateway via Bluetooth®
- Compatible Geberit Connect
- Avec clapet anti-retour intégré
- La robinetterie de lavabo fonctionne de manière autonome à partir d'une moyenne de 50 utilisations par jour d'une durée de 4 s chacune
- Module fonctionnel avec filtre panier monté

### Contenu de la livraison

- Robinetterie de lavabo avec détecteur infrarouge et flexible de raccordement
- Module fonctionnel apparent à commande électronique, module fonctionnel et accumulateur pour alimentation par générateur
- Flexibles à tresse métallique 3/8"
- Clé de verrouillage du mousseur
- Matériel de fixation

N° de réf.	Couleur / surface	Mitigeur	B	H	T
			[cm]	[cm]	[cm]
116.175.14.1	Noir mat / Revêtement facile à nettoyer	Sans mitigeur	5,5	16,1	19,5
116.175.21.1	Chromé brillant	Sans mitigeur	5,5	16,1	19,5
116.175.SN.1	Aspect acier inoxydable / Brossé, revêtement facile à nettoyer	Sans mitigeur	5,5	16,1	19,5
116.176.14.1	Noir mat / Revêtement facile à nettoyer	Avec mitigeur	5,5	16,1	19,5
116.176.21.1	Chromé brillant	Avec mitigeur	5,5	16,1	19,5
116.176.SN.1	Aspect acier inoxydable / Brossé, revêtement facile à nettoyer	Avec mitigeur	5,5	16,1	19,5

### Accessoires

- Mousseur Geberit pour robinetteries de lavabo Piave et Brenta → p. 365

## Robinetterie de lavabo Geberit Brenta montage sur gorge, alimentation par générateur, pour module fonctionnel à encastrer

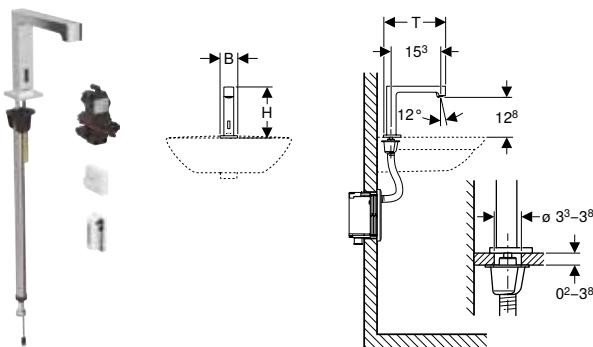

### Utilisation

- Pour installation sur gorge ou sur plan
- Pour montage dans des bâtis-supports Geberit pour lavabo, robinetterie sur gorge électronique avec module fonctionnel à encastrer
- Pour montage dans kits d'installation Geberit pour robinetteries de lavabo électroniques, montage apparent, avec module fonctionnel à encastrer
- Pour le raccordement de l'eau froide et de l'eau chaude (uniquement pour modèle avec mitigeur ou mitigeur thermostatique)
- Pour le raccordement de l'eau froide ou de l'eau mitigée (uniquement pour modèle sans mitigeur)
- Pour une utilisation avec des bassins en acier inoxydable
- Pour un débit > 3 l/min
- Modèle sans mitigeur adapté à une combinaison avec un chauffe-eau instantané, voir la fiche technique " Robinetteries de lavabo avec chauffe-eau instantanés "

### Caractéristiques techniques

Degré de protection	IPX4
Tension de fonctionnement	3,2 V c.c.
Pression de service	2-10 bar
Différence de pression EC / EF max.	1,5 bar
Pression d'essai max. eau	16 bar
Pression d'essai max. air / gaz inerte	3 bar
Température ambiante	1-40 °C
Température de stockage	-20 - +70 °C
Température de l'eau momentané max.	90 °C
Débit à 3 bars	5 l/min
Temps du rinçage intermittent, réglage d'usine	5 s
Matériau	Laiton / plastique

### Caractéristiques

- Groupe de robinetteries I selon DIN 4109
- Détection infrarouge de l'utilisateur
- Antivandalisme
- Préréglage de la température par le mitigeur (uniquement pour le modèle avec mitigeur ou mitigeur thermostatique)
- Eau non réglable sur entièrement chaude ou entièrement froide (uniquement pour le modèle avec mitigeur ou mitigeur thermostatique)
- Fonctions réglables et consultables avec le Geberit Service Handy
- Réglages et utilisation avec appareil mobile via interface Bluetooth® intégrée
- Compatible avec l'app Geberit Control
- Mise en réseau sans fil avec Geberit Gateway via Bluetooth®
- Compatible Geberit Connect
- Avec clapet anti-retour intégré
- La robinetterie de lavabo fonctionne de manière autonome à partir d'une moyenne de 50 utilisations par jour d'une durée de 4 s chacune
- Module fonctionnel avec filtre panier monté

### Contenu de la livraison

- Robinetterie de lavabo avec détecteur infrarouge et flexible de raccordement
- Déclenchement électronique
- Module fonctionnel
- Accumulateur pour alimentation par générateur
- Clé de verrouillage du mousseur
- Matériel de fixation

N° de réf.	Couleur / surface	Mitigeur	B	H	T
			[cm]	[cm]	[cm]
116.195.14.1	Noir mat / Revêtement facile à nettoyer	Sans mitigeur	5,5	16,1	19,5
116.195.21.1	Chromé brillant	Sans mitigeur	5,5	16,1	19,5
116.195.SN.1	Aspect acier inoxydable / Brossé, revêtement facile à nettoyer	Sans mitigeur	5,5	16,1	19,5
116.196.14.1	Noir mat / Revêtement facile à nettoyer	Avec mitigeur	5,5	16,1	19,5
116.196.21.1	Chromé brillant	Avec mitigeur	5,5	16,1	19,5
116.196.SN.1	Aspect acier inoxydable / Brossé, revêtement facile à nettoyer	Avec mitigeur	5,5	16,1	19,5

### À commander en supplément

- Bâti-support Geberit pour lavabo ou kit d'installation pour robinetterie de lavabo Geberit
- Plaque de fermeture pour module fonctionnel à encastrer

### Combinable avec

- Bâti-support Geberit Duofix pour lavabo, 112 cm, robinetterie sur gorge électronique avec module fonctionnel à encastrer → p. 62
- Bâti-support Geberit Duofix pour lavabo, 112 cm, robinetterie sur gorge électronique avec module fonctionnel à encastrer, avec siphon à encastrer → p. 64
- Traverse Geberit GIS pour robinetterie sur gorge électronique avec module fonctionnel à encastrer → p. 137
- Kit d'installation Geberit pour robinetteries de lavabo Piave et Brenta, montage sur gorge, avec module fonctionnel à encastrer → p. 367

### Accessoires

- Mousseur Geberit pour robinetteries de lavabo Piave et Brenta → p. 365

## Robinetterie de lavabo Geberit type 185, alimentation par générateur

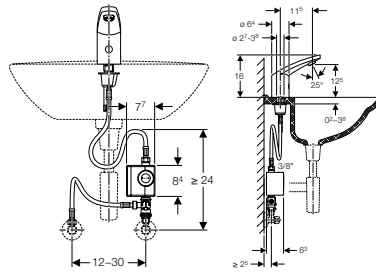

click & scan

### Utilisation

- Pour installation sur gorge ou sur plan
- Pour le raccordement de l'eau froide et de l'eau chaude (uniquement pour modèle avec mitigeur)
- Pour le raccordement de l'eau froide ou de l'eau mitigée (uniquement pour modèle sans mitigeur)
- Pour une utilisation avec des bassins en acier inoxydable
- Pour un débit > 3 l/min
- Modèle sans mitigeur adapté à une combinaison avec un chauffe-eau instantané, voir la fiche technique " Robinetteries de lavabo avec chauffe-eau instantanés "

### Caractéristiques techniques

Type de pile	Li-ion (6,6 V)
Degré de protection	IP44
Tension de fonctionnement	6,6 V c.c.
Pression de service	2–8 bar
Différence de pression EC / EF max.	1,5 bar
Pression d'essai max. eau	16 bar
Pression d'essai max. air / gaz inerte	3 bar
Température ambiante	1–40 °C
Température de l'eau momentanée max.	90 °C
Débit à 3 bars	6 l/min
Temps du rinçage intermittent, réglage d'usine	3 s
Matériau	Laiton chromé

### Caractéristiques

- Groupe de robinetteries I selon DIN 4109
- Détection infrarouge de l'utilisateur
- Antivandalisme
- Réglage de la température par le mitigeur dissimulé (uniquement pour modèle avec mitigeur)
- Eau non réglable sur entièrement chaude ou entièrement froide (uniquement pour le modèle avec mitigeur)
- Fonctions réglables et consultables avec le Geberit Service Handy
- Avec clapet anti-retour intégré
- La robinetterie de lavabo fonctionne de manière autonome à partir d'une moyenne de 50 utilisations par jour d'une durée de 4 s chacune
- Compatible avec l'app Geberit Control

### Contenu de la livraison

- Bloc générateur
- Flexible à tresse métallique 3/8"
- Filtre panier
- Raccord sur robinet équerre G 3/8"
- Mitigeur dissimulé (uniquement pour le modèle avec mitigeur)
- Clé de verrouillage du mousseur
- Matériel de fixation

N° de réf.	Couleur / surface	Mitigeur	H [cm]
116.335.21.1	Chromé brillant	Sans mitigeur	16
116.365.21.1	Chromé brillant	Avec mitigeur dissimulé	16

### Accessoires

- Kit de montage mural Geberit pour bloc générateur → p. 369
- Mousseur Geberit pour robinetteries de lavabo types 6x, 8x et 18x → p. 365

## Robinetterie de lavabo Geberit type 186, alimentation par générateur

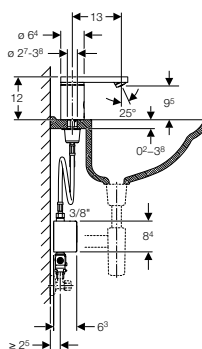
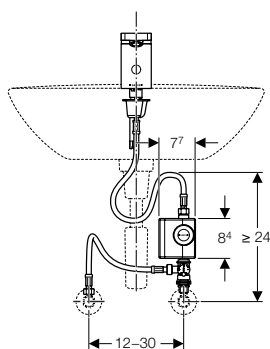

click & scan

### Utilisation

- Pour installation sur gorge ou sur plan
- Pour le raccordement de l'eau froide et de l'eau chaude (uniquement pour modèle avec mitigeur)
- Pour le raccordement de l'eau froide ou de l'eau mitigée (uniquement pour modèle sans mitigeur)
- Pour une utilisation avec des bassins en acier inoxydable
- Pour un débit > 3 l/min
- Modèle sans mitigeur adapté à une combinaison avec un chauffe-eau instantané, voir la fiche technique " Robinetteries de lavabo avec chauffe-eau instantanés "

### Caractéristiques techniques

Type de pile	Li-ion (6,6 V)
Degré de protection	IP44
Tension de fonctionnement	6,6 V c.c.
Pression de service	2-8 bar
Différence de pression EC / EF max.	1,5 bar
Pression d'essai max. eau	16 bar
Pression d'essai max. air / gaz inerte	3 bar
Température ambiante	1-40 °C
Température de l'eau momentanée max.	90 °C
Débit à 3 bars	6 l/min
Temps du rinçage intermittent, réglage d'usine	3 s
Matériau	Laiton chromé

### Caractéristiques

- Groupe de robinetteries I selon DIN 4109
- Détection infrarouge de l'utilisateur
- Antivandalisme
- Réglage de la température par le mitigeur dissimulé (uniquement pour modèle avec mitigeur)
- Eau non réglable sur entièrement chaude ou entièrement froide (uniquement pour le modèle avec mitigeur)
- Fonctions réglables et consultables avec le Geberit Service Handy
- Avec clapet anti-retour intégré
- La robinetterie de lavabo fonctionne de manière autonome à partir d'une moyenne de 50 utilisations par jour d'une durée de 4 s chacune
- Compatible avec l'app Geberit Control

### Contenu de la livraison

- Bloc générateur
- Flexible à tresse métallique 3/8"
- Filtre panier
- Raccord sur robinet équerre G 3/8"
- Mitigeur dissimulé (uniquement pour le modèle avec mitigeur)
- Clé de verrouillage du mousseur
- Matériel de fixation

N° de réf.	Couleur / surface	Mitigeur	H [cm]
116.336.21.1	Chromé brillant	Sans mitigeur	12
116.366.21.1	Chromé brillant	Avec mitigeur dissimulé	12

### Accessoires

- Kit de montage mural Geberit pour bloc générateur → p. 369
- Mousseur Geberit pour robinetteries de lavabo types 6x, 8x et 18x → p. 365



## Montage mural, alimentation sur secteur

### Robinetterie de lavabo Geberit Piave montage mural, alimentation sur secteur, pour module fonctionnel à encastrer

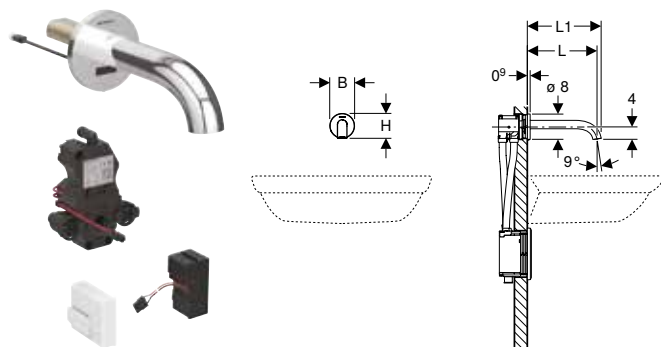

#### Utilisation

- Pour montage dans bâtis-supports Geberit pour lavabo, robinetterie murale électronique avec module fonctionnel à encastrer
- Pour le raccordement de l'eau froide et de l'eau chaude (uniquement pour modèle avec mitigeur ou mitigeur thermostatique)
- Pour le raccordement de l'eau froide ou de l'eau mitigée (uniquement pour modèle sans mitigeur)
- Pour une utilisation avec des bassins en acier inoxydable
- Modèle sans mitigeur adapté à une combinaison avec un chauffe-eau instantané, voir la fiche technique " Robinetteries de lavabo avec chauffe-eau instantanés "
- Pour épaisseurs d'habillage de 10–50 mm

#### Caractéristiques techniques

Degré de protection	IPX4
Tension nominale	110–240 V c.a.
Fréquence du réseau	50–60 Hz
Tension de fonctionnement	4,5 V c.c.
Pression de service	0,5–10 bar
Pression de service recommandée avec mitigeur thermostatique	0,5–5 bar
Pression de service recommandée avec mitigeur thermostatique	50–500 kPa
Différence de pression EC / EF max.	1,5 bar
Pression d'essai max. eau	16 bar
Pression d'essai max. air / gaz inerte	3 bar
Température ambiante	1–40 °C
Température de stockage	-20 – +70 °C
Température de l'eau, plage de réglage avec mitigeur thermostatique	20–42 °C
Température de l'eau momentanée max.	90 °C
Débit à 3 bars	5 l/min
Temps du rinçage intermittent, réglage d'usine	5 s
Matériau	Laiton / plastique

#### Caractéristiques

- Groupe de robinetteries I selon DIN 4109
- Détection infrarouge de l'utilisateur
- Antivandalisme
- Préréglage de la température par le mitigeur (uniquement pour le modèle avec mitigeur ou mitigeur thermostatique)
- Eau non réglable sur entièrement chaude ou entièrement froide (uniquement pour le modèle avec mitigeur ou mitigeur thermostatique)
- Thermostat conformément à EN 1111 (uniquement pour modèle avec mitigeur thermostatique)
- Protection anti-brûlure par limitation de la température de l'eau à 42 °C (uniquement pour modèle avec mitigeur thermostatique)
- Désinfection thermique conformément à DVGW W 551 possible
- Fonctions réglables et consultables avec le Geberit Service Handy
- Réglages et utilisation avec appareil mobile via interface Bluetooth® intégrée
- Compatible avec l'app Geberit Control
- Mise en réseau reliée par fil avec Geberit Gateway via convertisseur GEBUS
- Mise en réseau sans fil avec Geberit Gateway via Bluetooth®
- Compatible Geberit Connect
- Avec clapet anti-retour intégré
- Module fonctionnel avec filtre panier monté

#### Contenu de la livraison

- Robinetterie de lavabo
- Détecteur infrarouge avec câble d'alimentation secteur
- Déclenchement électronique
- Module fonctionnel
- Bloc d'alimentation électrique
- Clé de verrouillage du mousseur
- Matériel de fixation

N° de réf.	Couleur / surface	Mitigeur	L [cm]	L1 [cm]	B [cm]	H [cm]	Puissance absorbée [W]
116.261.14.1	Noir mat / Revêtement facile à nettoyer	Sans mitigeur	17	18,3	8	8	0,1
116.261.21.1	Chromé brillant	Sans mitigeur	17	18,3	8	8	0,1
116.261.SN.1	Aspect acier inoxydable / Brossé, revêtement facile à nettoyer	Sans mitigeur	17	18,3	8	8	0,1
116.262.14.1	Noir mat / Revêtement facile à nettoyer	Avec mitigeur	17	18,3	8	8	0,1
116.262.21.1	Chromé brillant	Avec mitigeur	17	18,3	8	8	0,1
116.262.SN.1	Aspect acier inoxydable / Brossé, revêtement facile à nettoyer	Avec mitigeur	17	18,3	8	8	0,1
116.267.14.1	Noir mat / Revêtement facile à nettoyer	Avec mitigeur thermostatique	17	18,3	8	8	0,1
116.267.21.1	Chromé brillant	Avec mitigeur thermostatique	17	18,3	8	8	0,1
116.267.SN.1	Aspect acier inoxydable / Brossé, revêtement facile à nettoyer	Avec mitigeur thermostatique	17	18,3	8	8	0,1
116.281.14.1	Noir mat / Revêtement facile à nettoyer	Sans mitigeur	22	23,3	8	8	0,1
116.281.21.1	Chromé brillant	Sans mitigeur	22	23,3	8	8	0,1
116.281.SN.1	Aspect acier inoxydable / Brossé, revêtement facile à nettoyer	Sans mitigeur	22	23,3	8	8	0,1
116.282.14.1	Noir mat / Revêtement facile à nettoyer	Avec mitigeur	22	23,3	8	8	0,1
116.282.21.1	Chromé brillant	Avec mitigeur	22	23,3	8	8	0,1
116.282.SN.1	Aspect acier inoxydable / Brossé, revêtement facile à nettoyer	Avec mitigeur	22	23,3	8	8	0,1
116.287.14.1	Noir mat / Revêtement facile à nettoyer	Avec mitigeur thermostatique	22	23,3	8	8	0,1
116.287.21.1	Chromé brillant	Avec mitigeur thermostatique	22	23,3	8	8	0,1
116.287.SN.1	Aspect acier inoxydable / Brossé, revêtement facile à nettoyer	Avec mitigeur thermostatique	22	23,3	8	8	0,1

**À commander en supplément**

- Bâti-support Geberit pour lavabo
- Plaque de fermeture pour module fonctionnel à encastrer

**Combinable avec**

- Bâti-support Geberit Duofix pour lavabo, 130 cm, robinetterie murale électronique avec module fonctionnel à encastrer → p. 69
- Bâti-support Geberit Duofix pour lavabo, 130 cm, robinetterie murale électronique avec module fonctionnel à encastrer, avec siphon à encastrer → p. 70
- Traverse Geberit GIS pour robinetterie murale électronique avec module fonctionnel à encastrer → p. 138
- Bâti-support Geberit Duofix, 130 cm, pour robinetterie murale électronique avec module fonctionnel à encastrer, pour ablution → p. 92

**Accessoires**

- Mousseur Geberit pour robinetteries de lavabo Piave et Brenta → p. 365
- Kit de rallonge Geberit pour robinetteries de lavabo Piave et Brenta, montage mural, avec module fonctionnel à encastrer → p. 367
- Kit d'étanchéité Geberit pour robinetteries de lavabo Piave et Brenta, montage mural, avec module fonctionnel à encastrer → p. 368





## Robinetterie de lavabo Geberit Brenta montage mural, alimentation sur secteur, pour module fonctionnel à encastrer

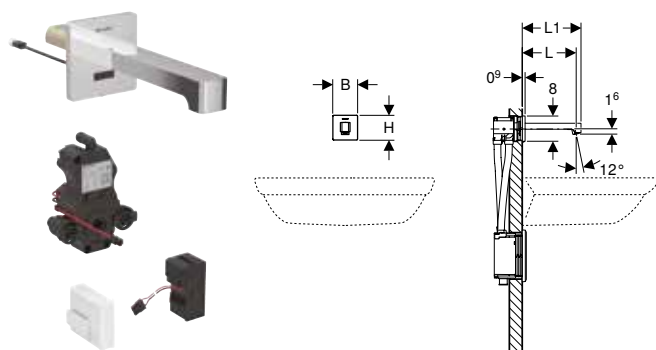

### Utilisation

- Pour montage dans bâtis-supports Geberit pour lavabo, robinetterie murale électronique avec module fonctionnel à encastrer
- Pour le raccordement de l'eau froide et de l'eau chaude (uniquement pour modèle avec mitigeur ou mitigeur thermostatique)
- Pour le raccordement de l'eau froide ou de l'eau mitigée (uniquement pour modèle sans mitigeur)
- Pour une utilisation avec des bassins en acier inoxydable
- Modèle sans mitigeur adapté à une combinaison avec un chauffe-eau instantané, voir la fiche technique " Robinetteries de lavabo avec chauffe-eau instantanés "
- Pour épaisseurs d'habillage de 10–50 mm

### Caractéristiques techniques

Degré de protection	IPX4
Tension nominale	110–240 V c.a.
Fréquence du réseau	50–60 Hz
Tension de fonctionnement	4,5 V c.c.
Pression de service	0,5–10 bar
Pression de service recommandée avec mitigeur thermostatique	0,5–5 bar
Pression de service recommandée avec mitigeur thermostatique	50–500 kPa
Différence de pression EC / EF max.	1,5 bar
Pression d'essai max. eau	16 bar
Pression d'essai max. air / gaz inerte	3 bar
Température ambiante	1–40 °C
Température de stockage	-20 – +70 °C
Température de l'eau, plage de réglage avec mitigeur thermostatique	20–42 °C
Température de l'eau momentané max.	90 °C
Débit à 3 bars	5 l/min
Temps du rinçage intermittent, réglage d'usine	5 s
Matériau	Laiton / plastique

### Caractéristiques

- Groupe de robinetteries I selon DIN 4109
- Détection infrarouge de l'utilisateur
- Antivandalisme
- Préréglage de la température par le mitigeur (uniquement pour le modèle avec mitigeur ou mitigeur thermostatique)
- Eau non réglable sur entièrement chaude ou entièrement froide (uniquement pour le modèle avec mitigeur ou mitigeur thermostatique)
- Thermostat conformément à EN 1111 (uniquement pour modèle avec mitigeur thermostatique)
- Protection anti-brûlure par limitation de la température de l'eau à 42 °C (uniquement pour modèle avec mitigeur thermostatique)
- Désinfection thermique conformément à DVGW W 551 possible
- Fonctions réglables et consultables avec le Geberit Service Handy
- Réglages et utilisation avec appareil mobile via interface Bluetooth® intégrée
- Compatible avec l'app Geberit Control
- Mise en réseau reliée par fil avec Geberit Gateway via convertisseur GEBUS
- Mise en réseau sans fil avec Geberit Gateway via Bluetooth®
- Compatible Geberit Connect
- Avec clapet anti-retour intégré
- Module fonctionnel avec filtre panier monté

### Contenu de la livraison

- Robinetterie de lavabo
- Détecteur infrarouge avec câble d'alimentation secteur
- Déclenchement électronique
- Module fonctionnel
- Bloc d'alimentation électrique
- Clé de verrouillage du mousseur
- Matériel de fixation

N° de réf.	Couleur / surface	Mitigeur	L	L1	B	H	Puissance absorbée [W]
			[cm]	[cm]	[cm]	[cm]	
116.271.14.1	Noir mat / Revêtement facile à nettoyer	Sans mitigeur	17	18,6	8	8	0,1
116.271.21.1	Chromé brillant	Sans mitigeur	17	18,6	8	8	0,1
116.271.SN.1	Aspect acier inoxydable / Brossé, revêtement facile à nettoyer	Sans mitigeur	17	18,6	8	8	0,1
116.272.14.1	Noir mat / Revêtement facile à nettoyer	Avec mitigeur	17	18,6	8	8	0,1
116.272.21.1	Chromé brillant	Avec mitigeur	17	18,6	8	8	0,1
116.272.SN.1	Aspect acier inoxydable / Brossé, revêtement facile à nettoyer	Avec mitigeur	17	18,6	8	8	0,1
116.277.14.1	Noir mat / Revêtement facile à nettoyer	Avec mitigeur thermostatique	17	18,6	8	8	0,1
116.277.21.1	Chromé brillant	Avec mitigeur thermostatique	17	18,6	8	8	0,1
116.277.SN.1	Aspect acier inoxydable / Brossé, revêtement facile à nettoyer	Avec mitigeur thermostatique	17	18,6	8	8	0,1
116.291.14.1	Noir mat / Revêtement facile à nettoyer	Sans mitigeur	22	23,6	8	8	0,1
116.291.21.1	Chromé brillant	Sans mitigeur	22	23,6	8	8	0,1
116.291.SN.1	Aspect acier inoxydable / Brossé, revêtement facile à nettoyer	Sans mitigeur	22	23,6	8	8	0,1
116.292.14.1	Noir mat / Revêtement facile à nettoyer	Avec mitigeur	22	23,6	8	8	0,1
116.292.21.1	Chromé brillant	Avec mitigeur	22	23,6	8	8	0,1
116.292.SN.1	Aspect acier inoxydable / Brossé, revêtement facile à nettoyer	Avec mitigeur	22	23,6	8	8	0,1
116.297.14.1	Noir mat / Revêtement facile à nettoyer	Avec mitigeur thermostatique	22	23,6	8	8	0,1
116.297.21.1	Chromé brillant	Avec mitigeur thermostatique	22	23,6	8	8	0,1
116.297.SN.1	Aspect acier inoxydable / Brossé, revêtement facile à nettoyer	Avec mitigeur thermostatique	22	23,6	8	8	0,1

**À commander en supplément**

- Bâti-support Geberit pour lavabo
- Plaque de fermeture pour module fonctionnel à encastrer

**Combinable avec**

- Bâti-support Geberit Duofix pour lavabo, 130 cm, robinetterie murale électronique avec module fonctionnel à encastrer → p. 69
- Bâti-support Geberit Duofix pour lavabo, 130 cm, robinetterie murale électronique avec module fonctionnel à encastrer, avec siphon à encastrer → p. 70
- Traverse Geberit GIS pour robinetterie murale électronique avec module fonctionnel à encastrer → p. 138
- Bâti-support Geberit Duofix, 130 cm, pour robinetterie murale électronique avec module fonctionnel à encastrer, pour ablution → p. 92

**Accessoires**

- Mousseur Geberit pour robinetteries de lavabo Piave et Brenta → p. 365
- Kit de rallonge Geberit pour robinetteries de lavabo Piave et Brenta, montage mural, avec module fonctionnel à encastrer → p. 367
- Kit d'étanchéité Geberit pour robinetteries de lavabo Piave et Brenta, montage mural, avec module fonctionnel à encastrer → p. 368



## Montage mural, alimentation par piles

### Robinetterie de lavabo Geberit Piave montage mural, alimentation par pile, pour module fonctionnel à encastrer

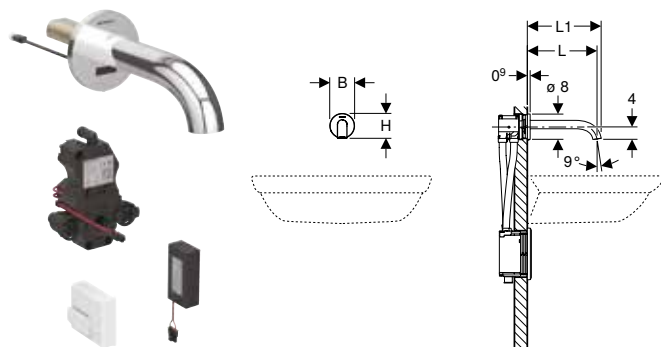

click & scan

#### Utilisation

- Pour montage dans bâtis-supports Geberit pour lavabo, robinetterie murale électronique avec module fonctionnel à encastrer
- Pour le raccordement de l'eau froide et de l'eau chaude (uniquement pour modèle avec mitigeur ou mitigeur thermostatique)
- Pour le raccordement de l'eau froide ou de l'eau mitigée (uniquement pour modèle sans mitigeur)
- Pour une utilisation avec des bassins en acier inoxydable
- Modèle sans mitigeur adapté à une combinaison avec un chauffe-eau instantané, voir la fiche technique " Robinetteries de lavabo avec chauffe-eau instantanés "
- Pour épaisseurs d'habillage de 10–50 mm

#### Caractéristiques techniques

Type de pile	Pile alcaline (1,5 V AA)
Degré de protection	IPX4
Tension de fonctionnement	3 V c.c.
Pression de service	0,5–10 bar
Pression de service recommandée avec mitigeur thermostatique	0,5–5 bar
Pression de service recommandée avec mitigeur thermostatique	50–500 kPa
Différence de pression EC / EF max.	1,5 bar
Pression d'essai max. eau	16 bar
Pression d'essai max. air / gaz inerte	3 bar
Température ambiante	1–40 °C
Température de stockage	-20 – +70 °C
Température de l'eau, plage de réglage avec mitigeur thermostatique	20–42 °C
Température de l'eau momentanée max.	90 °C
Débit à 3 bars	5 l/min
Temps du rinçage intermittent, réglage d'usine	5 s
Matériau	Laiton / plastique

#### Caractéristiques

- Groupe de robinetteries I selon DIN 4109
- Détection infrarouge de l'utilisateur
- Antivandalisme
- Préréglage de la température par le mitigeur (uniquement pour le modèle avec mitigeur ou mitigeur thermostatique)
- Eau non réglable sur entièrement chaude ou entièrement froide (uniquement pour le modèle avec mitigeur ou mitigeur thermostatique)
- Thermostat conformément à EN 1111 (uniquement pour modèle avec mitigeur thermostatique)
- Protection anti-brûlure par limitation de la température de l'eau à 42 °C (uniquement pour modèle avec mitigeur thermostatique)
- Désinfection thermique conformément à DVGW W 551 possible
- Avertissement en cas de pile faible
- Fonctions réglables et consultables avec le Geberit Service Handy
- Réglages et utilisation avec appareil mobile via interface Bluetooth® intégrée
- Compatible avec l'app Geberit Control
- Mise en réseau reliée par fil avec Geberit Gateway via convertisseur GEBUS
- Mise en réseau sans fil avec Geberit Gateway via Bluetooth®
- Compatible Geberit Connect
- Avec clapet anti-retour intégré
- Module fonctionnel avec filtre panier monté

#### Contenu de la livraison

- Robinetterie de lavabo
- Détecteur infrarouge avec câble d'alimentation secteur
- Déclenchement électronique
- Module fonctionnel
- Boîtier pour piles
- 2 piles alcali-manganèse type AA, 1,5 V
- Clé de verrouillage du mousseur
- Matériel de fixation

N° de réf.	Couleur / surface	Mitigeur	L	L1	B	H
			[cm]	[cm]	[cm]	[cm]
116.263.14.1	Noir mat / Revêtement facile à nettoyer	Sans mitigeur	17	18,3	8	8
116.263.21.1	Chromé brillant	Sans mitigeur	17	18,3	8	8
116.263.SN.1	Aspect acier inoxydable / Brossé, revêtement facile à nettoyer	Sans mitigeur	17	18,3	8	8
116.264.14.1	Noir mat / Revêtement facile à nettoyer	Avec mitigeur	17	18,3	8	8
116.264.21.1	Chromé brillant	Avec mitigeur	17	18,3	8	8
116.264.SN.1	Aspect acier inoxydable / Brossé, revêtement facile à nettoyer	Avec mitigeur	17	18,3	8	8
116.268.14.1	Noir mat / Revêtement facile à nettoyer	Avec mitigeur thermostatique	17	18,3	8	8
116.268.21.1	Chromé brillant	Avec mitigeur thermostatique	17	18,3	8	8
116.268.SN.1	Aspect acier inoxydable / Brossé, revêtement facile à nettoyer	Avec mitigeur thermostatique	17	18,3	8	8
116.283.14.1	Noir mat / Revêtement facile à nettoyer	Sans mitigeur	22	23,3	8	8
116.283.21.1	Chromé brillant	Sans mitigeur	22	23,3	8	8
116.283.SN.1	Aspect acier inoxydable / Brossé, revêtement facile à nettoyer	Sans mitigeur	22	23,3	8	8
116.284.14.1	Noir mat / Revêtement facile à nettoyer	Avec mitigeur	22	23,3	8	8
116.284.21.1	Chromé brillant	Avec mitigeur	22	23,3	8	8
116.284.SN.1	Aspect acier inoxydable / Brossé, revêtement facile à nettoyer	Avec mitigeur	22	23,3	8	8
116.288.14.1	Noir mat / Revêtement facile à nettoyer	Avec mitigeur thermostatique	22	23,3	8	8
116.288.21.1	Chromé brillant	Avec mitigeur thermostatique	22	23,3	8	8
116.288.SN.1	Aspect acier inoxydable / Brossé, revêtement facile à nettoyer	Avec mitigeur thermostatique	22	23,3	8	8

#### À commander en supplément

- Bâti-support Geberit pour lavabo
- Plaque de fermeture pour module fonctionnel à encastrer

#### Combinable avec

- Bâti-support Geberit Duofix pour lavabo, 130 cm, robinetterie murale électronique avec module fonctionnel à encastrer → p. 69
- Bâti-support Geberit Duofix pour lavabo, 130 cm, robinetterie murale électronique avec module fonctionnel à encastrer, avec siphon à encastrer → p. 70
- Traverse Geberit GIS pour robinetterie murale électronique avec module fonctionnel à encastrer → p. 138
- Bâti-support Geberit Duofix, 130 cm, pour robinetterie murale électronique avec module fonctionnel à encastrer, pour ablution → p. 92

#### Accessoires

- Mousseur Geberit pour robinetteries de lavabo Piave et Brenta → p. 365
- Kit de rallonge Geberit pour robinetteries de lavabo Piave et Brenta, montage mural, avec module fonctionnel à encastrer → p. 367
- Kit d'étanchéité Geberit pour robinetteries de lavabo Piave et Brenta, montage mural, avec module fonctionnel à encastrer → p. 368



## Robinetterie de lavabo Geberit Brenta montage mural, alimentation par pile, pour module fonctionnel à encastrer

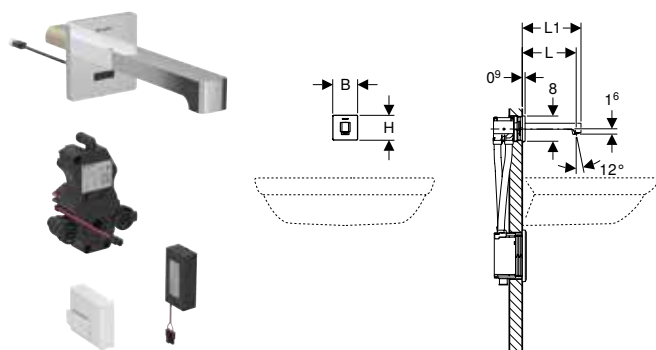

### Utilisation

- Pour montage dans bâtis-supports Geberit pour lavabo, robinetterie murale électronique avec module fonctionnel à encastrer
- Pour le raccordement de l'eau froide et de l'eau chaude (uniquement pour modèle avec mitigeur ou mitigeur thermostatique)
- Pour le raccordement de l'eau froide ou de l'eau mitigée (uniquement pour modèle sans mitigeur)
- Pour une utilisation avec des bassins en acier inoxydable
- Modèle sans mitigeur adapté à une combinaison avec un chauffe-eau instantané, voir la fiche technique " Robinetteries de lavabo avec chauffe-eau instantanés "
- Pour épaisseurs d'habillage de 10–50 mm

### Caractéristiques techniques

Type de pile	Pile alcaline (1,5 V AA)
Degré de protection	IPX4
Tension de fonctionnement	3 V c.c.
Pression de service	0,5–10 bar
Pression de service recommandée avec mitigeur thermostatique	0,5–5 bar
Pression de service recommandée avec mitigeur thermostatique	50–500 kPa
Différence de pression EC / EF max.	1,5 bar
Pression d'essai max. eau	16 bar
Pression d'essai max. air / gaz inerte	3 bar
Température ambiante	1–40 °C
Température de stockage	-20 – +70 °C
Température de l'eau, plage de réglage avec mitigeur thermostatique	20–42 °C
Température de l'eau momentanée max.	90 °C
Débit à 3 bars	5 l/min
Temps du rinçage intermittent, réglage d'usine	5 s
Matériau	Laiton / plastique

### Caractéristiques

- Groupe de robinetteries I selon DIN 4109
- Détection infrarouge de l'utilisateur
- Antivandalisme
- Préréglage de la température par le mitigeur (uniquement pour le modèle avec mitigeur ou mitigeur thermostatique)
- Eau non réglable sur entièrement chaude ou entièrement froide (uniquement pour le modèle avec mitigeur ou mitigeur thermostatique)
- Thermostat conformément à EN 1111 (uniquement pour modèle avec mitigeur thermostatique)
- Protection anti-brûlure par limitation de la température de l'eau à 42 °C (uniquement pour modèle avec mitigeur thermostatique)
- Désinfection thermique conformément à DVGW W 551 possible
- Avertissement en cas de pile faible
- Fonctions réglables et consultables avec le Geberit Service Handy
- Réglages et utilisation avec appareil mobile via interface Bluetooth® intégrée
- Compatible avec l'app Geberit Control
- Mise en réseau reliée par fil avec Geberit Gateway via convertisseur GEBUS
- Mise en réseau sans fil avec Geberit Gateway via Bluetooth®
- Compatible Geberit Connect
- Avec clapet anti-retour intégré
- Module fonctionnel avec filtre panier monté

### Contenu de la livraison

- Robinetterie de lavabo
- Détecteur infrarouge avec câble d'alimentation secteur
- Déclenchement électronique
- Module fonctionnel
- Boîtier pour piles
- 2 piles alcali-manganèse type AA, 1,5 V
- Clé de verrouillage du mousseur
- Matériel de fixation

N° de réf.	Couleur / surface	Mitigeur	L	L1	B	H
			[cm]	[cm]	[cm]	[cm]
116.273.14.1	Noir mat / Revêtement facile à nettoyer	Sans mitigeur	17	18,6	8	8
116.273.21.1	Chromé brillant	Sans mitigeur	17	18,6	8	8
116.273.SN.1	Aspect acier inoxydable / Brossé, revêtement facile à nettoyer	Sans mitigeur	17	18,6	8	8
116.274.14.1	Noir mat / Revêtement facile à nettoyer	Avec mitigeur	17	18,6	8	8
116.274.21.1	Chromé brillant	Avec mitigeur	17	18,6	8	8
116.274.SN.1	Aspect acier inoxydable / Brossé, revêtement facile à nettoyer	Avec mitigeur	17	18,6	8	8
116.278.14.1	Noir mat / Revêtement facile à nettoyer	Avec mitigeur thermostatique	17	18,6	8	8
116.278.21.1	Chromé brillant	Avec mitigeur thermostatique	17	18,6	8	8
116.278.SN.1	Aspect acier inoxydable / Brossé, revêtement facile à nettoyer	Avec mitigeur thermostatique	17	18,6	8	8
116.293.14.1	Noir mat / Revêtement facile à nettoyer	Sans mitigeur	22	23,6	8	8
116.293.21.1	Chromé brillant	Sans mitigeur	22	23,6	8	8
116.293.SN.1	Aspect acier inoxydable / Brossé, revêtement facile à nettoyer	Sans mitigeur	22	23,6	8	8
116.294.14.1	Noir mat / Revêtement facile à nettoyer	Avec mitigeur	22	23,6	8	8
116.294.21.1	Chromé brillant	Avec mitigeur	22	23,6	8	8
116.294.SN.1	Aspect acier inoxydable / Brossé, revêtement facile à nettoyer	Avec mitigeur	22	23,6	8	8
116.298.14.1	Noir mat / Revêtement facile à nettoyer	Avec mitigeur thermostatique	22	23,6	8	8
116.298.21.1	Chromé brillant	Avec mitigeur thermostatique	22	23,6	8	8
116.298.SN.1	Aspect acier inoxydable / Brossé, revêtement facile à nettoyer	Avec mitigeur thermostatique	22	23,6	8	8

#### À commander en supplément

- Bâti-support Geberit pour lavabo
- Plaque de fermeture pour module fonctionnel à encastrer

#### Combinable avec

- Bâti-support Geberit Duofix pour lavabo, 130 cm, robinetterie murale électronique avec module fonctionnel à encastrer → p. 69
- Bâti-support Geberit Duofix pour lavabo, 130 cm, robinetterie murale électronique avec module fonctionnel à encastrer, avec siphon à encastrer → p. 70
- Traverse Geberit GIS pour robinetterie murale électronique avec module fonctionnel à encastrer → p. 138
- Bâti-support Geberit Duofix, 130 cm, pour robinetterie murale électronique avec module fonctionnel à encastrer, pour ablution → p. 92

#### Accessoires

- Mousseur Geberit pour robinetteries de lavabo Piave et Brenta → p. 365
- Kit de rallonge Geberit pour robinetteries de lavabo Piave et Brenta, montage mural, avec module fonctionnel à encastrer → p. 367
- Kit d'étanchéité Geberit pour robinetteries de lavabo Piave et Brenta, montage mural, avec module fonctionnel à encastrer → p. 368



## Montage mural, alimentation par générateur

### Robinetterie de lavabo Geberit Piave montage mural, alimentation par générateur, pour module fonctionnel à encastrer

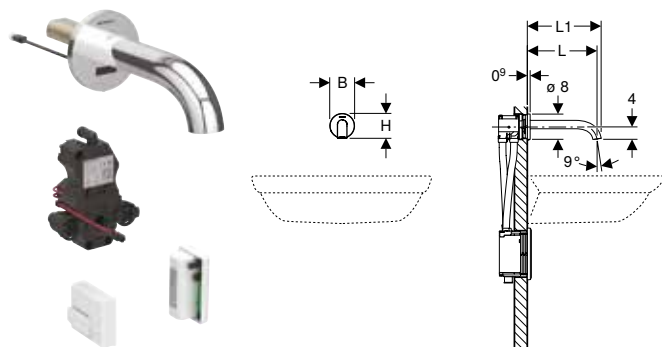

#### Utilisation

- Pour montage dans bâtis-supports Geberit pour lavabo, robinetterie murale électronique avec module fonctionnel à encastrer
- Pour le raccordement de l'eau froide et de l'eau chaude (uniquement pour modèle avec mitigeur ou mitigeur thermostatique)
- Pour le raccordement de l'eau froide ou de l'eau mitigée (uniquement pour modèle sans mitigeur)
- Pour une utilisation avec des bassins en acier inoxydable
- Pour un débit > 3 l/min
- Modèle sans mitigeur adapté à une combinaison avec un chauffe-eau instantané, voir la fiche technique " Robinetteries de lavabo avec chauffe-eau instantanés "
- Pour épaisseurs d'habillage de 10–50 mm

#### Caractéristiques techniques

Degré de protection	IPX4
Tension de fonctionnement	3,2 V c.c.
Pression de service	2–10 bar
Différence de pression EC / EF max.	1,5 bar
Pression d'essai max. eau	16 bar
Pression d'essai max. air / gaz inerte	3 bar
Température ambiante	1–40 °C
Température de stockage	-20 – +70 °C
Température de l'eau momentanée max.	90 °C
Débit à 3 bars	5 l/min
Temps du rinçage intermittent, réglage d'usine	5 s
Matériau	Laiton / plastique

#### Caractéristiques

- Groupe de robinetteries I selon DIN 4109
- Détection infrarouge de l'utilisateur
- Antivandalisme
- Préréglage de la température par le mitigeur (uniquement pour le modèle avec mitigeur ou mitigeur thermostatique)
- Eau non réglable sur entièrement chaude ou entièrement froide (uniquement pour le modèle avec mitigeur ou mitigeur thermostatique)
- Fonctions réglables et consultables avec le Geberit Service Handy
- Réglages et utilisation avec appareil mobile via interface Bluetooth® intégrée
- Compatible avec l'app Geberit Control
- Mise en réseau sans fil avec Geberit Gateway via Bluetooth®
- Compatible Geberit Connect
- Avec clapet anti-retour intégré
- La robinetterie de lavabo fonctionne de manière autonome à partir d'une moyenne de 50 utilisations par jour d'une durée de 4 s chacune
- Module fonctionnel avec filtre panier monté

#### Contenu de la livraison

- Robinetterie de lavabo
- Détecteur infrarouge avec câble d'alimentation secteur
- Déclenchement électronique
- Module fonctionnel
- Accumulateur pour alimentation par générateur
- Clé de verrouillage du mousseur
- Matériel de fixation

N° de réf.	Couleur / surface	Mitigeur	L	L1	B	H
			[cm]	[cm]	[cm]	[cm]
116.265.14.1	Noir mat / Revêtement facile à nettoyer	Sans mitigeur	17	18,3	8	8
116.265.21.1	Chromé brillant	Sans mitigeur	17	18,3	8	8
116.265.SN.1	Aspect acier inoxydable / Brossé, revêtement facile à nettoyer	Sans mitigeur	17	18,3	8	8
116.266.14.1	Noir mat / Revêtement facile à nettoyer	Avec mitigeur	17	18,3	8	8
116.266.21.1	Chromé brillant	Avec mitigeur	17	18,3	8	8
116.266.SN.1	Aspect acier inoxydable / Brossé, revêtement facile à nettoyer	Avec mitigeur	17	18,3	8	8
116.285.14.1	Noir mat / Revêtement facile à nettoyer	Sans mitigeur	22	23,3	8	8
116.285.21.1	Chromé brillant	Sans mitigeur	22	23,3	8	8
116.285.SN.1	Aspect acier inoxydable / Brossé, revêtement facile à nettoyer	Sans mitigeur	22	23,3	8	8
116.286.14.1	Noir mat / Revêtement facile à nettoyer	Avec mitigeur	22	23,3	8	8
116.286.21.1	Chromé brillant	Avec mitigeur	22	23,3	8	8
116.286.SN.1	Aspect acier inoxydable / Brossé, revêtement facile à nettoyer	Avec mitigeur	22	23,3	8	8

#### À commander en supplément

- Bâti-support Geberit pour lavabo
- Plaque de fermeture pour module fonctionnel à encastrer

**Combinable avec**

- Bâti-support Geberit Duofix pour lavabo, 130 cm, robinetterie murale électronique avec module fonctionnel à encastrer → p. 69
- Bâti-support Geberit Duofix pour lavabo, 130 cm, robinetterie murale électronique avec module fonctionnel à encastrer, avec siphon à encastrer → p. 70
- Traverse Geberit GIS pour robinetterie murale électronique avec module fonctionnel à encastrer → p. 138
- Bâti-support Geberit Duofix, 130 cm, pour robinetterie murale électronique avec module fonctionnel à encastrer, pour ablution → p. 92

**Accessoires**

- Mousseur Geberit pour robinetteries de lavabo Piave et Brenta → p. 365
- Kit de rallonge Geberit pour robinetteries de lavabo Piave et Brenta, montage mural, avec module fonctionnel à encastrer → p. 367
- Kit d'étanchéité Geberit pour robinetteries de lavabo Piave et Brenta, montage mural, avec module fonctionnel à encastrer → p. 368





## Robinetterie de lavabo Geberit Brenta montage mural, alimentation par générateur, pour module fonctionnel à encastrer

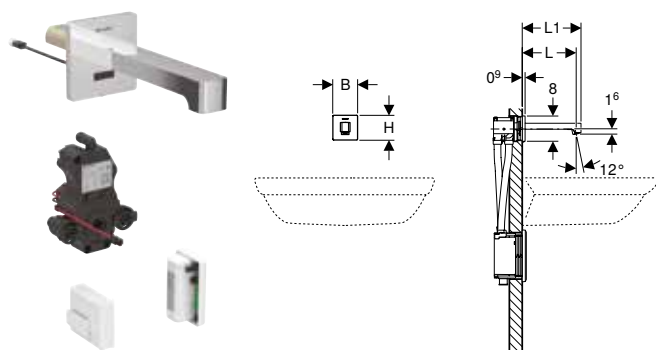

### Utilisation

- Pour montage dans bâtis-supports Geberit pour lavabo, robinetterie murale électronique avec module fonctionnel à encastrer
- Pour le raccordement de l'eau froide et de l'eau chaude (uniquement pour modèle avec mitigeur ou mitigeur thermostatique)
- Pour le raccordement de l'eau froide ou de l'eau mitigée (uniquement pour modèle sans mitigeur)
- Pour une utilisation avec des bassins en acier inoxydable
- Pour un débit > 3 l/min
- Modèle sans mitigeur adapté à une combinaison avec un chauffe-eau instantané, voir la fiche technique " Robinetteries de lavabo avec chauffe-eau instantanés "
- Pour épaisseurs d'habillage de 10–50 mm

### Caractéristiques techniques

Degré de protection	IPX4
Tension de fonctionnement	3,2 V c.c.
Pression de service	2–10 bar
Différence de pression EC / EF max.	1,5 bar
Pression d'essai max. eau	16 bar
Pression d'essai max. air / gaz inerte	3 bar
Température ambiante	1–40 °C
Température de stockage	-20 – +70 °C
Température de l'eau momentanée max.	90 °C
Débit à 3 bars	5 l/min
Temps du rinçage intermittent, réglage d'usine	5 s
Matériau	Laiton / plastique

### Caractéristiques

- Groupe de robinetteries I selon DIN 4109
- Détection infrarouge de l'utilisateur
- Antivandalisme
- Préréglage de la température par le mitigeur (uniquement pour le modèle avec mitigeur ou mitigeur thermostatique)
- Eau non réglable sur entièrement chaude ou entièrement froide (uniquement pour le modèle avec mitigeur ou mitigeur thermostatique)
- Fonctions réglables et consultables avec le Geberit Service Handy
- Réglages et utilisation avec appareil mobile via interface Bluetooth® intégrée
- Compatible avec l'app Geberit Control
- Mise en réseau sans fil avec Geberit Gateway via Bluetooth®
- Compatible Geberit Connect
- Avec clapet anti-retour intégré
- La robinetterie de lavabo fonctionne de manière autonome à partir d'une moyenne de 50 utilisations par jour d'une durée de 4 s chacune
- Module fonctionnel avec filtre panier monté

### Contenu de la livraison

- Robinetterie de lavabo
- Détecteur infrarouge avec câble d'alimentation secteur
- Déclenchement électronique
- Module fonctionnel
- Accumulateur pour alimentation par générateur
- Clé de verrouillage du mousseur
- Matériel de fixation

N° de réf.	Couleur / surface	Mitigeur	L	L1	B	H
			[cm]	[cm]	[cm]	[cm]
116.275.14.1	Noir mat / Revêtement facile à nettoyer	Sans mitigeur	17	18,6	8	8
116.275.21.1	Chromé brillant	Sans mitigeur	17	18,6	8	8
116.275.SN.1	Aspect acier inoxydable / Brossé, revêtement facile à nettoyer	Sans mitigeur	17	18,6	8	8
116.276.14.1	Noir mat / Revêtement facile à nettoyer	Avec mitigeur	17	18,6	8	8
116.276.21.1	Chromé brillant	Avec mitigeur	17	18,6	8	8
116.276.SN.1	Aspect acier inoxydable / Brossé, revêtement facile à nettoyer	Avec mitigeur	17	18,6	8	8
116.295.14.1	Noir mat / Revêtement facile à nettoyer	Sans mitigeur	22	23,6	8	8
116.295.21.1	Chromé brillant	Sans mitigeur	22	23,6	8	8
116.295.SN.1	Aspect acier inoxydable / Brossé, revêtement facile à nettoyer	Sans mitigeur	22	23,6	8	8
116.296.14.1	Noir mat / Revêtement facile à nettoyer	Avec mitigeur	22	23,6	8	8
116.296.21.1	Chromé brillant	Avec mitigeur	22	23,6	8	8
116.296.SN.1	Aspect acier inoxydable / Brossé, revêtement facile à nettoyer	Avec mitigeur	22	23,6	8	8

### À commander en supplément

- Bâti-support Geberit pour lavabo
- Plaque de fermeture pour module fonctionnel à encastrer

### Combinable avec

- Bâti-support Geberit Duofix pour lavabo, 130 cm, robinetterie murale électronique avec module fonctionnel à encastrer → p. 69
- Bâti-support Geberit Duofix pour lavabo, 130 cm, robinetterie murale électronique avec module fonctionnel à encastrer, avec siphon à encastrer → p. 70
- Traverse Geberit GIS pour robinetterie murale électronique avec module fonctionnel à encastrer → p. 138
- Bâti-support Geberit Duofix, 130 cm, pour robinetterie murale électronique avec module fonctionnel à encastrer, pour ablution → p. 92

#### Accessoires

- Mousseur Geberit pour robinetteries de lavabo Piave et Brenta → p. 365
- Kit de rallonge Geberit pour robinetteries de lavabo Piave et Brenta, montage mural, avec module fonctionnel à encastrer → p. 367
- Kit d'étanchéité Geberit pour robinetteries de lavabo Piave et Brenta, montage mural, avec module fonctionnel à encastrer → p. 368

## Montage mural, robinet mélangeur

### Robinetterie de lavabo Geberit ONE forme ronde, montage mural, robinet mélangeur, pour module fonctionnel à encastrer

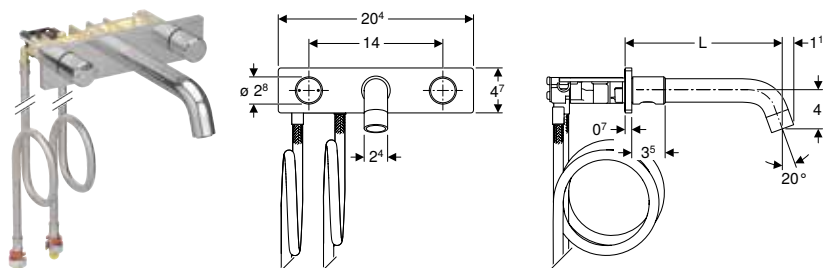

#### Utilisation

- Pour montage dans des bâti-supports Geberit pour robinetterie murale Geberit ONE avec module fonctionnel à encastrer
- Pour le raccordement de l'eau froide et de l'eau chaude
- Pour des épaisseurs d'habillage de 10–60 mm

#### Caractéristiques techniques

Pression de service	0,5–10 bar
Différence de pression EC / EF max.	1,5 bar
Pression d'essai max. eau	16 bar
Pression d'essai max. air / gaz inerte	3 bar
Température ambiante	1–40 °C
Température de stockage	-20 – +70 °C
Température de l'eau momentanée max.	90 °C
Débit à 3 bars	5 l/min
Matériau	Laiton / zinc moulé sous pression

#### Caractéristiques

- Groupe de robinetteries I selon DIN 4109
- Robinet mélangeur
- Poignée de déclenchement gauche pour le pré réglage de la température, poignée de déclenchement droite pour la limitation du débit volumique
- Avec clapet anti-retour intégré
- Avec flexibles de raccordement longueur 105,5 cm

#### Contenu de la livraison

- Robinetterie de lavabo
- Bloc vanne avec flexibles de raccordement
- Matériel de fixation

N° de réf.	Couleur / surface	Mitigeur	L	B	H
			[cm]	[cm]	[cm]
116.464.14.1	Noir mat / Revêtement facile à nettoyer	Avec mitigeur	20,5	20,4	47
116.464.21.1	Chromé brillant	Avec mitigeur	20,5	20,4	4,7

#### Combinable avec

- Bâti-support Geberit Duofix pour lavabo, 112–130 cm, robinetterie murale Geberit ONE avec module fonctionnel à encastrer → p. 71



**Robinetterie de lavabo Geberit ONE forme rectangulaire, montage mural, robinet mélangeur, pour module fonctionnel à encastrer**

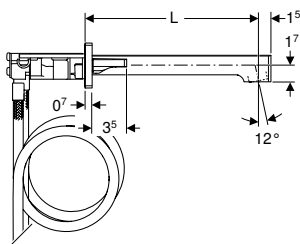
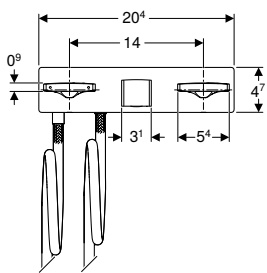
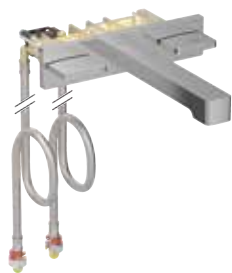

click & scan

**Utilisation**

- Pour montage dans des bâti-supports Geberit pour robinetterie murale Geberit ONE avec module fonctionnel à encastrer
- Pour le raccordement de l'eau froide et de l'eau chaude
- Pour des épaisseurs d'habillage de 10–60 mm

**Caractéristiques techniques**

Pression de service	0,5–10 bar
Différence de pression EC / EF max.	1,5 bar
Pression d'essai max. eau	16 bar
Pression d'essai max. air / gaz inerte	3 bar
Température ambiante	1–40 °C
Température de stockage	-20 – +70 °C
Température de l'eau momentanée max.	90 °C
Débit à 3 bars	5 l/min
Matériau	Laiton / zinc moulé sous pression

**Caractéristiques**

- Groupe de robinetteries I selon DIN 4109
- Robinet mélangeur
- Poignée de déclenchement gauche pour le pré réglage de la température, poignée de déclenchement droite pour la limitation du débit volumique
- Avec clapet anti-retour intégré
- Avec flexibles de raccordement longueur 105,5 cm

**Contenu de la livraison**

- Robinetterie de lavabo
- Bloc vanne avec flexibles de raccordement
- Matériel de fixation

N° de réf.	Couleur / surface	Mitigeur	L [cm]
116.465.14.1	Noir mat / Revêtement facile à nettoyer	Avec mitigeur	22
116.465.21.1	Chromé brillant	Avec mitigeur	22

**Combinable avec**

- Bâti-support Geberit Duofix pour lavabo, 112–130 cm, robinetterie murale Geberit ONE avec module fonctionnel à encastrer → p. 71

## Accessoires

### Pour robinetteries de lavabo

#### Câble de rallonge Geberit pour bloc d'alimentation, pour robinetteries de lavabo types 8x et 18x



click & scan

##### Utilisation

- Pour utiliser avec un kit d'installation

##### Caractéristiques techniques

Tension nominale	12 V c.a.
Fréquence du réseau	50–60 Hz
Longueur du câble	2,8 m
Matériau	PVC

N° de réf.	Couleur / surface	d1, ø [mm]	Type de fiche
242.349.00.1	Câble de rallonge : rouge / noir	3	SK-2

#### Mousseur Geberit pour robinetteries de lavabo types 6x, 8x et 18x



click & scan

N° de réf.	Débit [l/min]	Modèle
243.626.21.1	1,3	Rigide
242.645.21.1	1,9	Rigide
242.834.21.1	3,8	Rigide
242.307.21.1	6	Orientable

#### Mousseur Geberit pour robinetteries de lavabo Piave et Brenta



click & scan

N° de réf.	Débit [l/min]	Modèle
243.638.00.1	1,3	Rigide
243.637.00.1	1,9	Rigide
243.636.00.1	3,8	Rigide
243.625.00.1	5	Rigide
243.635.00.1	5	Orientable

## Plaque de fermeture Geberit pour module fonctionnel à encastrer

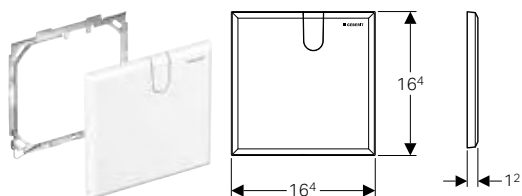

click & scan

### Utilisation

- Pour recouvrir la trappe de visite des robinetteries de lavabo Geberit avec module fonctionnel à encastrer
- Pour recouvrir la trappe de visite de boîtiers de montage brut Geberit pour Gateway

### Contenu de la livraison

- Plaque de fermeture
- Cadre de fixation
- Matériel de fixation

### Caractéristiques techniques

Matériau	Matière synthétique
----------	---------------------

N° de réf.	Couleur / surface	L [cm]	B [cm]	T [cm]
116.425.11.1	Blanc alpin	16,4	16,4	1,2

## Plaque de fermeture Geberit pour module fonctionnel à encastrer et siphon à encastrer

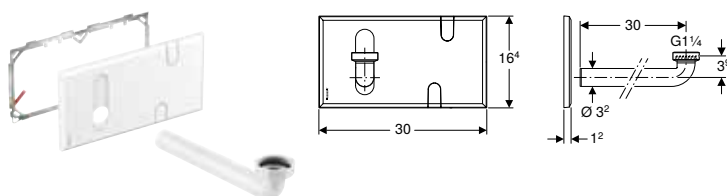

click & scan

### Utilisation

- Pour recouvrir la trappe de visite des robinetteries de lavabo Geberit avec module fonctionnel à encastrer et siphon à encastrer
- Exclusivement pour une utilisation avec Geberit Duofix

### Contenu de la livraison

- Plaque de fermeture
- Cadre de fixation
- Coude de raccordement  $\varnothing$  32 mm
- Joint d'étanchéité plat
- Matériel de fixation

### Caractéristiques techniques

Matériau	Matière synthétique
----------	---------------------

N° de réf.	Couleur / surface	L [cm]	B [cm]	T [cm]
116.426.11.1	Blanc alpin	30	16,4	1,2

## Plaque de fermeture Geberit à fleur du mur, pour module fonctionnel à encastrer

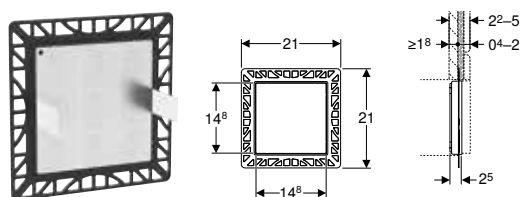

click & scan

### Utilisation

- Pour recouvrir la trappe de visite des robinetteries de lavabo Geberit avec module fonctionnel à encastrer
- Pour recouvrir la trappe de visite de boîtiers de montage brut Geberit pour Gateway
- Pour un agencement individuel de la salle de bains
- Convient pour des revêtements de grande surface
- Pour épaisseurs de revêtement de  $\geq$  18 mm
- Convient pour des épaisseurs de carrelage de 4–20 mm

### Caractéristiques

- La préparation de la surface et l'achèvement sont effectués par le client
- Montage à fleur de paroi
- Plaque de fermeture ne convient pas à la pose de crépi
- Incompatible avec siphon à encastrer dans bâtis-supports Geberit Duofix

### Contenu de la livraison

- Cadre de montage
- Plaque de support
- Matériel de fixation

### Caractéristiques techniques

Matériau	Acier / matière synthétique
----------	-----------------------------

N° de réf.	L [cm]	B [cm]	T [cm]
116.421.00.1	14,8	14,8	2,5

## Kit d'installation Geberit pour robinetteries de lavabo Piave et Brenta, montage sur gorge, avec module fonctionnel à encastrer

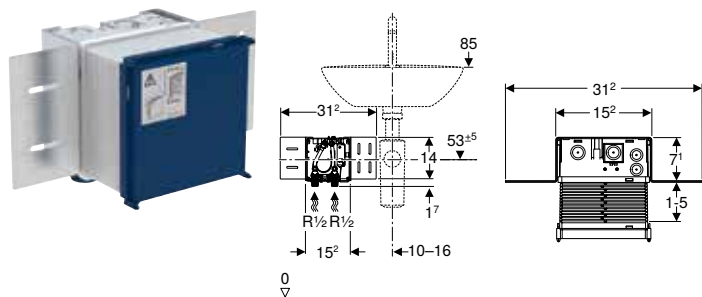

click & scan

### Utilisation

- Pour robinetteries de lavabo Piave et Brenta, montage sur gorge, pour module fonctionnel à encastrer

### Contenu de la livraison

- Boîtier de réservation avec couvercle, pour boîtier à encastrer

### Caractéristiques

- Alimentation compatible avec MasterFix et MeplaFix
- Alimentation sur le boîtier à encastrer, par le bas
- Unité d'arrêt intégrée dans le boîtier à encastrer

### N° de réf.

116.130.00.1

### Combinable avec

- Robinetterie de lavabo Geberit Piave montage sur gorge, alimentation sur secteur, pour module fonctionnel à encastrer → p. 328
- Robinetterie de lavabo Geberit Brenta montage sur gorge, alimentation sur secteur, pour module fonctionnel à encastrer → p. 332
- Robinetterie de lavabo Geberit Piave montage sur gorge, alimentation par pile, pour module fonctionnel à encastrer → p. 338
- Robinetterie de lavabo Geberit Brenta montage sur gorge, alimentation par pile, pour module fonctionnel à encastrer → p. 342
- Robinetterie de lavabo Geberit Piave montage sur gorge, alimentation par générateur, pour module fonctionnel à encastrer → p. 347
- Robinetterie de lavabo Geberit Brenta montage sur gorge, alimentation par générateur, pour module fonctionnel à encastrer → p. 349

### Accessoires

- Plaque de fermeture Geberit pour module fonctionnel à encastrer → p. 366
- Plaque de fermeture Geberit à fleur du mur, pour module fonctionnel à encastrer → p. 366

## Kit de rallonge Geberit pour robinetteries de lavabo Piave et Brenta, montage mural, avec module fonctionnel à encastrer

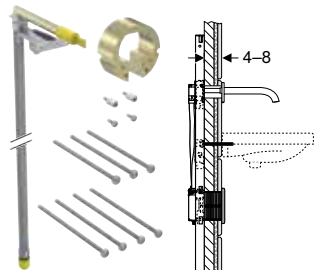

click & scan

### Utilisation

- Pour robinetteries de lavabo Piave et Brenta, montage mural, pour module fonctionnel à encastrer
- Pour une utilisation avec une épaisseur d'habillage de 4 à 8 cm (rallonge de 3 cm)

### Contenu de la livraison

- Flexible de raccordement
- Prolongement
- Matériel de fixation

### N° de réf.

244.622.00.1

## Kit d'étanchéité Geberit pour robinetteries de lavabo Piave et Brenta, montage mural, avec module fonctionnel à encastrer

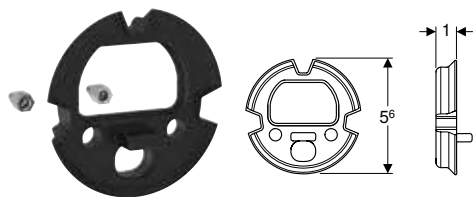

click & scan

### Utilisation

- Pour étancher la fixation murale des robinetteries de lavabo Piave et Brenta, montage mural, avec module fonctionnel à encastrer
- Pour l'étanchéité contre les éclaboussures

### Contenu de la livraison

- Joint d'étanchéité
- Matériel de fixation

### Caractéristiques

- Degré de protection IPx5 possible

### N° de réf.

116.422.00.1

## Kit d'installation Geberit avec bloc d'alimentation à encastrer, pour robinetteries de lavabo types 8x et 18x

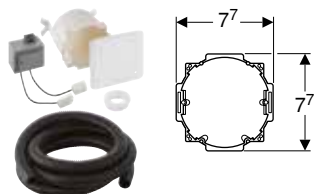

click & scan

### Utilisation

- Pour montage encastré
- Pour l'alimentation électrique des robinetteries de lavabo types 85–88, 185 et 186

### Caractéristiques

- Alimentation électrique pour huit robinetteries maximum

### Contenu de la livraison

- Couvercle de boîte d'encastrement
- Boîte d'encastrement pour trou de percement  $\varnothing$  76 mm
- Transformateur UP
- Fourreau, longueur 2,5 m

### Caractéristiques techniques

Degré de protection	IP20
Tension nominale	230 V c.a.
Fréquence du réseau	50–60 Hz
Tension de sortie	12 V c.a.

### N° de réf.

241.631.00.1

### Accessoires

- Câble de rallonge Geberit pour bloc d'alimentation, pour robinetteries de lavabo types 8x et 18x → p. 365

## Kit de transformation générateur Geberit pour robinetteries de lavabo



click & scan

### Utilisation

- Pour un débit > 3 l/min
- Pour adapter des robinetteries de lavabo types 185 et 186 à l'alimentation électrique par générateur
- Pour le raccordement aux robinetteries de lavabo types 185 et 186 eau froide ou mitigeurs

### Caractéristiques

- La robinetterie de lavabo fonctionne de manière autonome à partir d'une moyenne de 50 utilisations par jour d'une durée de 4 s chacune

N° de réf.

116.450.00.1

### Contenu de la livraison

- Bloc générateur
- Adaptateur énergétique éco
- Raccord sur robinet équerre G 3/8"
- Flexible à tresse métallique 3/8"
- Filtre panier

## Kit de montage mural Geberit pour bloc générateur



click & scan

### Utilisation

- Pour le montage mural du bloc de générateur

### Contenu de la livraison

- Flexible à tresse métallique 3/8"
- Équerre de montage
- Pièce intermédiaire
- Matériel de fixation

N° de réf.

116.451.00.1 F

F : Fin de série







# Raccordements des appareils pour le zone de lavage, éviers, appareils et déversoirs muraux

<b>Vidages pour lavabo .....</b>	<b>372</b>
Siphons en tube coudé .....	372
Siphons en tube coudé, modèle gain de place .....	373
Siphons à tube plongeur pour lavabo .....	373
Siphons à tube plongeur pour lavabo, modèle gain de place .....	377
Siphons à encastrer .....	381
Raccordements de lavabo .....	382
Recouvrements .....	385
Raccordements .....	386
Joints .....	387
Rallonges .....	388
<b>Vidages pour éviers .....</b>	<b>388</b>
Siphons en tube coudé .....	388
Accessoires .....	392
<b>Vidages pour appareils .....</b>	<b>392</b>
Siphons en tube coudé .....	392
Siphons à encastrer .....	393
Siphons apparents .....	395
Raccordements .....	395
<b>Vidages pour déversoirs muraux.....</b>	<b>396</b>
Siphons .....	396
Manchon de raccordement.....	397
Bondes.....	399
Accessoires.....	400



## Vidages pour lavabo

### Siphons en tube coudé

#### Siphon en tube coudé Geberit pour lavabo et bidet, sortie horizontale

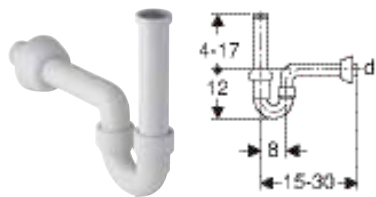

click & scan

##### Utilisation

- Pour lavabos
- Pour bidets

##### Caractéristiques techniques

Garde d'eau (mm)	70 mm
Matériau	PP

##### Caractéristiques

- Qualité contrôlée selon EN 274-3
- Sortie horizontale

##### Contenu de la livraison

- Tubulure de raccordement avec filetage femelle
- Coude de raccordement
- Rosace murale

N° de réf.	Couleur / surface	d, ø [mm]	G ["]	h [cm]
151.100.11.1	Blanc alpin	40	1 1/4	4-17

#### Siphon en tube coudé Geberit pour lavabo, verrouillable, avec clapet anti-retour, sortie horizontale

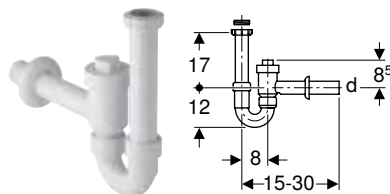

click & scan

##### Utilisation

- Pour lavabos
- Ne convient pas comme dispositif anti-retour selon EN 13564

##### Caractéristiques techniques

Garde d'eau (mm)	70 mm
Matériau	PP

##### Caractéristiques

- Qualité contrôlée selon EN 274-3
- Raccord avec clapet anti-retour monté
- Obturable
- Résistant à la pression négative jusqu'à -870 Pa
- Résistant à la pression positive jusqu'à 1500 Pa
- Sortie horizontale

##### Contenu de la livraison

- Bague de réduction en PP G 1 1/2" x G 1 1/4"
- Manchette d'alimentation avec écrou de serrage
- Rosace murale
- Robinet d'arrêt

N° de réf.	Couleur / surface	d, ø [mm]	G ["]	G1 ["]	h [cm]
152.860.11.1	Blanc alpin	40	1 1/2	1 1/4	17
152.861.11.1	Blanc alpin	50	1 1/2	1 1/4	17

#### Siphon en tube coudé Geberit pour lavabo, avec manchette, sortie horizontale

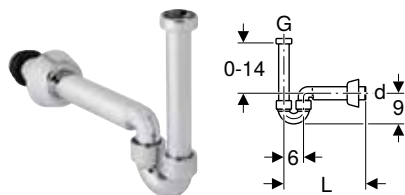

click & scan

##### Utilisation

- Pour lavabos
- Pour le raccordement à des bidets

##### Caractéristiques

- Qualité contrôlée selon EN 274-3
- Chromé
- Sortie horizontale

**Caractéristiques techniques**

Matériau	ABS
----------	-----

**Contenu de la livraison**

- Joints
- Coude de raccordement
- Coude de raccordement avec écrou de serrage
- Rosace murale

N° de réf.	Couleur / surface	d, ø [mm]	G ["]	h [cm]
151.105.21.1	Chromé brillant	40	1 1/4	0-14

## Siphons en tube coudé, modèle gain de place

### Siphon en tube coudé Geberit pour lavabo, modèle gain de place, sortie horizontale



**Utilisation**

- Pour le raccordement gain de place de lavabos dans des meubles de salle de bains

**Caractéristiques techniques**

Garde d'eau (mm)	70 mm
Matériau	PP

**Caractéristiques**

- Qualité contrôlée selon EN 274-3
- Modèle à encombrement réduit
- Sortie horizontale

**Contenu de la livraison**

- Joint d'étanchéité
- Coude de raccordement
- Coude de raccordement avec écrou de serrage
- Rosace murale

N° de réf.	Couleur / surface	d, ø [mm]	G ["]	G1 ["]	h [cm]
151.107.11.1	Blanc alpin	40	1 1/2	1 1/4	8-27

## Siphons à tube plongeur pour lavabo

### Évacuation de lavabo avec siphon, recouvrement de soupape et manchette, sortie horizontale, pour lavabo Geberit ONE à sortie verticale

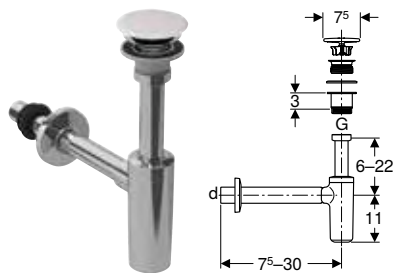

**Utilisation**

- Pour lavabos
- Pour le raccordement de lavabos avec trou de perçage ø 46 mm
- Pour lavabos avec une épaisseur du matériau de 15-20 mm dans la zone de la bonde

**Caractéristiques techniques**

Garde d'eau (mm)	75 mm
------------------	-------

**Caractéristiques**

- Qualité contrôlée selon EN 274-3
- Résistant à la corrosion
- Sortie horizontale

**Contenu de la livraison**

- Bonde
- Joint d'étanchéité
- Manchette en EPDM
- Recouvrement de soupape en céramique
- Rosace murale

N° de réf.	Couleur / surface	d, ø [mm]	L [cm]	h [cm]
151.019.01.1	Blanc / Chromé brillant	32 / 40	7,5-30	6-22

- Pour les lavabos avec une épaisseur du matériau de 8 à 15 mm dans la zone de la bonde, il convient d'utiliser en plus le joint d'étanchéité plat ayant le n° de réf. 245.413.00.1.

## Évacuation de lavabo Geberit avec siphon, bouchon de bonde externe avec déclenchement par pression, sortie horizontale

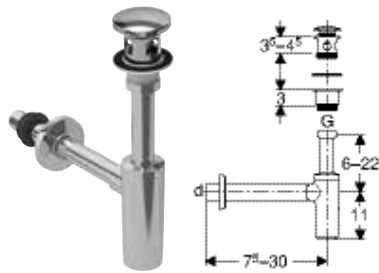

click & scan

### Utilisation

- Pour lavabos avec une épaisseur du matériau de 40–45 mm dans la zone de la bonde
- Pour le raccordement de lavabos avec trou de perçage  $\varnothing$  46 mm

### Caractéristiques techniques

Garde d'eau (mm)	75 mm
------------------	-------

### Caractéristiques

- Actionnement via bouchon de bonde extérieur
- Qualité contrôlée selon EN 274-3
- Résistant à la corrosion
- Sortie horizontale

### Contenu de la livraison

- Bonde
- Joint d'étanchéité
- Manchette en EPDM
- Bouchon de bonde externe
- Rosace murale

N° de réf.	Couleur / surface	d, $\varnothing$ [mm]	L [cm]	h [cm]
151.021.21.1	Chromé brillant	32 / 40	7,5–30	6–22

## Évacuation de lavabo Geberit avec siphon, recouvrement de soupape et manchette, sortie horizontale

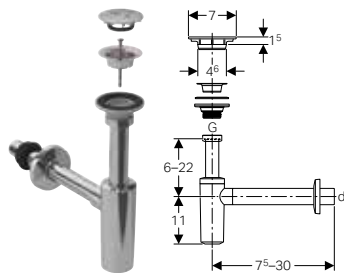

click & scan

### Utilisation

- Pour lavabos
- Pour le raccordement de lavabos avec trou de perçage  $\varnothing$  46 mm

### Caractéristiques techniques

Garde d'eau (mm)	75 mm
------------------	-------

### Caractéristiques

- Qualité contrôlée selon EN 274-3
- Résistant à la corrosion
- Sortie horizontale

### Contenu de la livraison

- Manchette en EPDM
- Rosace murale
- Recouvrement de soupape
- Bonde
- Joint d'étanchéité
- Vis

N° de réf.	Couleur / surface	d, $\varnothing$ [mm]	L [cm]	h [cm]
151.020.21.1	Chromé brillant	32	7,5–30	6–22

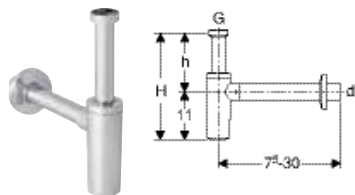
**Siphon à tube plongeur pour lavabo Geberit, sortie horizontale**

click &amp; scan

**Utilisation**

- Pour lavabos

**Caractéristiques techniques**

Garde d'eau (mm)	75 mm
Matériau	ABS

**Caractéristiques**

- Qualité contrôlée selon EN 274-3
- Résistant à la corrosion
- Sortie horizontale

**Contenu de la livraison**

- Rosace murale

N° de réf.	Couleur / surface	d, ø [mm]	G ["]	h [cm]
151.034.14.1	Noir mat	32	1 1/4	6-22
151.034.21.1	Chromé brillant	32	1 1/4	6-22
151.035.14.1	Noir mat	40	1 1/4	6-22
151.035.21.1	Chromé brillant	40	1 1/4	6-22

**Accessoires**

- Rallonge Geberit pour siphon à tube plongeur → p. 388

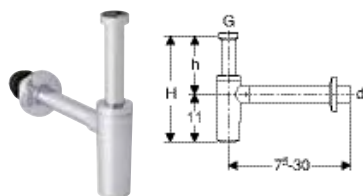
**Siphon à tube plongeur pour lavabo Geberit, sortie horizontale, manchette, rosace murale**

click &amp; scan

**Utilisation**

- Pour lavabos

**Caractéristiques techniques**

Garde d'eau (mm)	75 mm
Matériau	ABS

**Caractéristiques**

- Qualité contrôlée selon EN 274-3
- Résistant à la corrosion
- Sortie horizontale

**Contenu de la livraison**

- Rosace murale
- Manchette en EPDM

N° de réf.	Couleur / surface	d, ø [mm]	G ["]	h [cm]
151.024.14.1	Noir mat	32	1 1/4	6-22
151.025.14.1	Noir mat	40	1 1/4	6-22

**Accessoires**

- Rallonge Geberit pour siphon à tube plongeur → p. 388



## Siphon à tube plongeur Geberit pour lavabo, branchement BSP, sortie horizontale

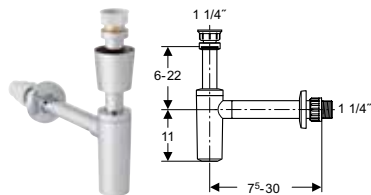

click & scan

### Utilisation

- Pour lavabos

### Caractéristiques techniques

Garde d'eau (mm)	75 mm
Matériau	ABS

### Caractéristiques

- Qualité contrôlée selon EN 274-3
- Résistant à la corrosion
- Sortie horizontale

### Contenu de la livraison

- Rosace de bonde
- Rosace murale
- Manchon à visser

N° de réf.	Couleur / surface	d, ø [mm]	G ["]	h [cm]
151.039.21.1	Chromé brillant	32	1 1/4	6-22

## Siphon à tube plongeur Geberit pour lavabo, avec rosace de bonde, sortie horizontale

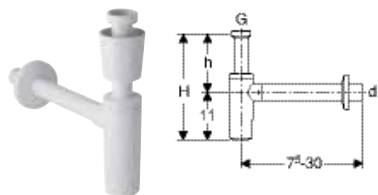

click & scan

### Utilisation

- Pour lavabos

### Caractéristiques techniques

Garde d'eau (mm)	75 mm
Matériau	PP

### Caractéristiques

- Qualité contrôlée selon EN 274-3
- Résistant à la corrosion
- Sortie horizontale

### Contenu de la livraison

- Rosace de bonde
- Rosace murale

N° de réf.	Couleur / surface	d, ø [mm]	G ["]	h [cm]
151.034.11.1	Blanc alpin	32	1 1/4	6-22
151.035.11.1	Blanc alpin	40	1 1/4	6-22

## Siphons à tube plongeur pour lavabo, modèle gain de place

### Siphon à tube plongeur Geberit pour lavabo, modèle gain de place, sortie horizontale

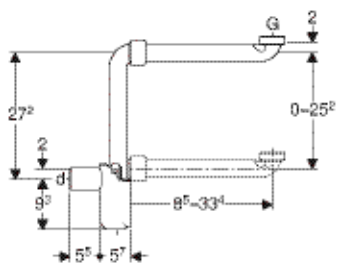

click & scan

#### Utilisation

- Pour le raccordement gain de place de lavabos dans des meubles de salle de bains

#### Caractéristiques techniques

Garde d'eau (mm)	50 mm
Matériau	PP

#### Caractéristiques

- Qualité contrôlée selon EN 274-3
- Modèle à encombrement réduit
- Accessible pour le nettoyage
- Sortie horizontale

#### Contenu de la livraison

- Joints
- Coude de raccordement avec écrou de serrage

N° de réf.	Couleur / surface	d, ø Débit d'évacuation		G ["]	h [cm]
		[mm]	[l/s]		
151.116.11.1	Blanc alpin	32	0,68	1 1/4	8,5-33,4
151.117.11.1	Blanc alpin	40	0,68	1 1/4	8,5-33,4

### Évacuation de lavabo Geberit modèle gain de place, modèle étroit, avec écoulement libre et recouvrement de soupape

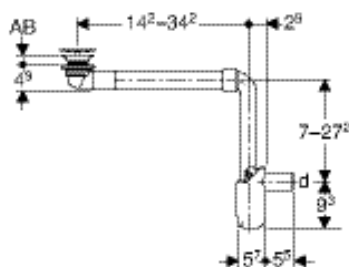

click & scan

#### Utilisation

- Pour lavabos sans trop-plein
- Pour lavabos avec une épaisseur du matériau de 15-20 mm dans la zone de la bonde
- Pour un montage peu encombrant sur des lavabos avec meuble bas sans découpe pour siphon
- Pour un montage peu encombrant sur des lavabos

#### Caractéristiques techniques

Garde d'eau (mm)	50 mm
------------------	-------

#### Caractéristiques

- Qualité contrôlée selon EN 274-3
- Hygiénique grâce à une circulation de l'écoulement optimale
- Longueur adaptable au lavabo
- Avec filtre à cheveux intégré
- Sortie horizontale

#### Contenu de la livraison

- Bonde
- Coude de raccordement 90° en PP
- Manchette en EPDM
- Siphon à tube plongeur
- Recouvrement de soupape
- Raccordement de lavabo

N° de réf.	Couleur / surface	d, ø [mm]	AB [mm]	L [cm]	h [cm]
152.093.21.1	Chromé brillant	40	15-20	11,2	7-27,2



- Pour les lavabos avec une épaisseur du matériau de 8 à 15 mm dans la zone de la bonde, il convient d'utiliser en plus le joint d'étanchéité plat ayant le n° de réf. 245.413.00.1.





## Évacuation de lavabo Geberit modèle gain de place, modèle étroit, avec écoulement libre et recouvrement de soupape

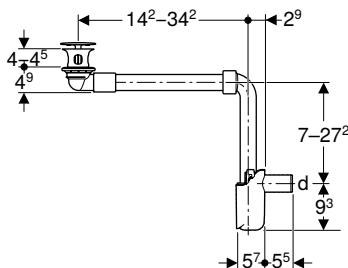

click & scan

### Utilisation

- Pour lavabos sans trop-plein
- Pour lavabos avec une épaisseur du matériau de 40–45 mm dans la zone de la bonde
- Pour un montage peu encombrant sur des lavabos avec meuble bas sans découpe pour siphon
- Pour un montage peu encombrant sur des lavabos

### Caractéristiques

- Qualité contrôlée selon EN 274-3
- Hygiénique grâce à une circulation de l'écoulement optimale
- Longueur adaptable au lavabo
- Avec filtre à cheveux intégré
- Sortie horizontale

### Caractéristiques techniques

Garde d'eau (mm)	50 mm
------------------	-------

### Contenu de la livraison

- Bonde
- Coude de raccordement 90° en PP
- Manchette en EPDM
- Siphon à tube plongeur
- Recouvrement de soupape
- Raccordement de lavabo

N° de réf.	Couleur / surface	d, ø [mm]	AB [mm]	L [cm]	h [cm]
152.091.21.1	Chromé brillant	32	40–45	11,2	7–27,2
152.092.21.1	Chromé brillant	40	40–45	11,2	7–27,2

## Évacuation de lavabo gain de place, modèle étroit, avec écoulement libre et recouvrement de soupape, sortie horizontale, pour lavabo Geberit ONE à sortie verticale

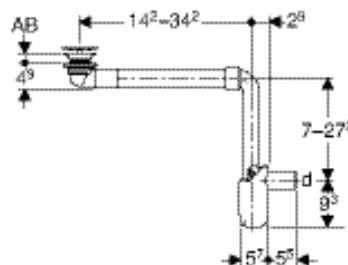

click & scan

### Utilisation

- Pour lavabos sans trop-plein
- Pour lavabos avec une épaisseur du matériau de 15–20 mm dans la zone de la bonde
- Pour un montage peu encombrant sur des lavabos avec meuble bas sans découpe pour siphon
- Pour un montage peu encombrant sur des lavabos

### Caractéristiques

- Qualité contrôlée selon EN 274-3
- Hygiénique grâce à une circulation de l'écoulement optimale
- Longueur adaptable au lavabo
- Avec filtre à cheveux intégré
- Sortie horizontale

### Caractéristiques techniques

Garde d'eau (mm)	50 mm
------------------	-------

### Contenu de la livraison

- Bonde
- Coude de raccordement 90° en PP
- Manchette en EPDM
- Siphon à tube plongeur
- Recouvrement de soupape en céramique
- Raccordement de lavabo

N° de réf.	Couleur / surface	d, ø [mm]	AB [mm]	L [cm]	h [cm]
152.089.01.1	Blanc	32	15–20	11,2	7–27,2
152.099.01.1	Blanc	40	15–20	11,2	7–27,2



- Pour les lavabos avec une épaisseur du matériau de 8 à 15 mm dans la zone de la bonde, il convient d'utiliser en plus le joint d'étanchéité plat ayant le n° de réf. 245.413.00.1.

## Évacuation de lavabo Geberit modèle gain de place, modèle étroit, avec bouchon de bonde externe à déclenchement par levier

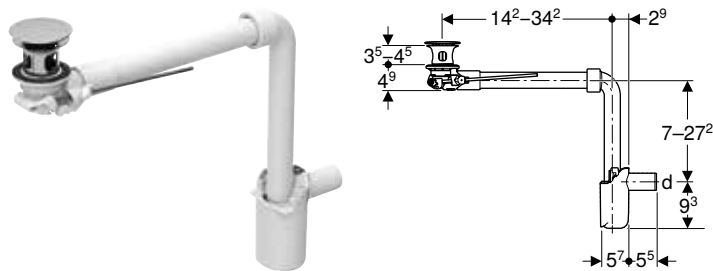

click & scan

### Utilisation

- Pour lavabos avec trop-plein
- Pour lavabos avec une épaisseur du matériau de 40–45 mm dans la zone de la bonde
- Pour un montage peu encombrant sur des lavabos avec meuble bas sans découpe pour siphon
- Pour un montage peu encombrant sur des lavabos

### Caractéristiques techniques

Garde d'eau (mm)	50 mm
------------------	-------

### Caractéristiques

- Qualité contrôlée selon EN 274-3
- Hygiénique grâce à une circulation de l'écoulement optimale
- Bonde obturable
- Actionnement par tringlerie à levier
- Longueur adaptable au lavabo
- Avec filtre à cheveux intégré
- Sortie horizontale

### Contenu de la livraison

- Bonde
- Coude de raccordement 90° en PP
- Bouchon de bonde externe
- Levier de déclenchement
- Manchette en EPDM
- Siphon à tube plongeur
- Raccordement de lavabo

N° de réf.	Couleur / surface	d, ø [mm]	L [cm]	h [cm]
152.072.21.1	Chromé brillant	32	11,2	7-27,2
152.074.21.1	Chromé brillant	40	11,2	7-27,2

## Évacuation de lavabo Geberit modèle gain de place, modèle étroit, avec bouchon de bonde externe à déclenchement par pression

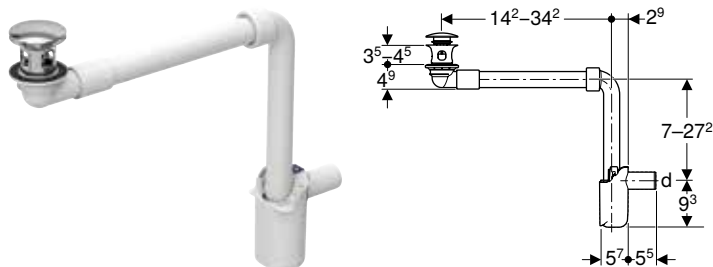

click & scan

### Utilisation

- Pour lavabos avec trop-plein
- Pour lavabos avec une épaisseur du matériau de 40–45 mm dans la zone de la bonde
- Pour un montage peu encombrant sur des lavabos avec meuble bas sans découpe pour siphon
- Pour un montage peu encombrant sur des lavabos

### Caractéristiques techniques

Garde d'eau (mm)	50 mm
------------------	-------

### Caractéristiques

- Qualité contrôlée selon EN 274-3
- Hygiénique grâce à une circulation de l'écoulement optimale
- Bonde obturable
- Actionnement via bouchon de bonde extérieur
- Longueur adaptable au lavabo
- Avec filtre à cheveux intégré
- Sortie horizontale

### Contenu de la livraison

- Bonde
- Coude de raccordement 90° en PP
- Bouchon de bonde externe
- Manchette en EPDM
- Siphon à tube plongeur
- Raccordement de lavabo

N° de réf.	Couleur / surface	d, ø [mm]	L [cm]	h [cm]
152.073.21.1	Chromé brillant	32	11,2	7-27,2
152.075.21.1	Chromé brillant	40	11,2	7-27,2

## Évacuation de lavabo Geberit Clou gain de place, modèle étroit, avec déclenchement par levier et recouvrement de soupape

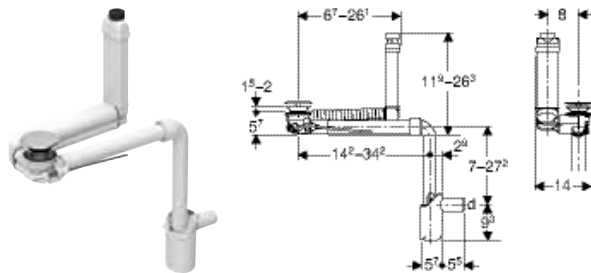

click & scan

### Utilisation

- Pour lavabos sans trop-plein visible
- Pour lavabos avec une épaisseur du matériau de 15–20 mm dans la zone de la bonde
- Pour un montage peu encombrant sur des lavabos avec meuble bas sans découpe pour siphon
- Pour un montage peu encombrant sur des lavabos

### Caractéristiques techniques

Garde d'eau (mm)	50 mm
------------------	-------

### Caractéristiques

- Qualité contrôlée selon EN 274-3
- Hygiénique grâce à une circulation de l'écoulement optimale
- Bonde obturable
- Actionnement par tringlerie à levier
- Fonction de trop-plein invisible
- Longueur et hauteur adaptables au lavabo
- Avec filtre à cheveux intégré

### Contenu de la livraison

- Bonde
- Coude de raccordement 90° en PP
- Levier de déclenchement
- Manchette en EPDM
- Bouchon
- Siphon à tube plongeur
- Recouvrement de soupape
- Raccordement de lavabo

N° de réf.	Couleur / surface	d, ø [mm]	L [cm]	h [cm]
152.049.21.1	Chromé brillant	32	11,2	7-27,2
152.059.21.1	Chromé brillant	40	11,2	7-27,2



- Pour les lavabos avec une épaisseur du matériau de 8 à 15 mm dans la zone de la bonde, il convient d'utiliser en plus le joint d'étanchéité plat ayant le n° de réf. 245.413.00.1.

## Vidage de lavabo modèle gain de place, modèle étroit, avec déclenchement par levier et recouvrement de soupape, sortie horizontale, pour lavabo Geberit ONE à sortie verticale

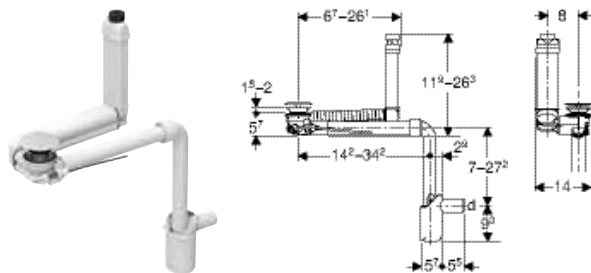

click & scan

### Utilisation

- Pour lavabos sans trop-plein visible
- Pour lavabos avec une épaisseur du matériau de 15–20 mm dans la zone de la bonde
- Pour un montage peu encombrant sur des lavabos avec meuble bas sans découpe pour siphon
- Pour un montage peu encombrant sur des lavabos

### Caractéristiques techniques

Garde d'eau (mm)	50 mm
------------------	-------

### Caractéristiques

- Qualité contrôlée selon EN 274-3
- Hygiénique grâce à une circulation de l'écoulement optimale
- Bonde obturable
- Actionnement par tringlerie à levier
- Fonction de trop-plein invisible
- Longueur et hauteur adaptables au lavabo
- Avec filtre à cheveux intégré

### Contenu de la livraison

- Bonde
- Coude de raccordement 90° en PP
- Levier de déclenchement
- Manchette en EPDM
- Bouchon
- Siphon à tube plongeur
- Recouvrement de soupape en céramique
- Raccordement de lavabo

N° de réf.	Couleur / surface	d, ø	Débit d'évacuation [l/s]	L [cm]	B [cm]
152.051.01.1	Blanc	32	0,6	14,2-34,2	14
152.061.01.1	Blanc	40	0,6	14,2-34,2	14

-  Pour les lavabos avec une épaisseur du matériau de 8 à 15 mm dans la zone de la bonde, il convient d'utiliser en plus le joint d'étanchéité plat ayant le n° de réf. 245.413.00.1.

## Siphons à encastrer

### Kit de siphon à encastrer pour lavabo Geberit, sortie horizontale

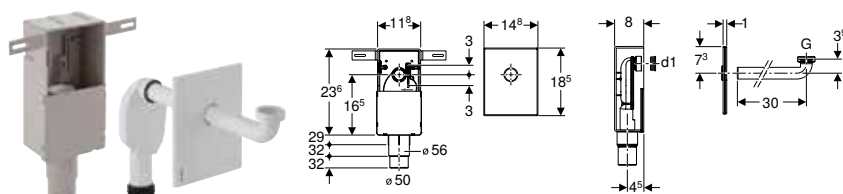

click & scan

#### Utilisation

- Pour établissements de santé
- Pour un montage dissimulé
- Pour construction massive
- Pour construction adaptée aux personnes à mobilité réduite
- Pour montage encastré

#### Caractéristiques techniques

Garde d'eau (mm)	50 mm
Matériau	Matière synthétique

#### Caractéristiques

- Qualité contrôlée selon EN 274-3
- Siphon à encastrer adaptable en hauteur sur  $\pm 3$  cm pour montage final

#### Contenu de la livraison

- Coude de raccordement  $\varnothing 32$  mm
- Plaque de fermeture
- Boîtier à encastrer
- Siphon à encastrer
- Joints
- Boîtier de réservation
- Matériel de fixation

N° de réf.	Couleur / surface	d, ø [mm]	G ["]	d1, ø [mm]
151.120.11.1	Blanc alpin	50-56	1 1/4	32
151.120.21.1	Chromé brillant	50-56	1 1/4	32
151.121.00.1	Acier inoxydable brossé	50-56	1 1/4	32

#### Accessoires

- Bonde Geberit avec tube de trop-plein, pour lavabos → p. 383



## Siphon à encastrer Geberit pour lavabo, avec boîtier à encastrer, kit de finition, filtre à grille et tube de trop-plein, sortie horizontale

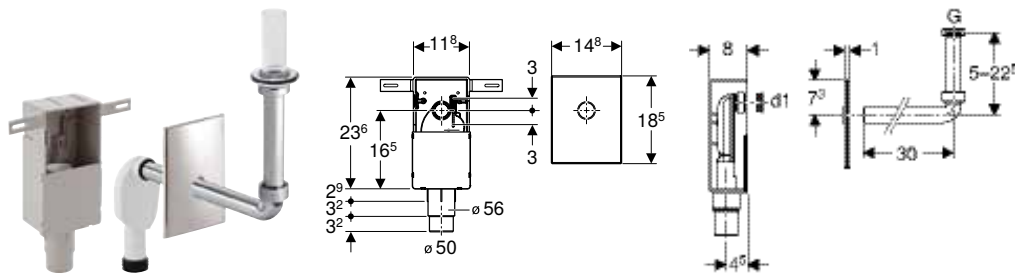

click & scan

### Utilisation

- Pour établissements de santé
- Pour un montage dissimulé
- Pour construction massive
- Pour construction adaptée aux personnes à mobilité réduite
- Pour montage encastré

### Caractéristiques techniques

Garde d'eau (mm)	50 mm
Matériau	Matière synthétique

### Caractéristiques

- Qualité contrôlée selon EN 274-3
- Siphon à encastrer adaptable en hauteur sur  $\pm 3$  cm pour montage final

### Contenu de la livraison

- Coude de raccordement  $\varnothing 32$  mm
- Plaque de fermeture
- Boîtier à encastrer
- Siphon à encastrer
- Boîtier de réservation
- Grille de bonde
- Tube de trop-plein pour lavabo Renova Comfort
- Tube de trop-plein pour lavabo Vitalis
- Matériel de fixation
- Joints

N° de réf.	Couleur / surface	d, $\varnothing$ [mm]
151.122.21.1	Chromé brillant	50-56

## Raccordements de lavabo

### Bonde Geberit à écoulement libre et recouvrement de soupape

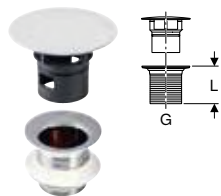

click & scan

### Utilisation

- Pour lavabos sans trop-plein
- Pour bidets sans trop-plein visible

### Caractéristiques techniques

Matériau	Laiton chromé
----------	---------------

### Caractéristiques

- Recouvrement de soupape en matière synthétique, chromé
- Avec filtre monté

### Contenu de la livraison

- Filtre
- Joints

N° de réf.	Couleur / surface	G ["]	L [cm]
152.050.14.1	Noir mat	1 1/4	5
152.050.21.1	Chromé brillant	1 1/4	5
152.080.14.1	Noir mat	1 1/4	8
152.080.21.1	Chromé brillant	1 1/4	8

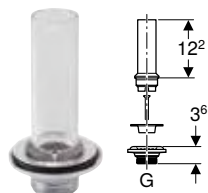
**Bonde Geberit avec tube de trop-plein, pour lavabos**

click &amp; scan

**Utilisation**

- Pour lavabos Paracelsus sans trop-plein

**Contenu de la livraison**

- Tube de trop-plein
- Bonde
- Joint d'étanchéité
- Vis

N° de réf.	Couleur / surface	G ["]
240.648.00.1	Transparent	1 1/4

**Bonde Geberit modèle gain de place, modèle étroit, avec écoulement libre et recouvrement de soupape**

click &amp; scan

**Utilisation**

- Pour lavabos sans trop-plein
- Pour lavabos avec une épaisseur du matériau de 15–20 mm dans la zone de la bonde
- Pour un montage peu encombrant sur des lavabos avec meuble bas sans découpe pour siphon
- Pour un montage peu encombrant sur des lavabos

**Caractéristiques**

- Qualité contrôlée selon EN 274-3
- Hygiénique grâce à une circulation de l'écoulement optimale
- Longueur adaptable au lavabo
- Avec filtre à cheveux intégré

**Contenu de la livraison**

- Bonde
- Coude de raccordement 90° en PP, G 1 1/4"
- Recouvrement de soupape
- Raccordement de lavabo

**Caractéristiques techniques**

Matériau	Laiton chromé / matière synthétique
----------	-------------------------------------

N° de réf.	Couleur / surface	d, ø [mm]	G ["]
152.081.21.1	Chromé brillant	32	1 1/4



- Pour les lavabos avec une épaisseur du matériau de 8 à 15 mm dans la zone de la bonde, il convient d'utiliser en plus le joint d'étanchéité plat ayant le n° de réf. 245.413.00.1.



## Bonde Geberit modèle gain de place, modèle étroit, avec bouchon de bonde externe à déclenchement par levier

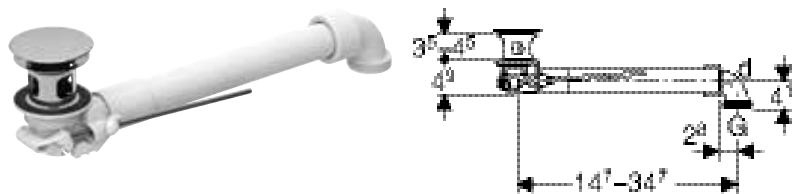

click & scan

### Utilisation

- Pour lavabos avec trop-plein
- Pour lavabos avec une épaisseur du matériau de 40–45 mm dans la zone de la bonde
- Pour un montage peu encombrant sur des lavabos avec meuble bas sans découpe pour siphon
- Pour un montage peu encombrant sur des lavabos

### Caractéristiques

- Qualité contrôlée selon EN 274-3
- Hygiénique grâce à une circulation de l'écoulement optimale
- Bonde obturable
- Actionnement par tringlerie à levier
- Longueur adaptable au lavabo
- Avec filtre à cheveux intégré

### Caractéristiques techniques

Matériau	Laiton chromé / matière synthétique
----------	-------------------------------------

### Contenu de la livraison

- Bonde
- Coude de raccordement 90° en PP, G 1 1/4"
- Bouchon de bonde externe
- Levier de déclenchement
- Raccordement de lavabo

N° de réf.	Couleur / surface	d, ø [mm]	G ["]	L [cm]
152.070.21.1	Chromé brillant	32	1 1/4	14,7–34,7

## Bonde Geberit modèle gain de place, modèle étroit, avec bouchon de bonde externe à déclenchement par pression

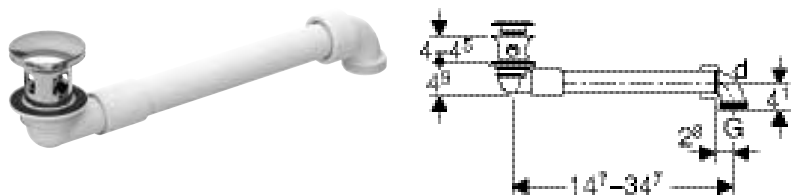

click & scan

### Utilisation

- Pour lavabos avec trop-plein
- Pour lavabos avec une épaisseur du matériau de 40–45 mm dans la zone de la bonde
- Pour un montage peu encombrant sur des lavabos avec meuble bas sans découpe pour siphon
- Pour un montage peu encombrant sur des lavabos

### Caractéristiques

- Qualité contrôlée selon EN 274-3
- Hygiénique grâce à une circulation de l'écoulement optimale
- Bonde obturable
- Actionnement via bouchon de bonde extérieur
- Longueur adaptable au lavabo
- Avec filtre à cheveux intégré

### Caractéristiques techniques

Matériau	Laiton chromé / matière synthétique
----------	-------------------------------------

### Contenu de la livraison

- Bonde
- Coude de raccordement 90° en PP, G 1 1/4"
- Bouchon de bonde externe
- Raccordement de lavabo

N° de réf.	Couleur / surface	d, ø [mm]	G ["]
152.071.21.1	Chromé brillant	32	1 1/4

## Raccordement de lavabo Geberit Clou avec déclenchement par levier

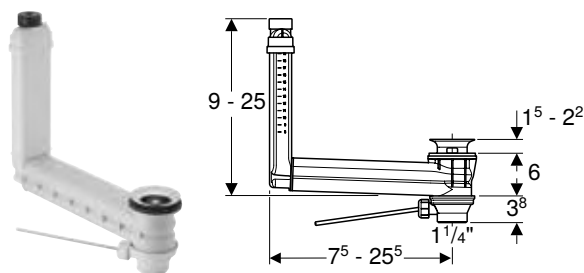

click & scan

### Utilisation

- Pour lavabos sans trop-plein visible
- Pour bidets sans trop-plein visible

### Caractéristiques techniques

Matériau	Matière synthétique
----------	---------------------

### Caractéristiques

- Qualité contrôlée selon EN 274-3
- Hygiénique grâce à une circulation de l'écoulement optimale
- Bonde obturable
- Actionnement par tringlerie à levier
- Fonction de trop-plein invisible
- Longueur et hauteur adaptables au lavabo

### Contenu de la livraison

- Bonde
- Levier de déclenchement
- Bouchon
- Raccordement de lavabo

N° de réf.	Couleur / surface	d, ø [mm]	G ["]
152.018.00.1	Bonde : acier inoxydable poli	32	1 1/4

### À commander en supplément

- Recouvrement de soupape Geberit pour bonde à évacuation libre → p. 386
- Recouvrement de soupape Geberit pour bonde avec évacuation libre → p. 385

## Recouvrements

### Recouvrement de soupape Geberit pour bonde avec évacuation libre



click & scan

### Utilisation

- Pour raccordements de lavabo avec évacuation libre
- Pour raccordements de lavabo avec trop-plein intégré

N° de réf.	Couleur / surface	d, ø [mm]	Matériau
241.993.11.1	Blanc alpin	6,4	Matière synthétique

### Rosace murale Geberit enfoncée



click & scan

N° de réf.	Couleur / surface	d, ø [mm]	Matériau	D [cm]	H [cm]
241.507.11.1	Blanc alpin	32	Matière synthétique	8,5	3,7
241.507.21.1	Chromé brillant	32	Matière synthétique	8,5	3,7
241.508.11.1	Blanc alpin	40	Matière synthétique	8,5	3,7
241.508.21.1	Chromé brillant	40	Matière synthétique	8,5	3,7
854.909.11.1	Blanc alpin	50	PP	8,5	3,5
894.094.11.1	Blanc alpin	50	PP	9	7



## Rosace murale Geberit à fleur

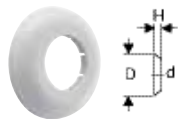

click & scan

N° de réf.	Couleur / surface	d, ø [mm]	Matériau	D [cm]	H [cm]
854.187.11.1	Blanc alpin	40	PP	8,5	1,5
854.188.11.1	Blanc alpin	50	PP	8,5	1,5

## Recouvrement de soupape Geberit pour bonde à évacuation libre



click & scan

### Utilisation

- Pour raccordements de lavabo avec évacuation libre
- Pour raccordements de lavabo avec trop-plein intégré

### Contenu de la livraison

- Filtre à cheveux

N° de réf.	Couleur / surface	d, ø [mm]	Matériau
241.993.01.1	Blanc	64	Céramique sanitaire
241.993.14.1	Noir mat	6,4	Matière synthétique
241.993.21.1	Chromé brillant	64	Matière synthétique

### Accessoires

- Bidet suspendu Geberit ONE, caréné

## Raccordements

### Bonde Geberit à évacuation libre, filtre

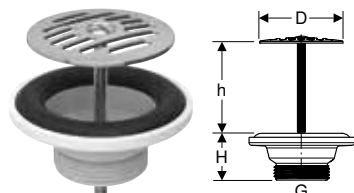

click & scan

### Utilisation

- Pour lavabos ne pouvant pas être endigués

### Contenu de la livraison

- Filtre
- Joint d'étanchéité

### Caractéristiques techniques

Matériau	Acier inoxydable / matière synthétique
----------	--

N° de réf.	Couleur / surface	G ["]	D [cm]	H [cm]	h [cm]
152.005.00.1	Grille : acier inoxydable poli	1 1/4	6,3	3,5	0-5

### Bonde Geberit avec déclenchement par pression

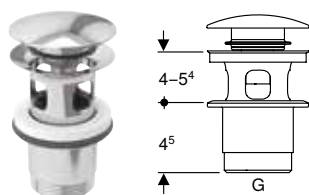

click & scan

### Utilisation

- Pour lavabos avec une épaisseur du matériau de 40-45 mm dans la zone de la bonde
- Pour lavabos avec trop-plein

### Caractéristiques

- Bonde obturable
- Actionnement via bouchon de bonde extérieur

**Caractéristiques techniques**

Matériau	Laiton chromé
----------	---------------

**Contenu de la livraison**

- Bonde
- Bouchon de bonde externe

N° de réf.	Couleur / surface	G
		["]
152.076.21.1	Chromé brillant	1 1/4

**Raccordement de lavabo Geberit Clou gain de place, modèle étroit, avec déclenchement par levier et recouvrement de soupape**

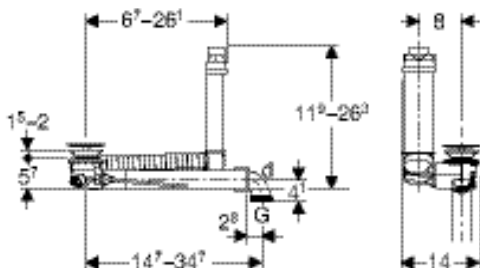

click & scan

**Utilisation**

- Pour lavabos sans trop-plein visible
- Pour lavabos avec une épaisseur du matériau de 15–20 mm dans la zone de la bonde
- Pour un montage peu encombrant sur des lavabos
- Pour un montage peu encombrant sur des lavabos avec meuble bas sans découpe pour siphon

**Caractéristiques**

- Qualité contrôlée selon EN 274-3
- Hygiénique grâce à une circulation de l'écoulement optimale
- Bonde obturable
- Actionnement par tringlerie à levier
- Fonction de trop-plein invisible
- Longueur et hauteur adaptables au lavabo
- Avec filtre à cheveux intégré

**Caractéristiques techniques**

Matériau	Laiton chromé / matière synthétique
----------	-------------------------------------

**Contenu de la livraison**

- Bonde
- Coude de raccordement 90° en PP, G 1 1/4"
- Levier de déclenchement
- Bouchon
- Recouvrement de soupape
- Raccordement de lavabo

N° de réf.	Couleur / surface	d, ø [mm]	Débit d'évacuation [l/s]	G
				["]
152.013.21.1	Chromé brillant	32	0,25	1 1/4

- Pour les lavabos avec une épaisseur du matériau de 8 à 15 mm dans la zone de la bonde, il convient d'utiliser en plus le joint d'étanchéité plat ayant le n° de réf. 245.413.00.1.

**Joints**

**Manchette Geberit**



click & scan

**Utilisation**

- Pour bidets et lavabos

**Caractéristiques techniques**

Matériau	EPDM
----------	------

N° de réf.	d, ø [mm]	d1, ø [mm]	L [cm]
152.796.00.1	40	44	2,3
152.495.00.1	32	46	2,3
152.496.00.1	40	46	2,3
153.564.16.1	32	58	2,3
153.565.16.1	40	58	2,3
153.566.16.1	50	58	2,3

## Manchette Geberit

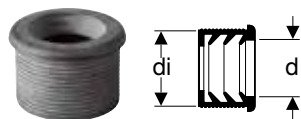

click & scan

### Utilisation

- Pour bidets et lavabos

### Caractéristiques techniques

Matériau	EPDM
----------	------

N° de réf.	DN	d, ø [mm]	di, ø [mm]
152.682.00.1	50	32	44
152.689.00.1	56	32	50
152.690.00.1	56	40	50
152.691.00.1	60	32	57
152.692.00.1	60	40	57
152.693.00.1	60	50	57

## Rallonges

### Rallonge Geberit pour siphon à tube plongeur

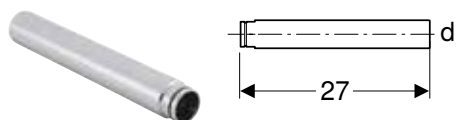

click & scan

### Utilisation

- Pour siphons à tube plongeur de lavabo Geberit

### Caractéristiques techniques

Matériau	Matière synthétique
----------	---------------------

N° de réf.	Couleur / surface	d, ø [mm]
241.502.11.1	Blanc alpin	40
241.502.21.1	Chromé brillant	40
242.126.11.1	Blanc alpin	32
242.126.21.1	Chromé brillant	32

## Vidages pour éviers

### Siphons en tube coudé

#### Siphon en tube coudé Geberit pour évier, sortie horizontale

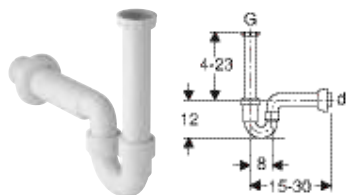

click & scan

### Utilisation

- Pour le raccordement de lavabos avec un bassin

### Caractéristiques techniques

Matériau	PP
----------	----

### Caractéristiques

- Qualité contrôlée selon EN 274-3
- Siphon en tube coudé
- Sortie horizontale

### Contenu de la livraison

- Tubulure d'entrée avec écrou de serrage en PP, G 1 1/2"
- Rosace murale

N° de réf.	Couleur / surface	d, ø [mm]	G ["]	h [cm]
152.741.11.1	Blanc alpin	50	1 1/2	4-23
152.742.11.1	Blanc alpin	40	1 1/2	4-23

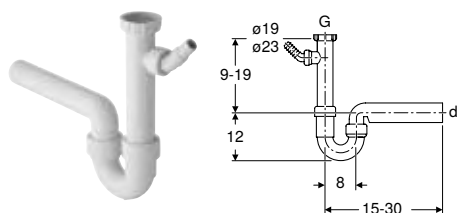
**Siphon en tube coudé Geberit pour évier, avec embout cannelé équerre, sortie horizontale**

click &amp; scan

**Utilisation**

- Pour le raccordement de lavabos avec un bassin

**Caractéristiques techniques**

Matériau	PP
----------	----

**Caractéristiques**

- Qualité contrôlée selon EN 274-3
- Avec raccordement pour machine à laver ou lave-vaisselle
- Sortie horizontale

**Contenu de la livraison**

- Tubulure d'entrée avec écrou de serrage en PP, G 1", avec raccord supplémentaire
- Embout cannelé équerre en PP, ø 19 / 23 mm
- Bouchon borgne pour raccordement G 1"

N° de réf.	Couleur / surface	d, ø [mm]	G ["]	h [cm]
152.711.11.1	Blanc alpin	50	1 1/2	9-19
152.713.11.1	Blanc alpin	40	1 1/2	9-19

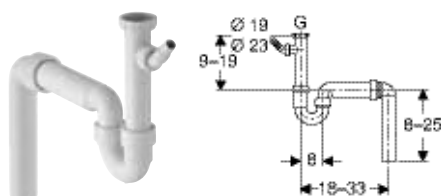
**Siphon en tube coudé Geberit pour évier, avec embout cannelé équerre, sortie verticale**

click &amp; scan

**Utilisation**

- Pour le raccordement de lavabos avec un bassin

**Caractéristiques techniques**

Matériau	PP
----------	----

**Caractéristiques**

- Qualité contrôlée selon EN 274-3
- Avec raccordement pour machine à laver ou lave-vaisselle
- Sortie verticale

**Contenu de la livraison**

- Tubulure d'entrée avec écrou de serrage en PP, G 1 1/2", avec raccord supplémentaire
- Embout cannelé équerre en PP, ø 19 / 23 mm
- Coude de raccordement 90° en PP
- Bouchon borgne pour raccordement G 1"

N° de réf.	Couleur / surface	d, ø [mm]	G ["]	h [cm]
152.550.11.1	Blanc alpin	50	1 1/2	9-19
152.556.11.1	Blanc alpin	40	1 1/2	9-19



### Siphon en tube coudé Geberit pour évier, modèle gain de place, avec embout cannelé équerre, sortie horizontale

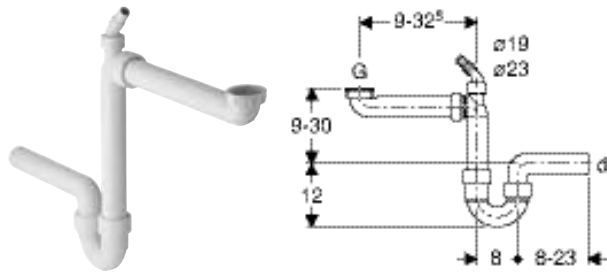

click & scan

#### Utilisation

- Pour le raccordement de lavabos avec un bassin

#### Caractéristiques techniques

Matériau	PP
----------	----

#### Caractéristiques

- Qualité contrôlée selon EN 274-3
- Modèle à encombrement réduit
- Avec raccordement pour machine à laver ou lave-vaisselle
- Sortie horizontale

#### Contenu de la livraison

- Coude de raccordement avec écrou de serrage en PP, G 1 1/2"
- Embout cannelé équerre en PP,  $\varnothing$  19 / 23 mm
- Bague de réduction en PP G 1 1/2" x G 1 1/4"
- Coude de raccordement avec écrou de serrage en PP, G 1", avec raccord supplémentaire
- Bouchon borgne pour raccordement G 1"

N° de réf.	Couleur / surface	d, $\varnothing$ [mm]	G ["]	h [cm]
152.819.11.1	Blanc alpin	50	1 1/2	9-30
152.885.11.1	Blanc alpin	40	1 1/2	9-30

### Siphon en tube coudé Geberit pour deux éviers, avec embout cannelé équerre, sortie horizontale

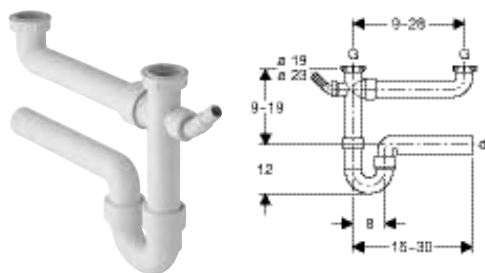

click & scan

#### Utilisation

- Pour le raccordement de lavabos avec deux bassins

#### Caractéristiques techniques

Matériau	PP
----------	----

#### Caractéristiques

- Qualité contrôlée selon EN 274-3
- Avec raccordement pour machine à laver ou lave-vaisselle
- Sortie horizontale

#### Contenu de la livraison

- Manchette d'alimentation en PP, avec raccord supplémentaire
- Embout cannelé équerre en PP,  $\varnothing$  19 / 23 mm
- Coude de raccordement avec écrou de serrage
- Bouchon borgne pour raccordement G 1"

N° de réf.	Couleur / surface	d, $\varnothing$ [mm]	G ["]	h [cm]
152.715.11.1	Blanc alpin	50	1 1/2	9-19

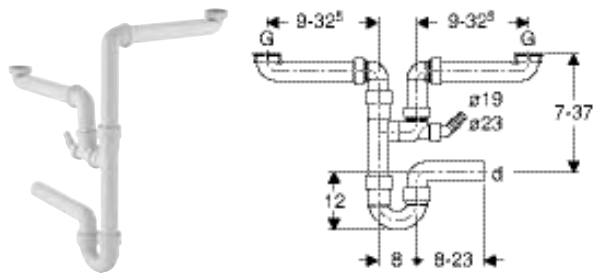
**Siphon en tube coudé Geberit pour deux éviers déportés, avec embout cannelé équerre, sortie horizontale**

click &amp; scan

**Utilisation**

- Pour le raccordement de lavabos avec deux bassins

**Caractéristiques techniques**

Matériau	PP
----------	----

**Caractéristiques**

- Qualité contrôlée selon EN 274-3
- Modèle à encombrement réduit
- Avec raccordement pour machine à laver ou lave-vaisselle
- Sortie horizontale

**Contenu de la livraison**

- 2 coudes de raccordement avec écrou de serrage en PP, G 1 1/2"
- Embout cannelé équerre en PP,  $\varnothing$  19 / 23 mm
- Coude de raccordement 90° en PP
- Embranchement 88,5° en PP,  $\varnothing$  40 mm
- Bouchon borgne pour raccordement G 1"

N° de réf.	Couleur / surface	d, $\varnothing$ [mm]	G ["]	h [cm]
152.818.11.1	Blanc alpin	50	1 1/2	7-37
152.886.11.1	Blanc alpin	40	1 1/2	7-37

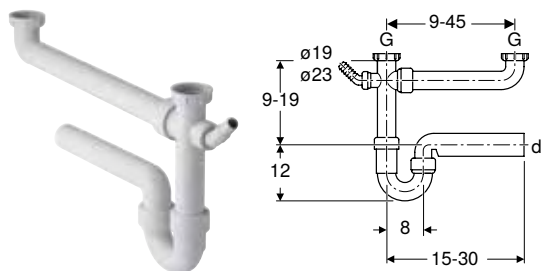
**Siphon en tube coudé Geberit pour deux éviers, avec embout cannelé équerre, extra-long, sortie horizontale**

click &amp; scan

**Utilisation**

- Pour le raccordement de lavabos avec deux bassins

**Caractéristiques techniques**

Matériau	PP
----------	----

**Caractéristiques**

- Qualité contrôlée selon EN 274-3
- Avec raccordement pour machine à laver ou lave-vaisselle
- Sortie horizontale

**Contenu de la livraison**

- Bouchon borgne pour raccordement G 1"
- Embout cannelé équerre,  $\varnothing$  19 / 23 mm
- Coude de raccordement
- Coude de raccordement avec écrou de serrage

N° de réf.	Couleur / surface	d, $\varnothing$ [mm]	G ["]	h [cm]
152.597.11.1	Blanc alpin	40	1 1/2	9-19



## Siphon en tube coudé Geberit pour trois éviers, avec embout cannelé équerre, sortie horizontale

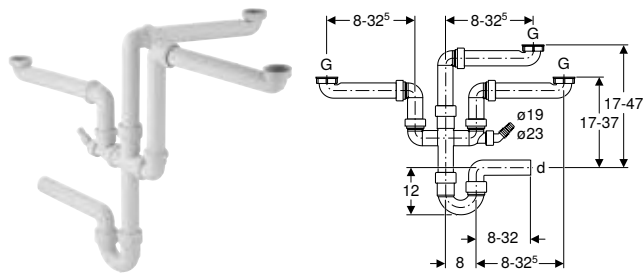

click & scan

### Utilisation

- Pour le raccordement de lavabos avec trois bassins

### Caractéristiques techniques

Matériau	PP
----------	----

### Caractéristiques

- Qualité contrôlée selon EN 274-3
- Sortie horizontale

### Contenu de la livraison

- Bouchon borgne pour raccordement G 1"
- Embout cannelé équerre, ø 19 / 23 mm
- Coude de raccordement
- Coude de raccordement avec écrou de serrage

N° de réf.	Couleur / surface	d, ø [mm]	G ["]	h [cm]
152.821.11.1	Blanc alpin	40	1 1/2	17-47

## Accessoires

### Embout cannelé équerre double Geberit

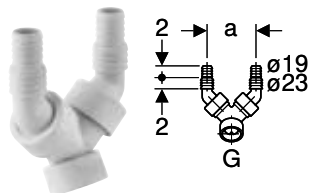

click & scan

### Utilisation

- Pour le raccordement de machines à laver ou de lave-vaisselle

### Caractéristiques techniques

Matériau	Matière synthétique
----------	---------------------

### Contenu de la livraison

- 2 clapets anti-retour
- Bouchon borgne pour raccordement G 1"

N° de réf.	Couleur / surface	G ["]	a [cm]
152.767.11.1	Blanc alpin	1	8,3

## Vidages pour appareils

### Siphons en tube coudé

#### Siphon en tube coudé Geberit pour appareils, avec entonnoir d'entrée ovale



click & scan

### Utilisation

- Pour raccords d'eau résiduelle

### Caractéristiques techniques

Garde d'eau (mm)	50 mm
Matériau	PP

### Caractéristiques

- Qualité contrôlée selon EN 274-3
- Sortie horizontale

### Contenu de la livraison

- Entonnoir d'entrée
- Rosace murale
- Filtre

N° de réf.	Couleur / surface	d, ø [mm]	G ["]	h [cm]
152.392.11.1	Blanc alpin	40	1/8	13-21
152.393.11.1	Blanc alpin	50		13-21

## Siphon en tube coudé Geberit pour appareils

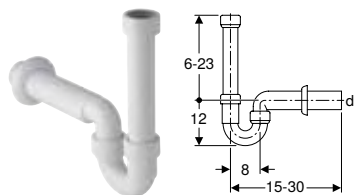

click & scan

### Utilisation

- Pour le raccordement de machines à laver ou de lave-vaisselle

### Caractéristiques techniques

Garde d'eau (mm)	50 mm
Matériau	PP

### Caractéristiques

- Qualité contrôlée selon EN 274-3
- Sortie horizontale

### Contenu de la livraison

- Manchette d'alimentation en PP, G 1 1/2"
- Rosace murale

N° de réf.	Couleur / surface	d, ø [mm]	G ["]	h [cm]
152.702.11.1	Blanc alpin	50	1 1/2	6-23
152.704.11.1	Blanc alpin	40	1 1/2	6-23

## Siphons à encastrer

### Siphon à encastrer Geberit pour appareils, avec un raccord

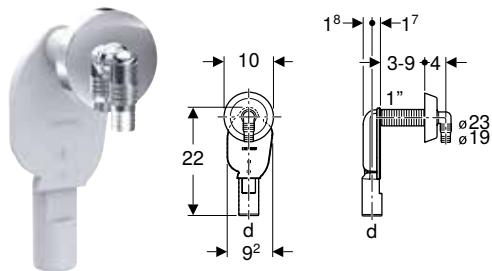

click & scan

### Utilisation

- Pour un montage dissimulé
- Pour le raccordement de machines à laver ou de lave-vaisselle

### Caractéristiques techniques

Garde d'eau (mm)	50 mm
Matériau	Matière synthétique

### Contenu de la livraison

- Siphon en PP
- Rosace murale
- Embout cannelé équerre, ø 19 / 23 mm
- Protection du filetage

N° de réf.	Couleur / surface	d, ø [mm]	Débit d'évacuation [l/s]
152.234.21.1	Chromé brillant	40	0,6





## Siphon à encastrer Geberit pour appareils, avec un raccord

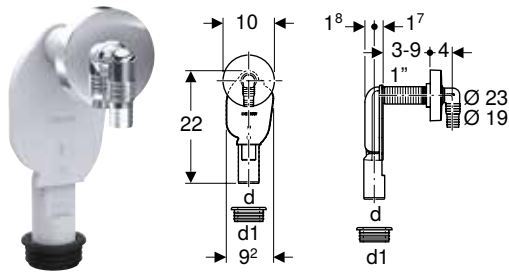

click & scan

### Utilisation

- Pour un montage dissimulé
- Pour le raccordement de machines à laver ou de lave-vaisselle

### Caractéristiques techniques

Matériau	Matière synthétique
----------	---------------------

### Caractéristiques

- Qualité contrôlée selon EN 274-3

### Contenu de la livraison

- Embout cannelé équerre en PP,  $\varnothing$  19 / 23 mm
- Rosace murale
- Boîtier de réservation
- Manchette en EPDM

N° de réf.	Couleur / surface	d, $\varnothing$ [mm]	Débit d'évacuation [l/s]	d1, $\varnothing$ [mm]
152.235.11.1	Blanc alpin	40	0,6	56
152.235.21.1	Chromé brillant	40	0,6	56

## Kit de siphon à encastrer pour appareils Geberit, avec une alimentation, boîtier à encastrer et plaque de fermeture

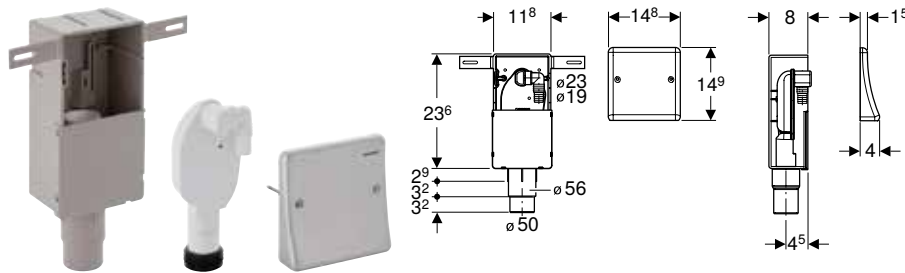

click & scan

### Utilisation

- Pour un montage dissimulé
- Pour le raccordement de machines à laver ou de lave-vaisselle
- Pour montage encastré

### Caractéristiques techniques

Garde d'eau (mm)	70 mm
Matériau	Matière synthétique

### Caractéristiques

- Qualité contrôlée selon EN 274-3
- Plaque de fermeture en acier inoxydable
- Siphon à encastrer amovible pour le nettoyage

### Contenu de la livraison

- Plaque de fermeture
- Embout cannelé équerre en PP,  $\varnothing$  19 / 23 mm
- Boîtier à encastrer
- Manchette en EPDM
- Boîtier de réservation
- Matériel de fixation

N° de réf.	d, $\varnothing$ [mm]	Débit d'évacuation [l/s]
152.232.00.1	50-56	0,6

## Siphons apparents

### Siphon apparent Geberit pour appareils, avec recouvrement

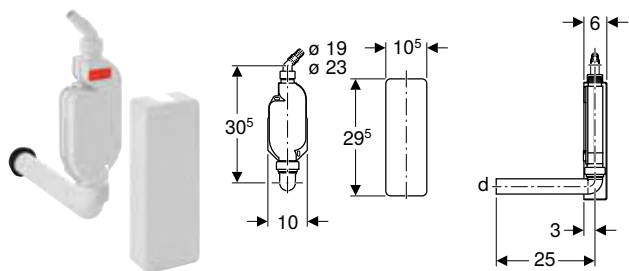

click & scan

#### Utilisation

- Pour le raccordement de machines à laver ou de lave-vaisselle
- Pour montage apparent

#### Caractéristiques techniques

Garde d'eau (mm)	70 mm
Matériau	PP

#### Caractéristiques

- Qualité contrôlée selon EN 274-3
- Sortie horizontale

#### Contenu de la livraison

- Couvre-cle
- Coude de raccordement 90° en PP,  $\varnothing$  40 mm
- Embout cannelé équerre en PP,  $\varnothing$  19 / 23 mm
- Manchette en EPDM
- Matériel de fixation
- Bouchon borgne pour raccordement G 1"

N° de réf.	Couleur / surface	d, $\varnothing$ [mm]	G ["]	h [cm]
152.768.11.1	Blanc alpin	40	1	30,5

## Raccordements

### Entonnoir ovale Geberit

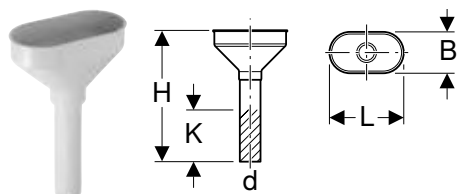

click & scan

#### Caractéristiques techniques

Matériau	Matière synthétique
----------	---------------------

#### Contenu de la livraison

- Grille de bonde

N° de réf.	Couleur / surface	DN	d, $\varnothing$ [mm]	L [cm]	B [cm]	H [cm]	K [cm]
152.378.11.1	Blanc alpin	40	40	17,5	9,5	27	10

### Entonnoir ovale Geberit

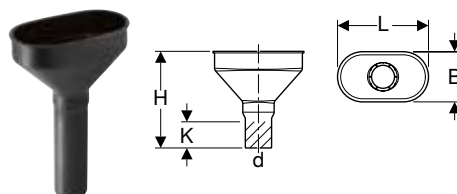

click & scan

#### Caractéristiques techniques

Matériau	PE-HD
----------	-------

#### Contenu de la livraison

- Grille de bonde

N° de réf.	DN	d, $\varnothing$ [mm]	L [cm]	B [cm]	H [cm]	K [cm]
352.377.16.1	40	40	17,5	9,5	18,5	5
352.379.16.1	50	50	17,5	9,5	18,5	5

#### Entonnoir rectangulaire Geberit

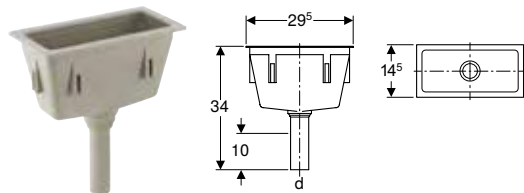

click & scan

#### Caractéristiques techniques

Matériau	Matière synthétique
----------	---------------------

#### Contenu de la livraison

- Grille de bonde

N° de réf.	Couleur / surface	DN	d, ø [mm]	B [cm]	H [cm]	T [cm]
352.389.08.1	Gris silex RAL 7032	40	50	29,5	343	14,5

#### Adaptateur Geberit pour embout cannelé pour appareils

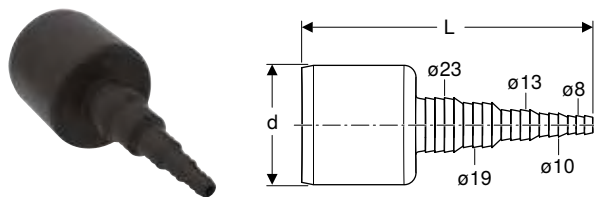

click & scan

#### Utilisation

- Pour raccorder des tuyaux de vidange avec les tuyaux d'évacuation en PE-HD

#### Caractéristiques techniques

Matériau	PE-HD
----------	-------

N° de réf.	Couleur / surface	DN	d, ø [mm]	L [cm]
152.910.16.1	Noir	50	50	12,3

## Vidages pour déversoirs muraux

### Siphons

#### Siphon en tube coudé Geberit pour déversoir mural, avec raccord à joint américain, arrivée verticale et sortie horizontale

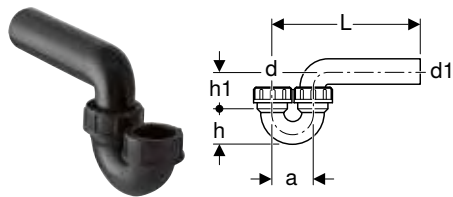

click & scan

#### Caractéristiques techniques

Garde d'eau (mm)	75 mm
------------------	-------

Matériau	PE-HD
----------	-------

N° de réf.	DN	d, ø [mm]	Débit d'évacuation [l/s]	d1, ø [mm]	a [cm]	h [cm]	h1 [cm]
152.039.16.1	50 / 50	50	0,84	50	8	6,5	8
152.043.16.1	50 / 56	50	0,84	56	8	6,5	8
152.044.16.1	56 / 56	56	0,84	56	9	7	9

## Siphon en tube coudé Geberit pour déversoir mural, avec raccord à joint américain, arrivée horizontale et sortie horizontale

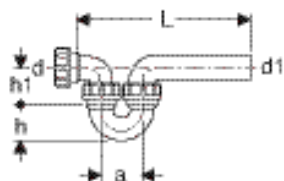

click & scan

### Caractéristiques techniques

Garde d'eau (mm)	75 mm
Matériau	PE-HD

### Contenu de la livraison

- Coude de raccordement avec écrou de serrage

N° de réf.	DN	d, ø [mm]	Débit d'évacuation [l/s]	d1, ø [mm]	a [cm]	h [cm]	h1 [cm]
152.040.16.1	50 / 50	50	0,84	50	8	6,5	8
152.045.16.1	50 / 56	50	0,84	56	8	6,5	8
152.046.16.1	56 / 56	56	0,84	56	9	7	9

## Siphon en tube coudé Geberit pour déversoir mural, avec raccord à joint américain, arrivée verticale et sortie apparente

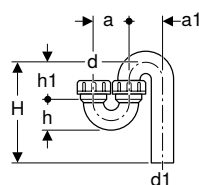

click & scan

### Caractéristiques techniques

Garde d'eau (mm)	75 mm
Matériau	PE-HD

N° de réf.	DN	d, ø [mm]	Débit d'évacuation [l/s]	d1, ø [mm]	a [cm]	a1 [cm]	H [cm]	h [cm]	h1 [cm]
152.038.16.1	50 / 50	50	0,84	50	8	8	8-18	6,5	8
152.041.16.1	50 / 56	50	0,84	56	8	7,6	8-21	5,6	8,7
152.042.16.1	56 / 56	56	0,84	56	9	9	8-21	7	9

## Manchon de raccordement

### Manchon de raccordement Geberit avec écrou de serrage

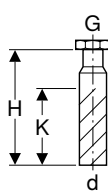
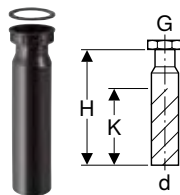

click & scan

### Caractéristiques techniques

Matériau	PE-HD
----------	-------

### Contenu de la livraison

- Joint d'étanchéité

N° de réf.	DN	d, ø [mm]	G ["]	H [cm]	K [cm]
152.107.16.1	50	40	1 1/4	21	11
152.108.16.1	40	40	1 1/2	20	11
152.113.16.1	50	50	1 1/2	20	13
152.114.16.1	50	50	2	20	13
152.115.16.1	50	50	1 1/4	20	13

## Manchon de raccordement Geberit avec écrou de serrage



click & scan

### Caractéristiques techniques

Matériau	PE-HD
----------	-------

### Contenu de la livraison

- Joint d'étanchéité

N° de réf.	DN	d, ø [mm]	G ["]	H [cm]
152.175.16.1	40	40	1 1/4	4,5
152.176.16.1	40	40	1 1/2	3,5
152.179.16.1	50	50	1 1/4	3,3
152.180.16.1	50	50	1 1/2	3,3
152.181.16.1	50	50	2	3
152.184.16.1	30	32	1 1/4	2

## Manchon intermédiaire Geberit avec filetage mâle et raccord

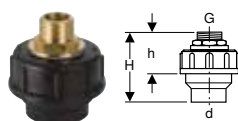

click & scan

### Caractéristiques techniques

Matériau	PE-HD
----------	-------

### Contenu de la livraison

- Mamelon en laiton
- Joint d'étanchéité

N° de réf.	DN	d, ø [mm]	G ["]	H [cm]	h [cm]
152.973.00.1	40	40	1/2	9	6
152.974.00.1	40	40	3/4	9	6
152.978.00.1	50	50	1	9	6
152.979.00.1	50	50	1/2	9	6
152.981.00.1	50	50	3/4	9	6

## Bondes

### Bonde Geberit avec filet rond

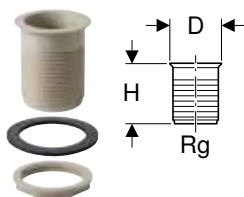

click & scan

#### Utilisation

- Pour bassins en acier inoxydable

#### Caractéristiques techniques

Matériau	Matière synthétique
----------	---------------------

#### Caractéristiques

- Bord conique

#### Contenu de la livraison

- Contre-écrou Rg 60 x 1/8"
- Joint d'étanchéité pour bride en EPDM

N° de réf.	Couleur / surface	Rg ["]	Gl [mm]	D [cm]	H [cm]
352.328.08.1	Gris silex RAL 7032	1/8	60	7	8

#### Accessoires

- Bouchon de bonde Geberit sans chaîne → p. 400
- Grille de bonde Geberit → p. 400

### Bonde Geberit avec filet rond

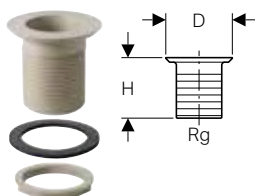

click & scan

#### Utilisation

- Pour lavabos en grès

#### Caractéristiques techniques

Matériau	Matière synthétique
----------	---------------------

#### Caractéristiques

- Bord plat

#### Contenu de la livraison

- Contre-écrou Rg 60 x 1/8"
- Joint d'étanchéité pour bride en EPDM

N° de réf.	Couleur / surface	Rg ["]	Gl [mm]	D [cm]	H [cm]
352.329.08.1	Gris silex RAL 7032	1/8	60	8,8	8

#### Accessoires

- Bouchon de bonde Geberit sans chaîne → p. 400
- Grille de bonde Geberit → p. 400

### Bonde Geberit avec tube de trop-plein, pour déversoir mural

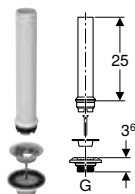

click & scan

#### Utilisation

- Pour lavabos sans trop-plein
- Pour déversoir mural sans trop-plein

#### Contenu de la livraison

- Tube de trop-plein
- Bonde
- Joint d'étanchéité
- Vis

N° de réf.	Couleur / surface	G ["]
152.121.00.1	Acier inoxydable lisse	1 1/4
152.122.00.1	Acier inoxydable lisse	1 1/2

## Accessoires

### Matériel de fixation Geberit pour entonnoir rectangulaire



click & scan

#### Contenu de la livraison

- Kit à 6 éléments

N° de réf.

352.368.00.1

#### À commander en supplément

- Entonnoir rectangulaire Geberit → p. 396

### Grille de bonde Geberit

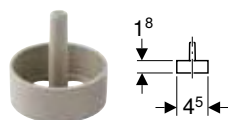

click & scan

#### Utilisation

- Pour entonnoir ovale Geberit
- Pour bondes Geberit Rg 60 x 1/8'

#### Caractéristiques

- Avec cinq trous ø 12 mm

#### Caractéristiques techniques

Matériau	Matière synthétique
----------	---------------------

N° de réf.	Couleur / surface	d, ø [mm]
352.332.08.1	Gris silex RAL 7032	45

### Cône de tube de trop-plein Geberit avec joint torique



click & scan

#### Utilisation

- Pour bondes Geberit Rg 60 x 1/8'

#### Caractéristiques techniques

Matériau	Matière synthétique
----------	---------------------

N° de réf.	Couleur / surface	d, ø [mm]	d1, ø [mm]	H [cm]
352.333.08.1	Gris silex RAL 7032	50	46	4,5

### Bouchon de bonde Geberit sans chaîne



click & scan

#### Utilisation

- Pour bondes Geberit Rg 60 x 1/8'

#### Caractéristiques techniques

Matériau	Matière synthétique
----------	---------------------

N° de réf.	Couleur / surface	d, ø [mm]
352.331.08.1	Gris silex RAL 7032	52

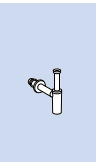





# Douches









<b>Evacuation des sols pour douches .....</b>	<b>404</b>
Vue d'ensemble de la gamme – Douches de plain pied Geberit .....	404
Canivelles de douche .....	406
Vue d'ensemble de la gamme – Canivelles de douche Geberit .....	406
Accessoires pour canivelles de douche .....	413
Bondes pour douche de plain-pied .....	414
Récapitulatif des accessoires – Bondes Geberit pour douches de plain pied .....	414
Accessoires pour bondes pour douche de plain-pied .....	417
Évacuations murales .....	418
Vue d'ensemble de la gamme – Evacuations murales Geberit .....	419
Accessoires pour évacuations murales .....	427

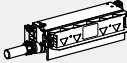

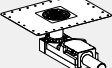

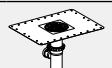
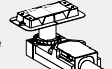
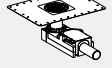
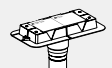
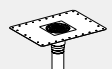

## Evacuation des sols pour douches

### Vue d'ensemble de la gamme – Douches de plain pied Geberit

Geberit International Sales, Version: octobre 2024

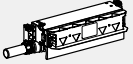
Vue d'ensemble de la gamme – Douches de plain pied Geberit		Canivelle de douche Geberit CleanLine et bonde pour douche de plain-pied Geberit	Evacuation murale Geberit
			
<b>Kits d'installation pour les solutions de douche Geberit au niveau du sol</b>			
<b>Pour hauteur de montage 9–22 cm (dimension pour hauteur de chape, carrelage et pente exclus), garde d'eau 50 mm</b>			
154.150.00.1 Kit d'installation Geberit pour canivelles de douche CleanLine, pour hauteur de chape à l'entrée 90–220 mm		✓	
154.050.00.1 Bonde pour douche de plain-pied Geberit pour hauteur de chape au niveau de l'arrivée d'eau 90–220 mm		✓	
<b>Pour hauteur de montage 18-31 cm (cote pour hauteur de chape sans carrelage ni pente), garde d'eau 50 mm avec arrivée d'eau</b>			
154.159.00.1 Kit d'installation Geberit avec arrivée d'eau, pour canivelles de douche de la série CleanLine		✓	
154.059.00.1 Bonde pour douche de plain-pied Geberit avec arrivée d'eau		✓	
<b>Pour hauteur de montage 6,5–9 cm (dimension pour hauteur de chape, carrelage et pente exclus), garde d'eau 30 mm</b>			
154.152.00.1 Kit d'installation Geberit pour canivelles de douche CleanLine, pour hauteur de chape à l'entrée de 65–90 mm		✓	
154.052.00.1 Bonde pour douche de plain-pied Geberit pour hauteur de chape au niveau de l'arrivée d'eau 65–90 mm		✓	
<b>Pour une hauteur de montage de 2 à 25 cm (dimension pour des chapes sans carrelage ni inclinaison), sans siphon</b>			
154.153.00.1 Kit d'installation Geberit pour canivelles de douche de la série CleanLine, installation avec traversée de dalle		✓	
154.053.00.1 Bonde Geberit pour douche de plain pied, avec traversée de dalle		✓	
<b>Bâti-supports pour douches</b>			
<b>Pour hauteur de montage 9–20 cm (dimension pour hauteur de chape, carrelage et pente exclus), garde d'eau 50 mm</b>			
111.591.00.2 Bâti-support Geberit Duofix pour douche, 50 cm, avec évacuation murale, pour hauteur de chape au niveau de l'arrivée d'eau 90–250 mm			✓
111.580.00.2 Bâti-support Geberit Duofix pour douche, 130 cm, avec évacuation murale, robinetterie murale à encastrer, pour hauteur de chape au niveau de l'arrivée d'eau 90–250 mm			✓
461.734.00.1 Bâti-support Geberit GIS pour douche, avec évacuation murale, pour hauteur de chape au niveau de l'arrivée d'eau 90–200 mm			✓
457.534.00.1 Bâti-support Geberit Combifix pour douche, avec évacuation murale, pour hauteur de chape au niveau de l'arrivée d'eau 90–200 mm			✓

Geberit International Sales, Version: octobre 2024



Vue d'ensemble de la gamme – Douches de plain pied Geberit		Canivelle de douche Geberit CleanLine et bonde pour douche de plain-pied Geberit	Evacuation murale Geberit
			
<b>Pour hauteur de montage 6,5–9 cm (dimension pour hauteur de chape, carrelage et pente exclus), garde d'eau 30 mm</b>			
111.593.00.2 Bâti-support Geberit Duofix pour douche, 50 cm, avec évacuation murale, pour hauteur de chape au niveau de l'arrivée d'eau 65–90 mm			✓
111.581.00.2 Bâti-support Geberit Duofix pour douche, 130 cm, avec évacuation murale, robinetterie murale à encastrer, pour hauteur de chape au niveau de l'arrivée d'eau 65–90 mm			✓
461.736.00.1 Bâti-support Geberit GIS pour douche, avec évacuation murale, pour hauteur de chape au niveau de l'arrivée d'eau 65–90 mm			✓
457.536.00.1 Bâti-support Geberit Combifix pour douche, avec évacuation murale, pour hauteur de chape au niveau de l'arrivée d'eau 65–90 mm			✓
✓ (✓ Compatible)			



## Canivelles de douche

### Vue d'ensemble de la gamme – Canivelles de douche Geberit

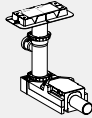
Geberit International Sales, Version: janvier 2025

	Kit d'installation Geberit pour canivelles de douche CleanLine, pour hauteur de chape à l'entrée 90–220 mm	Kit d'installation Geberit avec arrivée d'eau, pour canivelles de douche de la série CleanLine	Kit d'installation Geberit pour canivelles de douche CleanLine, pour hauteur de chape à l'entrée de 65–90 mm	Kit d'installation Geberit pour canivelles de douche de la série CleanLine, installation avec traversée de dalle
	154.150.00.1	154.159.00.1	154.152.00.1	154.153.00.1
				

#### A commander en supplément



##### Longueur 30–90 cm

Canivelle de douche Geberit CleanLine20	154.450.KS.1 	✓	✓	✓	✓
Canivelle de douche Geberit CleanLine50	154.446.KS.1 	✓	✓	✓	✓
	154.446.QC.1 	✓	✓	✓	✓
	154.446.KS.2 	✓	✓	✓	✓
	154.446.QC.2 	✓	✓	✓	✓
Canivelle de douche Geberit CleanLine60 pour revêtements de sol minces	154.458.00.1 	✓	✓	✓	✓
Canivelle de douche Geberit CleanLine80	154.440.KS.1 	✓	✓	✓	✓
	154.440.QC.1 	✓	✓	✓	✓
	154.440.39.1 	✓	✓	✓	✓

##### Longueur 30–110 cm

Canivelle de douche Geberit CleanLine20	154.461.KS.1 	✓	✓	✓	✓
Canivelle de douche Geberit CleanLine50	154.448.KS.2 	✓	✓	✓	✓
	154.448.QC.2 	✓	✓	✓	✓
Canivelle de douche Geberit CleanLine80	154.442.KS.1 	✓	✓	✓	✓
	154.442.QC.1 	✓	✓	✓	✓
	154.442.39.1 	✓	✓	✓	✓

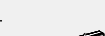
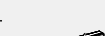
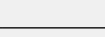
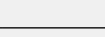
##### Longueur 30–130 cm

Canivelle de douche Geberit CleanLine20	154.451.KS.1 	✓	✓	✓	✓
Canivelle de douche Geberit CleanLine50	154.447.KS.1 	✓	✓	✓	✓
	154.447.QC.1 	✓	✓	✓	✓
	154.447.KS.2 	✓	✓	✓	✓
	154.447.QC.2 	✓	✓	✓	✓
Canivelle de douche Geberit CleanLine60 pour revêtements de sol minces	154.459.00.1 	✓	✓	✓	✓
Canivelle de douche Geberit CleanLine80	154.441.KS.1 	✓	✓	✓	✓
	154.441.QC.1 	✓	✓	✓	✓
	154.441.39.1 	✓	✓	✓	✓

##### Longueur 30–160 cm

Canivelle de douche Geberit CleanLine20	154.453.KS.1 	✓	✓	✓	✓
---	--	---	---	---	---

#### A carreler

Canivelle de douche Geberit CleanLine à carreler	154.455.00.1 	✓	✓	✓	✓
--	--	---	---	---	---

✓ Compatible

## Kit d'installation Geberit pour caniveaux de douche CleanLine, pour hauteur de chape à l'entrée 90-220 mm

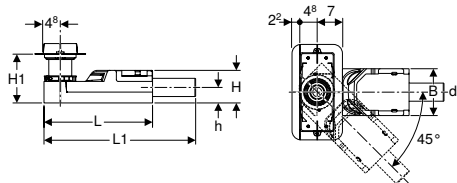

click & scan

### Utilisation

- Pour l'évacuation de caniveaux de douche Geberit de la série CleanLine
- Pour les étanchéités combinées
- Pour des hauteurs de chape  $\geq 90$  mm à l'entrée
- Pour utilisation comme siphon de sol avec sortie horizontale

### Caractéristiques techniques

Garde d'eau (mm)	50 mm
------------------	-------

### Caractéristiques

- Qualité contrôlée selon EN 1253-3
- Natte d'étanchéité prémontée
- Natte d'étanchéité, 10 cm sur tout le pourtour, pour raccorder aux systèmes d'étanchement
- Élément de base en EPS pour isolation phonique et logement de siphon

### Contenu de la livraison

- Couvercle de protection avec arête de retrait
- Recouvrement pour couche mince
- Siphon en PE-HD
- Matériel de fixation
- Plaque d'écartement, épaisseur 2 cm

N° de réf.	DN	d, $\varnothing$	Débit d'évacuation	L	L1	B	H	H1	h
	[mm]	[mm]	[l/s]	[cm]	[cm]	[cm]	[cm]	[cm]	[cm]
154.150.00.1	50	50	0,8	30	35,8	13	9	9-22	4,2

### À commander en supplément

- Caniveau de douche de la série CleanLine

### Accessoires

- Caniveau de douche Geberit CleanLine20 → p. 410
- Caniveau de douche Geberit CleanLine50
- Caniveau de douche Geberit CleanLine60 pour revêtements de sol minces → p. 412
- Caniveau de douche Geberit CleanLine80 → p. 412
- Caniveau de douche Geberit CleanLine à carreler → p. 410



- Respecter la hauteur de chape sur l'élément de base pour les dimensions de carrelage  $< 5$  cm. Faire définir par un carreleur le matériau et l'épaisseur de la chape



## Kit d'installation Geberit pour canivelles de douche CleanLine, pour hauteur de chape à l'entrée de 65–90 mm

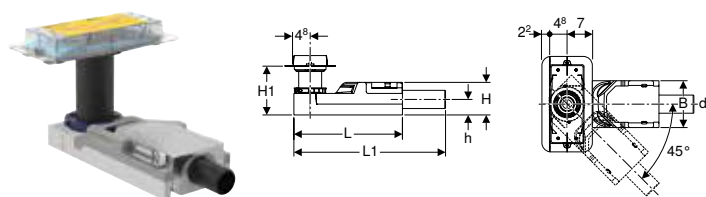

click & scan

### Utilisation

- Pour l'évacuation de canivelles de douche Geberit de la série CleanLine
- Pour les étanchéités combinées
- Pour des hauteurs de chape  $\geq 65$  mm à l'entrée
- Pour utilisation comme siphon de sol avec sortie horizontale

### Caractéristiques techniques

Garde d'eau (mm)	30 mm
------------------	-------

### Caractéristiques

- Natte d'étanchéité prémontée
- Natte d'étanchéité, 10 cm sur tout le pourtour, pour raccorder aux systèmes d'étanchement
- Élément de base en EPS pour isolation phonique et logement de siphon

### Contenu de la livraison

- Couvercle de protection avec arête de retrait
- Recouvrement pour couche mince
- Siphon en PE-HD
- Matériel de fixation

N° de réf.	DN	d, $\varnothing$ [mm]	Débit d'évacuation [l/s]	L [cm]	L1 [cm]	B [cm]	H [cm]	H1 [cm]	h [cm]
154.152.00.1	40	40	0,4	30	35,8	13	6,5	6,5–17,5	3,2

### À commander en supplément

- Canivelle de douche de la série CleanLine

### Accessoires

- Canivelle de douche Geberit CleanLine20 → p. 410
- Canivelle de douche Geberit CleanLine50
- Canivelle de douche Geberit CleanLine60 pour revêtements de sol minces → p. 412
- Canivelle de douche Geberit CleanLine80 → p. 412
- Canivelle de douche Geberit CleanLine à carreler → p. 410



- Sur la base de contrôles internes et externes couronnés de succès, Geberit confirme que la limitation des champs d'application selon la norme DIN EN 1253-6 ne doit pas être prise en compte
- Respecter la hauteur de chape sur l'élément de base pour les dimensions de carrelage  $< 5$  cm. Faire définir par un carreleur le matériau et l'épaisseur de la chape

## Kit d'installation Geberit pour canivelles de douche de la série CleanLine, installation avec traversée de dalle

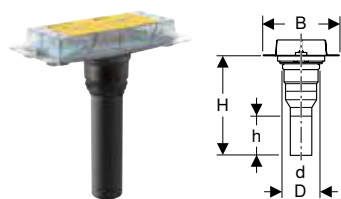

click & scan

### Utilisation

- Pour l'évacuation de canivelles de douche Geberit de la série CleanLine
- Pour les étanchéités combinées
- Pour hauteur de chape de 2–25 cm
- Pour des hauteurs de chape  $\geq 20$  mm à l'entrée
- Pour une utilisation comme siphon de sol avec sortie verticale

### Caractéristiques

- Natte d'étanchéité prémontée
- Natte d'étanchéité, 10 cm sur tout le pourtour, pour raccorder aux systèmes d'étanchement

### Contenu de la livraison

- Couvercle de protection avec arête de retrait
- Recouvrement pour couche mince
- Manchon de raccordement en PE-HD,  $\varnothing 50$  mm

N° de réf.	DN	d, $\varnothing$ [mm]	D [cm]	B [cm]	H [cm]	h [cm]
154.153.00.1	50	50	7,8	14	34	15,6

### À commander en supplément

- Canivelle de douche de la série CleanLine
- Siphon

#### Accessoires

- Canivelle de douche Geberit CleanLine20 → p. 410
- Canivelle de douche Geberit CleanLine50
- Canivelle de douche Geberit CleanLine60 pour revêtements de sol minces → p. 412
- Canivelle de douche Geberit CleanLine80 → p. 412
- Canivelle de douche Geberit CleanLine à carreler → p. 410
- Siphon en tube coudé Geberit pour déversoir mural, avec raccord à joint américain, arrivée verticale et sortie horizontale → p. 396

### Kit d'installation Geberit avec arrivée d'eau, pour canivelles de douche de la série CleanLine

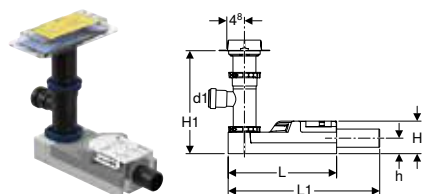

click & scan

#### Utilisation

- Pour l'évacuation de canivelles de douche Geberit de la série CleanLine
- Pour les étanchéités combinées
- Pour hauteur de chape à l'entrée  $\geq 190$  mm
- Pour utilisation comme siphon de sol avec sortie horizontale

#### Caractéristiques techniques

Garde d'eau (mm)	50 mm
------------------	-------

#### Caractéristiques

- Qualité contrôlée selon EN 1253-3
- Natte d'étanchéité prémontée
- Natte d'étanchéité, 10 cm sur tout le pourtour, pour raccorder aux systèmes d'étanchement
- Élément de base en EPS pour isolation phonique et logement de siphon

#### Contenu de la livraison

- Couvreclé de protection avec arête de retrait
- Recouvrement pour couche mince
- Siphon en PE-HD
- Embranchement 88,5° en PE,  $\varnothing$  63 / 40 mm
- Matériel de fixation
- Plaque d'écartement, épaisseur 2 cm

N° de réf.	DN	d, $\varnothing$	Débit d'évacuation	d1, $\varnothing$	L	L1	B	H	H1	h
		[mm]	[l/s]	[mm]	[cm]	[cm]	[cm]	[cm]	[cm]	[cm]
154.159.00.1	50	50	0,8	40	30	35,8	13	9	19-36,5	4,2

#### À commander en supplément

- Canivelle de douche de la série CleanLine

#### Accessoires

- Canivelle de douche Geberit CleanLine20 → p. 410
- Canivelle de douche Geberit CleanLine50
- Canivelle de douche Geberit CleanLine60 pour revêtements de sol minces → p. 412
- Canivelle de douche Geberit CleanLine80 → p. 412
- Canivelle de douche Geberit CleanLine à carreler → p. 410





## Canivelle de douche Geberit CleanLine20

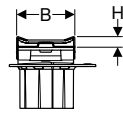

click & scan

### Utilisation

- Pour l'évacuation des douches de plain pied
- Pour le montage dans la zone de douche ou mural
- Pour montage dans mortier à couche mince
- Pour les étanchéités combinées
- Pour construction adaptée aux personnes à mobilité réduite

### Caractéristiques techniques

Matériau	Acier CrNiMo 1.4404 (EN 10088)
----------	--------------------------------

### Caractéristiques

- Qualité contrôlée selon EN 1253-3
- Canivelle de douche à couper à la longueur
- Convient pour des épaisseurs de carrelage sur sol de 8–35 mm
- Canivelle de douche adaptable en hauteur, inclinaison et décalage
- Nettoyage simple
- Evacuation de l'eau au-dessus de l'étanchéité combinée
- Classe de sollicitation K 3 (3 kN)

### Contenu de la livraison

- Filtre à cheveux
- Manchette d'alimentation avec anneau de compensation
- 2 embouts, emboîtables
- Ventouse

N° de réf.	Couleur / surface	L [cm]	B [cm]	H [cm]
154.461.KS.1	<b>N</b> Cadre : acier inoxydable électropoli Surface : acier inoxydable brossé	30–110	4,3	0,8
154.451.KS.1	Cadre : acier inoxydable électropoli Surface : acier inoxydable brossé	30–130	4,3	0,8
154.453.KS.1	Cadre : acier inoxydable électropoli Surface : acier inoxydable brossé	30–160	4,3	0,8

N : Nouveau, disponibilité avril 2025

### À commander en supplément

- Kit d'installation pour canivelles de douche de la gamme CleanLine

### Combinable avec

- Pièce de connexion Geberit CleanLine20 → p. 413



- Les carreaux de sol en pierre naturelle risquent de se décolorer dans la zone de la douche.

## Canivelle de douche Geberit CleanLine à carrelé

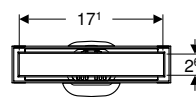
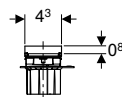
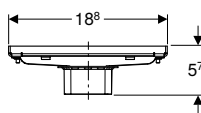

click & scan

### Utilisation

- Pour l'évacuation des douches de plain pied
- Pour le montage dans la zone de douche ou mural
- Pour montage dans mortier à couche mince
- Pour les étanchéités combinées
- Pour construction adaptée aux personnes à mobilité réduite

### Caractéristiques techniques

Matériau	Acier inoxydable
----------	------------------

### Caractéristiques

- Convient pour des épaisseurs de carrelage sur sol de 13–35 mm
- Hauteur de la couche de carrelage avec colle pour carrelage 0,8 cm
- Canivelle de douche adaptable en hauteur, inclinaison et décalage
- Evacuation de l'eau au-dessus de l'étanchéité combinée
- Nettoyage simple

### Contenu de la livraison

- Filtre à cheveux
- Manchette d'alimentation avec anneau de compensation
- Outil de démontage

N° de réf.	Couleur / surface	L [cm]	L1 [cm]	B [cm]	H [cm]	T [cm]

### À commander en supplément

- Kit d'installation pour canivelles de douche de la gamme CleanLine



- Les carreaux de sol en pierre naturelle risquent de se décolorer dans la zone de la douche.
- Pose de carrelage et de colle 17,1 x 2,6 x 0,8 cm

**Nouveau**

## Caniveaux de douche Geberit CleanLine50

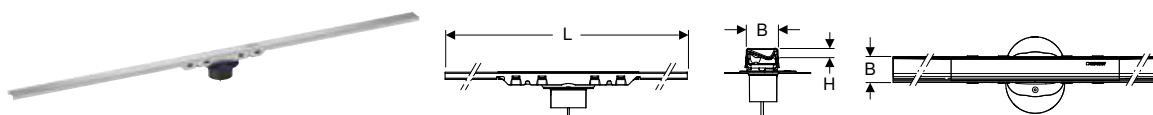

click & scan

### Utilisation

- Pour l'évacuation des douches de plain pied
- Pour installation dans un local
- Pour montage dans mortier à couche mince
- Pour les étanchéités combinées
- Pour construction adaptée aux personnes à mobilité réduite

### Caractéristiques techniques

Matériau	Acier CrNiMo 1.4404 (EN 10088)
----------	--------------------------------

### Contenu de la livraison

- Filtre à cheveux
- Manchette d'alimentation avec anneau de compensation
- Ventouse
- Manchette

### Caractéristiques

- Qualité contrôlée selon EN 1253-3
- Avec pente intégrée
- Caniveaux de douche à couper à la longueur
- Convient pour des épaisseurs de carrelage sur sol de 10–35 mm
- Caniveaux de douche adaptable en hauteur, inclinaison et décalage
- Nettoyage simple
- Evacuation de l'eau au-dessus de l'étanchéité combinée
- Evacuation de l'eau au-dessus du sol fini en cas d'utilisation de la manchette
- Avec revêtement oléophobe (uniquement pour les modèles en noir chromé)
- Débit d'évacuation de 0,4 l/s en cas d'utilisation du kit d'installation avec garde d'eau de 30 mm et hauteur de chape de 65 mm à l'entrée
- Débit d'évacuation de 0,6 l/s en cas d'utilisation du kit d'installation avec garde d'eau de 50 mm et hauteur de chape de 90 mm à l'entrée
- Débit d'évacuation de 0,8 l/s en cas d'utilisation du kit d'installation avec garde d'eau de 50 mm et hauteur de chape de 140 mm à l'entrée
- Débit d'évacuation de 1 l/s en cas d'utilisation du kit d'installation avec garde d'eau de 50 mm et hauteur de chape de 200 mm à l'entrée

N° de réf.	Couleur / surface	L	B	H
		[cm]	[cm]	[cm]
154.446.KS.2	Acier inoxydable brossé	30–90	3	1
154.446.QC.2	Noir chromé / Brossé	30–90	3	1
154.448.KS.2	Acier inoxydable brossé	30–110	3	1
154.448.QC.2	Noir chromé / Brossé	30–110	3	1
154.447.KS.2	Acier inoxydable brossé	30–130	3	1
154.447.QC.2	Noir chromé / Brossé	30–130	3	1

Disponibilité avril 2025

### À commander en supplément

- Kit d'installation pour caniveaux de douche de la gamme CleanLine

### Combinable avec

- Pièce de connexion Geberit CleanLine50 → p. 413



- Les carreaux de sol en pierre naturelle risquent de se décolorer dans la zone de la douche.
- Remplacement pour n° de réf. 154.446.KS.1, 154.446.QC.1, 154.448.QC.1, 154.447.KS.1, 154.447.QC.1

## Canivelle de douche Geberit CleanLine60 pour revêtements de sol minces

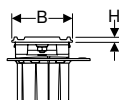

click & scan

### Utilisation

- Pour l'évacuation des douches de plain pied
- Pour le montage dans la zone de douche ou mural
- Pour montage dans mortier à couche mince
- Pour les étanchéités combinées
- Pour l'intégration dans des surfaces prêtes sur la base de résines époxydes
- Pour l'intégration dans des surfaces prêtes sur la base de PUR
- Pour construction adaptée aux personnes à mobilité réduite

### Caractéristiques

- Qualité contrôlée selon EN 1253-3
- Canivelle de douche à couper à la longueur
- Convient pour des épaisseurs de carrelage sur sol de 4–30 mm
- Canivelle de douche adaptable en hauteur, inclinaison et décalage
- Nettoyage simple
- Evacuation de l'eau au-dessus de l'étanchéité combinée
- Evacuation de l'eau au-dessus du sol fini en cas d'utilisation de la manchette
- Classe de sollicitation K 3 (3 kN)

### Caractéristiques techniques

Matériau	Acier CrNiMo 1.4404 (EN 10088)
----------	--------------------------------

### Contenu de la livraison

- Filtre à cheveux
- Manchette d'alimentation avec anneau de compensation
- Ventouse
- Manchette

N° de réf.	Couleur / surface	L [cm]	B [cm]	H [cm]
154.458.00.1	Acier inoxydable brossé	30–90	4,7	0,4
154.459.00.1	Acier inoxydable brossé	30–130	4,7	0,4

### À commander en supplément

- Kit d'installation pour canivelles de douche de la gamme CleanLine



- Les carreaux de sol en pierre naturelle risquent de se décolorer dans la zone de la douche.

## Canivelle de douche Geberit CleanLine80

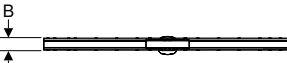
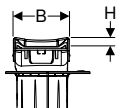
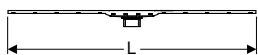

click & scan

### Utilisation

- Pour l'évacuation des douches de plain pied
- Pour le montage dans la zone de douche ou mural
- Pour montage dans mortier à couche mince
- Pour les étanchéités combinées
- Pour construction adaptée aux personnes à mobilité réduite

### Caractéristiques techniques

Matériau	Acier CrNiMo 1.4404 (EN 10088)
----------	--------------------------------

### Caractéristiques

- Qualité contrôlée selon EN 1253-3
- Avec pente intégrée
- Canivelle de douche à couper à la longueur
- Convient pour des épaisseurs de carrelage sur sol de 10–35 mm
- Canivelle de douche adaptable en hauteur, inclinaison et décalage
- Nettoyage simple
- Evacuation de l'eau au-dessus de l'étanchéité combinée
- Evacuation de l'eau au-dessus du sol fini en cas d'utilisation de la manchette
- Classe de sollicitation K 3 (3 kN)
- Avec revêtement oléophobe

### Contenu de la livraison

- Filtre à cheveux
- Manchette d'alimentation avec anneau de compensation
- Ventouse
- Manchette

N° de réf.	Couleur / surface	L [cm]	B [cm]	H [cm]
154.440.39.1	Cadre : champagne / poli, revêtu Surface : champagne / brossé, revêtu	30–90	4,4	1
154.440.KS.1	Cadre : acier inoxydable poli, revêtu Surface : acier inoxydable brossé, revêtu	30–90	4,4	1
154.440.QC.1	Cadre : noir chromé / brossé, revêtu Surface : noir chromé / brossé, revêtu	30–90	4,4	1
154.441.39.1	Cadre : champagne / poli, revêtu Surface : champagne / brossé, revêtu	30–130	4,4	1
154.441.KS.1	Cadre : acier inoxydable poli, revêtu Surface : acier inoxydable brossé, revêtu	30–130	4,4	1

N : Nouveau, disponibilité avril 2025

N° de réf.	Couleur / surface	L [cm]	B [cm]	H [cm]
154.441.QC.1	Cadre : noir chromé / brossé, revêtu Surface: noir chromé / brossé, revêtu	30-130	4,4	1
154.442.39.1	<b>N</b> Cadre : champagne / poli, revêtu Surface : champagne / brossé, revêtu	30-110	4,4	1
154.442.KS.1	<b>N</b> Cadre : acier inoxydable poli, revêtu Surface : acier inoxydable brossé, revêtu	30-110	4,4	1
154.442.QC.1	<b>N</b> Cadre : noir chromé / brossé, revêtu Surface: noir chromé / brossé, revêtu	30-110	4,4	1

N : Nouveau, disponibilité avril 2025

**À commander en supplément**

- Kit d'installation pour canivelles de douche de la gamme CleanLine

**Combinable avec**

- Pièce de connexion Geberit CleanLine80 → p. 413



- Les carreaux de sol en pierre naturelle risquent de se décolorer dans la zone de la douche.

## Accessoires pour canivelles de douche

### Pièce de connexion Geberit CleanLine20



click & scan

**Utilisation**

- Pour relier deux canivelles de douche CleanLine20

**Contenu de la livraison**

- Kit à 2 éléments

**N° de réf.**

154.307.00.1

**Combinable avec**

- Canivelle de douche Geberit CleanLine20 → p. 410

### Pièce de connexion Geberit CleanLine50

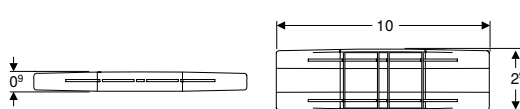

click & scan

**Utilisation**

- Pour le raccord de deux canivelles de douche CleanLine50

**N° de réf.**

154.320.00.1

L [cm]	B [cm]	H [cm]
10	2,9	0,9

**Combinable avec**

- Canivelle de douche Geberit CleanLine50

### Pièce de connexion Geberit CleanLine80



click & scan

**Utilisation**

- Pour relier deux canivelles de douche CleanLine80

**N° de réf.**

154.309.00.1

**Combinable avec**

- Canivelle de douche Geberit CleanLine80 → p. 412

**Matériel de fixation Geberit pour kit d'installation de canivelles de douche CleanLine**



click & scan

**Contenu de la livraison**

- 2 fers plats encochés
- Matériel de fixation

N° de réf.

154.314.00.1

**Bondes pour douche de plain-pied**

**Récapitulatif des accessoires – Bondes Geberit pour douches de plain pied**

Geberit International Sales, Version: décembre 2024

		Bonde pour douche de plain-pied Geberit pour hauteur de chape au niveau de l'arrivée d'eau 90–220 mm	Bonde pour douche de plain-pied Geberit avec arrivée d'eau	Bonde pour douche de plain-pied Geberit pour hauteur de chape au niveau de l'arrivée d'eau 65–90 mm	Bonde Geberit pour douche de plain pied, avec traversée de dalle
		154.050.00.1	154.059.00.1	154.052.00.1	154.053.00.1
<b>Accessoires</b>					
Grille design Geberit Circle 8 x 8 cm	154.311.00.1		✓	✓	✓
Grille design Geberit Squares 8 x 8 cm	154.312.00.1		✓	✓	✓
Grille Geberit vissable, 8 x 8 cm	154.310.00.1		✓	✓	✓
✓ Compatible					

**Bonde pour douche de plain-pied Geberit pour hauteur de chape au niveau de l'arrivée d'eau 90–220 mm**

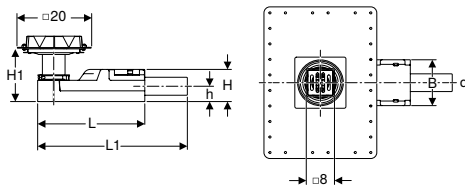
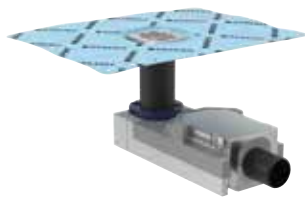

click & scan

**Utilisation**

- Pour l'évacuation des douches de plain pied
- Pour construction adaptée aux personnes à mobilité réduite
- Pour les étanchéités combinées
- Pour des hauteurs de chape ≥ 90 mm à l'entrée
- Pour utilisation comme siphon de sol avec sortie horizontale

**Caractéristiques**

- Qualité contrôlée selon EN 1253-3
- Convient pour des épaisseurs de carrelage sur sol de 2–40 mm
- Natte d'étanchéité prémontée
- Natte d'étanchéité, 10 cm sur tout le pourtour, pour raccorder aux systèmes d'étanchement
- Grille en acier inoxydable
- Grille adaptable en hauteur, inclinaison et décalage
- Élément de base en EPS pour isolation phonique et logement de siphon
- Classe de sollicitation K 3 (3 kN)
- Evacuation de l'eau au-dessus de l'étanchéité combinée

**Caractéristiques techniques**

Garde d'eau (mm)	50 mm
------------------	-------

**Contenu de la livraison**

- Couvercle de protection avec arête de retrait
- Recouvrement pour couche mince
- Filtre à cheveux
- Cadre de grille non poinçonné avec collerette d'ajustement
- Grille
- Siphon en PE-HD
- Matériel de fixation
- Plaque d'écartement, épaisseur 2 cm

N° de réf.	DN	d, ø	Débit d'évacuation	L	L1	B	H	H1	h
		[mm]	[l/s]	[cm]	[cm]	[cm]	[cm]	[cm]	[cm]
154.050.00.1	50	50	0,8	30	35,8	13	9	9-22	4,2

**Accessoires**

- Grille Geberit vissable, 8 x 8 cm → p. 417
- Grille design Geberit Circle 8 x 8 cm → p. 417
- Grille design Geberit Squares 8 x 8 cm → p. 417

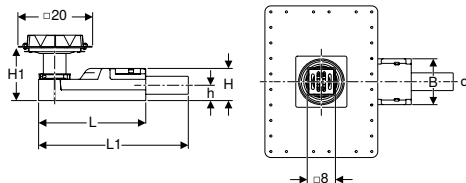
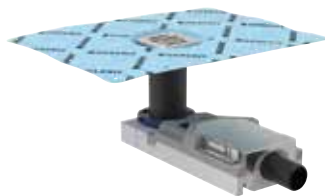

- Respecter la hauteur de chape sur l'élément de base pour les dimensions de carrelage < 5 cm. Faire définir par un carreleur le matériau et l'épaisseur de la chape
- Les carreaux de sol en pierre naturelle risquent de se décolorer dans la zone de la douche.
- Grille vissable avec cadre de grille (n° art. 154.310.00.1) doit être commandé séparément

**Bonde pour douche de plain-pied Geberit pour hauteur de chape au niveau de l'arrivée d'eau 65–90 mm**

click &amp; scan

**Utilisation**

- Pour l'évacuation des douches de plain pied
- Pour construction adaptée aux personnes à mobilité réduite
- Pour les étanchéités combinées
- Pour des hauteurs de chape ≥ 65 mm à l'entrée
- Pour utilisation comme siphon de sol avec sortie horizontale

**Caractéristiques techniques**

Garde d'eau (mm)	30 mm
------------------	-------

**Caractéristiques**

- Convient pour des épaisseurs de carrelage sur sol de 2–30 mm
- Natte d'étanchéité prémontée
- Natte d'étanchéité, 10 cm sur tout le pourtour, pour raccorder aux systèmes d'étanchement
- Grille en acier inoxydable
- Grille adaptable en hauteur, inclinaison et décalage
- Élément de base en EPS pour isolation phonique et logement de siphon
- Classe de sollicitation K 3 (3 kN)
- Evacuation de l'eau au-dessus de l'étanchéité combinée

**Contenu de la livraison**

- Couvercle de protection avec arête de retrait
- Recouvrement pour couche mince
- Filtre à cheveux
- Cadre de grille non poinçonné avec collerette d'ajustement
- Grille
- Siphon en PE-HD
- Matériel de fixation

N° de réf.	DN	d, ø	Débit d'évacuation	L	L1	B	H	H1	h
		[mm]	[l/s]	[cm]	[cm]	[cm]	[cm]	[cm]	[cm]
154.052.00.1	40	40	0,4	30	35,8	13	6,5	6,5-17,5	3,2

**Accessoires**

- Grille Geberit vissable, 8 x 8 cm → p. 417
- Grille design Geberit Circle 8 x 8 cm → p. 417
- Grille design Geberit Squares 8 x 8 cm → p. 417



- Sur la base de contrôles internes et externes couronnés de succès, Geberit confirme que la limitation des champs d'application selon la norme DIN EN 1253-6 ne doit pas être prise en compte
- Respecter la hauteur de chape sur l'élément de base pour les dimensions de carrelage < 5 cm. Faire définir par un carreleur le matériau et l'épaisseur de la chape
- Les carreaux de sol en pierre naturelle risquent de se décolorer dans la zone de la douche.
- Grille vissable avec cadre de grille (n° art. 154.310.00.1) doit être commandé séparément

## Bonde pour douche de plain-pied Geberit avec arrivée d'eau

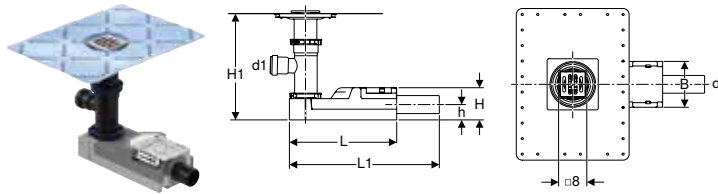

click & scan

### Utilisation

- Pour l'évacuation des douches de plain pied
- Pour construction adaptée aux personnes à mobilité réduite
- Pour les étanchéités combinées
- Pour hauteur de chape  $\geq 180$  mm à l'entrée

### Caractéristiques techniques

Garde d'eau (mm)	50 mm
------------------	-------

### Contenu de la livraison

- Couvercle de protection avec arête de retrait
- Recouvrement pour couche mince
- Filtre à cheveux
- Cadre de grille non poinçonné avec collerette d'ajustement
- Grille
- Siphon en PE-HD
- Embranchement 88,5° en PE,  $\varnothing 63 / 40$  mm
- Matériel de fixation
- Plaque d'écartement, épaisseur 2 cm

### Caractéristiques

- Qualité contrôlée selon EN 1253-3
- Convient pour des épaisseurs de carrelage sur sol de 2–40 mm
- Natte d'étanchéité prémontée
- Natte d'étanchéité, 10 cm sur tout le pourtour, pour raccorder aux systèmes d'étanchement
- Grille en acier inoxydable
- Grille adaptable en hauteur, inclinaison et décalage
- Élément de base en EPS pour isolation phonique et logement de siphon
- Classe de sollicitation K 3 (3 kN)
- Evacuation de l'eau au-dessus de l'étanchéité combinée

N° de réf.	DN	d, $\varnothing$ [mm]	Débit d'évacuation [l/s]	d1, $\varnothing$ [mm]	L [cm]	L1 [cm]	B [cm]	H [cm]	H1 [cm]	h [cm]	
154.059.00.1	F	50	50	0,8	40	30	35,8	13	9	19–36,5	4,2

F : Fin de série décembre 2024

### Accessoires

- Grille Geberit vissable, 8 x 8 cm → p. 417
- Grille design Geberit Circle 8 x 8 cm → p. 417
- Grille design Geberit Squares 8 x 8 cm → p. 417



- Grille vissable avec cadre de grille (n° art. 154.310.00.1) doit être commandé séparément

## Bonde Geberit pour douche de plain pied, avec traversée de dalle

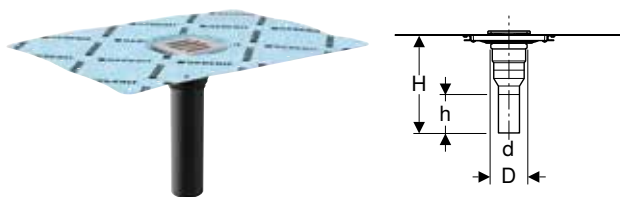

click & scan

### Utilisation

- Pour l'évacuation des douches de plain pied
- Pour les étanchéités combinées
- Pour hauteur de chape de 2–25 cm
- Pour des hauteurs de chape  $\geq 20$  mm à l'entrée
- Ne convient pas pour le montage en présence d'exigences en matière de protection incendie
- Pour construction adaptée aux personnes à mobilité réduite
- Pour une utilisation comme siphon de sol avec sortie verticale

### Caractéristiques

- Natte d'étanchéité prémontée
- Natte d'étanchéité, 10 cm sur tout le pourtour, pour raccorder aux systèmes d'étanchement
- Convient pour des épaisseurs de carrelage sur sol de 2–40 mm
- Grille adaptable en hauteur, inclinaison et décalage
- Grille en acier inoxydable
- Classe de sollicitation K 3 (3 kN)
- Evacuation de l'eau au-dessus de l'étanchéité combinée

### Contenu de la livraison

- Couvercle de protection avec arête de retrait
- Recouvrement pour couche mince
- Manchon de raccordement en PE-HD,  $\varnothing 50$  mm
- Filtre à cheveux
- Cadre de grille non poinçonné avec collerette d'ajustement
- Grille

N° de réf.	DN	d, $\varnothing$ [mm]	D [cm]	H [cm]	h [cm]
154.053.00.1	50	50	7,8	34	15,6

## À commander en supplément

- Siphon

## Accessoires

- Grille design Geberit Circle 8 x 8 cm → p. 417
- Grille design Geberit Squares 8 x 8 cm → p. 417
- Grille Geberit vissable, 8 x 8 cm → p. 417
- Siphon en tube coudé Geberit pour déversoir mural, avec raccord à joint américain, arrivée verticale et sortie horizontale → p. 396



- Les carreaux de sol en pierre naturelle risquent de se décolorer dans la zone de la douche.
- Grille vissable avec cadre de grille (n° art. 154.310.00.1) doit être commandé séparément

## Accessoires pour boudes pour douche de plain-pied

## Grille Geberit vissable, 8 x 8 cm

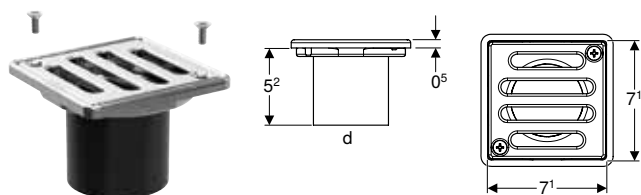

click &amp; scan

## Utilisation

- Pour boudes de douche Geberit avec grille, 8 x 8 cm

## Caractéristiques

- A visser
- Grille et vis en acier inoxydable

N° de réf.	L [cm]	B [cm]
154.310.00.1	8	8

## Grille design Geberit Circle 8 x 8 cm

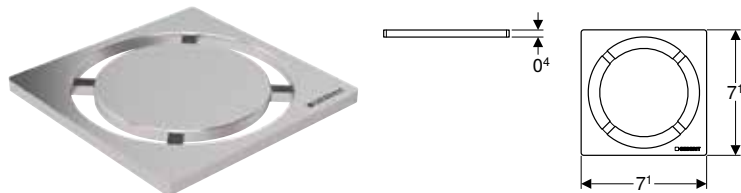

click &amp; scan

## Utilisation

- Pour boudes Geberit pour douche de plain pied avec cadre de grille 8 x 8 cm

## Caractéristiques

- Brossé

## Caractéristiques techniques

Matériau	Acier inoxydable
----------	------------------

N° de réf.	B [cm]
154.311.00.1	7,1

## Grille design Geberit Squares 8 x 8 cm



click &amp; scan

## Utilisation

- Pour boudes Geberit pour douche de plain pied avec cadre de grille 8 x 8 cm

## Caractéristiques

- Brossé

## Caractéristiques techniques

Matériau	Acier inoxydable
----------	------------------









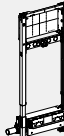
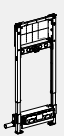

N° de réf.	L [cm]	B [cm]	H [cm]
154.312.00.1	7,1	7,1	0,4





## Évacuations murales

### Vue d'ensemble de la gamme – Evacuations murales Geberit

Geberit International Sales, Version: octobre 2024

		Bâti-support Geberit Duofix pour douche, 130 cm, avec évacuation murale, robinetterie murale à encastrer, pour hauteur de chape au niveau de l'arrivée d'eau 90–250 mm	Bâti-support Geberit Duofix pour douche, 130 cm, avec évacuation murale, robinetterie murale à encastrer, pour hauteur de chape au niveau de l'arrivée d'eau 65–90 mm	Bâti-support Geberit Duofix pour douche, 50 cm, avec évacuation murale, pour hauteur de chape au niveau de l'arrivée d'eau 90–250 mm	
		111.580.00.2	111.581.00.2	111.591.00.2	
					
<b>A commander en supplément</b>					
Kit de finition Geberit pour évacuation murale, recouvrement en matière synthétique	154.335.11.1		✓	✓	✓
	154.335.14.1		✓	✓	✓
	154.335.21.1		✓	✓	✓
Kit de finition Geberit pour évacuation murale, recouvrement en acier inoxydable brossé	154.336.FW.1		✓	✓	✓
Kit de finition Geberit pour évacuation murale, recouvrement en acier inoxydable, à visser	154.337.FW.1		✓	✓	✓
Kit de finition Geberit pour évacuation murale, à carreler, sans cadre	154.338.00.1		✓	✓	✓
Kit de finition Geberit pour évacuation murale, à carreler, en plusieurs éléments	154.339.00.1		✓	✓	✓
<b>Accessoires</b>					
Profilé collecteur Geberit pour évacuation murale pour douche	154.340.FW.1		✓	✓	✓
	154.341.FW.1		✓	✓	✓

✓ Compatible

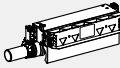
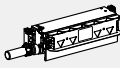
	Bâti-support Geberit Duofix pour douche, 50 cm, avec évacuation murale, pour hauteur de chape au niveau de l'arrivée d'eau 65-90 mm	Bâti-support Geberit Combifix pour douche, avec évacuation murale, pour hauteur de chape au niveau de l'arrivée d'eau 90-200 mm	Bâti-support Geberit Combifix pour douche, avec évacuation murale, pour hauteur de chape au niveau de l'arrivée d'eau 65-90 mm	Bâti-support Geberit GIS pour douche, avec évacuation murale, pour hauteur de chape au niveau de l'arrivée d'eau 90-200 mm	Bâti-support Geberit GIS pour douche, avec évacuation murale, pour hauteur de chape au niveau de l'arrivée d'eau 65-90 mm
	111.593.00.2	457.534.00.1	457.536.00.1	461.734.00.1	461.736.00.1
					
	✓	✓	✓	✓	✓
	✓	✓	✓	✓	✓
	✓	✓	✓	✓	✓
	✓	✓	✓	✓	✓
	✓	✓	✓	✓	✓
	✓	✓	✓	✓	✓
	✓	✓	✓	✓	✓
	✓	✓	✓	✓	✓
	✓	✓	✓	✓	✓



## Bâti-support Geberit GIS pour douche, avec évacuation murale, pour hauteur de chape au niveau de l'arrivée d'eau 65–90 mm

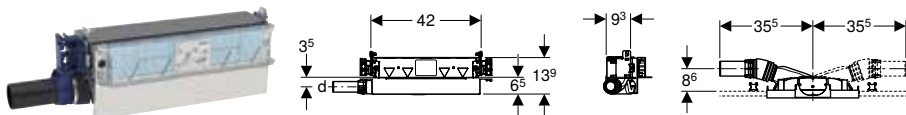

click & scan

### Utilisation

- Pour montage dans des systèmes porteurs Geberit GIS pour parois en applique, parois de séparation ou parois autoportantes
- Pour l'évacuation des douches de plain pied
- Pour les étanchéités combinées
- Pour des hauteurs de chape  $\geq 65$  mm à l'entrée

### Caractéristiques techniques

Garde d'eau (mm)	30 mm
------------------	-------

### Caractéristiques

- Réglable en continu en hauteur dans la charpente Geberit GIS
- Hauteur de l'entrée du siphon réglable
- Epaisseur d'habillage 10–40 mm
- Convient pour des épaisseurs de carrelage sur sol de 2–26 mm
- Convient pour des épaisseurs de carrelage sur mur de 2–35 mm
- Niveau d'étanchéité réglable pour un point d'injection sans tension
- Raccordement à l'évacuation des eaux usées sur le côté
- Natte d'étanchéité prémontée
- Natte d'étanchéité, 10 cm sur tout le pourtour, pour raccorder aux systèmes d'étanchement

### Contenu de la livraison

- Manchon de raccordement en PE-HD,  $\varnothing$  40 mm
- Couvercle de protection avec tôle d'alimentation intégrée
- Matériel de fixation

N° de réf.	DN	d, $\varnothing$ [mm]	Débit d'évacuation [l/s]	B [cm]	H [cm]	T [cm]
461.736.00.1	40	40	0,4	42	13,9	9,3

### À commander en supplément

- Kit de finition

### Accessoires

- Kit de finition Geberit pour évacuation murale, recouvrement en matière synthétique → p. 427
- Kit de finition Geberit pour évacuation murale, recouvrement en acier inoxydable brossé → p. 427
- Kit de finition Geberit pour évacuation murale, recouvrement en acier inoxydable, à visser → p. 427
- Kit de finition Geberit pour évacuation murale, à carreler, sans cadre → p. 428
- Kit de finition Geberit pour évacuation murale, à carreler, en plusieurs éléments → p. 428
- Profilé collecteur Geberit pour évacuation murale pour douche → p. 428



- Sur la base de contrôles internes et externes couronnés de succès, Geberit confirme que la limitation des champs d'application selon la norme DIN EN 1253-6 ne doit pas être prise en compte
- Les carreaux de sol en pierre naturelle risquent de se décolorer dans la zone de la douche.

## Bâti-support Geberit GIS pour douche, avec évacuation murale, pour hauteur de chape au niveau de l'arrivée d'eau 90–200 mm



click & scan

### Utilisation

- Pour montage dans des systèmes porteurs Geberit GIS pour parois en applique, parois de séparation ou parois autoportantes
- Pour l'évacuation des douches de plain pied
- Pour les étanchéités combinées
- Pour des hauteurs de chape  $\geq 90$  mm à l'entrée

### Caractéristiques techniques

Garde d'eau (mm)	50 mm
------------------	-------

### Caractéristiques

- Qualité contrôlée selon EN 1253-3
- Réglable en continu en hauteur dans la charpente Geberit GIS
- Hauteur de l'entrée du siphon réglable
- Epaisseur d'habillage 10–40 mm
- Convient pour des épaisseurs de carrelage sur sol de 2–26 mm
- Niveau d'étanchéité réglable pour un point d'injection sans tension
- Convient pour des épaisseurs de carrelage sur mur de 2–35 mm
- Raccordement à l'évacuation des eaux usées sur le côté
- Natte d'étanchéité prémontée
- Natte d'étanchéité, 10 cm sur tout le pourtour, pour raccorder aux systèmes d'étanchement

### Contenu de la livraison

- Manchon de raccordement en PE-HD,  $\varnothing$  50 mm
- Couvercle de protection avec tôle d'alimentation intégrée
- Matériel de fixation

N° de réf.	DN	d, ø [mm]	Débit d'évacuation [l/s]	B [cm]	H [cm]	T [cm]
461.734.00.1	50	50	0,8	42	16,4	11

#### À commander en supplément

- Kit de finition

#### Accessoires

- Kit de finition Geberit pour évacuation murale, recouvrement en acier inoxydable brossé → p. 427
- Kit de finition Geberit pour évacuation murale, recouvrement en acier inoxydable, à visser → p. 427
- Kit de finition Geberit pour évacuation murale, recouvrement en matière synthétique → p. 427
- Kit de finition Geberit pour évacuation murale, à carreler, sans cadre → p. 428
- Kit de finition Geberit pour évacuation murale, à carreler, en plusieurs éléments → p. 428
- Profilé collecteur Geberit pour évacuation murale pour douche → p. 428



- Les carreaux de sol en pierre naturelle risquent de se décolorer dans la zone de la douche.

### Bâti-support Geberit Combifix pour douche, avec évacuation murale, pour hauteur de chape au niveau de l'arrivée d'eau 65–90 mm

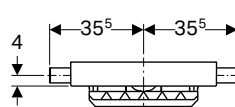
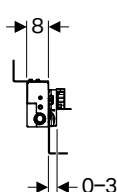
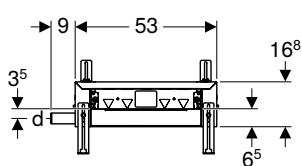

#### Utilisation

- Pour l'évacuation des douches de plain pied
- Pour parois en dur, cloisons sèches ou parois en applique des constructions en dur et cloison sèche
- Pour les étanchéités combinées
- Pour des hauteurs de chape ≥ 65 mm à l'entrée

#### Caractéristiques techniques

Garde d'eau (mm)	30 mm
------------------	-------

#### Caractéristiques

- Epaisseur du crépi 5–30 mm
- Convient pour des épaisseurs de carrelage sur sol de 2–26 mm
- Convient pour des épaisseurs de carrelage sur mur de 2–35 mm
- Bâti-support adaptable en hauteur
- Niveau d'étanchéité réglable pour un point d'injection sans tension
- Raccordement à l'évacuation des eaux usées sur le côté
- Natte d'étanchéité prémontée
- Natte d'étanchéité, 10 cm sur tout le pourtour, pour raccorder aux systèmes d'étanchement
- Hauteur de l'entrée du siphon réglable

#### Contenu de la livraison

- Manchon de raccordement en PE-HD, ø 40 mm
- Couvercle de protection avec tôle d'alimentation intégrée
- Matériel de fixation

N° de réf.	DN	d, ø [mm]	Débit d'évacuation [l/s]	B [cm]	H [cm]	T [cm]
457.536.00.1	40	40	0,4	53	16,8	8

#### À commander en supplément

- Kit de finition

#### Accessoires

- Kit de finition Geberit pour évacuation murale, recouvrement en matière synthétique → p. 427
- Kit de finition Geberit pour évacuation murale, recouvrement en acier inoxydable, à visser → p. 427
- Kit de finition Geberit pour évacuation murale, à carreler, sans cadre → p. 428
- Kit de finition Geberit pour évacuation murale, à carreler, en plusieurs éléments → p. 428



- Sur la base de contrôles internes et externes couronnés de succès, Geberit confirme que la limitation des champs d'application selon la norme DIN EN 1253-6 ne doit pas être prise en compte
- Les carreaux de sol en pierre naturelle risquent de se décolorer dans la zone de la douche.



## Bâti-support Geberit Combifix pour douche, avec évacuation murale, pour hauteur de chape au niveau de l'arrivée d'eau 90–200 mm

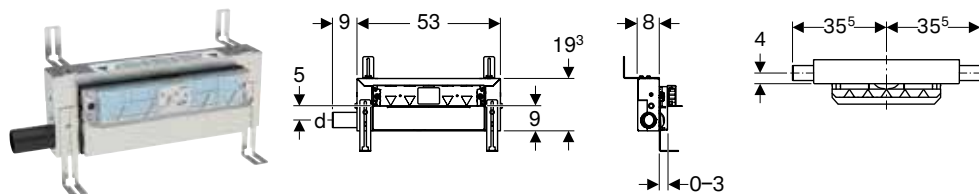

click & scan

### Utilisation

- Pour l'évacuation des douches de plain pied
- Pour parois en dur, cloisons sèches ou parois en applique des constructions en dur et cloison sèche
- Pour les étanchéités combinées
- Pour des hauteurs de chape  $\geq 90$  mm à l'entrée

### Caractéristiques techniques

Garde d'eau (mm)	50 mm
------------------	-------

### Caractéristiques

- Qualité contrôlée selon EN 1253-3
- Épaisseur du crépi 5–30 mm
- Convient pour des épaisseurs de carrelage sur sol de 2–26 mm
- Convient pour des épaisseurs de carrelage sur mur de 2–35 mm
- Bâti-support adaptable en hauteur
- Niveau d'étanchéité réglable pour un point d'injection sans tension
- Raccordement à l'évacuation des eaux usées sur le côté
- Natte d'étanchéité prémontée
- Natte d'étanchéité, 10 cm sur tout le pourtour, pour raccorder aux systèmes d'étanchement
- Hauteur de l'entrée du siphon réglable

### Contenu de la livraison

- Manchon de raccordement en PE-HD,  $\varnothing$  50 mm
- Couvercle de protection avec tôle d'alimentation intégrée
- Matériel de fixation

N° de réf.	DN	d, $\varnothing$		Débit d'évacuation [l/s]	B [cm]	H [cm]	T [cm]
		[mm]	[mm]				
457.534.00.1	50	50	0,8	53	19,3	8	

### À commander en supplément

- Kit de finition

### Accessoires

- Kit de finition Geberit pour évacuation murale, recouvrement en acier inoxydable, à visser → p. 427
- Kit de finition Geberit pour évacuation murale, recouvrement en matière synthétique → p. 427
- Kit de finition Geberit pour évacuation murale, à carrelé, sans cadre → p. 428
- Kit de finition Geberit pour évacuation murale, à carrelé, en plusieurs éléments → p. 428



- Les carreaux de sol en pierre naturelle risquent de se décolorer dans la zone de la douche.

**Nouveau**

**Bâti-support Geberit Duofix pour douche, 130 cm, avec évacuation murale, robinetterie murale à encastrer, pour hauteur de chape au niveau de l'arrivée d'eau 90–250 mm**

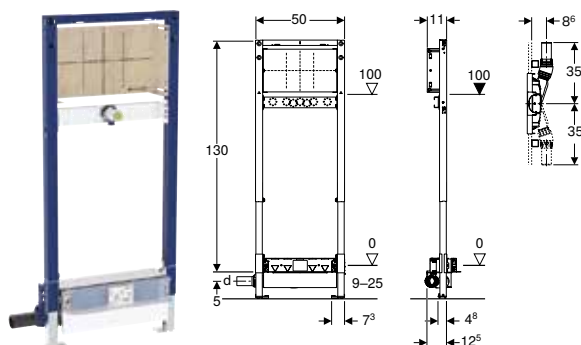

**Utilisation**

- Pour les parois à montants en métal et en bois
- Pour les parois Geberit Duofix
- Pour le montage dans des parois en applique à hauteur du local ou à hauteur partielle
- Pour le montage dans des parois de séparation à hauteur du local
- Pour les étanchéités combinées
- Pour l'évacuation des douches de plain pied
- Pour des hauteurs de chape  $\geq 90$  mm à l'entrée
- Pour robinetteries apparentes ou à encastrer

**Caractéristiques techniques**

Garde d'eau (mm)	50 mm
------------------	-------

**Contenu de la livraison**

- Manchon de raccordement en PE-HD,  $\varnothing$  50 mm
- Equerre de raccordement Rp 1/2" / R 1/2", compatible MF
- Anneau d'étanchéité
- Natte isolante antibruit
- Fourreau isolant
- Couvercle de protection avec tôle d'alimentation intégrée
- Matériel de fixation et de protection

**Caractéristiques**

- Série 2025
- Cadre autoportant statique, protégé contre la corrosion par un thermolaquage
- Avec tôle d'extraction pour fixation latérale au-dessus de l'élément sur des profilés en métal ou en bois ou sur des montants pour hauteur du local Geberit Duofix
- Position de fixation alternative pour les fixations murales
- Plaques de pied mobiles, adaptées au montage dans les profilés en U UW 50 et UW 75
- Plaques de pied pouvant être montées sans outil dans le rail pour système Geberit Duofix, sans composants supplémentaires
- Pieds supports galvanisés protégés contre la corrosion, antidérapants
- Qualité contrôlée selon EN 1253-3
- Niveau d'étanchéité réglable pour un point d'injection sans tension
- Natte d'étanchéité prémontée
- Natte d'étanchéité, 10 cm sur tout le pourtour, pour raccorder aux systèmes d'étanchement
- Plaque de montage réglable en hauteur et en profondeur
- Plaque de montage en bois de placage, collage résistant à l'eau
- Classe de matériaux de construction B2 selon DIN 4102-1 ou classe D-s2, d0 selon EN 13501-3
- Emission de formaldéhyde, classe A selon EN 1084, ou classe E 1 selon EN 13936
- Hauteur de l'entrée du siphon réglable
- Epaisseur d'habillage 10–40 mm
- Convient pour des épaisseurs de carrelage sur sol de 2–26 mm
- Convient pour des épaisseurs de carrelage sur mur de 2–35 mm
- Raccordement à l'évacuation des eaux usées sur le côté

N° de réf.	DN	d, $\varnothing$ [mm]	Débit d'évacuation [l/s]	B [cm]	H [cm]	T [cm]
111.580.00.2	50	50	0,8	50	130	11

Disponibilité avril 2025

**À commander en supplément**

- Kit de finition

**Accessoires**

- Récapitulatif des accessoires – Bâti-supports Geberit Duofix pour douches et baignoires → p. 89



- Les carreaux de sol en pierre naturelle risquent de se décolorer dans la zone de la douche.
- Remplacement pour n° de réf. 111.580.00.1

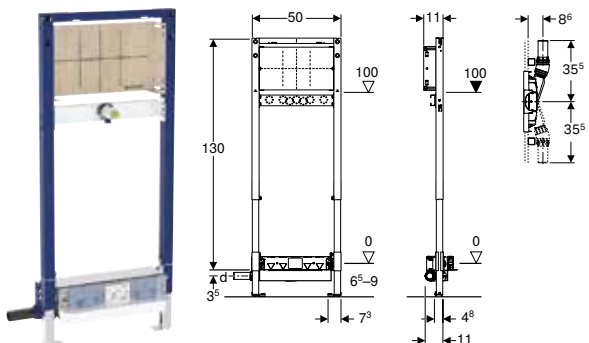

## Nouveau

**Bâti-support Geberit Duofix pour douche, 130 cm, avec évacuation murale, robinetterie murale à encastrer, pour hauteur de chape au niveau de l'arrivée d'eau 65–90 mm**

click &amp; scan

**Utilisation**

- Pour les parois à montants en métal et en bois
- Pour les parois Geberit Duofix
- Pour le montage dans des parois en applique à hauteur du local ou à hauteur partielle
- Pour le montage dans des parois de séparation à hauteur du local
- Pour l'évacuation des douches de plain pied
- Pour des hauteurs de chape  $\geq 65$  mm à l'entrée
- Pour robinetteries apparentes ou à encastrer
- Pour les étanchéités combinées

**Caractéristiques techniques**

Garde d'eau (mm)	30 mm
------------------	-------

**Contenu de la livraison**

- Manchon de raccordement en PE-HD,  $\varnothing$  40 mm
- Equerre de raccordement Rp 1/2" / R 1/2", compatible MF
- Anneau d'étanchéité
- Natte isolante antibruit
- Fourreau isolant
- Couvercle de protection avec tôle d'alimentation intégrée
- Matériel de fixation et de protection

**Caractéristiques**

- Série 2025
- Cadre autoportant statique, protégé contre la corrosion par un thermolaquage
- Avec tôle d'extraction pour fixation latérale au-dessus de l'élément sur des profilés en métal ou en bois ou sur des montants pour hauteur du local Geberit Duofix
- Position de fixation alternative pour les fixations murales
- Plaques de pied mobiles, adaptées au montage dans les profilés en U UW 50 et UW 75
- Plaques de pied pouvant être montées sans outil dans le rail pour système Geberit Duofix, sans composants supplémentaires
- Pieds supports galvanisés protégés contre la corrosion, antidérapants
- Niveau d'étanchéité réglable pour un point d'injection sans tension
- Natte d'étanchéité prémontée
- Natte d'étanchéité, 10 cm sur tout le pourtour, pour raccorder aux systèmes d'étanchement
- Plaque de montage réglable en hauteur et en profondeur
- Plaque de montage en bois de placage, collage résistant à l'eau
- Classe de matériaux de construction B2 selon DIN 4102-1 ou classe D-s2, d0 selon EN 13501-3
- Emission de formaldéhyde, classe A selon EN 1084, ou classe E 1 selon EN 13936
- La garde d'eau n'est que de 30 mm par dérogation aux exigences de EN 1253
- Hauteur de l'entrée du siphon réglable
- Épaisseur d'habillage 10–40 mm
- Convient pour des épaisseurs de carrelage sur sol de 2–26 mm
- Convient pour des épaisseurs de carrelage sur mur de 2–35 mm
- Raccordement à l'évacuation des eaux usées sur le côté

N° de réf.	DN	d, $\varnothing$	Débit d'évacuation	B	H	T
		[mm]	[l/s]	[cm]	[cm]	[cm]
111.581.00.2	40	40	0,4	50	130	11

Disponibilité avril 2025

**À commander en supplément**

- Kit de finition

**Accessoires**

- Récapitulatif des accessoires – Bâti-supports Geberit Duofix pour douches et baignoires → p. 89



- Les carreaux de sol en pierre naturelle risquent de se décolorer dans la zone de la douche.
- Le produit dépasse les exigences techniques fixées par la norme DIN EN 1253-6 et peut donc être utilisé en dehors des champs d'application décrits par ladite norme, comme l'atteste le rapport d'essai du TÜV Rheinland du 15.06.2023
- Remplacement pour n° de réf. 111.581.00.1

## Nouveau

### Bâti-support Geberit Duofix pour douche, 50 cm, avec évacuation murale, pour hauteur de chape au niveau de l'arrivée d'eau 90–250 mm

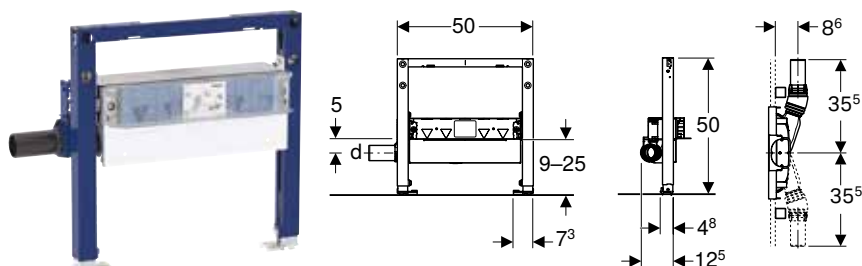

click & scan

#### Utilisation

- Pour les parois à montants en métal et en bois
- Pour les parois Geberit Duofix
- Pour le montage dans des parois en applique à hauteur du local
- Pour le montage dans des parois de séparation à hauteur du local
- Pour les étanchéités combinées
- Pour l'évacuation des douches de plain pied
- Pour des hauteurs de chape  $\geq 90$  mm à l'entrée

#### Caractéristiques techniques

Garde d'eau (mm)	50 mm
------------------	-------

#### Contenu de la livraison

- Manchon de raccordement en PE-HD,  $\varnothing$  50 mm
- Couvercle de protection avec tôle d'alimentation intégrée
- Matériel de fixation

#### Caractéristiques

- Série 2025
- Cadre autoportant statique, protégé contre la corrosion par un thermolaquage
- Avec tôle d'extraction pour fixation latérale au-dessus de l'élément sur des profilés en métal ou en bois ou sur des montants pour hauteur du local Geberit Duofix
- Position de fixation alternative pour les fixations murales
- Plaques de pied mobiles, adaptées au montage dans les profilés en U UW 50 et UW 75
- Plaques de pied pouvant être montées sans outil dans le rail pour système Geberit Duofix, sans composants supplémentaires
- Pieds supports galvanisés protégés contre la corrosion, antidérapants
- Qualité contrôlée selon EN 1253-3
- Niveau d'étanchéité réglable pour un point d'injection sans tension
- Natte d'étanchéité prémontée
- Natte d'étanchéité, 10 cm sur tout le pourtour, pour raccorder aux systèmes d'étanchement
- Hauteur de l'entrée du siphon réglable
- Epaisseur d'habillage 10–40 mm
- Convient pour des épaisseurs de carrelage sur sol de 2–26 mm
- Convient pour des épaisseurs de carrelage sur mur de 2–35 mm
- Raccordement à l'évacuation des eaux usées sur le côté

N° de réf.	DN	d, $\varnothing$ [mm]	Débit d'évacuation [l/s]	B [cm]	H [cm]	T [cm]
111.591.00.2	50	50	0,8	50	50	12,5

Disponibilité avril 2025

#### À commander en supplément

- Kit de finition

#### Accessoires

- Récapitulatif des accessoires – Bâti-supports Geberit Duofix pour douches et baignoires → p. 89



- Les carreaux de sol en pierre naturelle risquent de se décolorer dans la zone de la douche.
- Remplacement pour n° de réf. 111.591.00.1



**Nouveau**

**Bâti-support Geberit Duofix pour douche, 50 cm, avec évacuation murale, pour hauteur de chape au niveau de l'arrivée d'eau 65–90 mm**

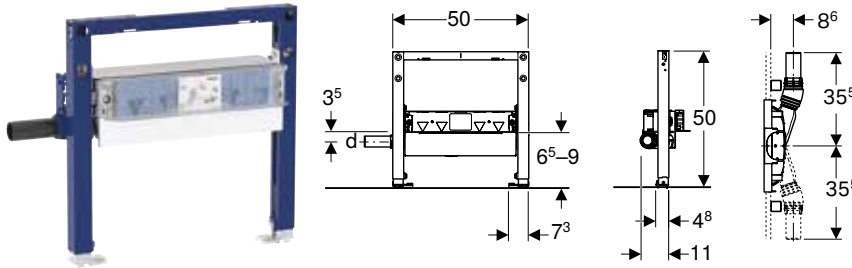

**Utilisation**

- Pour les parois à montants en métal et en bois
- Pour les parois Geberit Duofix
- Pour le montage dans des parois en applique à hauteur du local
- Pour le montage dans des parois de séparation à hauteur du local
- Pour l'évacuation des douches de plain pied
- Pour des hauteurs de chape  $\geq 65$  mm à l'entrée
- Pour les étanchéités combinées

**Caractéristiques techniques**

Garde d'eau (mm)	30 mm
------------------	-------

**Contenu de la livraison**

- Manchon de raccordement en PE-HD,  $\varnothing$  40 mm
- Couvercle de protection avec tôle d'alimentation intégrée
- Matériel de fixation

**Caractéristiques**

- Série 2025
- Cadre autoportant statique, protégé contre la corrosion par un thermolaquage
- Avec tôle d'extraction pour fixation latérale au-dessus de l'élément sur des profilés en métal ou en bois ou sur des montants pour hauteur du local Geberit Duofix
- Position de fixation alternative pour les fixations murales
- Plaques de pied mobiles, adaptées au montage dans les profilés en U UW 50 et UW 75
- Plaques de pied pouvant être montées sans outil dans le rail pour système Geberit Duofix, sans composants supplémentaires
- Pieds supports galvanisés protégés contre la corrosion, antidérapants
- Niveau d'étanchéité réglable pour un point d'injection sans tension
- Natte d'étanchéité prémontée
- Natte d'étanchéité, 10 cm sur tout le pourtour, pour raccorder aux systèmes d'étanchement
- La garde d'eau n'est que de 30 mm par dérogation aux exigences de EN 1253
- Hauteur de l'entrée du siphon réglable
- Épaisseur d'habillage 10–40 mm
- Convient pour des épaisseurs de carrelage sur sol de 2–26 mm
- Convient pour des épaisseurs de carrelage sur mur de 2–35 mm
- Raccordement à l'évacuation des eaux usées sur le côté

N° de réf.	DN	d, $\varnothing$	Débit d'évacuation	B	H	T
	[mm]	[mm]	[l/s]	[cm]	[cm]	[cm]
111.593.00.2	40	40	0,4	50	50	11

Disponibilité avril 2025

**À commander en supplément**

- Kit de finition

**Accessoires**

- Récapitulatif des accessoires – Bâti-supports Geberit Duofix pour douches et baignoires → p. 89



- Les carreaux de sol en pierre naturelle risquent de se décolorer dans la zone de la douche.
- Sur la base de contrôles internes et externes couronnés de succès, Geberit confirme que la limitation des champs d'application selon la norme DIN EN 1253-6 ne doit pas être prise en compte
- Remplacement pour n° de réf. 111.593.00.1

## Accessoires pour évacuations murales

### Kit de finition Geberit pour évacuation murale, recouvrement en acier inoxydable brossé



click & scan

#### Utilisation

- Pour évacuations murales Geberit

#### Caractéristiques techniques

Matériau	Acier inoxydable
----------	------------------

#### Caractéristiques

- Peut être retiré pour le nettoyage

#### Contenu de la livraison

- Couvercle
- Filtre à cheveux
- Clé Allen

N° de réf.	Couleur / surface	L [cm]	H [cm]
154.336.FW.1	Acier inoxydable brossé	32	5

### Kit de finition Geberit pour évacuation murale, recouvrement en acier inoxydable, à visser



click & scan

#### Utilisation

- Pour évacuations murales Geberit

#### Caractéristiques techniques

Matériau	Acier inoxydable
----------	------------------

#### Caractéristiques

- Peut être retiré pour le nettoyage
- A visser

#### Contenu de la livraison

- Couvercle
- Filtre à cheveux
- Clé Allen
- Matériel de fixation

N° de réf.	Couleur / surface	L [cm]	H [cm]
154.337.FW.1	Acier inoxydable brossé	32	5

### Kit de finition Geberit pour évacuation murale, recouvrement en matière synthétique



click & scan

#### Utilisation

- Pour évacuations murales Geberit

#### Caractéristiques techniques

Matériau	Matière synthétique
----------	---------------------

#### Caractéristiques

- Peut être retiré pour le nettoyage

#### Contenu de la livraison

- Couvercle
- Filtre à cheveux
- Clé Allen

N° de réf.	Couleur / surface	L [cm]	H [cm]
154.335.11.1	Blanc alpin	32	5
154.335.14.1	Noir mat	32	5
154.335.21.1	Chromé brillant	32	5

## Douches

Evacuation des sols pour douches  
Accessoires pour évacuations murales

### Profilé collecteur Geberit pour évacuation murale pour douche



click & scan

#### Utilisation

- Pour évacuer l'eau dans l'évacuation murale Geberit pour douche
- Pour montage dans mortier à couche mince

#### Caractéristiques

- Peut être raccourci à souhait

#### Caractéristiques techniques

Matériau	Acier inoxydable
----------	------------------

#### Contenu de la livraison

- 2 bouchons emboîtables

N° de réf.	Couleur / surface	L [cm]	H [cm]
154.340.FW.1	Acier inoxydable brossé	115	0,8
154.341.FW.1	Acier inoxydable brossé	150	0,8

### Kit de finition Geberit pour évacuation murale, à carrelé, sans cadre

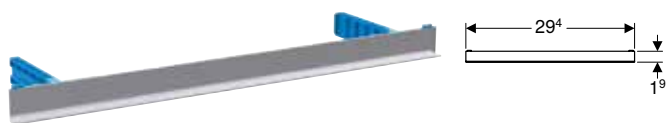

click & scan

#### Utilisation

- Pour évacuations murales Geberit
- Pour pose d'un carreau sans joints

#### Contenu de la livraison

- Support de carrelage
- Filtre à cheveux
- Clé Allen

#### Caractéristiques

- Peut être retiré pour le nettoyage
- Convient pour des épaisseurs de carrelage sur mur de 2–35 mm

N° de réf.	L [cm]	H [cm]
154.338.00.1	29,4	1,9

### Kit de finition Geberit pour évacuation murale, à carrelé, en plusieurs éléments



click & scan

#### Utilisation

- Pour évacuations murales Geberit
- Pour pose de plusieurs carreaux

#### Caractéristiques

- Peut être retiré pour le nettoyage
- Convient pour des épaisseurs de carrelage sur mur de 2–35 mm

#### Caractéristiques techniques

Matériau	Acier inoxydable
----------	------------------

#### Contenu de la livraison

- Support de carrelage
- Cadre visible
- Filtre à cheveux
- Clé Allen

N° de réf.	L [cm]	H [cm]
154.339.00.1	31,6	6,4



## Douches

Evacuation des sols pour douches

Accessoires pour évacuations murales

---





# Raccordements des appareils pour douches et baignoires

<b>Vidages pour receveurs de douche, d52 .....</b>	<b>434</b>
Vue d'ensemble de la gamme – Vidages de douche Geberit.....	434
Sans cache bonde .....	434
Caches bonde.....	435
<b>Vidages pour receveurs de douche, d62 .....</b>	<b>435</b>
Sans cache bonde .....	435
Caches bonde.....	436
<b>Vidages pour receveurs de douche, d90 .....</b>	<b>436</b>
Avec cache bonde .....	436
Sans cache bonde .....	437
Caches bonde.....	438
<b>Vidages pour baignoires, d52 .....</b>	<b>439</b>
Vue d'ensemble de la gamme – Vidages de baignoire Geberit.....	439
Avec actionnement par poignée rotative .....	440
Kits de finition pour vidage excentrique .....	442
Avec actionnement par poignée rotative et arrivée d'eau .....	442
Kits de finition pour vidage excentrique et arrivée d'eau .....	446
Avec déclenchement par pression PushControl .....	446
Avec cache bonde .....	448
<b>Accessoires pour vidages pour baignoires .....</b>	<b>448</b>
Alimentations d'eau .....	448





## Vidages pour receveurs de douche, d52

### Vue d'ensemble de la gamme – Vidages de douche Geberit

Geberit International Sales, Version: octobre 2024

	Avec kit de finition	Sans kit de finition		
	d90	d52	d62	d90
				
Bonde de douche	150.551.21.1			
	150.552.21.1			
	150.583.21.1			
	150.592.21.1			
		150.680.00.1		
			150.685.00.1	
				150.550.00.1
			150.581.00.1	
			150.552.00.1	
<b>Accessoires</b>				
Bouchon de bonde		150.280.xx.1		
			150.285.xx.1	
				150.265.xx.1
				150.266.xx.1

## Sans cache bonde

### Bonde de receveur de douche Geberit, d52

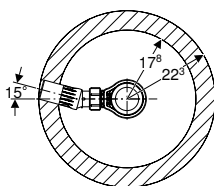
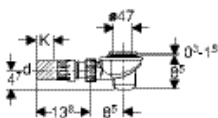

click & scan

#### Utilisation

- Pour receveurs de douche à passage de bonde de  $\varnothing$  52 mm
- Pour receveurs de douche sans trop-plein
- Pour utilisation comme siphon de sol avec sortie horizontale

#### Caractéristiques techniques

Garde d'eau (mm)	50 mm
------------------	-------

#### Caractéristiques

- Qualité contrôlée selon EN 274-3
- Tube plongeur démontable

#### Contenu de la livraison

- Siphon
- Manchon de raccordement en PE-HD,  $\varnothing$  50 mm, avec articulation à bille
- Matériel de fixation

N° de réf.	d, $\varnothing$ [mm]	H [cm]	K [cm]
150.680.00.1	50	9	4,7

#### À commander en supplément

- Cache bonde

#### Accessoires

- Cache bonde Geberit d52, pour bonde de douche → p. 435

## Caches bonde

### Cache bonde Geberit d52, pour bonde de douche



click & scan

#### Utilisation

- Pour vidages de receveur de douche Geberit avec tube plongeur amovible
- Pour passages de bonde  $\varnothing$  52 mm

#### Caractéristiques techniques

Matériau	Matière synthétique
----------	---------------------

N° de réf.	Couleur / surface	d, $\varnothing$ [mm]
150.280.11.1	Blanc alpin	80
150.280.14.1	Noir mat	80
150.280.21.1	Chromé brillant	80
150.280.45.1	F Doré	80
150.280.46.1	Chromé mat	80

F : Fin de série janvier 2025

## Vidages pour receveurs de douche, d62

### Sans cache bonde

#### Bonde de receveur de douche Geberit d62, manchon de raccordement avec articulation à bille

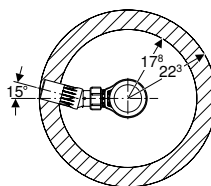
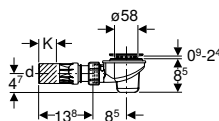

click & scan

#### Utilisation

- Pour montage dans des receveurs de douche à passage de bonde de  $\varnothing$  62 mm
- Pour receveurs de douche sans trop-plein
- Pour l'installation dans le gros-œuvre
- Pour utilisation comme siphon de sol avec sortie horizontale

#### Contenu de la livraison

- Matériel de fixation
- Raccord  $\varnothing$  40 mm
- Manchon de raccordement en PE-HD,  $\varnothing$  50 mm, avec articulation à bille
- Siphon

#### Caractéristiques

- Qualité contrôlée selon EN 274-3
- Tube plongeur démontable

N° de réf.	d, $\varnothing$ [mm]	H [cm]	K [cm]
150.685.00.1	50	9	4,7

#### À commander en supplément

- Cache bonde

#### Accessoires

- Bouchon de bonde Geberit d62, pour bonde de douche → p. 436



## Caches bonde

### Bouchon de bonde Geberit d62, pour bonde de douche



click & scan

#### Utilisation

- Pour vidages de receveur de douche Geberit avec tube plongeur amovible
- Pour passages de bonde  $\varnothing$  60 mm

#### Caractéristiques techniques

Matériau	Matière synthétique
----------	---------------------

N° de réf.	Couleur / surface
150.285.11.1	F Blanc alpin
150.285.14.1	F Noir mat
150.285.21.1	Chromé brillant
150.285.45.1	F Doré
150.285.46.1	F Chromé mat

F: Fin de série janvier 2025

## Vidages pour receveurs de douche, d90

### Avec cache bonde

#### Bonde de receveur de douche Geberit, d90, avec cache bonde, garde d'eau 50 mm, sortie en PE

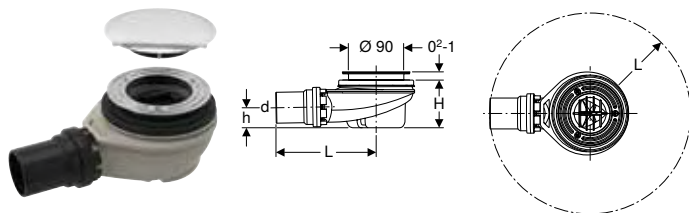

click & scan

#### Utilisation

- Pour receveurs de douche à passage de bonde de  $\varnothing$  90 mm
- Pour receveurs de douche sans trop-plein
- Pour utilisation comme siphon de sol avec sortie horizontale

#### Caractéristiques

- Qualité contrôlée selon EN 274-3
- Tube plongeur démontable
- Coupelle de siphon démontable

#### Caractéristiques techniques

Garde d'eau (mm)	50 mm
------------------	-------

#### Contenu de la livraison

- Cache bonde
- Siphon
- Filtre à cheveux
- Matériel de fixation

N° de réf.	Couleur / surface	Manchon de raccordement	d, $\varnothing$ [mm]	L [cm]	H [cm]	h [cm]
150.551.21.1	Chromé brillant	PE-HD	50	16,3	7,8	3,3
150.552.21.1	Chromé brillant	PE-HD	40	16,3	7,8	3,3

#### Bonde de receveur de douche Geberit, d90, avec cache bonde, garde d'eau 30 mm, sortie en PE

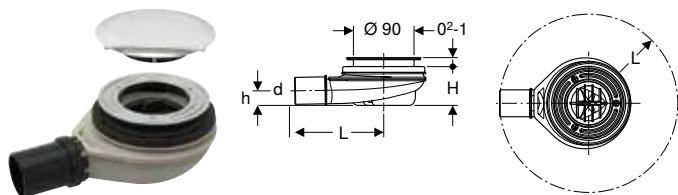

click & scan

#### Utilisation

- Pour receveurs de douche à passage de bonde de  $\varnothing$  90 mm
- Pour receveurs de douche sans trop-plein
- Pour utilisation comme siphon de sol avec sortie horizontale

#### Caractéristiques

- La garde d'eau n'est que de 30 mm par dérogation aux exigences de EN 274
- Tube plongeur démontable
- Coupelle de siphon démontable

**Caractéristiques techniques**

Garde d'eau (mm)	30 mm
------------------	-------

**Contenu de la livraison**

- Cache bonde
- Siphon
- Filtre à cheveux
- Matériel de fixation

N° de réf.	Couleur / surface	Manchon de raccordement	d, ø [mm]	L [cm]	H [cm]	h [cm]
150.583.21.1	Chromé brillant	PE-HD	40	16,3	5,8	2,2

**Bonde de receveur de douche Geberit, d90, pour installation avec traversée de dalle, sans siphon, avec cache bonde**

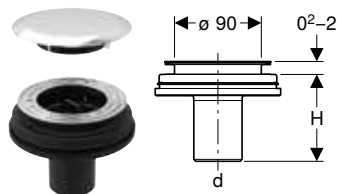

click & scan

**Utilisation**

- Pour receveurs de douche à passage de bonde de ø 90 mm
- Pour receveurs de douche sans trop-plein
- Pour une utilisation comme siphon de sol avec sortie verticale

**Contenu de la livraison**

- Cache bonde
- Filtre à cheveux
- Tuyau d'évacuation en PE-HD, ø 50 mm
- Matériel de fixation

N° de réf.	Couleur / surface	DN	d, ø [mm]	H [cm]
150.592.21.1	Chromé brillant	50	50	8,5

**À commander en supplément**

- Siphon

**Sans cache bonde**

**Bonde de receveur de douche Geberit, d90, garde d'eau 50 mm, sortie en PE**

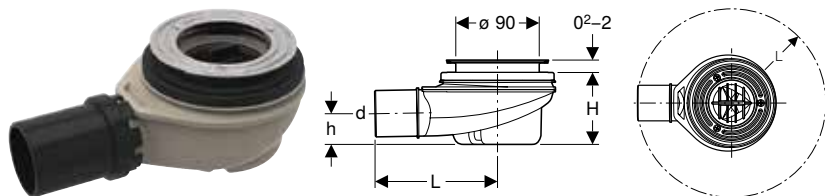

click & scan

**Utilisation**

- Pour receveurs de douche à passage de bonde de ø 90 mm
- Pour receveurs de douche sans trop-plein
- Pour utilisation comme siphon de sol avec sortie horizontale

**Caractéristiques**

- Qualité contrôlée selon EN 274-3
- Tube plongeur démontable
- Coupelle de siphon démontable

**Caractéristiques techniques**

Garde d'eau (mm)	50 mm
------------------	-------

**Contenu de la livraison**

- Siphon
- Matériel de fixation

N° de réf.	Manchon de raccordement	d, ø Débit d'évacuation [mm] [l/s]	L [cm]	H [cm]	h [cm]
150.550.00.1	PE-HD	50 0,65	16,3	7,8	3,3
150.552.00.1	PE-HD	40	16,3	7,8	3,3

**À commander en supplément**

- Ablaufdeckel ø 90 mm

**Combinable avec**

- Cache-bonde d90 Geberit Split, pour bonde de douche, garde d'eau 30 / 50 mm → p. 439
- Cache bonde Geberit d90, pour bonde de douche, garde d'eau 30 / 50 mm → p. 438



## Bonde de receveur de douche Geberit, d90, garde d'eau 30 mm, sortie en PE

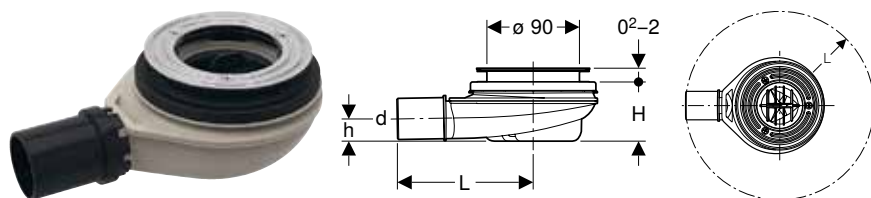

click & scan

### Utilisation

- Pour receveurs de douche à passage de bonde de  $\varnothing$  90 mm
- Pour receveurs de douche sans trop-plein
- Pour utilisation comme siphon de sol avec sortie horizontale

### Caractéristiques

- La garde d'eau n'est que de 30 mm par dérogation aux exigences de EN 274
- Tube plongeur démontable
- Coupelle de siphon démontable

### Caractéristiques techniques

Garde d'eau (mm)	30 mm
------------------	-------

### Contenu de la livraison

- Siphon
- Matériel de fixation

N° de réf.	Manchon de raccordement	d, $\varnothing$ [mm]	L [cm]	H [cm]	h [cm]
150.581.00.1	PE-HD	40	16,3	5,8	2,2

### À commander en supplément

- Ablaufdeckel  $\varnothing$  90 mm

### Combinable avec

- Cache-bonde d90 Geberit Split, pour bonde de douche, garde d'eau 30 / 50 mm → p. 439
- Cache bonde Geberit d90, pour bonde de douche, garde d'eau 30 / 50 mm → p. 438

## Bonde de douche Geberit, d90, pour installation avec traversée de dalle, sans siphon



click & scan

### Utilisation

- Pour receveurs de douche à passage de bonde de  $\varnothing$  90 mm
- Pour receveurs de douche sans trop-plein
- Pour une utilisation comme siphon de sol avec sortie verticale

### Contenu de la livraison

- Tuyau d'évacuation en PE-HD,  $\varnothing$  50 mm
- Matériel de fixation

N° de réf.	DN	d, $\varnothing$ [mm]	H [cm]
150.592.00.1	50	50	8,5

### À commander en supplément

- Siphon
- Ablaufdeckel  $\varnothing$  90 mm

### Combinable avec

- Cache-bonde d90 Geberit Split, pour bonde de douche, garde d'eau 30 / 50 mm → p. 439
- Cache bonde Geberit d90, pour bonde de douche, garde d'eau 30 / 50 mm → p. 438

## Caches bonde

### Cache bonde Geberit d90, pour bonde de douche, garde d'eau 30 / 50 mm



click & scan

### Utilisation

- Pour bondes de douche Geberit
- Pour passages de bonde  $\varnothing$  90 mm

### Contenu de la livraison

- Filtre à cheveux

N° de réf.	Couleur / surface	d, $\varnothing$ [mm]	Matériau
150.265.11.1	Blanc alpin	115	Matière synthétique

F: Fin de série janvier 2025

N° de réf.	Couleur / surface	d, ø [mm]	Matériau
150.265.21.1	Chromé brillant	115	Matière synthétique
150.265.45.1	F Doré	115	Matière synthétique
150.265.46.1	Chromé mat	115	Matière synthétique

F : Fin de série janvier 2025

**Combinable avec**

- Bonde de receveur de douche Geberit, d90, garde d'eau 30 mm, sortie en PE → p. 438
- Bonde de douche Geberit, d90, pour installation avec traversée de dalle, sans siphon → p. 438
- Bonde de receveur de douche Geberit, d90, garde d'eau 50 mm, sortie en PE → p. 437

**Cache-bonde d90 Geberit Split, pour bonde de douche, garde d'eau 30 / 50 mm**



click & scan

**Utilisation**

- Pour bondes de douche Geberit
- Pour passages de bonde ø 90 mm

**Contenu de la livraison**

- Filtre à cheveux

**Caractéristiques techniques**

Matériau	Matière synthétique
----------	---------------------

N° de réf.	Couleur / surface	d, ø [mm]
150.266.11.1	Plaque de recouvrement : blanc Anneau design : chromé mat	120,7
150.266.16.1	Plateau de recouvrement : noir / mat Anneaux design : noir / brillant	120,7
150.266.21.1	Plaque de recouvrement : chromé brillant Anneau design : chromé mat	120,7
150.266.KJ.1	Plaque de recouvrement : blanc / mat Anneau design : chromé mat	120,7

**Combinable avec**

- Bonde de receveur de douche Geberit, d90, garde d'eau 30 mm, sortie en PE → p. 438
- Bonde de douche Geberit, d90, pour installation avec traversée de dalle, sans siphon → p. 438
- Bonde de receveur de douche Geberit, d90, garde d'eau 50 mm, sortie en PE → p. 437

**Vidages pour baignoires, d52**

**Vue d'ensemble de la gamme – Vidages de baignoire Geberit**

Geberit International Sales, Version: octobre 2024

		Vidage de baignoire à déclenchement par pression PushControl	Vidage de baignoire avec actionnement rotatif	Vidage de baignoire avec actionnement rotatif et arrivée d'eau	Vidage de baignoire avec bouchon de bonde
Avec kit de finition	d52	150.755.21.6	150.520.21.6	150.710.21.6	150.017.00.6
	d52, long	150.756.21.6			
	d52, haut	150.757.21.6			
	d52, XL		150.525.21.6	150.711.21.6	
	d52		150.501.00.6	150.702.00.6	
Sans kit de finition	d52			150.700.00.6	
	d52, XL		150.505.00.6	150.701.00.6	



## Avec actionnement par poignée rotative

### Vidage de baignoire avec actionnement rotatif Geberit, d52, longueur 26 cm

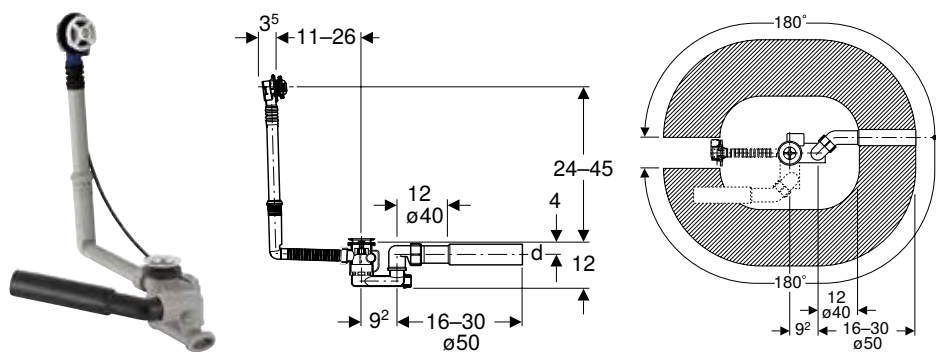

click & scan

#### Utilisation

- Pour baignoires à passage de bonde de  $\varnothing$  52 mm
- Pour baignoires en acier, matière synthétique ou fonte
- Pour baignoires de taille standard

#### Caractéristiques techniques

Capacité du trop-plein	0,6 l/s
Garde d'eau (mm)	50 mm

#### Caractéristiques

- Qualité contrôlée selon EN 274-3
- Avec trop-plein
- Joints à double face sur l'évacuation et le trop-plein
- Tête de trop-plein orientée et pouvant être fixée

#### Contenu de la livraison

- Bonde
- Siphon
- Coude de raccordement en PE-HD,  $\varnothing$  40 / 50 mm
- Boîtier de réservation
- Matériel de fixation

N° de réf.	DN	d, $\varnothing$ [mm]	Débit d'évacuation [l/s]
150.501.00.6	40	40 / 50	0,8

#### À commander en supplément

- Kit de finition

#### Accessoires

- Kit de finition d52 Geberit Split, pour vidage de baignoire avec actionnement rotatif → p. 442
- Kit de finition Geberit d52, pour vidage de baignoire avec actionnement rotatif → p. 442

### Vidage de baignoire avec actionnement rotatif Geberit, d52, longueur 26 cm, avec kit de finition

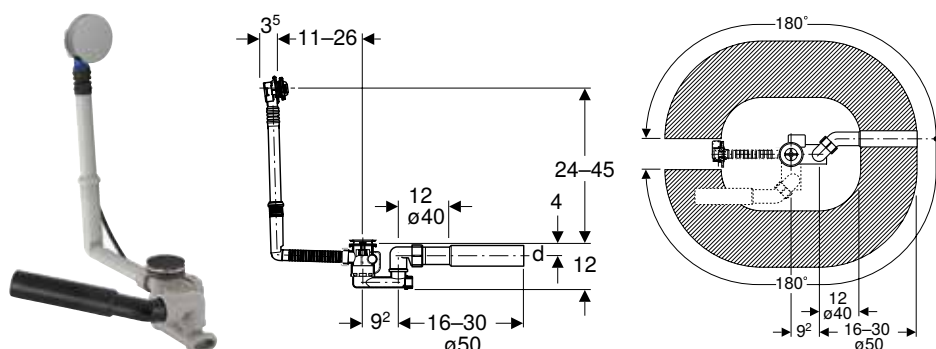

click & scan

#### Utilisation

- Pour baignoires à passage de bonde de  $\varnothing$  52 mm
- Pour baignoires en acier, matière synthétique ou fonte
- Pour baignoires de taille standard

#### Caractéristiques techniques

Capacité du trop-plein	0,6 l/s
Garde d'eau (mm)	50 mm

#### Caractéristiques

- Qualité contrôlée selon EN 274-3
- Avec trop-plein
- Joints à double face sur l'évacuation et le trop-plein
- Tête de trop-plein orientée et pouvant être fixée

#### Contenu de la livraison

- Kit de finition
- Bonde
- Siphon
- Coude de raccordement en PE-HD,  $\varnothing$  40 / 50 mm
- Boîtier de réservation
- Matériel de fixation

N° de réf.	Couleur / surface	DN	d, $\varnothing$ [mm]	Débit d'évacuation [l/s]
150.520.21.6	Chromé brillant	40	40 / 50	0,8

### Vidage de baignoire avec actionnement rotatif Geberit, d52, longueur 73 cm

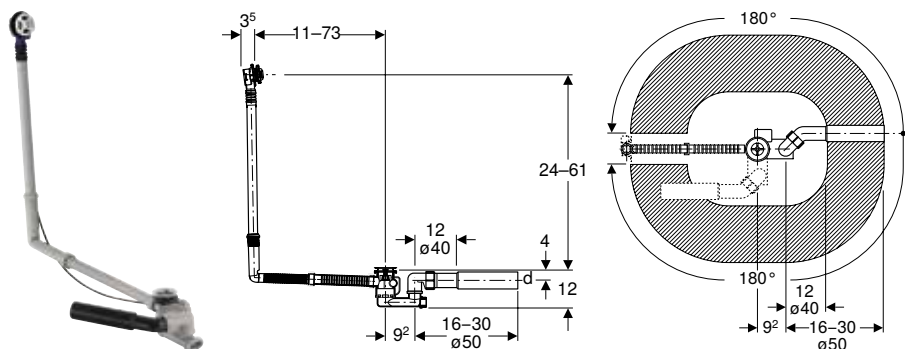

click & scan

#### Utilisation

- Pour baignoires à passage de bonde de  $\varnothing$  52 mm
- Pour baignoires en acier, matière synthétique ou fonte
- Pour baignoires de taille spéciale

#### Caractéristiques techniques

Capacité du trop-plein	0,6 l/s
Garde d'eau (mm)	50 mm

#### Caractéristiques

- Qualité contrôlée selon EN 274-3
- Avec trop-plein
- Joints à double face sur l'évacuation et le trop-plein
- Tête de trop-plein orientée et pouvant être fixée

#### Contenu de la livraison

- Bonde
- Siphon
- Coude de raccordement en PE-HD,  $\varnothing$  40 / 50 mm
- Boîtier de réservation
- Matériel de fixation

N° de réf.	DN	d, $\varnothing$ [mm]	Débit d'évacuation [l/s]
150.505.00.6	40 / 50	40 / 50	0,8

#### À commander en supplément

- Kit de finition

#### Accessoires

- Kit de finition d52 Geberit Split, pour vidage de baignoire avec actionnement rotatif → p. 442
- Kit de finition Geberit d52, pour vidage de baignoire avec actionnement rotatif → p. 442

### Vidage de baignoire avec actionnement rotatif Geberit, d52, longueur 73 cm, avec kit de finition

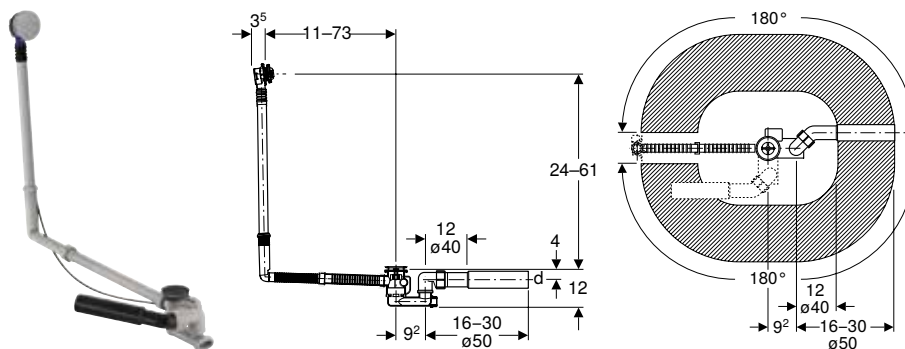

click & scan

#### Utilisation

- Pour baignoires à passage de bonde de  $\varnothing$  52 mm
- Pour baignoires en acier, matière synthétique ou fonte
- Pour baignoires de taille spéciale

#### Caractéristiques techniques

Capacité du trop-plein	0,6 l/s
Garde d'eau (mm)	50 mm

#### Caractéristiques

- Qualité contrôlée selon EN 274-3
- Avec trop-plein
- Joints à double face sur l'évacuation et le trop-plein
- Tête de trop-plein orientée et pouvant être fixée

#### Contenu de la livraison

- Kit de finition
- Bonde
- Siphon
- Coude de raccordement en PE-HD,  $\varnothing$  40 / 50 mm
- Boîtier de réservation
- Matériel de fixation

N° de réf.	Couleur / surface	DN	d, $\varnothing$ [mm]	Débit d'évacuation [l/s]
150.525.21.6	Chromé brillant	40	40 / 50	0,8





## Kits de finition pour vidage excentrique

### Kit de finition Geberit d52, pour vidage de baignoire avec actionnement rotatif



click & scan

#### Contenu de la livraison

- Rosace de déclenchement
- Bouchon de bonde
- Matériel de fixation

N° de réf.	Couleur / surface
150.281.11.1	Blanc alpin
150.281.21.1	Chromé brillant

### Kit de finition d52 Geberit Split, pour vidage de baignoire avec actionnement rotatif



click & scan

#### Contenu de la livraison

- Rosace de déclenchement
- Bouchon de bonde
- Matériel de fixation

N° de réf.	Couleur / surface
150.300.14.1	Noir mat
150.300.21.1	Chromé brillant
150.300.KJ.1	Plaque de recouvrement : blanc Anneau design : chromé brillant

## Avec actionnement par poignée rotative et arrivée d'eau

### Vidage de baignoire avec actionnement rotatif et arrivée d'eau Geberit, d52, longueur 26 cm

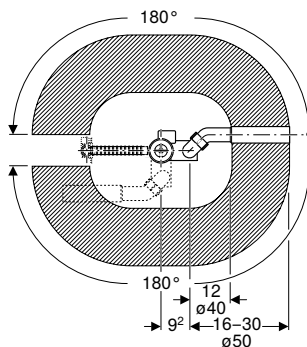
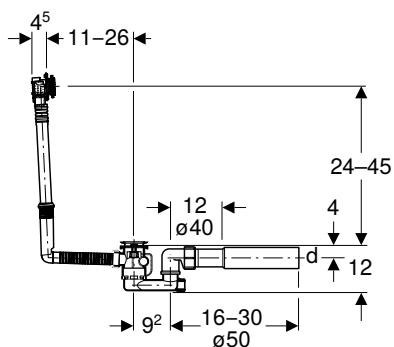

click & scan

#### Utilisation

- Pour baignoires à passage de bonde de  $\varnothing$  52 mm
- Pour baignoires en acier, matière synthétique ou fonte
- Pour baignoires de taille standard

#### Caractéristiques

- Avec trop-plein et arrivée d'eau
- Qualité contrôlée selon EN 274-3
- Jet d'eau d'entrée orientable
- Joints à double face sur l'évacuation et le trop-plein
- Tête de trop-plein orientée et pouvant être fixée

**Caractéristiques techniques**

Classe de bruit	1
Débit de remplissage à 3 bars	0,35 l/s
Capacité du trop-plein	0,6 l/s
Garde d'eau (mm)	50 mm

**Contenu de la livraison**

- Tête de trop-plein avec arrivée
- Bonde
- Siphon
- Coude de raccordement 90° avec MasterFix, 1/2", étanchéité radiale
- Coude de raccordement en PE-HD, ø 40 / 50 mm
- Boîtier de réservation
- Matériel de fixation

N° de réf.	DN	d, ø [mm]	Débit d'évacuation [l/s]
150.700.00.6	40	40 / 50	0,85

**À commander en supplément**

- Kit de finition

**Accessoires**

- Kit de finition d52 Geberit Split, pour vidage de baignoire avec actionnement rotatif et arrivée d'eau → p. 446

**Vidage de baignoire avec actionnement rotatif et arrivée d'eau Geberit, d52, longueur 26 cm, avec kit de finition**

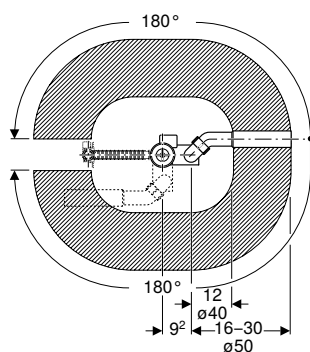
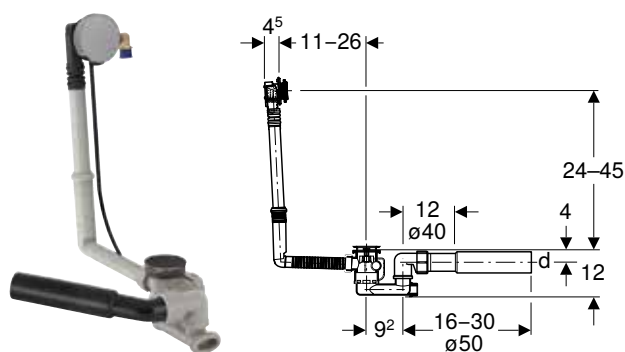

**Utilisation**

- Pour baignoires à passage de bonde de ø 52 mm
- Pour baignoires en acier, matière synthétique ou fonte
- Pour baignoires de taille standard

**Caractéristiques techniques**

Classe de bruit	1
Débit de remplissage à 3 bars	0,35 l/s
Capacité du trop-plein	0,6 l/s
Garde d'eau (mm)	50 mm

**Caractéristiques**

- Avec trop-plein et arrivée d'eau
- Qualité contrôlée selon EN 274-3
- Jet d'eau d'entrée orientable
- Joints à double face sur l'évacuation et le trop-plein
- Tête de trop-plein orientée et pouvant être fixée

**Contenu de la livraison**

- Kit de finition
- Tête de trop-plein avec arrivée
- Bonde
- Siphon
- Coude de raccordement 90° avec MasterFix, 1/2", étanchéité radiale
- Coude de raccordement en PE-HD, ø 40 / 50 mm
- Boîtier de réservation
- Matériel de fixation

N° de réf.	Couleur / surface	DN	d, ø [mm]	Débit d'évacuation [l/s]
150.710.21.6	Chromé brillant	40	40 / 50	0,85



### Vidage de baignoire avec actionnement rotatif et arrivée d'eau Geberit, d52, longueur 32 cm, avec coude de raccordement, principe du contre-courant

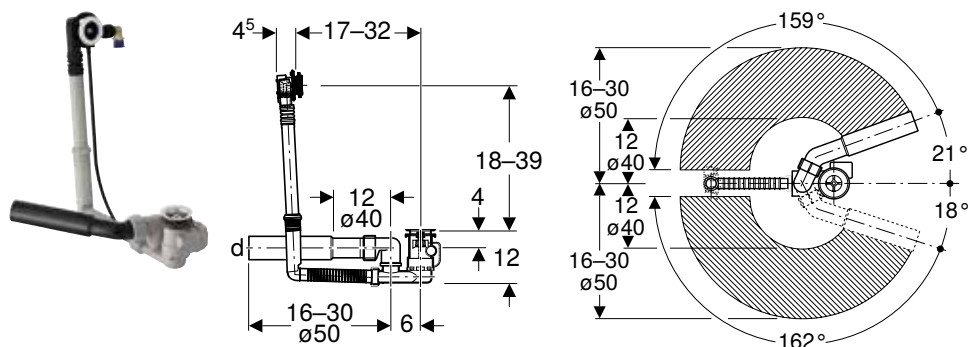

click & scan

#### Utilisation

- Pour baignoires en acier, matière synthétique ou fonte
- Pour baignoires de taille standard
- Pour baignoires à passage de bonde de  $\varnothing$  52 mm

#### Caractéristiques techniques

Classe de bruit	1
Débit de remplissage à 3 bars	0,35 l/s
Capacité du trop-plein	0,6 l/s
Garde d'eau (mm)	50 mm

#### Caractéristiques

- Conforme aux exigences de la norme EN 274
- Avec trop-plein et arrivée d'eau
- Jet d'eau d'entrée orientable
- Joints à double face sur l'évacuation et le trop-plein
- Tête de trop-plein orientée et pouvant être fixée

#### Contenu de la livraison

- Bonde
- Siphon
- Tête de trop-plein avec arrivée
- Coude de raccordement 90° avec MasterFix, 1/2", étanchéité radiale
- Coude de raccordement 45° en PE-HD,  $\varnothing$  40 / 50 mm
- Boîtier de réservation
- Matériel de fixation

N° de réf.	DN	d, $\varnothing$ [mm]	Débit d'évacuation [l/s]
150.702.00.6	40	40 / 50	0,85

#### À commander en supplément

- Kit de finition

#### Accessoires

- Kit de finition d52 Geberit Split, pour vidage de baignoire avec actionnement rotatif et arrivée d'eau → p. 446

### Vidage de baignoire avec actionnement rotatif et arrivée d'eau Geberit, d52, longueur 73 cm, avec kit de finition

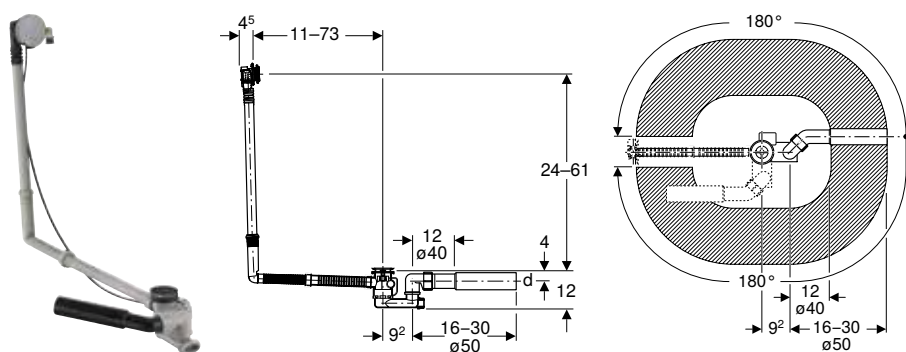

click & scan

#### Utilisation

- Pour baignoires à passage de bonde de  $\varnothing$  52 mm
- Pour baignoires en acier, matière synthétique ou fonte
- Pour baignoires de taille spéciale

#### Caractéristiques

- Avec trop-plein et arrivée d'eau
- Qualité contrôlée selon EN 274-3
- Jet d'eau d'entrée orientable
- Joints à double face sur l'évacuation et le trop-plein
- Tête de trop-plein orientée et pouvant être fixée

**Caractéristiques techniques**

Classe de bruit	1
Débit de remplissage à 3 bars	0,35 l/s
Capacité du trop-plein	0,6 l/s
Garde d'eau (mm)	50 mm

**Contenu de la livraison**

- Kit de finition
- Coude de raccordement 90° avec MasterFix, 1/2", étanchéité radiale
- Coude de raccordement en PE-HD, ø 40 / 50 mm
- Bonde
- Siphon
- Boîtier de réservation
- Matériel de fixation

N° de réf.	Couleur / surface	DN	d, ø [mm]	Débit d'évacuation [l/s]
150.711.21.6	Chromé brillant	40	40 / 50	0,85

**Vidage de baignoire avec actionnement rotatif et arrivée d'eau Geberit, d52, longueur 73 cm**

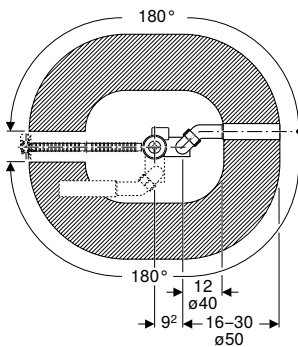
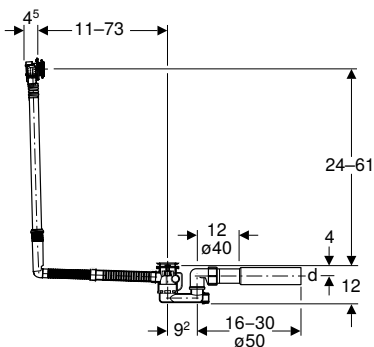

**Utilisation**

- Pour baignoires à passage de bonde de ø 52 mm
- Pour baignoires en acier, matière synthétique ou fonte
- Pour baignoires de taille spéciale

**Caractéristiques techniques**

Classe de bruit	1
Débit de remplissage à 3 bars	0,35 l/s
Capacité du trop-plein	0,6 l/s
Garde d'eau (mm)	50 mm

**Caractéristiques**

- Avec trop-plein et arrivée d'eau
- Qualité contrôlée selon EN 274-3
- Jet d'eau d'entrée orientable
- Joints à double face sur l'évacuation et le trop-plein
- Tête de trop-plein orientée et pouvant être fixée

**Contenu de la livraison**

- Tête de trop-plein avec arrivée
- Bonde
- Siphon
- Coude de raccordement 90° avec MasterFix, 1/2", étanchéité radiale
- Coude de raccordement en PE-HD, ø 40 / 50 mm
- Boîtier de réservation
- Matériel de fixation

N° de réf.	DN	d, ø [mm]	Débit d'évacuation [l/s]
150.701.00.6	40	40 / 50	0,85

**À commander en supplément**

- Kit de finition

**Accessoires**

- Kit de finition d52 Geberit Split, pour vidage de baignoire avec actionnement rotatif et arrivée d'eau → p. 446



## Kits de finition pour vidage excentrique et arrivée d'eau

### Kit de finition d52 Geberit Split, pour vidage de baignoire avec actionnement rotatif et arrivée d'eau



click & scan

#### Contenu de la livraison

- Rosace de déclenchement
- Mousseur
- Bouchon de bonde
- Matériel de fixation

N° de réf.	Couleur / surface
150.481.11.1	Blanc alpin
150.481.14.1	Noir mat
150.481.21.1	Chromé brillant
150.481.KJ.1	Plaque de recouvrement : blanc Anneau design : chromé brillant

## Avec déclenchement par pression PushControl

### Vidage de baignoire Geberit à déclenchement par pression PushControl, d52, longueur 26 cm, avec kit de finition et coude de raccordement

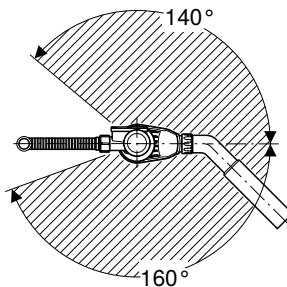
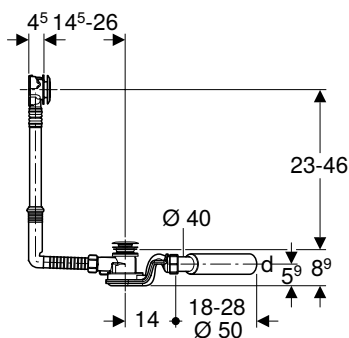

click & scan

#### Utilisation

- Pour baignoires en acier, matière synthétique ou fonte
- Pour baignoires de taille standard
- Pour baignoires à passage de bonde de Ø 52 mm

#### Caractéristiques techniques

Capacité du trop-plein	0,65 l/s
Garde d'eau (mm)	50 mm

#### Caractéristiques

- Qualité contrôlée selon EN 274-3
- Déclenchement par pression à fleur de baignoire
- Avec trop-plein
- Joints à double face sur l'évacuation et le trop-plein
- Tête de trop-plein orientée et pouvant être fixée

#### Contenu de la livraison

- Bonde
- Siphon
- Coude de raccordement 45° en PE-HD, Ø 40 / 50 mm
- Kit de finition
- Boîtier de réservation
- Matériel de fixation

N° de réf.	Couleur / surface	DN	d, Ø [mm]	Débit d'évacuation [l/s]
150.755.21.6	Chromé brillant	40	40 / 50	1

### Vidage de baignoire Geberit à déclenchement par pression PushControl, d52, hauteur 60 cm, avec kit de finition et coude de raccordement

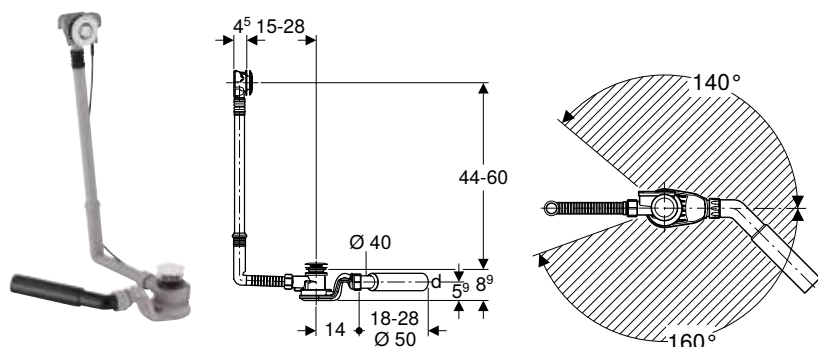

click & scan

#### Utilisation

- Pour baignoires en acier, matière synthétique ou fonte
- Pour baignoires de taille spéciale
- Pour baignoires à passage de bonde de  $\varnothing$  52 mm

#### Caractéristiques techniques

Capacité du trop-plein	0,65 l/s
Garde d'eau (mm)	50 mm

#### Caractéristiques

- Qualité contrôlée selon EN 274-3
- Déclenchement par pression à fleur de baignoire
- Avec trop-plein
- Joints à double face sur l'évacuation et le trop-plein
- Tête de trop-plein orientée et pouvant être fixée

#### Contenu de la livraison

- Bonde
- Siphon
- Coude de raccordement 45° en PE-HD,  $\varnothing$  40 / 50 mm
- Kit de finition
- Boîtier de réservation
- Matériel de fixation

N° de réf.	Couleur / surface	DN	d, $\varnothing$ [mm]	Débit d'évacuation [l/s]
150.757.21.6	Chromé brillant	40	40 / 50	1

### Vidage de baignoire Geberit à déclenchement par pression PushControl, d52, longueur 50 cm, avec kit de finition et coude de raccordement

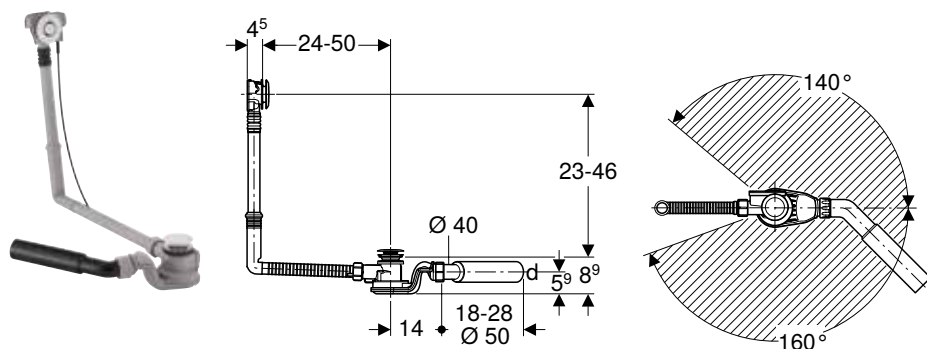

click & scan

#### Utilisation

- Pour baignoires en acier, matière synthétique ou fonte
- Pour baignoires de taille spéciale
- Pour baignoires à passage de bonde de  $\varnothing$  52 mm

#### Caractéristiques techniques

Capacité du trop-plein	0,65 l/s
Garde d'eau (mm)	50 mm

#### Caractéristiques

- Qualité contrôlée selon EN 274-3
- Déclenchement par pression à fleur de baignoire
- Avec trop-plein
- Joints à double face sur l'évacuation et le trop-plein
- Tête de trop-plein orientée et pouvant être fixée

#### Contenu de la livraison

- Bonde
- Siphon
- Coude de raccordement 45° en PE-HD,  $\varnothing$  40 / 50 mm
- Kit de finition
- Boîtier de réservation
- Matériel de fixation

N° de réf.	Couleur / surface	DN	d, $\varnothing$ [mm]	Débit d'évacuation [l/s]
150.756.21.6	Chromé brillant	40	40 / 50	1



## Avec cache bonde

### Vidage de baignoire Geberit avec bouchon de bonde, d52, avec kit de finition

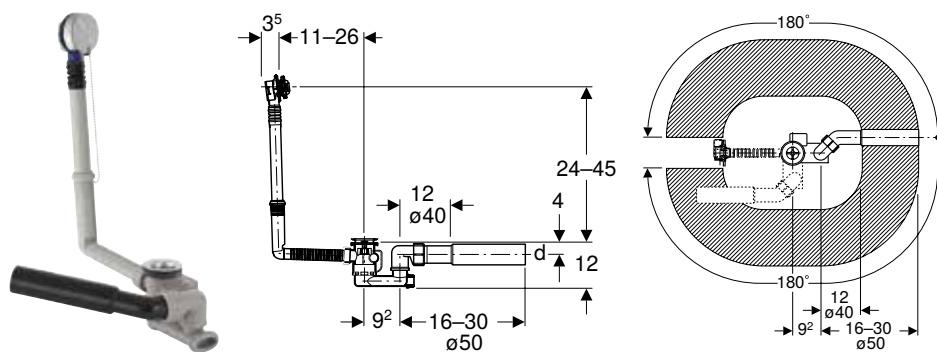

click & scan

#### Utilisation

- Pour baignoires à passage de bonde de  $\varnothing$  52 mm
- Pour baignoires en acier, matière synthétique ou fonte
- Pour baignoires de taille standard

#### Caractéristiques techniques

Capacité du trop-plein	0,6 l/s
Garde d'eau (mm)	50 mm

#### Caractéristiques

- Qualité contrôlée selon EN 274-3
- Avec trop-plein
- Joints à double face sur l'évacuation et le trop-plein
- Tête de trop-plein orientée et pouvant être fixée

#### Contenu de la livraison

- Kit de finition
- Chaînette à billes
- Bonde
- Siphon
- Coude de raccordement en PE-HD,  $\varnothing$  40 / 50 mm
- Matériel de fixation

N° de réf.	Couleur / surface	DN	d, $\varnothing$ [mm]	Débit d'évacuation [l/s]
150.017.00.6	Plaque de recouvrement : chromé brillant	40 / 50	40 / 50	0,8

## Accessoires pour vidages pour baignoires

### Alimentations d'eau

#### Flexible à tresse métallique Geberit 3/4"



#### Caractéristiques

- Longueur 80 cm

#### Contenu de la livraison

- 2 joints d'étanchéité plats en FA-AM
- 2 raccords en laiton, R 3/4"

N° de réf.	G ["]
150.991.00.1	3/4



click & scan







# Evacuation des sols

<b>Evacuation de surface pour l'intérieur et l'extérieur .....</b>	<b>452</b>
Siphons de sol 10 x 10 cm .....	452
Siphons de sol pour balcons et terrasses, 10 x 10 cm .....	456
Siphons de sol 12 x 12 cm .....	456
Siphons de sol 13 x 13 cm .....	458
Siphons de sol pour balcons et terrasses, 13 x 13 cm .....	460
Accessoires .....	461



## Evacuation de surface pour l'intérieur et l'extérieur

### Siphons de sol 10 x 10 cm

#### Siphon de sol Geberit Aquorea avec entonnoir d'entrée en PP, d50, grille fentes 10 x 10 cm

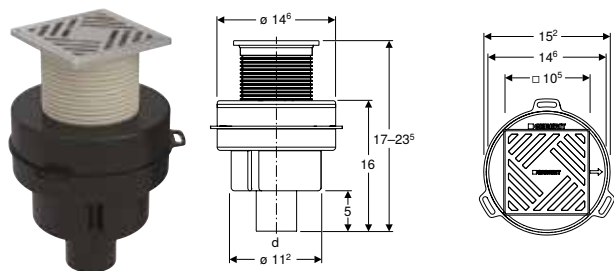

click & scan

#### Utilisation

- Pour une utilisation à l'intérieur des bâtiments
- Pour une utilisation comme siphon de sol avec sortie verticale

#### Caractéristiques techniques

Garde d'eau (mm)	50 mm
Matériau	PE-HD

#### Caractéristiques

- Manchon de raccordement en PE-HD, ø 50 mm
- Siphon à membrane en silicone
- Protection intégrée contre le dessèchement
- Protection intégrée contre la formation de germes
- Classe de sollicitation H 1.5 (1,5 kN)

#### Contenu de la livraison

- Boîtier de réservation

N° de réf.	DN	d, ø [mm]	Débit d'évacuation [l/s]	H [cm]
388.015.00.2	50	50	1	17-23,5

#### Siphon de sol Geberit Aquorea avec entonnoir d'entrée en PP, d50, grille à carrelor 10 x 10 cm

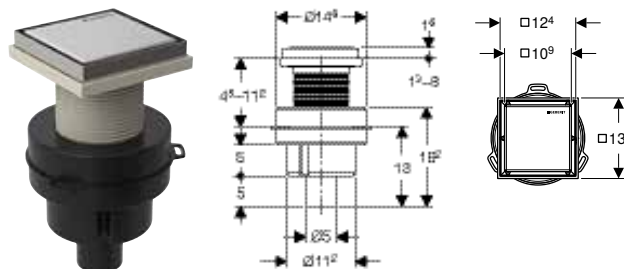

click & scan

#### Utilisation

- Pour une utilisation à l'intérieur des bâtiments
- Pour une utilisation comme siphon de sol avec sortie verticale

#### Caractéristiques techniques

Garde d'eau (mm)	50 mm
Matériau	PE-HD

#### Caractéristiques

- Manchon de raccordement en PE-HD, ø 50 mm
- Siphon à membrane en silicone
- Protection intégrée contre le dessèchement
- Protection intégrée contre la formation de germes
- Classe de sollicitation H 1.5 (1,5 kN)
- Recouvrement à carrelor ou utilisable comme surface en acier inoxydable

#### Contenu de la livraison

- Boîtier de réservation

N° de réf.	DN	d, ø [mm]	Débit d'évacuation [l/s]	H [cm]
388.120.00.1	50	50	1	19,1-25,8

## Siphon de sol Geberit Aquorea, grille à carrelier 10 x 10 cm, arrivée d'eau à l'arrière

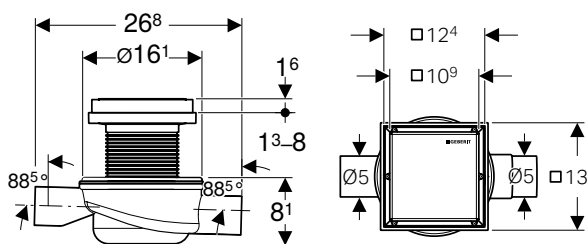

click & scan

### Utilisation

- Pour une utilisation à l'intérieur des bâtiments
- Pour utilisation comme siphon de sol avec sortie horizontale
- Pour le raccordement d'un appareil sanitaire

### Caractéristiques techniques

Garde d'eau (mm)	50 mm
Matériau	PE-HD

### Caractéristiques

- Manchon de raccordement en PE-HD, Ø 50 mm
- Arrivée d'eau en PE-HD, Ø 50 mm
- Siphon à membrane en silicone
- Protection intégrée contre le dessèchement
- Protection intégrée contre la formation de germes
- Classe de sollicitation H 1.5 (1,5 kN)
- Recouvrement à carrelier ou utilisable comme surface en acier inoxydable

### Contenu de la livraison

- Boîtier de réservation
- Extracteur

N° de réf.	d, Ø [mm]	Débit d'évacuation [l/s]	d1, Ø [mm]	H [cm]
388.123.00.2	50	0,8	50	11-17,7

## Siphon de sol Geberit Aquorea, grille à carrelier 10 x 10 cm

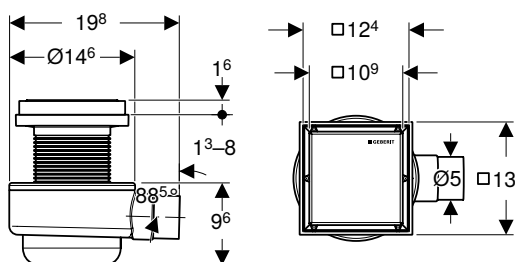

click & scan

### Utilisation

- Pour une utilisation à l'intérieur des bâtiments
- Pour utilisation comme siphon de sol avec sortie horizontale

### Caractéristiques techniques

Garde d'eau (mm)	50 mm
Matériau	PE-HD

### Caractéristiques

- Manchon de raccordement en PE-HD, Ø 50 mm
- Siphon à membrane en silicone
- Protection intégrée contre le dessèchement
- Protection intégrée contre la formation de germes
- Classe de sollicitation H 1.5 (1,5 kN)
- Recouvrement à carrelier ou utilisable comme surface en acier inoxydable

### Contenu de la livraison

- Boîtier de réservation

N° de réf.	d, Ø [mm]	Débit d'évacuation [l/s]	H [cm]
388.121.00.2	50	0,8	12,5-19,2



## Évacuation des sols

Évacuation de surface pour l'intérieur et l'extérieur  
Siphons de sol 10 x 10 cm

### Siphon de sol Geberit Aquorea sans grille fentes 10 x 10 cm, arrivée d'eau à l'arrière

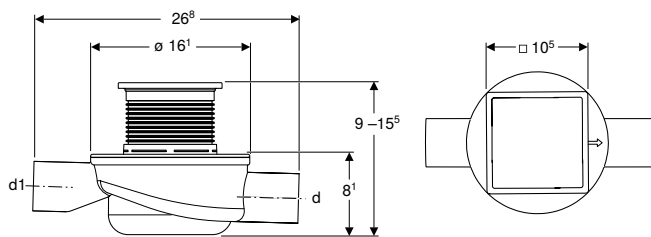

click & scan

#### Utilisation

- Pour une utilisation à l'intérieur des bâtiments
- Pour utilisation comme siphon de sol avec sortie horizontale
- Pour le raccordement d'un appareil sanitaire

#### Caractéristiques techniques

Garde d'eau (mm)	50 mm
Matériau	PE-HD

#### Caractéristiques

- Manchon de raccordement en PE-HD,  $\varnothing$  50 mm
- Arrivée d'eau en PE-HD,  $\varnothing$  50 mm
- Siphon à membrane en silicone
- Protection intégrée contre le dessèchement
- Protection intégrée contre la formation de germes
- Classe de sollicitation H 1.5 (1,5 kN)

#### Contenu de la livraison

- Boîtier de réservation

N° de réf.	d, $\varnothing$ [mm]	Débit d'évacuation [l/s]	d1, $\varnothing$ [mm]	L [cm]	H [cm]
388.011.00.3	50	0,8	50	26,8	9-15,5

#### À commander en supplément

- Grille design Geberit Fractal 10 x 10 cm → p. 464

#### Accessoires

- Grille design Geberit Bubbles 10 x 10 cm → p. 464
- Grille design Geberit NeoChinese 10 x 10 cm → p. 463
- Grille design Geberit Ocean 10 x 10 cm → p. 463
- Grille design Geberit Piano 10 x 10 cm → p. 463
- Grille design Geberit Sequential 10 x 10 cm → p. 464
- Grille design Geberit Squares 10 x 10 cm → p. 463
- Grille design Geberit Triangles 10 x 10 cm → p. 464

### Siphon de sol Geberit Aquorea sans grille fentes 10 x 10 cm

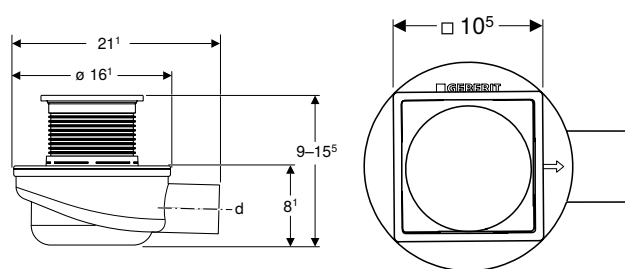

click & scan

#### Caractéristiques techniques

Garde d'eau (mm)	50 mm
Matériau	PE-HD

N° de réf.	d, $\varnothing$ [mm]	Débit d'évacuation [l/s]	H [cm]
388.012.00.3	50	0,8	9-15,5

#### À commander en supplément

- Grille design Geberit Fractal 10 x 10 cm → p. 464

#### Accessoires

- Grille design Geberit Bubbles 10 x 10 cm → p. 464
- Grille design Geberit NeoChinese 10 x 10 cm → p. 463
- Grille design Geberit Ocean 10 x 10 cm → p. 463
- Grille design Geberit Piano 10 x 10 cm → p. 463
- Grille design Geberit Sequential 10 x 10 cm → p. 464
- Grille design Geberit Squares 10 x 10 cm → p. 463
- Grille design Geberit Triangles 10 x 10 cm → p. 464

## Siphon de sol Geberit Aquorea grille perforée 10 x 10 cm

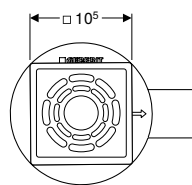
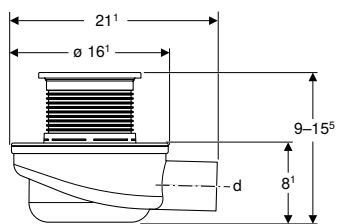

click & scan

### Utilisation

- Pour une utilisation à l'intérieur des bâtiments
- Pour utilisation comme siphon de sol avec sortie horizontale

### Caractéristiques techniques

Garde d'eau (mm)	50 mm
Matériau	PE-HD

### Caractéristiques

- Manchon de raccordement en PE-HD,  $\varnothing$  50 mm
- Protection intégrée contre le dessèchement
- Protection intégrée contre la formation de germes
- Classe de sollicitation H 1.5 (1,5 kN)

### Contenu de la livraison

- Boîtier de réservation

N° de réf.	d, $\varnothing$ [mm]	Débit d'évacuation [l/s]	L [cm]	H [cm]
388.013.00.2	50	0,8	21,1	9-15,5

## Vidage collecteur Geberit, grille fentes 10 x 10 cm

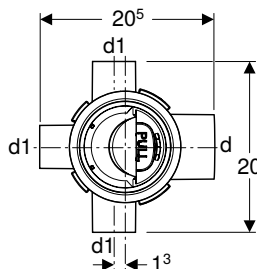
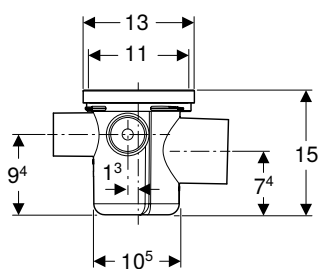

click & scan

### Utilisation

- Pour le raccordement d'appareils sanitaires
- Pour utilisation comme siphon de sol avec sortie horizontale
- Pour installations avec traversée de dalle

### Caractéristiques techniques

Débit de remplissage	0,5 l/s
Garde d'eau (mm)	50 mm
Matériau	PE-HD

### Caractéristiques

- Manchon de raccordement  $\varnothing$  75 mm en PE-HD montée fixement
- Trois possibilités de raccordement en PE-HD,  $\varnothing$  50 mm
- Siphon démontable sans outil

### Contenu de la livraison

- Siphon

N° de réf.	d, $\varnothing$ [mm]	Débit d'évacuation [l/s]	d1, $\varnothing$ [mm]	H [cm]
388.007.00.1	75	0,8	50	15

### Accessoires

- Isolation contre l'humidité Geberit avec feuille d'étanchéité Sarnafil® PVC



## Evacuation des sols

Evacuation de surface pour l'intérieur et l'extérieur  
Siphons de sol 12 x 12 cm

# Siphons de sol pour balcons et terrasses, 10 x 10 cm

## Kit de finition Geberit pour vidage collecteur

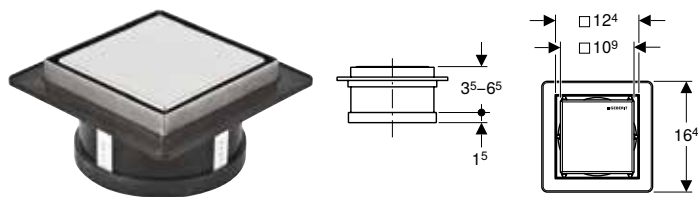

click & scan

### Utilisation

- Pour une utilisation à l'intérieur des bâtiments
- Pour siphon collecteur Geberit en PE-HD

### Caractéristiques

- Cadre et recouvrement design en acier inoxydable
- Recouvrement design à carrelar sur la face arrière
- Classe de sollicitation H 1.5 (1,5 kN)

### Contenu de la livraison

- Recouvrement stylisé
- Entonnoir d'entrée avec cadre de grille
- Manchette en EPDM
- Filtre à cheveux
- Boîtier de réservation

N° de réf.            Couleur / surface

388.005.00.1    Acier inoxydable

## Siphons de sol 12 x 12 cm

### Vidage collecteur Geberit

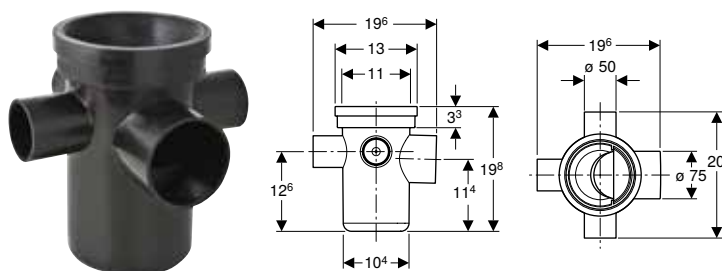

click & scan

### Utilisation

- Pour une utilisation à l'intérieur des bâtiments
- Pour le raccordement d'appareils sanitaires
- Pour utilisation comme siphon de sol avec sortie horizontale

### Caractéristiques techniques

Débit de remplissage	0,8 l/s
Garde d'eau (mm)	75 mm
Matériau	PE-HD

### Caractéristiques

- Manchon de raccordement  $\varnothing$  75 mm en PE-HD montée fixement
- Trois possibilités de raccordement en PE-HD,  $\varnothing$  50 mm
- Siphon démontable sans outil

### Contenu de la livraison

- Siphon

N° de réf.	d, $\varnothing$ [mm]	Débit d'évacuation [l/s]	d1, $\varnothing$ [mm]	H [cm]
388.001.00.1	75	1,15	50	19,8

### Accessoires

- Kit de finition Geberit pour vidage collecteur → p. 456

## Vidage collecteur Geberit

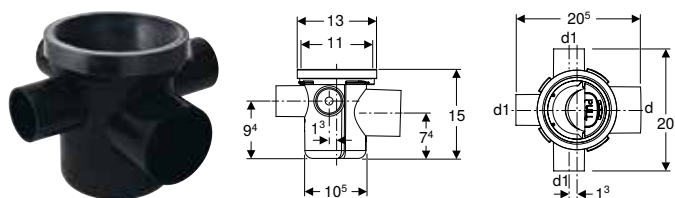

click & scan

### Utilisation

- Pour une utilisation à l'intérieur des bâtiments
- Pour le raccordement d'appareils sanitaires
- Pour utilisation comme siphon de sol avec sortie horizontale
- Pour installations avec traversée de dalle

### Caractéristiques

- Manchon de raccordement  $\varnothing$  75 mm en PE-HD montée fixement
- Trois possibilités de raccordement en PE-HD,  $\varnothing$  50 mm
- Siphon démontable sans outil

### Caractéristiques techniques

Débit de remplissage	0,5 l/s
Garde d'eau (mm)	50 mm
Matériau	PE-HD

### Contenu de la livraison

- Siphon

N° de réf.	d, $\varnothing$ [mm]	Débit d'évacuation [l/s]	d1, $\varnothing$ [mm]	H [cm]
388.008.00.1	75	0,8	50	15

### Accessoires

- Kit de finition Geberit pour vidage collecteur → p. 456



- Le vidage collecteur Geberit n° réf. 388.008.00.1 doit être raccordé avec le kit de finition Geberit pour vidage collecteur n° de réf. 388.005.00.1

## Kit de finition Geberit pour vidage collecteur, grille fentes 10 x 10 cm

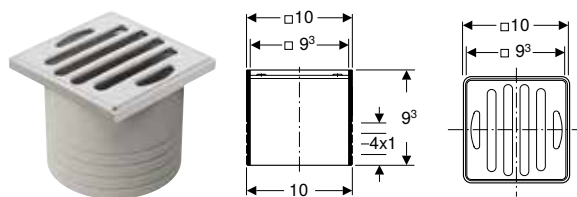

click & scan

### Utilisation

- Pour une utilisation à l'intérieur des bâtiments
- Pour siphon collecteur Geberit en PE-HD

### Contenu de la livraison

- Grille fentes 10 x 10 cm

### Caractéristiques

- Classe de sollicitation H 1.5 (1,5 kN)

### N° de réf.

388.009.00.1

### À commander en supplément

- Vidage collecteur Geberit, grille fentes 10 x 10 cm → p. 455





## Siphons de sol 13 x 13 cm

### Siphon de sol Geberit Varino horizontal, d50

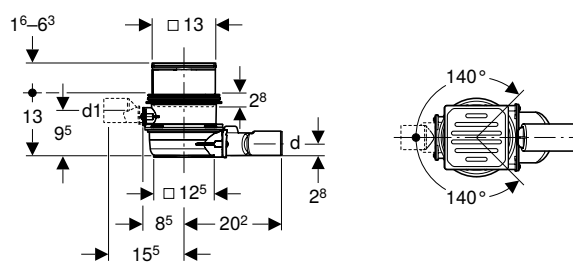

click & scan

#### Utilisation

- Pour le raccordement d'appareils sanitaires
- Pour une utilisation à l'intérieur des bâtiments

#### Caractéristiques techniques

Débit de remplissage	0,6 l/s
Débit d'évacuation à une hauteur d'eau de 20 mm	1 l/s
Débit d'évacuation à une hauteur d'eau de 10 mm	0,7 l/s
Garde d'eau (mm)	50 mm
Matériau	PE

#### Caractéristiques

- Qualité contrôlée selon EN 1253-3
- Arrivée d'eau pivotante sur 280°
- Arrivée d'eau fermée
- Arrivée d'eau pour le raccordement d'un appareil sanitaire
- Adaptable en hauteur avec kit de prolongement
- Siphon démontable sans outil
- Résistant aux chocs
- Résistant aux produits chimiques
- Classe de sollicitation K 3 (3 kN)

#### Contenu de la livraison

- Manchette d'alimentation en PE-HD, ø 50 mm
- Sortie en PE-HD, ø 50 mm
- Grille en acier inoxydable
- Tube plongeur
- Boîtier de réservation

N° de réf.	d, ø [mm]	Débit d'évacuation [l/s]	d1, ø [mm]	L [cm]	H [cm]
388.023.00.1	50	1	50	28,7	14,6-19,3

#### Accessoires

- Grille Geberit verrouillable, pour siphons de sol 13 x 13 cm et grilles-avaloirs 13 x 13 cm → p. 462
- Prolongement Geberit pour siphons de sol 13 x 13 cm et évacuations de sol 13 x 13 cm → p. 462
- Bride Geberit pour siphons de sol 13 x 13 cm et évacuations de sol 13 x 13 cm → p. 461
- Embout de bride d'étanchéité à sertir Geberit, pour siphon de sol 13 x 13 cm et évacuation de sol 13 x 13 cm → p. 461
- Filtre à cheveux Geberit pour siphon de sol Varino 13 x 13 cm et évacuation de sol Varino 13 x 13 cm → p. 461
- Empiècement Geberit avec clapet anti-odeurs, pour siphon de sol 13 x 13 cm → p. 462
- Bouchon d'essai de pression Geberit pour évacuation de sol Varino 13 x 13 cm → p. 463
- Support de montage Geberit pour siphon de sol → p. 461
- Grille fentes Geberit pour siphons de sol Varino 13 x 13 cm, carrossable → p. 463

### Siphon de sol Geberit Varino horizontal, d110

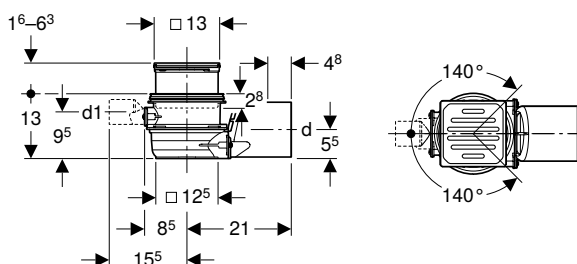

click & scan

#### Utilisation

- Pour le raccordement d'appareils sanitaires
- Pour une utilisation à l'intérieur des bâtiments

#### Caractéristiques

- Qualité contrôlée selon EN 1253-3
- Arrivée d'eau pivotante sur 280°
- Arrivée d'eau fermée
- Arrivée d'eau pour le raccordement d'un appareil sanitaire
- Adaptable en hauteur avec kit de prolongement
- Siphon démontable sans outil
- Résistant aux chocs
- Résistant aux produits chimiques
- Classe de sollicitation K 3 (3 kN)

### Caractéristiques techniques

Débit de remplissage	0,8 l/s
Débit d'évacuation à une hauteur d'eau de 20 mm	1,4 l/s
Débit d'évacuation à une hauteur d'eau de 10 mm	0,8 l/s
Garde d'eau (mm)	50 mm
Matériau	PE

### Contenu de la livraison

- Manchette d'alimentation en PE-HD, ø 50 mm
- Sortie en PE-HD, ø 110 mm
- Grille en acier inoxydable
- Tube plongeur
- Boîtier de réservation

N° de réf.	d, ø [mm]	Débit d'évacuation [l/s]	d1, ø [mm]	L [cm]	H [cm]
388.021.00.1	110	1,4	50	29,5	14,6–19,3

### Accessoires

- Grille Geberit verrouillable, pour siphons de sol 13 x 13 cm et grilles-avaloirs 13 x 13 cm → p. 462
- Prolongement Geberit pour siphons de sol 13 x 13 cm et évacuations de sol 13 x 13 cm → p. 462
- Bride Geberit pour siphons de sol 13 x 13 cm et évacuations de sol 13 x 13 cm → p. 461
- Embout de bride d'étanchéité à sertir Geberit, pour siphon de sol 13 x 13 cm et évacuation de sol 13 x 13 cm → p. 461
- Filtre à cheveux Geberit pour siphon de sol Varino 13 x 13 cm et évacuation de sol Varino 13 x 13 cm → p. 461
- Empiècement Geberit avec clapet anti-odeurs, pour siphon de sol 13 x 13 cm → p. 462
- Bouchon d'essai de pression Geberit pour évacuation de sol Varino 13 x 13 cm → p. 463
- Support de montage Geberit pour siphon de sol → p. 461
- Grille fentes Geberit pour siphons de sol Varino 13 x 13 cm, carrossable → p. 463

## Siphon de sol Geberit Varino vertical, d110

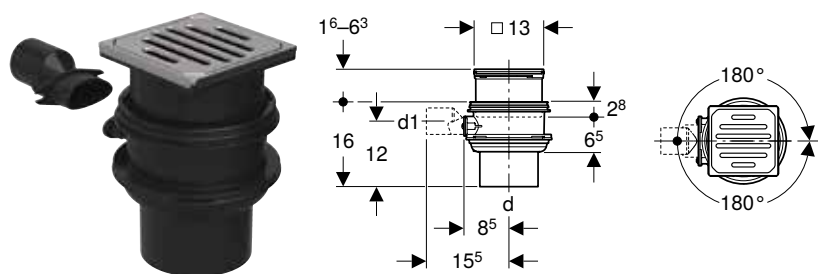

### Utilisation

- Pour le raccordement d'appareils sanitaires
- Pour une utilisation à l'intérieur des bâtiments

### Caractéristiques techniques

Débit de remplissage	0,8 l/s
Débit d'évacuation à une hauteur d'eau de 20 mm	1,6 l/s
Débit d'évacuation à une hauteur d'eau de 10 mm	0,7 l/s
Garde d'eau (mm)	50 mm
Matériau	PE

### Caractéristiques

- Qualité contrôlée selon EN 1253-3
- Arrivée d'eau pivotante sur 360°
- Arrivée d'eau fermée
- Arrivée d'eau pour le raccordement d'un appareil sanitaire
- Adaptable en hauteur avec kit de prolongement
- Siphon démontable sans outil
- Résistant aux chocs
- Résistant aux produits chimiques
- Classe de sollicitation K 3 (3 kN)

### Contenu de la livraison

- Manchette d'alimentation en PE-HD, ø 50 mm
- Sortie en PE-HD, ø 110 mm
- Grille en acier inoxydable
- Tube plongeur
- Boîtier de réservation

N° de réf.	d, ø [mm]	Débit d'évacuation [l/s]	d1, ø [mm]	H [cm]
388.022.00.1	110	1,6	50	14,6–19,3

### Accessoires

- Grille Geberit verrouillable, pour siphons de sol 13 x 13 cm et grilles-avaloirs 13 x 13 cm → p. 462
- Prolongement Geberit pour siphons de sol 13 x 13 cm et évacuations de sol 13 x 13 cm → p. 462
- Bride Geberit pour siphons de sol 13 x 13 cm et évacuations de sol 13 x 13 cm → p. 461
- Embout de bride d'étanchéité à sertir Geberit, pour siphon de sol 13 x 13 cm et évacuation de sol 13 x 13 cm → p. 461
- Filtre à cheveux Geberit pour siphon de sol Varino 13 x 13 cm et évacuation de sol Varino 13 x 13 cm → p. 461
- Empiècement Geberit avec clapet anti-odeurs, pour siphon de sol 13 x 13 cm → p. 462
- Bouchon d'essai de pression Geberit pour évacuation de sol Varino 13 x 13 cm → p. 463
- Grille fentes Geberit pour siphons de sol Varino 13 x 13 cm, carrossable → p. 463



## Siphons de sol pour balcons et terrasses, 13 x 13 cm

### Évacuation de sol Geberit Varino horizontale, d50

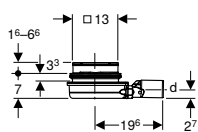

click & scan

#### Utilisation

- Pour balcons et les terrasses
- Pour zone extérieure
- Pour utilisation comme siphon de sol avec sortie horizontale

#### Caractéristiques techniques

Débit d'évacuation avec filtre à cheveux	0,6 l/s
Matériau	PE

#### Caractéristiques

- Adaptable en hauteur avec kit de prolongement
- Non siphonné
- Résistant aux chocs
- Résistant aux produits chimiques
- Classe de sollicitation K 3 (3 kN)

#### Contenu de la livraison

- Sortie en PE-HD, ø 50 mm
- Grille en acier inoxydable
- Boîtier de réservation

N° de réf.	d, ø [mm]	Débit d'évacuation [l/s]
388.032.00.1	50	0,9

#### Accessoires

- Grille Geberit verrouillable, pour siphons de sol 13 x 13 cm et grilles-avaloirs 13 x 13 cm → p. 462
- Prolongement Geberit pour siphons de sol 13 x 13 cm et évacuations de sol 13 x 13 cm → p. 462
- Bride Geberit pour siphons de sol 13 x 13 cm et évacuations de sol 13 x 13 cm → p. 461
- Embout de bride d'étanchéité à sertir Geberit, pour siphon de sol 13 x 13 cm et évacuation de sol 13 x 13 cm → p. 461
- Empièvement Geberit avec clapet anti-odeurs, pour siphon de sol 13 x 13 cm → p. 462
- Filtre à cheveux Geberit pour siphon de sol Varino 13 x 13 cm et évacuation de sol Varino 13 x 13 cm → p. 461
- Porte-tube plongeur Geberit, garde d'eau 27 mm, pour évacuation de sol Varino 13 x 13 cm → p. 462
- Grille fentes Geberit pour siphons de sol Varino 13 x 13 cm, carrossable → p. 463

### Évacuation de sol Geberit Varino verticale, d50

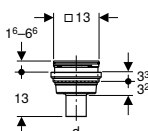

click & scan

#### Utilisation

- Pour balcons et les terrasses
- Pour zone extérieure
- Pour une utilisation comme siphon de sol avec sortie verticale

#### Caractéristiques techniques

Débit d'évacuation avec filtre à cheveux	0,65 l/s
Matériau	PE-HD

#### Caractéristiques

- Adaptable en hauteur avec kit de prolongement
- Non siphonné
- Résistant aux chocs
- Résistant aux produits chimiques
- Classe de sollicitation K 3 (3 kN)

#### Contenu de la livraison

- Sortie en PE-HD, ø 50 mm
- Grille en acier inoxydable
- Boîtier de réservation

N° de réf.	d, ø [mm]	Débit d'évacuation [l/s]
388.033.00.1	50	2

#### Accessoires

- Grille Geberit verrouillable, pour siphons de sol 13 x 13 cm et grilles-avaloirs 13 x 13 cm → p. 462
- Prolongement Geberit pour siphons de sol 13 x 13 cm et évacuations de sol 13 x 13 cm → p. 462
- Bride Geberit pour siphons de sol 13 x 13 cm et évacuations de sol 13 x 13 cm → p. 461
- Embout de bride d'étanchéité à sertir Geberit, pour siphon de sol 13 x 13 cm et évacuation de sol 13 x 13 cm → p. 461
- Filtre à cheveux Geberit pour siphon de sol Varino 13 x 13 cm et évacuation de sol Varino 13 x 13 cm → p. 461
- Empièvement Geberit avec clapet anti-odeurs, pour siphon de sol 13 x 13 cm → p. 462
- Porte-tube plongeur Geberit, garde d'eau 27 mm, pour évacuation de sol Varino 13 x 13 cm → p. 462
- Grille fentes Geberit pour siphons de sol Varino 13 x 13 cm, carrossable → p. 463

## Accessoires

### Support de montage Geberit pour siphon de sol

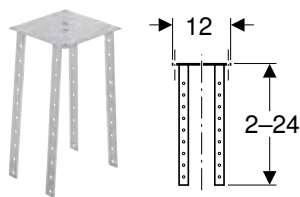

click & scan

#### Utilisation

- Pour siphons de sol Geberit avec entonnoir d'entrée
- Pour siphons de sol Geberit 13 x 13 cm
- Pour siphons de sol Geberit, grille fentes 15 x 15 cm

#### Caractéristiques

- Galvanisé

#### Caractéristiques techniques

Matériau	Acier
----------	-------

#### N° de réf.

388.132.00.1

### Filtre à cheveux Geberit pour siphon de sol Varino 13 x 13 cm et évacuation de sol Varino 13 x 13 cm

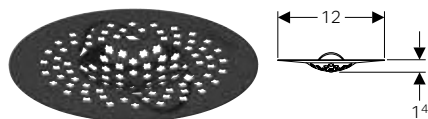

click & scan

#### N° de réf.

388.105.00.1

### Bride Geberit pour siphons de sol 13 x 13 cm et évacuations de sol 13 x 13 cm

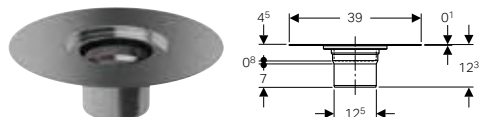

click & scan

#### Utilisation

- Pour la liaison d'isolations contre l'humidité avec de la résine synthétique liquide
- Pour la liaison d'isolations contre l'humidité avec des mortiers d'étanchéité
- Pour la liaison d'isolations contre l'humidité avec du bitume

#### Caractéristiques techniques

Matériau	Acier inoxydable
----------	------------------

#### N° de réf.

388.101.00.1

### Embout de bride d'étanchéité à sertir Geberit, pour siphon de sol 13 x 13 cm et évacuation de sol 13 x 13 cm

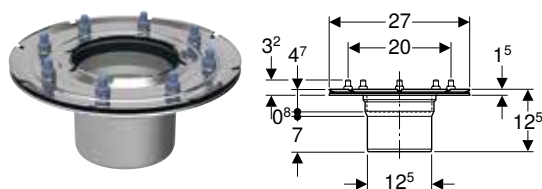

click & scan

#### Utilisation

- Pour fixer des isolations contre l'humidité avec une feuille d'étanchéité

#### Caractéristiques techniques

Matériau	Acier inoxydable
----------	------------------

#### N° de réf.

388.102.00.1



## Evacuation des sols

Evacuation de surface pour l'intérieur et l'extérieur  
Accessoires

### Porte-tube plongeur Geberit, garde d'eau 27 mm, pour évacuation de sol Varino 13 x 13 cm

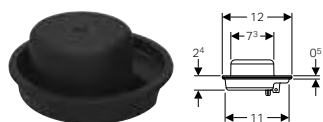

click & scan

#### Caractéristiques techniques

Matériau	PP
----------	----

N° de réf.

388.108.00.1



- Les tubes plongeurs Geberit sont adaptés aux n° de réf. 388.032.00.1 et 388.033.00.1

### Prolongement Geberit pour siphons de sol 13 x 13 cm et évacuations de sol 13 x 13 cm

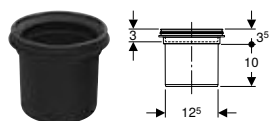

click & scan

#### Caractéristiques techniques

Matériau	PP
----------	----

N° de réf.

d, ø  
[mm]

388.100.00.1

125

### Grille Geberit verrouillable, pour siphons de sol 13 x 13 cm et grilles-avaloirs 13 x 13 cm



click & scan

#### Caractéristiques

- Classe de sollicitation K 3 (3 kN)

#### Contenu de la livraison

- Clé

N° de réf.

388.107.00.1

### Empiècement Geberit avec clapet anti-odeurs, pour siphon de sol 13 x 13 cm



click & scan

#### Utilisation

- Pour l'isolation de siphons de sol Geberit 13 x 13 cm contre les nuisances olfactives
- Pour montage dans le cadre de grille

#### Caractéristiques techniques

Matériau	PP
----------	----

N° de réf.

388.106.00.1

## Bouchon d'essai de pression Geberit pour évacuation de sol Varino 13 x 13 cm



click & scan

### Utilisation

- Pour obturer des siphons de sol Geberit 13 x 13 cm pour tests de pression jusqu'à 0,5 bar / 50 kPa

N° de réf.	d, ø [mm]
388.109.00.1	63

## Grille fentes Geberit pour siphons de sol Varino 13 x 13 cm, carrossable



click & scan

### Caractéristiques techniques

Matériau	Acier inoxydable
----------	------------------

### Caractéristiques

- Classe de sollicitation L 15 (15 kN)

N° de réf.
388.104.00.1

## Grille design Geberit NeoChinese 10 x 10 cm

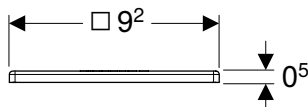

click & scan

N° de réf.	L [cm]	B [cm]	H [cm]
388.115.00.1	9,2	9,2	0,5

## Grille design Geberit Squares 10 x 10 cm

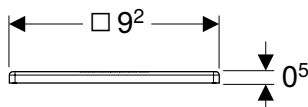
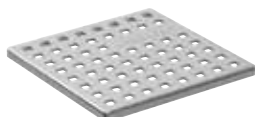

click & scan

N° de réf.	L [cm]	B [cm]	H [cm]
388.110.00.1	9,2	9,2	0,5

## Grille design Geberit Piano 10 x 10 cm

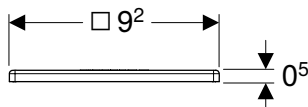

click & scan

N° de réf.	L [cm]	B [cm]	H [cm]
388.117.00.1	9,2	9,2	0,5

## Grille design Geberit Ocean 10 x 10 cm

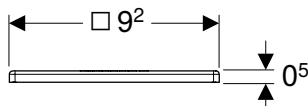
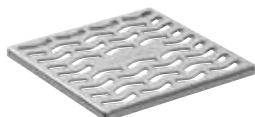

click & scan

N° de réf.	L [cm]	B [cm]	H [cm]
388.111.00.1	9,2	9,2	0,5



## Evacuation des sols

Evacuation de surface pour l'intérieur et l'extérieur  
Accessoires

### Grille design Geberit Bubbles 10 x 10 cm

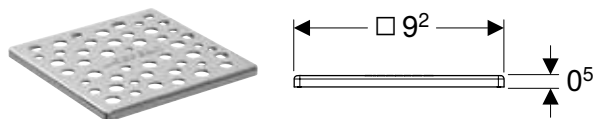

[click & scan](#)

N° de réf.	L [cm]	B [cm]	H [cm]
388.113.00.1	9,2	9,2	0,5

### Grille design Geberit Triangles 10 x 10 cm

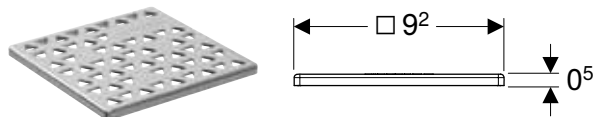

[click & scan](#)

N° de réf.	L [cm]	B [cm]	H [cm]
388.112.00.1	9,2	9,2	0,5

### Grille design Geberit Sequential 10 x 10 cm

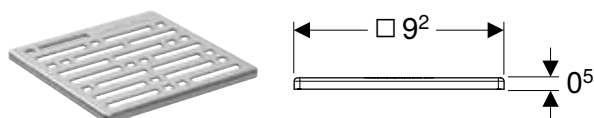

[click & scan](#)

N° de réf.	L [cm]	B [cm]	H [cm]
388.114.00.1	9,2	9,2	0,5

### Grille design Geberit Fractal 10 x 10 cm

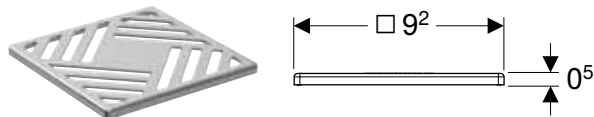

[click & scan](#)

N° de réf.	L [cm]	B [cm]	H [cm]
388.125.00.1	9,2	9,2	0,5







**Geberit ONE**

**Geberit Xeno<sup>2</sup>**

**Geberit Acanto**

**Geberit iCon**

**Geberit Smyle**

**Geberit Selnova Square**

**Geberit Selnova**

**Geberit Selnova Compact**

**Geberit Selnova Comfort**

**Geberit VariForm**

**Geberit Option**



# Geberit ONE

<b>Lavabos.....</b>	<b>470</b>
Vue d'ensemble de la gamme – Lavabos et meubles de salle de bains Geberit ONE .....	471
Vue d'ensemble de la gamme – Raccordements de lavabo modèle gain de place, pour lavabos Geberit ONE, sortie verticale .....	474
Vue d'ensemble de la gamme – Bâti-supports Geberit Duofix pour lavabos pour meubles de salle de bains .....	475
Lave-mains .....	476
Lavabos.....	477
Lavabos pour meubles .....	481
Vasques à poser .....	486
Vue d'ensemble de la gamme – Vasques à poser et meubles de salle de bains Geberit ONE.....	487
Accessoires.....	494
<b>Meubles de salle de bains.....</b>	<b>496</b>
Récapitulatif des accessoires – Meubles de salle de bain Geberit ONE.....	497
Meubles bas .....	500
Meubles latéraux bas.....	506
Plans de lavabo .....	516
Autres meubles de salle de bains .....	522
Accessoires.....	523
<b>Armoires de toilette .....</b>	<b>527</b>
Armoires de toilette à encastrer .....	527
Armoires de toilette en apparent .....	531
Accessoires.....	535
<b>WC.....</b>	<b>536</b>
WC suspendus .....	536
<b>Bidets.....</b>	<b>537</b>
Bidets suspendus .....	537





# Lavabos

## Vue d'ensemble de la gamme – Lavabos et meubles de salle de bains Geberit ONE

Geberit International Sales, Version: décembre 2024

				Lavabos					
				60 cm	75 cm	90 cm	105 cm	120 cm	
<b>Sortie horizontale</b>									
Sans trou de robinetterie				505.033.00.1	505.035.00.1	505.037.00.1	505.045.00.1	505.047.00.1	
Avec trou de robinetterie				505.034.00.1	505.036.00.1	505.038.00.1	505.046.00.1	505.048.00.1	
Avec deux trous de robinetterie								505.049.00.1	
Sans trou de robinetterie, plage de dépose à droite						505.042.00.1			
Avec trou de robinetterie, plage de dépose à droite						505.039.00.1			
Sans trou de robinetterie, plage de dépose à gauche						505.044.00.1			
Avec trou de robinetterie, plage de dépose à gauche						505.043.00.1			
<b>Sortie verticale</b>									
Sans trou de robinetterie				505.021.01.1	505.021.01.2	505.021.01.3	505.021.01.4	505.021.01.5	
Avec trou de robinetterie				505.020.01.1	505.020.01.2	505.020.01.3	505.020.01.4	505.020.01.5	
Avec deux trous de robinetterie								505.022.01.5	
<b>Avec deux tiroirs</b>	<b>Avec un tiroir</b>	<b>À partir de la page</b>		→ p. 480	→ p. 480	→ p. 480	→ p. 480	→ p. 480	
<b>Largeur 60 cm</b>									
505.261.00.1	505.071.00.1	Blanc	→ p. 502	✓					
505.261.00.2	505.071.00.2	Blanc mat	→ p. 502	✓					
505.261.00.3	505.071.00.3	Gris velouté	→ p. 502	✓					
505.261.00.4	505.071.00.4	Sable gris	→ p. 502	✓					
505.261.00.5	505.071.00.5	Chêne	→ p. 502	✓					
505.261.00.6	505.071.00.6	Noyer caryer	→ p. 502	✓					
505.261.00.7	505.071.00.7	Grège	→ p. 502	✓					
505.261.00.8	505.071.00.8	Noir mat	→ p. 502	✓					
<b>Largeur 75 cm</b>									
505.262.00.1	505.072.00.1	Blanc	→ p. 502		✓				
505.262.00.2	505.072.00.2	Blanc mat	→ p. 502		✓				
505.262.00.3	505.072.00.3	Gris velouté	→ p. 502		✓				
505.262.00.4	505.072.00.4	Sable gris	→ p. 502		✓				
505.262.00.5	505.072.00.5	Chêne	→ p. 502		✓				
505.262.00.6	505.072.00.6	Noyer caryer	→ p. 502		✓				
505.262.00.7	505.072.00.7	Grège	→ p. 502		✓				
505.262.00.8	505.072.00.8	Noir mat	→ p. 502		✓				
<b>Largeur 90 cm</b>									
505.263.00.1	505.073.00.1	Blanc	→ p. 502			✓			
505.263.00.2	505.073.00.2	Blanc mat	→ p. 502			✓			
505.263.00.3	505.073.00.3	Gris velouté	→ p. 502			✓			
505.263.00.4	505.073.00.4	Sable gris	→ p. 502			✓			
505.263.00.5	505.073.00.5	Chêne	→ p. 502			✓			
505.263.00.6	505.073.00.6	Noyer caryer	→ p. 502			✓			
505.263.00.7	505.073.00.7	Grège	→ p. 502			✓			
505.263.00.8	505.073.00.8	Noir mat	→ p. 502			✓			
<b>Largeur 105 cm</b>									
505.264.00.1	505.074.00.1	Blanc	→ p. 502				✓		
505.264.00.2	505.074.00.2	Blanc mat	→ p. 502				✓		
505.264.00.3	505.074.00.3	Gris velouté	→ p. 502				✓		
505.264.00.4	505.074.00.4	Sable gris	→ p. 502				✓		
505.264.00.5	505.074.00.5	Chêne	→ p. 502				✓		
505.264.00.6	505.074.00.6	Noyer caryer	→ p. 502				✓		
505.264.00.7	505.074.00.7	Grège	→ p. 502				✓		
505.264.00.8	505.074.00.8	Noir mat	→ p. 502				✓		

Lavabos pour meuble								
60 cm	75 cm	90 cm	105 cm	120 cm				
505.001.00.1	505.003.00.1	505.005.00.1	505.014.00.1	505.016.00.1				
505.002.00.1	505.004.00.1	505.006.00.1	505.015.00.1	505.017.00.1				
		505.007.00.1						
		505.008.00.1						
		505.009.00.1						
		505.013.00.1						
505.011.01.1	505.011.01.2	505.011.01.3	505.011.01.4	505.011.01.5				
505.010.01.1	505.010.01.2	505.010.01.3	505.010.01.4	505.010.01.5				
					Armoires de toilette, montage encastré	Boîtier de montage brut	Armoires de toilette, montage en apparent	
→ p. 484	→ p. 484	→ p. 484	→ p. 484	→ p. 484	→ p. 527		→ p. 531	
	✓				60 cm	111.941.00.1	60-120 cm	
	✓				60 cm	111.941.00.1	60-120 cm	
	✓				60 cm	111.941.00.1	60-120 cm	
	✓				60 cm	111.941.00.1	60-120 cm	
	✓				60 cm	111.941.00.1	60-120 cm	
	✓				60 cm	111.941.00.1	60-120 cm	
	✓				60 cm	111.941.00.1	60-120 cm	
	✓				60 cm	111.941.00.1	60-120 cm	
		✓			75 cm	111.942.00.1	60-120 cm	
		✓			75 cm	111.942.00.1	60-120 cm	
		✓			75 cm	111.942.00.1	60-120 cm	
		✓			75 cm	111.942.00.1	60-120 cm	
		✓			75 cm	111.942.00.1	60-120 cm	
		✓			75 cm	111.942.00.1	60-120 cm	
		✓			75 cm	111.942.00.1	60-120 cm	
		✓			75 cm	111.942.00.1	60-120 cm	
			✓		90 cm	111.943.00.1	60-120 cm	
			✓		90 cm	111.943.00.1	60-120 cm	
			✓		90 cm	111.943.00.1	60-120 cm	
			✓		90 cm	111.943.00.1	60-120 cm	
			✓		90 cm	111.943.00.1	60-120 cm	
			✓		90 cm	111.943.00.1	60-120 cm	
			✓		90 cm	111.943.00.1	60-120 cm	
			✓		90 cm	111.943.00.1	60-120 cm	
				✓	105 cm	111.944.00.1	60-120 cm	
				✓	105 cm	111.944.00.1	60-120 cm	
				✓	105 cm	111.944.00.1	60-120 cm	
				✓	105 cm	111.944.00.1	60-120 cm	
				✓	105 cm	111.944.00.1	60-120 cm	
				✓	105 cm	111.944.00.1	60-120 cm	
				✓	105 cm	111.944.00.1	60-120 cm	
				✓	105 cm	111.944.00.1	60-120 cm	

				Lavabos					
				60 cm	75 cm	90 cm	105 cm	120 cm	
<b>Sortie horizontale</b>									
Sans trou de robinetterie				505.033.00.1	505.035.00.1	505.037.00.1	505.045.00.1	505.047.00.1	
Avec trou de robinetterie				505.034.00.1	505.036.00.1	505.038.00.1	505.046.00.1	505.048.00.1	
Avec deux trous de robinetterie								505.049.00.1	
Sans trou de robinetterie, plage de dépose à droite						505.042.00.1			
Avec trou de robinetterie, plage de dépose à droite						505.039.00.1			
Sans trou de robinetterie, plage de dépose à gauche						505.044.00.1			
Avec trou de robinetterie, plage de dépose à gauche						505.043.00.1			
<b>Sortie verticale</b>									
Sans trou de robinetterie				505.021.01.1	505.021.01.2	505.021.01.3	505.021.01.4	505.021.01.5	
Avec trou de robinetterie				505.020.01.1	505.020.01.2	505.020.01.3	505.020.01.4	505.020.01.5	
Avec deux trous de robinetterie								505.022.01.5	
<b>Largeur 120 cm</b>									
505.265.00.1	505.075.00.1	Blanc	→ p. 503					✓	
505.265.00.2	505.075.00.2	Blanc mat	→ p. 503					✓	
505.265.00.3	505.075.00.3	Gris velouté	→ p. 503					✓	
505.265.00.4	505.075.00.4	Sable gris	→ p. 503					✓	
505.265.00.5	505.075.00.5	Chêne	→ p. 503					✓	
505.265.00.6	505.075.00.6	Noyer caryer	→ p. 503					✓	
505.265.00.7	505.075.00.7	Grège	→ p. 503					✓	
505.265.00.8	505.075.00.8	Noir mat	→ p. 503					✓	
<b>Robinetteries de lavabo <sup>1)</sup></b>									
116.464.21.1		Robinetterie de lavabo Geberit ONE forme ronde, montage mural, robinet mélangeur, pour module fonctionnel à encastrer	Chromé brillant	N/A	✓ <sup>2)</sup>	✓	✓	✓	✓ <sup>3)</sup>
116.464.14.1			Noir mat	N/A	✓ <sup>2)</sup>	✓	✓	✓	✓ <sup>3)</sup>
116.465.21.1		Robinetterie de lavabo Geberit ONE forme rectangulaire, montage mural, robinet mélangeur, pour module fonctionnel à encastrer	Chromé brillant	N/A	✓ <sup>2)</sup>	✓	✓	✓	✓ <sup>3)</sup>
116.465.14.1			Noir mat	N/A	✓ <sup>2)</sup>	✓	✓	✓	✓ <sup>3)</sup>

✓ Compatible

<sup>1)</sup> Pour lavabos sans trou de robinetterie ; bâti-support Geberit Duofix adapté nécessaire.

<sup>2)</sup> Robinetterie de lavabo compatible uniquement en cas d'utilisation sans meuble de salle de bain.







<sup>3)</sup> Compatible uniquement avec l'utilisation d'une robinetterie de lavabo.

Lavabos pour meuble								
60 cm	75 cm	90 cm	105 cm	120 cm				
505.001.00.1	505.003.00.1	505.005.00.1	505.014.00.1	505.016.00.1				
505.002.00.1	505.004.00.1	505.006.00.1	505.015.00.1	505.017.00.1				
		505.007.00.1						
		505.008.00.1						
		505.009.00.1						
		505.013.00.1						
505.011.01.1	505.011.01.2	505.011.01.3	505.011.01.4	505.011.01.5				
505.010.01.1	505.010.01.2	505.010.01.3	505.010.01.4	505.010.01.5				
						Armoires de toilette, montage encastré	Boîtier de montage brut	Armoires de toilette, montage en apparent
				✓	120 cm	111.945.00.1	60-120 cm	
				✓	120 cm	111.945.00.1	60-120 cm	
				✓	120 cm	111.945.00.1	60-120 cm	
				✓	120 cm	111.945.00.1	60-120 cm	
				✓	120 cm	111.945.00.1	60-120 cm	
				✓	120 cm	111.945.00.1	60-120 cm	
				✓	120 cm	111.945.00.1	60-120 cm	
				✓	120 cm	111.945.00.1	60-120 cm	
		✓	✓	✓	✓			
		✓	✓	✓	✓			
		✓	✓	✓	✓			
		✓	✓	✓	✓			

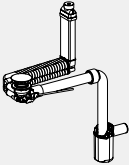
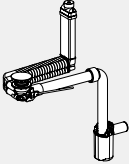
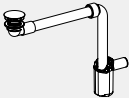
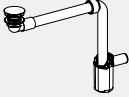

**Vue d'ensemble de la gamme – Raccordements de lavabo modèle gain de place, pour lavabos Geberit ONE, sortie verticale**

Geberit International Sales, octobre 2024

	Lavabos avec meuble bas		Lavabos	
	Sans trou de trop-plein			
	Pour robinetteries sur gorge	Pour robinetteries murales	Pour robinetteries sur gorge	Pour robinetteries murales
				
<b>Raccordement pour lavabo engorgeable</b>				
<p>152.051.01.1</p> <p>Vidage de lavabo modèle gain de place, modèle étroit, avec déclenchement par levier et recouvrement de soupape, sortie horizontale, pour lavabo Geberit ONE à sortie verticale</p> 	✓	✓ <sup>1)</sup>		
<p>152.061.01.1</p> <p>Vidage de lavabo modèle gain de place, modèle étroit, avec déclenchement par levier et recouvrement de soupape, sortie horizontale, pour lavabo Geberit ONE à sortie verticale</p> 	✓	✓ <sup>1)</sup>		
<b>Raccordement pour lavabo non engorgeable</b>				
<p>152.089.01.1</p> <p>Évacuation de lavabo gain de place, modèle étroit, avec écoulement libre et recouvrement de soupape, sortie horizontale, pour lavabo Geberit ONE à sortie verticale</p> 	✓	✓		
<p>152.099.01.1</p> <p>Évacuation de lavabo gain de place, modèle étroit, avec écoulement libre et recouvrement de soupape, sortie horizontale, pour lavabo Geberit ONE à sortie verticale</p> 	✓	✓		
<p>151.019.01.1</p> <p>Évacuation de lavabo avec siphon, recouvrement de soupape et manchette, sortie horizontale, pour lavabo Geberit ONE à sortie verticale</p> 			✓	✓

✓ Compatible

<sup>1)</sup> À commander en supplément : 245.900.20.1

Vue d'ensemble de la gamme – Bâti-supports Geberit Duofix pour lavabos pour meubles de salle de bains

Geberit International Sales, octobre 2024  
Armoire de toilette/lavabo/lavabo double/  
meuble bas

Largeur nominale en cm		60	75	90	105	120	135
Boîtier de montage brut pour armoire de toilette Geberit ONE, hauteur 90 cm	111.941.00.1	✓					
	111.942.00.1		✓				
	111.943.00.1			✓			
	111.944.00.1				✓		
	111.945.00.1					✓	
Traverse de fixation de bâti-support Geberit Duofix, distance entre les montants à partir de 60 cm	111.041.00.1	✓					
	111.042.00.1		✓				
	111.043.00.1			✓			
	111.044.00.1				✓		
	111.045.00.1					✓	
111.046.00.1						✓	
Bâti-support Geberit Duofix pour lavabo, 112 cm, modèle étroit, robinetterie sur gorge	111.266.00.2	✓				✓ <sup>3)</sup>	✓ <sup>3)</sup>
Bâti-support Geberit Duofix pour lavabo, 112–130 cm, modèle étroit, robinetterie murale à encastrer	111.274.00.2	✓				✓ <sup>3)</sup>	✓ <sup>3)</sup>
Gamme avec bâti-support Geberit Duofix pour lavabo, modèle standard	Largeur de l'élément 50 cm	✓ <sup>1)</sup>	✓	✓	✓	✓ <sup>3)1)</sup>	✓ <sup>3)1)</sup>
Plaque de montage Geberit Duofix pour lavabo avec meuble bas et une robinetterie de lavabo centrée	111.951.00.1	✓ <sup>2)</sup>					
	111.952.00.1		✓				
	111.953.00.1			✓			
	111.954.00.1				✓		
	111.955.00.1					✓	
Plaque de montage Geberit Duofix pour lavabo avec meuble bas et une robinetterie de lavabo excentrique	111.055.00.1			✓	✓		
Plaque de montage Geberit Duofix pour lavabo avec meuble bas et deux robinetteries de lavabo	111.056.00.1					✓	✓
Fixation Geberit Duofix pour siphon au centre entre deux bâti-supports pour lavabo	111.027.00.1					✓	✓

✓ Compatible avec les collections Geberit ONE et Geberit iCon - Pour les autres collections et produits tiers, il convient de vérifier les dimensions de raccordement détaillées effectives des produits en vue du choix définitif.

<sup>1)</sup> En cas d'utilisation du bâti-support Geberit Duofix pour lavabo, modèle standard avec largeur 50 cm, les possibilités de positionnement de la fixation du meuble bas à côté du bâti-support sont plus limitées qu'en cas d'utilisation d'un bâti-support de modèle plus étroit avec largeur 44 cm

<sup>2)</sup> Adapté au bâti-support Geberit Duofix pour lavabo, modèle étroit avec largeur 44 cm

<sup>3)</sup> Pour deux robinetteries d'écoulement, utilisation de deux bâtis-supports Duofix

## Lave-mains

### Lave-mains Geberit ONE CleanDrain

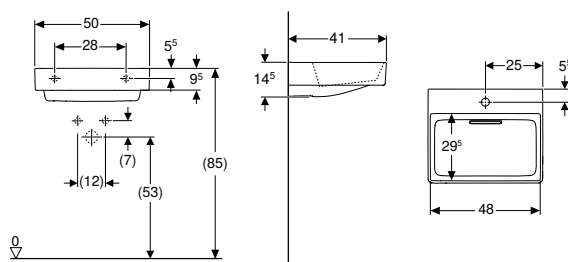

click & scan

#### Caractéristiques techniques

Matériau	Grès fin
----------	----------

#### Contenu de la livraison

- Lave-mains
- Cache bonde avec filtre à cheveux, fixation magnétique
- Raccordement de lavabo et siphon modèle gain de place

#### Caractéristiques

- Installation possible sur meuble
- Sortie horizontale
- Fonction de trop-plein invisible
- Déclenchement par tirant
- Avec filtre à cheveux intégré
- Hygiénique grâce à une circulation de l'écoulement optimale
- Conforme aux recommandations de KRINKO

N° de réf.	Couleur / surface	Trou de robinetterie	Trop-plein	B	B2	B3	Largeur meuble bas	H	T	T2	Points de fixation
				[cm]	[cm]	[cm]		[cm]	[cm]	[cm]	
505.018.00.1	Lavabo : blanc / KeraTect Cache : blanc brillant	Sans	Sans	50	48		50	14,5	41	29,5	2
505.019.00.1	Lavabo : blanc / KeraTect Cache : blanc brillant	Au centre	Sans	50	48	25	50	14,5	41	29,5	2

#### Accessoires

- Matériel de fixation Geberit pour lavabo → p. 1041
- Cache-siphon avec filtre intégré Geberit ONE, fixation magnétique → p. 494

### Lave-mains Geberit ONE

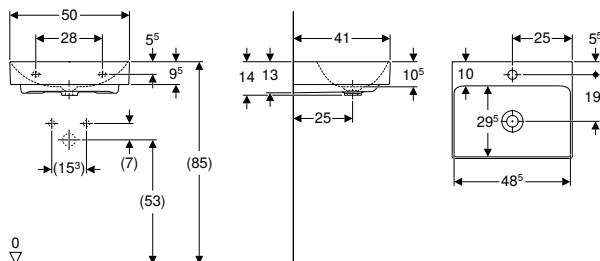

click & scan

#### Caractéristiques techniques

Matériau	Grès fin
----------	----------

#### Contenu de la livraison

- Lave-mains

#### Caractéristiques

- Installation possible sur meuble
- Sortie verticale

N° de réf.	Couleur / surface	Trou de robinetterie	Trop-plein	B	B2	B3	Largeur meuble bas	H	T	T1	T2	T3	Points de fixation
				[cm]	[cm]	[cm]		[cm]	[cm]	[cm]	[cm]	[cm]	
505.020.01.6	Blanc / KeraTect	Au centre	Sans	50	48,5	25	50	14	41	25	29,5	19,5	2
505.021.01.6	Blanc / KeraTect	Sans	Sans	50	48,5	25	50	14	41	25	29,5		2

#### À commander en supplément

- Raccordement de lavabo et siphon modèle gain de place

#### Accessoires

- Matériel de fixation Geberit pour lavabo → p. 1041
- Évacuation de lavabo avec siphon, recouvrement de soupape et manchette, sortie horizontale, pour lavabo Geberit ONE à sortie verticale
- Évacuation de lavabo gain de place, modèle étroit, avec écoulement libre et recouvrement de soupape, sortie horizontale, pour lavabo Geberit ONE à sortie verticale
- Vidage de lavabo modèle gain de place, modèle étroit, avec déclenchement par levier et recouvrement de soupape, sortie horizontale, pour lavabo Geberit ONE à sortie verticale



- Pour l'installation du lavabo avec meuble bas, un raccordement de lavabo Geberit, modèle gain de place, est nécessaire. Voir la vue d'ensemble de la gamme – Raccordements de lavabos Geberit ONE, modèles gain de place, ou le catalogue en ligne, Accessoires pour lavabos



## Mix & Match

### Lavabo Geberit ONE CleanDrain, plage de dépose à droite

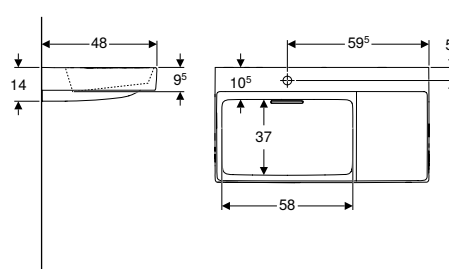
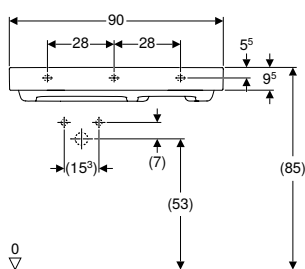

#### Caractéristiques techniques

Matériau	Grès fin
----------	----------

#### Contenu de la livraison

- Lavabo
- Cache bonde avec filtre à cheveux, fixation magnétique
- Raccordement de lavabo et siphon modèle gain de place

#### Caractéristiques

- Installation possible sur meuble
- Sortie horizontale
- Fonction de trop-plein invisible
- Déclenchement par tirant
- Avec filtre à cheveux intégré
- Hygiénique grâce à une circulation de l'écoulement optimale

N° de réf.	Couleur / surface	Mix & Match	Trou de robinetterie	Trop-plein	B1 [cm]	B2 [cm]	B3 [cm]	B4 [cm]	Largeur meuble bas [cm]	H [cm]	T [cm]	T2 [cm]	Points de fixation	Plage de dépose
<b>B / largeur: 90 cm</b>														
505.039.00.1	Lavabo : blanc / KeraTect Cache : blanc brillant	Oui	Gauche	Sans	28	87,1	59,5	30,5	90	14	48	37	3	Droite
505.042.00.1	Lavabo : blanc / KeraTect Cache : blanc brillant	Oui	Sans	Sans	28	87,1		30,5	90	14	48	37	3	Droite

#### Combinable avec

- Meuble bas pour lavabo Geberit iCon, avec un tiroir → p. 654
- Meuble bas pour lavabo Geberit iCon, avec deux tiroirs → p. 656
- Meuble bas pour lavabo Geberit ONE, avec deux tiroirs → p. 502
- Meuble bas pour lavabo Geberit ONE, avec un tiroir → p. 500
- Meuble bas Geberit Acanto pour lavabo, avec un tiroir et un tiroir intérieur → p. 594

#### Accessoires

- Matériel de fixation Geberit pour lavabo → p. 1041
- Cache-siphon avec filtre intégré Geberit ONE, fixation magnétique → p. 494



- Mix & Match : les articles de même largeur sont librement combinables dans les collections Geberit ONE, Acanto, iCon

Mix & Match

Lavabo Geberit ONE CleanDrain, plage de dépose à gauche

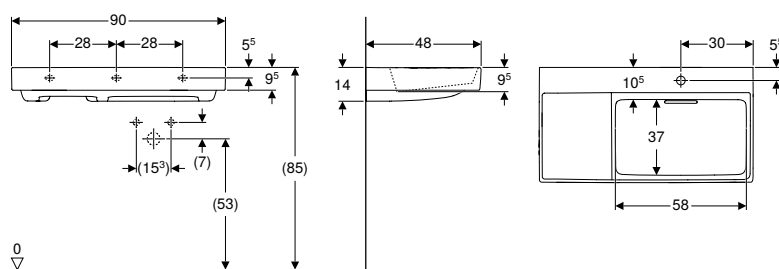

Caractéristiques techniques

Matériau	Grès fin
----------	----------

Contenu de la livraison

- Lavabo
- Cache bonde avec filtre à cheveux, fixation magnétique
- Raccordement de lavabo et siphon modèle gain de place

Caractéristiques

- Installation possible sur meuble
- Sortie horizontale
- Fonction de trop-plein invisible
- Déclenchement par tirant
- Avec filtre à cheveux intégré
- Hygénique grâce à une circulation de l'écoulement optimale

N° de réf.	Couleur / surface	Mix & Match	Trou de robinetterie	Trop-plein	B1 [cm]	B2 [cm]	B3 [cm]	B4 [cm]	Largeur meuble bas [cm]	H [cm]	T [cm]	T2 [cm]	Points de fixation	Plage de dépose
<b>B / largeur: 90 cm</b>														
505.043.00.1	Lavabo : blanc / KeraTect Cache : blanc brillant	Oui	Droite	Sans	28	87,1	30,2	30,5	90	14	48	37	3	Gauche
505.044.00.1	Lavabo : blanc / KeraTect Cache : blanc brillant	Oui	Sans	Sans	28	87,1		30,5	90	14	48	37	3	Gauche

Combinable avec

- Meuble bas pour lavabo Geberit iCon, avec un tiroir → p. 654
- Meuble bas pour lavabo Geberit iCon, avec deux tiroirs → p. 656
- Meuble bas pour lavabo Geberit ONE, avec deux tiroirs → p. 502
- Meuble bas pour lavabo Geberit ONE, avec un tiroir → p. 500
- Meuble bas Geberit Acanto pour lavabo, avec un tiroir et un tiroir intérieur → p. 594

Accessoires

- Matériel de fixation Geberit pour lavabo → p. 1041
- Cache-siphon avec filtre intégré Geberit ONE, fixation magnétique → p. 494



Mix & Match : les articles de même largeur sont librement combinables dans les collections Geberit ONE, Acanto, iCon

Mix & Match

Lavabo Geberit ONE

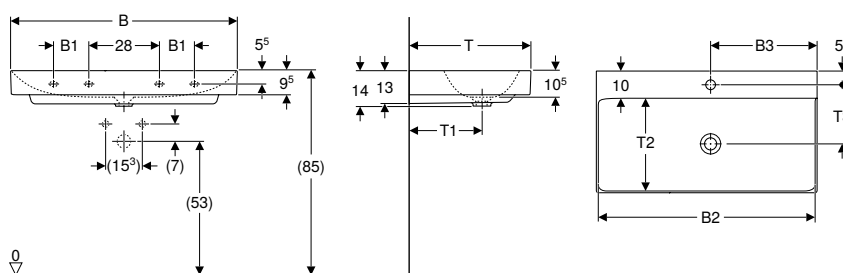

Caractéristiques techniques

Matériau	Grès fin
----------	----------

Contenu de la livraison

- Lavabo

Caractéristiques

- Installation possible sur meuble
- Sortie verticale

N° de réf.	Couleur / surface	Mix & Match	Trou de robinetterie	Trop-plein	B1 [cm]	B2 [cm]	B3 [cm]	Largeur meuble bas [cm]	H [cm]	T [cm]	T1 [cm]	T2 [cm]	T3 [cm]	Points de fixation
<b>B / largeur: 60 cm</b>														
505.020.01.1	Blanc / KeraTect	Oui	Au centre	Sans		58,5	30	60	14	48	29	37	23,5	2
505.021.01.1	Blanc / KeraTect	Oui	Sans	Sans		58,5	30	60	14	48	29	37		2
<b>B / largeur: 75 cm</b>														
505.020.01.2	Blanc / KeraTect	Oui	Au centre	Sans		73,5	45	75	14	48	29	37	23,5	2
505.021.01.2	Blanc / KeraTect	Oui	Sans	Sans		73,5	37,5	75	14	48	29	37		2
<b>B / largeur: 90 cm</b>														
505.020.01.3	Blanc / KeraTect	Oui	Au centre	Sans	14	88,5	45	90	14	48	29	37	23,5	4
505.021.01.3	Blanc / KeraTect	Oui	Sans	Sans	14	88,5	45	90	14	48	29	37		4
<b>B / largeur: 105 cm</b>														
505.020.01.4	Blanc / KeraTect	Non	Au centre	Sans	18	103,5	52,5	105	14	48	29	37	23,5	4
505.021.01.4	Blanc / KeraTect	Non	Sans	Sans	18	103,5	52,5	105	14	48	29	37		4
<b>B / largeur: 120 cm</b>														
505.020.01.5	Blanc / KeraTect	Oui	Au centre	Sans	28	118,5	60	120	14	48	29	37	23,5	4
505.022.01.5	Blanc / KeraTect	Oui	Gauche et droite	Sans	28	118,5	31,5	120	14	48	29	37	23,5	4
505.021.01.5	Blanc / KeraTect	Oui	Sans	Sans	28	118,5	60	102	14	48	29	37		4

À commander en supplément

- Raccordement de lavabo et siphon modèle gain de place

Combinable avec

- Meuble bas pour lavabo Geberit iCon, avec un tiroir → p. 654
- Meuble bas pour lavabo Geberit iCon, avec deux tiroirs → p. 656
- Meuble bas pour lavabo Geberit ONE, avec deux tiroirs → p. 502
- Meuble bas pour lavabo Geberit ONE, avec un tiroir → p. 500
- Meuble bas Geberit Acanto pour lavabo, avec un tiroir et un tiroir intérieur → p. 594

Accessoires

- Matériel de fixation Geberit pour lavabo → p. 1041
- Évacuation de lavabo avec siphon, recouvrement de soupape et manchette, sortie horizontale, pour lavabo Geberit ONE à sortie verticale
- Évacuation de lavabo gain de place, modèle étroit, avec écoulement libre et recouvrement de soupape, sortie horizontale, pour lavabo Geberit ONE à sortie verticale
- Vidage de lavabo modèle gain de place, modèle étroit, avec déclenchement par levier et recouvrement de soupape, sortie horizontale, pour lavabo Geberit ONE à sortie verticale



- Pour l'installation du lavabo avec meuble bas, un raccordement de lavabo Geberit, modèle gain de place, est nécessaire. Voir la vue d'ensemble de la gamme – Raccordements de lavabos Geberit ONE, modèles gain de place, ou le catalogue en ligne, Accessoires pour lavabos
- Mix & Match : les articles de même largeur sont librement combinables dans les collections Geberit ONE, Acanto, iCon

## Lavabos pour meubles

### Mix & Match

#### Lavabo pour meuble Geberit ONE CleanDrain

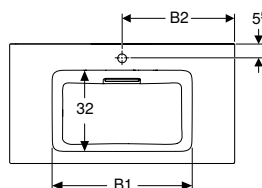
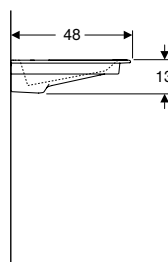
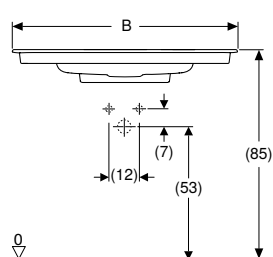

click & scan

#### Utilisation

- Pour le montage sur meubles bas

#### Caractéristiques techniques

Matériau	Grès fin
----------	----------

#### Caractéristiques

- Sortie horizontale
- Bandeau fin
- Fonction de trop-plein invisible
- Déclenchement par tirant
- Avec filtre à cheveux intégré
- Hygiénique grâce à une circulation de l'écoulement optimale

#### Contenu de la livraison

- Lavabo pour meuble
- Cache bonde avec filtre à cheveux, fixation magnétique
- Raccordement de lavabo et siphon modèle gain de place

N° de réf.	Couleur / surface	Mix & Match	Trou de robinetterie	Trop-plein	B1 [cm]	B2 [cm]	Largeur meuble bas [cm]	H [cm]	T [cm]	Plage de dépose
<b>B / largeur: 60 cm</b>										
505.002.00.1	Lavabo : blanc / KeraTect Cache : blanc brillant	Oui	Au centre	Sans	49	30	60	13	48	Des deux côtés
505.001.00.1	Lavabo : blanc / KeraTect Cache : blanc brillant	Oui	Sans	Sans	49		60	13	48	Des deux côtés
<b>B / largeur: 75 cm</b>										
505.004.00.1	Lavabo : blanc / KeraTect Cache : blanc brillant	Oui	Au centre	Sans	55,5	37	75	13	48	Des deux côtés
505.003.00.1	Lavabo : blanc / KeraTect Cache : blanc brillant	Oui	Sans	Sans	55,5		75	13	48	Des deux côtés
<b>B / largeur: 90 cm</b>										
505.006.00.1	Lavabo : blanc / KeraTect Cache : blanc brillant	Oui	Au centre	Sans	55,5	45	90	13	48	Des deux côtés
505.005.00.1	Lavabo : blanc / KeraTect Cache : blanc brillant	Oui	Sans	Sans	55,5		90	13	48	Des deux côtés
<b>B / largeur: 105 cm</b>										
505.015.00.1	Lavabo : blanc / KeraTect Cache : blanc brillant	Non	Au centre	Sans	55,5	52	105	13	48	Des deux côtés
505.014.00.1	Lavabo : blanc / KeraTect Cache : blanc brillant	Non	Sans	Sans	55,5		105	13	48	Des deux côtés
<b>B / largeur: 120 cm</b>										
505.017.00.1	Lavabo : blanc / KeraTect Cache : blanc brillant	Oui	Au centre	Sans	55,5	59,5	120	13	48	Des deux côtés
505.016.00.1	Lavabo : blanc / KeraTect Cache : blanc brillant	Oui	Sans	Sans	55,5		120	13	48	Des deux côtés

#### Combinable avec

- Meuble bas pour lavabo Geberit iCon, avec un tiroir → p. 654
- Meuble bas pour lavabo Geberit iCon, avec deux tiroirs → p. 656
- Meuble bas pour lavabo Geberit ONE, avec deux tiroirs → p. 502
- Meuble bas pour lavabo Geberit ONE, avec un tiroir → p. 500
- Meuble bas Geberit Acanto pour lavabo, avec un tiroir et un tiroir intérieur → p. 594

#### Accessoires

- Cache-siphon avec filtre intégré Geberit ONE, fixation magnétique → p. 494



- Mix & Match : les articles de même largeur sont librement combinables dans les collections Geberit ONE, Acanto, iCon



## Mix & Match

### Lavabo pour meuble Geberit ONE CleanDrain, plage de dépose à droite

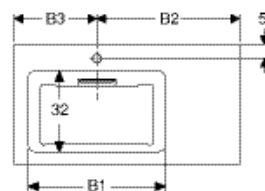
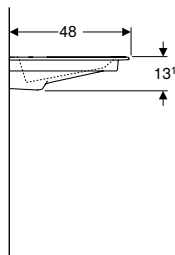
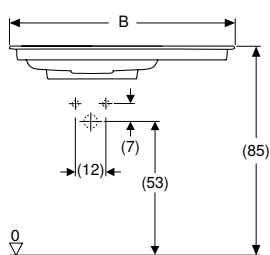

click & scan

#### Utilisation

- Pour le montage sur meubles bas

#### Caractéristiques techniques

Matériau	Grès fin
----------	----------

#### Caractéristiques

- Sortie horizontale
- Bandeau fin
- Fonction de trop-plein invisible
- Déclenchement par tirant
- Avec filtre à cheveux intégré
- Hygiénique grâce à une circulation de l'écoulement optimale

#### Contenu de la livraison

- Lavabo pour meuble
- Cache bonde avec filtre à cheveux, fixation magnétique
- Raccordement de lavabo et siphon modèle gain de place

N° de réf.	Couleur / surface	Mix & Match	Trou de robinetterie	Trop-plein	B1 [cm]	B2 [cm]	B3 [cm]	Largeur meuble bas [cm]	H [cm]	T [cm]	Plage de dépose
<b>B / largeur: 90 cm</b>											
505.007.00.1	Lavabo : blanc / KeraTect Cache : blanc brillant	Oui	Gauche	Sans	54,5	57	33	90	13,1	48	Droite
505.008.00.1	Lavabo : blanc / KeraTect Cache : blanc brillant	Oui	Sans	Sans	54,5		33	90	13,1	48	Droite

#### Combinable avec

- Meuble bas pour lavabo Geberit iCon, avec un tiroir → p. 654
- Meuble bas pour lavabo Geberit iCon, avec deux tiroirs → p. 656
- Meuble bas pour lavabo Geberit ONE, avec deux tiroirs → p. 502
- Meuble bas pour lavabo Geberit ONE, avec un tiroir → p. 500
- Meuble bas Geberit Acanto pour lavabo, avec un tiroir et un tiroir intérieur → p. 594

#### Accessoires

- Cache-siphon avec filtre intégré Geberit ONE, fixation magnétique → p. 494



- Mix & Match : les articles de même largeur sont librement combinables dans les collections Geberit ONE, Acanto, iCon

**Mix & Match**

**Lavabo pour meuble Geberit ONE CleanDrain, plage de dépose à gauche**

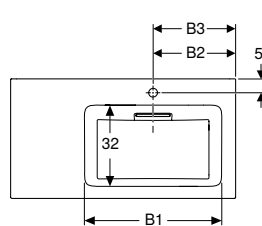
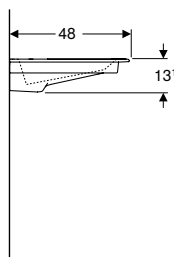
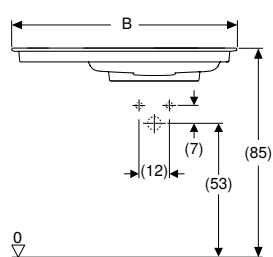

**Utilisation**

- Pour le montage sur meubles bas

**Caractéristiques techniques**

Matériau	Grès fin
----------	----------

**Caractéristiques**

- Sortie horizontale
- Bandeau fin
- Fonction de trop-plein invisible
- Déclenchement par tirant
- Avec filtre à cheveux intégré
- Hygiénique grâce à une circulation de l'écoulement optimale

**Contenu de la livraison**

- Lavabo pour meuble
- Cache bonde avec filtre à cheveux, fixation magnétique
- Raccordement de lavabo et siphon modèle gain de place

N° de réf.	Couleur / surface	Mix & Match	Trou de robinetterie	Trop-plein	B1 [cm]	B2 [cm]	B3 [cm]	Largeur meuble bas [cm]	H [cm]	T [cm]	Plage de dépose
<b>B / largeur: 90 cm</b>											
505.009.00.1	Lavabo : blanc / KeraTect Cache : blanc brillant	Oui	Droite	Sans	54,5	33	33	90	13,1	48	Gauche
505.013.00.1	Lavabo : blanc / KeraTect Cache : blanc brillant	Oui	Sans	Sans	54,5	33		90	13,1	48	Gauche

**Combinable avec**

- Meuble bas pour lavabo Geberit iCon, avec un tiroir → p. 654
- Meuble bas pour lavabo Geberit iCon, avec deux tiroirs → p. 656
- Meuble bas pour lavabo Geberit ONE, avec deux tiroirs → p. 502
- Meuble bas pour lavabo Geberit ONE, avec un tiroir → p. 500
- Meuble bas Geberit Acanto pour lavabo, avec un tiroir et un tiroir intérieur → p. 594

**Accessoires**

- Cache-siphon avec filtre intégré Geberit ONE, fixation magnétique → p. 494



- Mix & Match : les articles de même largeur sont librement combinables dans les collections Geberit ONE, Acanto, iCon

## Mix & Match

### Lavabo pour meuble Geberit ONE

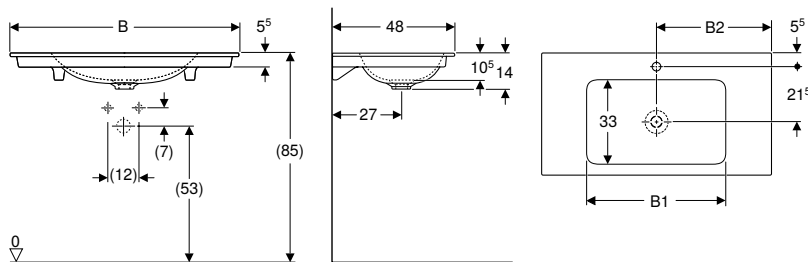

#### Utilisation

- Pour le montage sur meubles bas

#### Caractéristiques techniques

Matériau	Grès fin
----------	----------

#### Caractéristiques

- Sortie verticale
- Bandeau fin

#### Contenu de la livraison

- Lavabo pour meuble

N° de réf.	Couleur / surface	Mix & Match	Trou de robinetterie	Trop-plein	B1 [cm]	B2 [cm]	Largeur meuble bas [cm]	H [cm]	T [cm]	Plage de dépose
<b>B / largeur: 60 cm</b>										
505.010.01.1	Blanc / KeraTect	Oui	Au centre	Sans	50,5	30	60	14	48	Des deux côtés
505.011.01.1	Blanc / KeraTect	Oui	Sans	Sans	50,5	30	60	14	48	Des deux côtés
<b>B / largeur: 75 cm</b>										
505.010.01.2	Blanc / KeraTect	Oui	Au centre	Sans	55	37,5	75	14	48	Des deux côtés
505.011.01.2	Blanc / KeraTect	Oui	Sans	Sans	55	37,5	75	14	48	Des deux côtés
<b>B / largeur: 90 cm</b>										
505.010.01.3	Blanc / KeraTect	Oui	Au centre	Sans	55	45	90	14	48	Des deux côtés
505.011.01.3	Blanc / KeraTect	Oui	Sans	Sans	55	45	90	14	48	Des deux côtés
<b>B / largeur: 105 cm</b>										
505.010.01.4	Blanc / KeraTect	Non	Au centre	Sans	55	52,5	105	14	48	Des deux côtés
505.011.01.4	Blanc / KeraTect	Non	Sans	Sans	55	52,5	105	14	48	Des deux côtés
<b>B / largeur: 120 cm</b>										
505.010.01.5	Blanc / KeraTect	Oui	Au centre	Sans	60	60	120	14	48	Des deux côtés
505.011.01.5	Blanc / KeraTect	Oui	Sans	Sans	60	60	120	14	48	Des deux côtés

#### À commander en supplément

- Raccordement de lavabo et siphon modèle gain de place

#### Combinable avec

- Meuble bas pour lavabo Geberit iCon, avec un tiroir → p. 654
- Meuble bas pour lavabo Geberit iCon, avec deux tiroirs → p. 656
- Meuble bas pour lavabo Geberit ONE, avec deux tiroirs → p. 502
- Meuble bas pour lavabo Geberit ONE, avec un tiroir → p. 500
- Meuble bas Geberit Acanto pour lavabo, avec un tiroir et un tiroir intérieur → p. 594

#### Accessoires

- Évacuation de lavabo gain de place, modèle étroit, avec écoulement libre et recouvrement de soupape, sortie horizontale, pour lavabo Geberit ONE à sortie verticale
- Vidage de lavabo modèle gain de place, modèle étroit, avec déclenchement par levier et recouvrement de soupape, sortie horizontale, pour lavabo Geberit ONE à sortie verticale







- Pour l'installation du lavabo avec meuble bas, un raccordement de lavabo Geberit, modèle gain de place, est nécessaire. Voir la vue d'ensemble de la gamme – Raccordements de lavabos Geberit ONE, modèles gain de place, ou le catalogue en ligne, Accessoires pour lavabos
- Mix & Match : les articles de même largeur sont librement combinables dans les collections Geberit ONE, Acanto, iCon







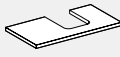

## Vasques à poser

### Vue d'ensemble de la gamme – Vasques à poser et meubles de salle de bains Geberit ONE

Geberit International Sales, Version: décembre 2024

				Vasque à poser Geberit ONE en forme de coupelle			
<b>Sortie horizontale</b>							
Sans trou de robinetterie, blanc				505.050.00.1			
Avec trou de robinetterie, blanc				505.051.00.1			
Sans trou de robinetterie, blanc mat				505.052.00.1			
Avec trou de robinetterie, blanc mat				505.053.00.1			
<b>Sortie verticale</b>							
Sans trou de robinetterie, blanc				505.040.01.6			
Avec trou de robinetterie, blanc				505.041.01.6			
<b>Plan pour vasque Geberit ONE avec découpe, pour vasque à poser en forme de coupelle</b>							
		<b>Découpe au centre</b>	<b>Découpe à gauche</b>	<b>Découpe à droite</b>	<b>Découpe double</b>		
							
<b>Avec deux tiroirs</b>	<b>Avec un tiroir</b>	<b>À partir de la page</b>	→ p. 516	→ p. 516	→ p. 516	→ p. 516	
<b>Largeur 60 cm</b>							
505.261.00.1	505.071.00.1	Blanc très brillant → p. 502	505.271.00.1				
505.261.00.2	505.071.00.2	Blanc mat → p. 502	505.271.00.2				
505.261.00.3	505.071.00.3	Gris velouté → p. 502	505.271.00.3				
505.261.00.4	505.071.00.4	Sable gris → p. 502	505.271.00.4				
505.261.00.5	505.071.00.5	Chêne → p. 502	505.271.00.5				
505.261.00.6	505.071.00.6	Noyer → p. 502	505.271.00.6				
505.261.00.7	505.071.00.7	Grège → p. 502	505.271.00.7				
505.261.00.8	505.071.00.8	Noir mat → p. 502					
<b>Largeur 75 cm</b>							
505.262.00.1	505.072.00.1	Blanc très brillant → p. 502	505.272.00.1				
505.262.00.2	505.072.00.2	Blanc mat → p. 502	505.272.00.2				
505.262.00.3	505.072.00.3	Gris velouté → p. 502	505.272.00.3				
505.262.00.4	505.072.00.4	Sable gris → p. 502	505.272.00.4				
505.262.00.5	505.072.00.5	Chêne → p. 502	505.272.00.5				
505.262.00.6	505.072.00.6	Noyer → p. 502	505.272.00.6				
505.262.00.7	505.072.00.7	Grège → p. 502	505.272.00.7				
505.262.00.8	505.072.00.8	Noir mat → p. 502					
<b>Largeur 90 cm</b>							
505.263.00.1	505.073.00.1	Blanc très brillant → p. 502	505.273.00.1	505.293.00.1	505.313.00.1		
505.263.00.2	505.073.00.2	Blanc mat → p. 502	505.273.00.2	505.293.00.2	505.313.00.2		
505.263.00.3	505.073.00.3	Gris velouté → p. 502	505.273.00.3	505.293.00.3	505.313.00.3		
505.263.00.4	505.073.00.4	Sable gris → p. 502	505.273.00.4	505.293.00.4	505.313.00.4		
505.263.00.5	505.073.00.5	Chêne → p. 502	505.273.00.5	505.293.00.5	505.313.00.5		
505.263.00.6	505.073.00.6	Noyer → p. 502	505.273.00.6	505.293.00.6	505.313.00.6		
505.263.00.7	505.073.00.7	Grège → p. 502	505.273.00.7	505.293.00.7	505.313.00.7		
505.263.00.8	505.073.00.8	Noir mat → p. 502					
<b>Largeur 105 cm</b>							
505.264.00.1	505.074.00.1	Blanc très brillant → p. 502	505.274.00.1	505.294.00.1	505.314.00.1		
505.264.00.2	505.074.00.2	Blanc mat → p. 502	505.274.00.2	505.294.00.2	505.314.00.2		
505.264.00.3	505.074.00.3	Gris velouté → p. 502	505.274.00.3	505.294.00.3	505.314.00.3		
505.264.00.4	505.074.00.4	Sable gris → p. 502	505.274.00.4	505.294.00.4	505.314.00.4		
505.264.00.5	505.074.00.5	Chêne → p. 502	505.274.00.5	505.294.00.5	505.314.00.5		
505.264.00.6	505.074.00.6	Noyer → p. 502	505.274.00.6	505.294.00.6	505.314.00.6		
505.264.00.7	505.074.00.7	Grège → p. 502	505.274.00.7	505.294.00.7	505.314.00.7		
505.264.00.8	505.074.00.8	Noir mat → p. 502					
<b>Largeur 120 cm</b>							
505.265.00.1	505.075.00.1	Blanc très brillant → p. 503	505.275.00.1	505.295.00.1	505.315.00.1	505.335.00.1	
505.265.00.2	505.075.00.2	Blanc mat → p. 503	505.275.00.2	505.295.00.2	505.315.00.2	505.335.00.2	
505.265.00.3	505.075.00.3	Gris velouté → p. 503	505.275.00.3	505.295.00.3	505.315.00.3	505.335.00.3	
505.265.00.4	505.075.00.4	Sable gris → p. 503	505.275.00.4	505.295.00.4	505.315.00.4	505.335.00.4	
505.265.00.5	505.075.00.5	Chêne → p. 503	505.275.00.5	505.295.00.5	505.315.00.5	505.335.00.5	
505.265.00.6	505.075.00.6	Noyer → p. 503	505.275.00.6	505.295.00.6	505.315.00.6	505.335.00.6	
505.265.00.7	505.075.00.7	Grège → p. 503	505.275.00.7	505.295.00.7	505.315.00.7	505.335.00.7	
505.265.00.8	505.075.00.8	Noir mat → p. 503					





		Vasque à poser Geberit ONE en forme de coupelle							
<b>Sortie horizontale</b>									
Sans trou de robinetterie, blanc		505.050.00.1							
Avec trou de robinetterie, blanc		505.051.00.1							
Sans trou de robinetterie, blanc mat		505.052.00.1							
Avec trou de robinetterie, blanc mat		505.053.00.1							
<b>Sortie verticale</b>									
Sans trou de robinetterie, blanc		505.040.01.6							
Avec trou de robinetterie, blanc		505.041.01.6							
		<b>Plan pour vasque Geberit ONE avec découpe, pour vasque à poser en forme de coupelle</b>							
		Découpe au centre	Découpe à gauche	Découpe à droite	Découpe double				
									
<b>Avec quatre tiroirs</b>		<b>Avec deux tiroirs</b>							
<b>Largeur 135 cm</b>									
505.266.00.1	505.076.00.1	Blanc très brillant → p. 505						505.276.00.1	
505.266.00.2	505.076.00.2	Blanc mat → p. 505						505.276.00.2	
505.266.00.3	505.076.00.3	Gris velouté → p. 505						505.276.00.3	
505.266.00.4	505.076.00.4	Sable gris → p. 505						505.276.00.4	
505.266.00.5	505.076.00.5	Chêne → p. 505						505.276.00.5	
505.266.00.6	505.076.00.6	Noyer → p. 505						505.276.00.6	
505.266.00.7	505.076.00.7	Grège → p. 505						505.276.00.7	
505.266.00.8	505.076.00.8	Noir mat → p. 505							
<b>Robinettes de lavabo <sup>1)</sup></b>									
116.464.21.1		Robinettes de lavabo Geberit ONE forme ronde, montage mural, robinet mélangeur, pour module fonctionnel à encastrer	Chromé brillant	N/A	✓ <sup>2)</sup>	✓	✓	✓ <sup>3)</sup>	
116.464.14.1			Noir mat	N/A	✓ <sup>2)</sup>	✓	✓	✓ <sup>3)</sup>	
116.465.21.1		Robinettes de lavabo Geberit ONE forme rectangulaire, montage mural, robinet mélangeur, pour module fonctionnel à encastrer	Chromé brillant	N/A	✓ <sup>2)</sup>	✓	✓	✓ <sup>3)</sup>	
116.465.14.1			Noir mat	N/A	✓ <sup>2)</sup>	✓	✓	✓ <sup>3)</sup>	

✓ Compatible

<sup>1)</sup> Pour lavabos sans trou de robinetterie ; bâti-support Geberit Duofix adapté nécessaire.

<sup>2)</sup> Robinetterie de lavabo non compatible avec la largeur de 60 cm.

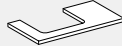
<sup>3)</sup> Robinetterie de lavabo non compatible avec la largeur de 120 cm.

Geberit ONE lay-on washbasin, rectangular					Armoires de toilette, montage encastré	Boîtier de montage brut	Armoires de toilette, montage en apparent
505.023.00.1							
505.024.00.1							
505.025.00.1							
505.026.00.1							
505.031.01.6							
505.030.01.6							
Plan pour vasque Geberit ONE avec découpe, pour vasque à poser rectangulaire							
Découpe au centre	Découpe à gauche	Découpe à droite	Découpe double				
							
			505.286.00.1	-		60-120 cm	
			505.286.00.2	-		60-120 cm	
			505.286.00.3	-		60-120 cm	
			505.286.00.4	-		60-120 cm	
			505.286.00.5	-		60-120 cm	
			505.286.00.6	-		60-120 cm	
			505.286.00.7	-		60-120 cm	
				-		60-120 cm	
✓ <sup>2)</sup>	✓	✓	✓ <sup>3)</sup>				
✓ <sup>2)</sup>	✓	✓	✓ <sup>3)</sup>				
✓ <sup>2)</sup>	✓	✓	✓ <sup>3)</sup>				
✓ <sup>2)</sup>	✓	✓	✓ <sup>3)</sup>				



## Mix & Match

### Vasque à poser Geberit ONE forme de coupelle, CleanDrain

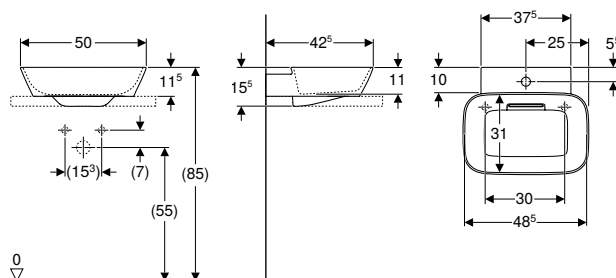

click & scan

#### Utilisation

- Pour le montage sur des plans pour vasque

#### Caractéristiques techniques

Matériau	Grès fin
----------	----------

#### Caractéristiques

- Sortie horizontale
- Fonction de trop-plein invisible
- Déclenchement par tirant
- Avec filtre à cheveux intégré
- Hygiénique grâce à une circulation de l'écoulement optimale
- Face inférieure et arrière poncées

#### Contenu de la livraison

- Lavabo
- Cache bonde avec filtre à cheveux, fixation magnétique
- Raccordement de lavabo et siphon modèle gain de place
- Matériel de fixation

N° de réf.	Couleur / surface	Mix & Match	Trou de robinetterie	Trop-plein	B2 [cm]	H [cm]	T [cm]	T2 [cm]
<b>B / largeur: 50 cm</b>								
505.051.00.1	Lavabo : blanc / KeraTect Cache : blanc brillant	Oui	Au centre	Sans	48,6	15,5	42,5	31,2
505.053.00.1	Lavabo : blanc mat Cache : blanc brillant	Oui	Au centre	Sans	48,6	15,5	42,5	31,2
505.050.00.1	Lavabo : blanc / KeraTect Cache : blanc brillant	Oui	Sans	Sans	48,6	15,5	42,5	31,2
505.052.00.1	Lavabo : blanc mat Cache : blanc brillant	Oui	Sans	Sans	48,6	15,5	42,5	31,2

#### À commander en supplément

- Plan pour vasque Geberit ONE avec découpe, pour vasque à poser en forme de coupelle → p. 516
- Plan pour vasque Geberit ONE avec découpe, grès, pour vasque à poser en forme de coupelle → p. 518

#### Combinable avec

- Meuble bas pour lavabo Geberit ONE, avec un tiroir → p. 500
- Meuble bas pour lavabo Geberit ONE, avec deux tiroirs → p. 502
- Meuble bas pour vasque à poser Geberit ONE, avec deux tiroirs → p. 504
- Meuble bas pour vasque à poser Geberit ONE, avec quatre tiroirs → p. 505
- Meuble bas Geberit Acanto pour lavabo, avec un tiroir et un tiroir intérieur → p. 594
- Meuble bas pour lavabo Geberit iCon, avec un tiroir → p. 654
- Meuble bas pour lavabo Geberit iCon, avec deux tiroirs → p. 656

#### Accessoires

- Cache-siphon avec filtre intégré Geberit ONE, fixation magnétique → p. 494

Mix & Match

Vasque à poser Geberit ONE en forme de coupelle

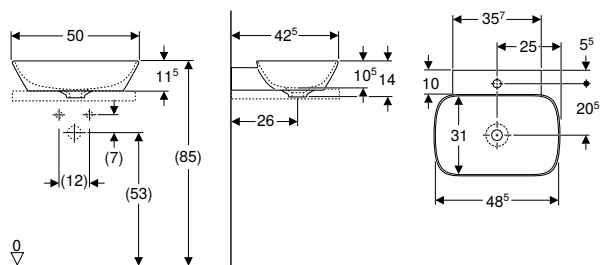

click & scan

Utilisation

- Pour le montage sur des plans pour vasque

Caractéristiques techniques

Matériau	Grès fin
----------	----------

Caractéristiques

- Sortie verticale
- Face inférieure et arrière poncées

Contenu de la livraison

- Lavabo
- Matériel de fixation

N° de réf.	Couleur / surface	Mix & Match	Trou de robinetterie	Trop-plein	H [cm]	T [cm]
<b>B / largeur: 50 cm</b>						
505.041.01.6	Blanc / KeraTect	Oui	Au centre	Sans	14	42,5
505.040.01.6	Blanc / KeraTect	Oui	Sans	Sans	14	42,5

À commander en supplément

- Plan pour vasque Geberit ONE avec découpe, pour vasque à poser en forme de coupelle → p. 516
- Plan pour vasque Geberit ONE avec découpe, grès, pour vasque à poser en forme de coupelle → p. 518
- Raccordement de lavabo et siphon modèle gain de place

Combinable avec

- Meuble bas pour lavabo Geberit ONE, avec un tiroir → p. 500
- Meuble bas pour lavabo Geberit ONE, avec deux tiroirs → p. 502
- Meuble bas pour vasque à poser Geberit ONE, avec deux tiroirs → p. 504
- Meuble bas pour vasque à poser Geberit ONE, avec quatre tiroirs → p. 505
- Meuble bas Geberit Acanto pour lavabo, avec un tiroir et un tiroir intérieur → p. 594
- Meuble bas pour lavabo Geberit iCon, avec un tiroir → p. 654
- Meuble bas pour lavabo Geberit iCon, avec deux tiroirs → p. 656

Accessoires

- Évacuation de lavabo avec siphon, recouvrement de soupape et manchette, sortie horizontale, pour lavabo Geberit ONE à sortie verticale
- Évacuation de lavabo gain de place, modèle étroit, avec écoulement libre et recouvrement de soupape, sortie horizontale, pour lavabo Geberit ONE à sortie verticale
- Vidage de lavabo modèle gain de place, modèle étroit, avec déclenchement par levier et recouvrement de soupape, sortie horizontale, pour lavabo Geberit ONE à sortie verticale



- Pour l'installation du lavabo avec meuble bas, un raccordement de lavabo Geberit, modèle gain de place, est nécessaire. Voir la vue d'ensemble de la gamme – Raccordements de lavabos Geberit ONE, modèles gain de place, ou le catalogue en ligne, Accessoires pour lavabos

## Mix & Match

### Vasque à poser Geberit ONE rectangulaire, CleanDrain

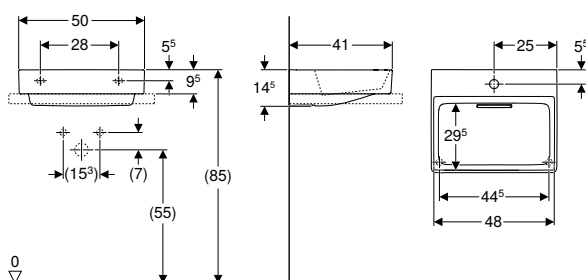

click & scan

#### Utilisation

- Pour le montage sur des plans pour vasque

#### Caractéristiques techniques

Matériau	Grès fin
----------	----------

#### Caractéristiques

- Sortie horizontale
- Fonction de trop-plein invisible
- Déclenchement par tirant
- Avec filtre à cheveux intégré
- Hygiénique grâce à une circulation de l'écoulement optimale
- Face inférieure et arrière poncées

#### Contenu de la livraison

- Lavabo
- Cache bonde avec filtre à cheveux, fixation magnétique
- Raccordement de lavabo et siphon modèle gain de place
- Matériel de fixation

N° de réf.	Couleur / surface	Mix & Match	Trou de robinetterie	Trop-plein	B2 [cm]	H [cm]	T [cm]	T2 [cm]	Points de fixation
<b>B / largeur: 50 cm</b>									
505.024.00.1	Lavabo : blanc / KeraTect Cache : blanc brillant	Oui	Au centre	Sans	48	14,5	41	29,4	2
505.026.00.1	Lavabo : blanc mat Cache : blanc brillant	Oui	Au centre	Sans	48	14,5	41	29,4	2
505.023.00.1	Lavabo : blanc / KeraTect Cache : blanc brillant	Oui	Sans	Sans	48	14,5	41	29,4	2
505.025.00.1	Lavabo : blanc mat Cache : blanc brillant	Oui	Sans	Sans	48	14,5	41	29,4	2

#### À commander en supplément

- Plan pour vasque Geberit ONE avec découpe, pour vasque à poser rectangulaire → p. 520
- Plan pour vasque Geberit ONE avec découpe, grès, pour vasque à poser rectangulaire → p. 522

#### Combinable avec

- Meuble bas pour lavabo Geberit ONE, avec un tiroir → p. 500
- Meuble bas pour lavabo Geberit ONE, avec deux tiroirs → p. 502
- Meuble bas pour vasque à poser Geberit ONE, avec deux tiroirs → p. 504
- Meuble bas pour vasque à poser Geberit ONE, avec quatre tiroirs → p. 505
- Meuble bas Geberit Acanto pour lavabo, avec un tiroir et un tiroir intérieur → p. 594
- Meuble bas pour lavabo Geberit iCon, avec un tiroir → p. 654
- Meuble bas pour lavabo Geberit iCon, avec deux tiroirs → p. 656

#### Accessoires

- Cache-siphon avec filtre intégré Geberit ONE, fixation magnétique → p. 494

Mix & Match

Vasque à poser Geberit ONE rectangulaire

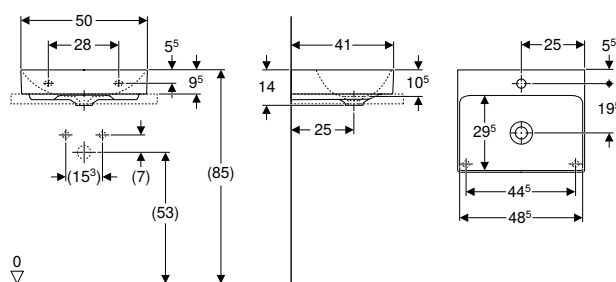

click & scan

Utilisation

- Pour le montage sur des plans pour vasque

Caractéristiques techniques

Matériau	Grès fin
----------	----------

Caractéristiques

- Sortie verticale
- Face inférieure et arrière poncées

Contenu de la livraison

- Lavabo
- Matériel de fixation

N° de réf.	Couleur / surface	Mix & Match	Trou de robinetterie	Trop-plein	H	T
					[cm]	[cm]
<b>B / largeur: 50 cm</b>						
505.030.01.6	Blanc / KeraTect	Oui	Au centre	Sans	14	41
505.031.01.6	Blanc / KeraTect	Oui	Sans	Sans	14	41

À commander en supplément

- Plan pour vasque Geberit ONE avec découpe, pour vasque à poser rectangulaire → p. 520
- Plan pour vasque Geberit ONE avec découpe, grès, pour vasque à poser rectangulaire → p. 522
- Raccordement de lavabo et siphon modèle gain de place

Combinable avec

- Meuble bas pour lavabo Geberit iCon, avec un tiroir → p. 654
- Meuble bas pour lavabo Geberit iCon, avec deux tiroirs → p. 656
- Meuble bas pour lavabo Geberit ONE, avec deux tiroirs → p. 502
- Meuble bas pour vasque à poser Geberit ONE, avec quatre tiroirs → p. 505
- Meuble bas pour lavabo Geberit ONE, avec un tiroir → p. 500
- Meuble bas pour vasque à poser Geberit ONE, avec deux tiroirs → p. 504
- Meuble bas Geberit Acanto pour lavabo, avec un tiroir et un tiroir intérieur → p. 594

Accessoires

- Évacuation de lavabo avec siphon, recouvrement de soupape et manchette, sortie horizontale, pour lavabo Geberit ONE à sortie verticale
- Évacuation de lavabo gain de place, modèle étroit, avec écoulement libre et recouvrement de soupape, sortie horizontale, pour lavabo Geberit ONE à sortie verticale
- Vidage de lavabo modèle gain de place, modèle étroit, avec déclenchement par levier et recouvrement de soupape, sortie horizontale, pour lavabo Geberit ONE à sortie verticale



- Pour l'installation du lavabo avec meuble bas, un raccordement de lavabo Geberit, modèle gain de place, est nécessaire. Voir la vue d'ensemble de la gamme – Raccordements de lavabos Geberit ONE, modèles gain de place, ou le catalogue en ligne, Accessoires pour lavabos
- Mix & Match : les articles de même largeur sont librement combinables dans les collections Geberit ONE, Acanto, iCon

## Accessoires

### Cache-siphon avec filtre intégré Geberit ONE, fixation magnétique



click & scan

#### Caractéristiques

- Avec filtre à cheveux intégré

N° de réf.      Couleur / surface

245.451.11.1    Blanc alpin

505.082.14.1    Noir mat / Revêtement facile à nettoyer

505.082.21.1    Chromé brillant

505.082.GH.1    Chromé brossé

### Recouvrement design Geberit ONE pour siphon de lavabo

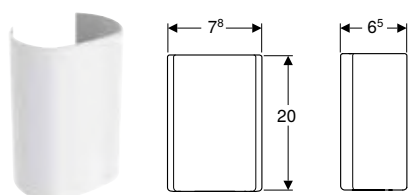

click & scan

N° de réf.      Couleur / surface

505.058.01.1    Blanc / Acier inoxydable thermopoudré

505.058.21.1    Acier inoxydable brossé

B  
[cm]

H  
[cm]

T  
[cm]

7,8

20

6,5

7,8

20

6,5

#### Combinable avec





- Meuble bas pour lavabo Geberit ONE, avec un tiroir → p. 500
- Meuble bas pour vasque à poser Geberit ONE, avec deux tiroirs → p. 504
- Meuble bas pour lavabo Geberit iCon, avec un tiroir → p. 654

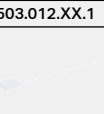

## Meubles de salle de bains

### Récapitulatif des accessoires – Meubles de salle de bain Geberit ONE





Geberit International Sales, décembre 2024

				Porte-ser- viettes	Kit de casiers de rangement Geberit pour tiroir supérieur			
				503.012.XX.1	502.349.00.1	502.350.00.1	502.351.00.1	
								
Avec deux tiroirs	Avec un tiroir	À partir de la page		→ p. 523	→ p. 523	→ p. 523	→ p. 523	
<b>Largeur 60 cm</b>								
505.261.00.1	505.071.00.1	Blanc	→ p. 502	✓	✓			
505.261.00.2	505.071.00.2	Blanc mat	→ p. 502	✓	✓			
505.261.00.3	505.071.00.3	Gris velouté	→ p. 502	✓	✓			
505.261.00.4	505.071.00.4	Sable gris	→ p. 502	✓	✓			
505.261.00.5	505.071.00.5	Chêne	→ p. 502	✓	✓			
505.261.00.6	505.071.00.6	Noyer	→ p. 502	✓	✓			
505.261.00.7	505.071.00.7	Grège	→ p. 502	✓	✓			
505.261.00.8	505.071.00.8	Noir mat	→ p. 502	✓	✓			
<b>Largeur 75 cm</b>								
505.262.00.1	505.072.00.1	Blanc	→ p. 502	✓		✓		
505.262.00.2	505.072.00.2	Blanc mat	→ p. 502	✓		✓		
505.262.00.3	505.072.00.3	Gris velouté	→ p. 502	✓		✓		
505.262.00.4	505.072.00.4	Sable gris	→ p. 502	✓		✓		
505.262.00.5	505.072.00.5	Chêne	→ p. 502	✓		✓		
505.262.00.6	505.072.00.6	Noyer	→ p. 502	✓		✓		
505.262.00.7	505.072.00.7	Grège	→ p. 502	✓		✓		
505.262.00.8	505.072.00.8	Noir mat	→ p. 502	✓		✓		
<b>Largeur 90 cm</b>								
505.263.00.1	505.073.00.1	Blanc	→ p. 502	✓			✓	
505.263.00.2	505.073.00.2	Blanc mat	→ p. 502	✓			✓	
505.263.00.3	505.073.00.3	Gris velouté	→ p. 502	✓			✓	
505.263.00.4	505.073.00.4	Sable gris	→ p. 502	✓			✓	
505.263.00.5	505.073.00.5	Chêne	→ p. 502	✓			✓	
505.263.00.6	505.073.00.6	Noyer	→ p. 502	✓			✓	
505.263.00.7	505.073.00.7	Grège	→ p. 502	✓			✓	
505.263.00.8	505.073.00.8	Noir mat	→ p. 502	✓			✓	
<b>Largeur 105 cm</b>								
505.264.00.1	505.074.00.1	Blanc	→ p. 502	✓				
505.264.00.2	505.074.00.2	Blanc mat	→ p. 502	✓				
505.264.00.3	505.074.00.3	Gris velouté	→ p. 502	✓				
505.264.00.4	505.074.00.4	Sable gris	→ p. 502	✓				
505.264.00.5	505.074.00.5	Chêne	→ p. 502	✓				
505.264.00.6	505.074.00.6	Noyer	→ p. 502	✓				
505.264.00.7	505.074.00.7	Grège	→ p. 502	✓				
505.264.00.8	505.074.00.8	Noir mat	→ p. 502	✓				
<b>Largeur 120 cm</b>								
505.265.00.1	505.075.00.1	Blanc	→ p. 503	✓				
505.265.00.2	505.075.00.2	Blanc mat	→ p. 503	✓				
505.265.00.3	505.075.00.3	Gris velouté	→ p. 503	✓				
505.265.00.4	505.075.00.4	Sable gris	→ p. 503	✓				
505.265.00.5	505.075.00.5	Chêne	→ p. 503	✓				
505.265.00.6	505.075.00.6	Noyer	→ p. 503	✓				
505.265.00.7	505.075.00.7	Grège	→ p. 503	✓				
505.265.00.8	505.075.00.8	Noir mat	→ p. 503	✓				





Geberit International Sales, décembre 2024

				Porte-ser- viettes	Kit de casiers de rangement Geberit pour tiroir supérieur			
				503.012.XX.1	502.349.00.1	502.350.00.1	502.351.00.1	
<b>Largeur 135 cm</b>								
<b>Avec quatre tiroirs</b>		<b>Avec deux tiroirs</b>						
505.266.00.1	505.076.00.1	Blanc	→ p. 505	✓				
505.266.00.2	505.076.00.2	Blanc mat	→ p. 505	✓				
505.266.00.3	505.076.00.3	Gris velouté	→ p. 505	✓				
505.266.00.4	505.076.00.4	Sable gris	→ p. 505	✓				
505.266.00.5	505.076.00.5	Chêne	→ p. 505	✓				
505.266.00.6	505.076.00.6	Noyer	→ p. 505	✓				
505.266.00.7	505.076.00.7	Grège	→ p. 505	✓				
505.266.00.8	505.076.00.8	Noir mat	→ p. 505	✓				
<b>Armoires latérales</b>								
<b>Avec deux tiroirs</b>		<b>Avec un tiroir</b>						
505.077.00.1	505.078.00.1	Blanc	→ p. 507					
505.077.00.2	505.078.00.2	Blanc mat	→ p. 507					
505.077.00.3	505.078.00.3	Gris velouté	→ p. 507					
505.077.00.4	505.078.00.4	Sable gris	→ p. 507					
505.077.00.5	505.078.00.5	Chêne	→ p. 507					
505.077.00.6	505.078.00.6	Noyer	→ p. 507					
505.077.00.7	505.078.00.7	Grège	→ p. 507					
505.077.00.8	505.078.00.8	Noir mat	→ p. 507					
<b>Élément latéral</b>								
505.079.00.1		Blanc	→ p. 507					
505.079.00.2		Blanc mat	→ p. 507					
505.079.00.3		Gris velouté	→ p. 507					
505.079.00.4		Sable gris	→ p. 507					
505.079.00.5		Chêne	→ p. 507					
505.079.00.6		Noyer	→ p. 507					
505.079.00.7		Grège	→ p. 507					
505.079.00.8		Noir mat	→ p. 507					
✓ Compatible								



## Meubles bas

### Mix & Match

#### Meuble bas pour lavabo Geberit ONE, avec un tiroir

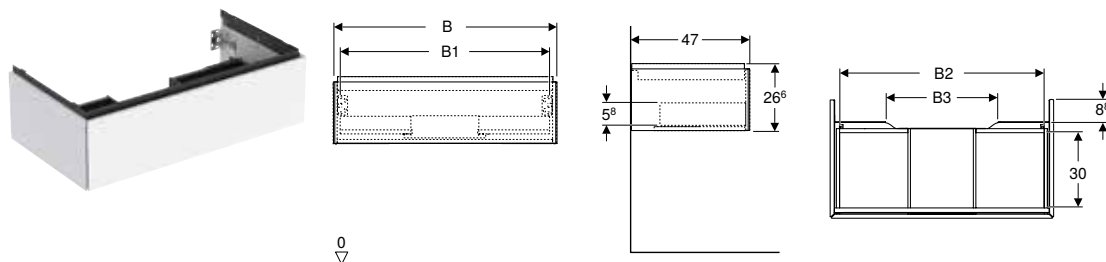

#### Caractéristiques techniques

Matériau	Panneau aggloméré haute densité
Charge tiroirs max.	30 kg

#### Contenu de la livraison

- Meuble bas pour lavabo
- Matériel de fixation

#### Caractéristiques

- Certifié FSC™ C134279
- Suspendu
- Espace de rangement complètement utilisable dans le tiroir supérieur
- Avec un tiroir
- Mécanisme d'ouverture pousse-lâche
- Tiroir à fermeture ralentie
- Résistant à l'humidité
- Livré prémonté

N° de réf.	Couleur / surface	Mix & Match	B [cm]	B1 [cm]	B2 [cm]	B3 [cm]	H [cm]	T [cm]
<b>Largeur de lavabo: 60 cm</b>								
505.071.00.1	Blanc / Laqué ultra-brillant	Oui	59,2	53,8	51,7	15,2	26,6	47
505.071.00.2 *	Blanc / Laqué mat	Oui	59,2	53,8	51,7	15,2	26,6	47
505.071.00.3	Gris velouté / Laqué mat	Oui	59,2	53,8	51,7	15,2	26,6	47
505.071.00.4 *	Sable gris / Laqué ultra-brillant	Oui	59,2	53,8	51,7	15,2	26,6	47
505.071.00.5	Chêne / Mélamine structuré bois	Oui	59,2	53,8	51,7	15,2	26,6	47
505.071.00.6 *	Noyer caryer / Mélamine structuré bois	Oui	59,2	53,8	51,7	15,2	26,6	47
505.071.00.7 *	Grège / Laqué mat	Oui	59,2	53,8	51,7	15,2	26,6	47
505.071.00.8 *	Noir / Laqué mat	Oui	59,2	53,8	51,7	15,2	26,6	47
<b>Largeur de lavabo: 75 cm</b>								
505.072.00.1	Blanc / Laqué ultra-brillant	Oui	74	68,6	66,5	30	26,6	47
505.072.00.2 *	Blanc / Laqué mat	Oui	74	68,6	66,5	30	26,6	47
505.072.00.3	Gris velouté / Laqué mat	Oui	74	68,6	66,5	30	26,6	47
505.072.00.4 *	Sable gris / Laqué ultra-brillant	Oui	74	68,6	66,5	30	26,6	47
505.072.00.5	Chêne / Mélamine structuré bois	Oui	74	68,6	66,5	30	26,6	47
505.072.00.6 *	Noyer caryer / Mélamine structuré bois	Oui	74	68,6	66,5	30	26,6	47
505.072.00.7 *	Grège / Laqué mat	Oui	74	68,6	66,5	30	26,6	47
505.072.00.8 *	Noir / Laqué mat	Oui	74	68,6	66,5	30	26,6	47
<b>Largeur de lavabo: 90 cm</b>								
505.073.00.1	Blanc / Laqué ultra-brillant	Oui	88,8	83,4	81,3	44,8	26,6	47
505.073.00.2 *	Blanc / Laqué mat	Oui	88,8	83,4	81,3	44,8	26,6	47
505.073.00.3	Gris velouté / Laqué mat	Oui	88,8	83,4	81,3	44,8	26,6	47
505.073.00.4 *	Sable gris / Laqué ultra-brillant	Oui	88,8	83,4	81,3	44,8	26,6	47
505.073.00.5	Chêne / Mélamine structuré bois	Oui	88,8	83,4	81,3	44,8	26,6	47
505.073.00.6 *	Noyer caryer / Mélamine structuré bois	Oui	88,8	83,4	81,3	44,8	26,6	47
505.073.00.7 *	Grège / Laqué mat	Oui	88,8	83,4	81,3	44,8	26,6	47
505.073.00.8 *	Noir / Laqué mat	Oui	88,8	83,4	81,3	44,8	26,6	47
<b>Largeur de lavabo: 105 cm</b>								
505.074.00.1	Blanc / Laqué ultra-brillant	Non	103,6	98,2	96,1	59,6	26,6	47
505.074.00.2 *	Blanc / Laqué mat	Non	103,6	98,2	96,1	59,6	26,6	47
505.074.00.3	Gris velouté / Laqué mat	Non	103,6	98,2	96,1	59,6	26,6	47
505.074.00.4 *	Sable gris / Laqué ultra-brillant	Non	103,6	98,2	96,1	59,6	26,6	47
505.074.00.5	Chêne / Mélamine structuré bois	Non	103,6	98,2	96,1	59,6	26,6	47
505.074.00.6 *	Noyer caryer / Mélamine structuré bois	Non	103,6	98,2	96,1	59,6	26,6	47
505.074.00.7 *	Grège / Laqué mat	Non	103,6	98,2	96,1	59,6	26,6	47
505.074.00.8 *	Noir / Laqué mat	Non	103,6	98,2	96,1	59,6	26,6	47

\* Fabrication sur commande

N° de réf.	Couleur / surface	Mix & Match	B [cm]	B1 [cm]	B2 [cm]	B3 [cm]	H [cm]	T [cm]
<b>Largeur de lavabo: 120 cm</b>								
505.075.00.1	Blanc / Laqué ultra-brillant	Oui	118,4	113	110,9	74,4	26,6	47
505.075.00.2 *	Blanc / Laqué mat	Oui	118,4	113	110,9	74,4	26,6	47
505.075.00.3	Gris velouté / Laqué mat	Oui	118,4	113	110,9	74,4	26,6	47
505.075.00.4 *	Sable gris / Laqué ultra-brillant	Oui	118,4	113	110,9	74,4	26,6	47
505.075.00.5	Chêne / Mélamine structuré bois	Oui	118,4	113	110,9	74,4	26,6	47
505.075.00.6 *	Noyer caryer / Mélamine structuré bois	Oui	118,4	113	110,9	74,4	26,6	47
505.075.00.7 *	Grège / Laqué mat	Oui	118,4	113	110,9	74,4	26,6	47
505.075.00.8 *	Noir / Laqué mat	Oui	118,4	113	110,9	74,4	26,6	47

\* Fabrication sur commande

#### Combinable avec

- Lavabo Geberit iCon → p. 639
- Lavabo Geberit iCon Light → p. 640
- Lavabo Geberit iCon Light avec plage de dépose → p. 641
- Lavabo pour meuble Geberit iCon → p. 645
- Lavabo Geberit Acanto → p. 576
- Lavabo Geberit Acanto avec plage de dépose → p. 577
- Lavabo pour meuble Geberit ONE → p. 484
- Vasque à poser Geberit ONE rectangulaire → p. 493
- Vasque à poser Geberit ONE en forme de coupelle → p. 491
- Vasque à poser Geberit ONE rectangulaire, CleanDrain → p. 492
- Vasque à poser Geberit ONE forme de coupelle, CleanDrain → p. 490
- Lavabo pour meuble Geberit ONE CleanDrain → p. 481
- Lavabo pour meuble Geberit ONE CleanDrain, plage de dépose à droite → p. 482
- Lavabo pour meuble Geberit ONE CleanDrain, plage de dépose à gauche → p. 483
- Lavabo Geberit ONE CleanDrain → p. 477
- Lavabo Geberit ONE CleanDrain, plage de dépose à droite → p. 478
- Lavabo Geberit ONE CleanDrain, plage de dépose à gauche → p. 479
- Meuble latéral bas Geberit ONE avec un tiroir → p. 506
- Meuble latéral bas Geberit ONE avec deux tiroirs → p. 506
- Élément latéral Geberit ONE → p. 507
- Recouvrement design Geberit ONE pour siphon de lavabo → p. 494
- Lavabo Geberit ONE → p. 480

#### Accessoires

- Récapitulatif des accessoires – Meubles de salle de bain Geberit ONE → p. 497

-  Pour l'installation d'un meuble bas, un raccordement de lavabo Geberit, modèle gain de place, est nécessaire. Voir la vue d'ensemble de la gamme de lavabos ou le catalogue en ligne, Accessoires pour lavabos
- Mix & Match : les articles de même largeur sont librement combinables dans les collections Geberit ONE, Acanto, iCon

## Mix & Match

### Meuble bas pour lavabo Geberit ONE, avec deux tiroirs

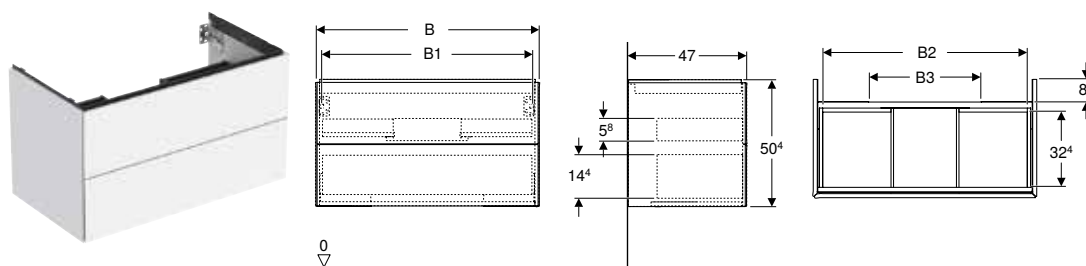

#### Caractéristiques techniques

Matériau	Panneau aggloméré haute densité
Charge tiroirs max.	30 kg

#### Contenu de la livraison

- Meuble bas pour lavabo
- Matériel de fixation

#### Caractéristiques

- Certifié FSC™ C134279
- Suspendu
- Espace de rangement complètement utilisable dans le tiroir supérieur
- Avec deux tiroirs
- Mécanisme d'ouverture pousse-lâche
- Tiroir à fermeture ralentie
- Résistant à l'humidité
- Livré prémonté

N° de réf.	Couleur / surface	Mix & Match	B [cm]	B1 [cm]	B2 [cm]	B3 [cm]	H [cm]	T [cm]
<b>Largeur de lavabo: 60 cm</b>								
505.261.00.1	Blanc / Laqué ultra-brillant	Oui	59,2	53,8	51,7	15,2	50,4	47
505.261.00.2 *	Blanc / Laqué mat	Oui	59,2	53,8	51,7	15,2	50,4	47
505.261.00.3	Gris velouté / Laqué mat	Oui	59,2	53,8	51,7	15,2	50,4	47
505.261.00.4 *	Sable gris / Laqué ultra-brillant	Oui	59,2	53,8	51,7	15,2	50,4	47
505.261.00.5	Chêne / Mélangé structuré bois	Oui	59,2	53,8	51,7	15,2	50,4	47
505.261.00.6 *	Noyer caryer / Mélangé structuré bois	Oui	59,2	53,8	51,7	15,2	50,4	47
505.261.00.7 *	Grège / Laqué mat	Oui	59,2	53,8	51,7	15,2	50,4	47
505.261.00.8 *	Noir / Laqué mat	Oui	59,2	53,8	51,7	15,2	50,4	47
<b>Largeur de lavabo: 75 cm</b>								
505.262.00.1	Blanc / Laqué ultra-brillant	Oui	74	68,6	66,5	30	50,4	47
505.262.00.2 *	Blanc / Laqué mat	Oui	74	68,6	66,5	30	50,4	47
505.262.00.3	Gris velouté / Laqué mat	Oui	74	68,6	66,5	30	50,4	47
505.262.00.4 *	Sable gris / Laqué ultra-brillant	Oui	74	68,6	66,5	30	50,4	47
505.262.00.5	Chêne / Mélangé structuré bois	Oui	74	68,6	66,5	30	50,4	47
505.262.00.6 *	Noyer caryer / Mélangé structuré bois	Oui	74	68,6	66,5	30	50,4	47
505.262.00.7 *	Grège / Laqué mat	Oui	74	68,6	66,5	30	50,4	47
505.262.00.8 *	Noir / Laqué mat	Oui	74	68,6	66,5	30	50,4	47
<b>Largeur de lavabo: 90 cm</b>								
505.263.00.1	Blanc / Laqué ultra-brillant	Oui	88,8	83,4	81,3	44,8	50,4	47
505.263.00.2 *	Blanc / Laqué mat	Oui	88,8	83,4	81,3	44,8	50,4	47
505.263.00.3	Gris velouté / Laqué mat	Oui	88,8	83,4	81,3	44,8	50,4	47
505.263.00.4 *	Sable gris / Laqué ultra-brillant	Oui	88,8	83,4	81,3	44,8	50,4	47
505.263.00.5	Chêne / Mélangé structuré bois	Oui	88,8	83,4	81,3	44,8	50,4	47
505.263.00.6 *	Noyer caryer / Mélangé structuré bois	Oui	88,8	83,4	81,3	44,8	50,4	47
505.263.00.7 *	Grège / Laqué mat	Oui	88,8	83,4	81,3	44,8	50,4	47
505.263.00.8 *	Noir / Laqué mat	Oui	88,8	83,4	81,3	44,8	50,4	47
<b>Largeur de lavabo: 105 cm</b>								
505.264.00.1	Blanc / Laqué ultra-brillant	Non	103,6	98,2	96,1	59,6	50,4	47
505.264.00.2 *	Blanc / Laqué mat	Non	103,6	98,2	96,1	59,6	50,4	47
505.264.00.3	Gris velouté / Laqué mat	Non	103,6	98,2	96,1	59,6	50,4	47
505.264.00.4 *	Sable gris / Laqué ultra-brillant	Non	103,6	98,2	96,1	59,6	50,4	47
505.264.00.5	Chêne / Mélangé structuré bois	Non	103,6	98,2	96,1	59,6	50,4	47
505.264.00.6 *	Noyer caryer / Mélangé structuré bois	Non	103,6	98,2	96,1	59,6	50,4	47
505.264.00.7 *	Grège / Laqué mat	Non	103,6	98,2	96,1	59,6	50,4	47
505.264.00.8 *	Noir / Laqué mat	Non	103,6	98,2	96,1	59,6	50,4	47

\* Fabrication sur commande

N° de réf.	Couleur / surface	Mix & Match	B	B1	B2	B3	H	T
			[cm]	[cm]	[cm]	[cm]	[cm]	[cm]
<b>Largeur de lavabo: 120 cm</b>								
505.265.00.1	Blanc / Laqué ultra-brillant	Oui	118,4	113	110,9	74,4	50,4	47
505.265.00.2 *	Blanc / Laqué mat	Oui	118,4	113	110,9	74,4	50,4	47
505.265.00.3	Gris velouté / Laqué mat	Oui	118,4	113	110,9	74,4	50,4	47
505.265.00.4 *	Sable gris / Laqué ultra-brillant	Oui	118,4	113	110,9	74,4	50,4	47
505.265.00.5	Chêne / Mélamine structuré bois	Oui	118,4	113	110,9	74,4	50,4	47
505.265.00.6 *	Noyer caryer / Mélamine structuré bois	Oui	118,4	113	110,9	74,4	50,4	47
505.265.00.7 *	Grège / Laqué mat	Oui	118,4	113	110,9	74,4	50,4	47
505.265.00.8 *	Noir / Laqué mat	Oui	118,4	113	110,9	74,4	50,4	47

\* Fabrication sur commande

#### Combinable avec

- Lavabo Geberit iCon → p. 639
- Lavabo Geberit iCon Light → p. 640
- Lavabo Geberit iCon Light avec plage de dépose → p. 641
- Lavabo pour meuble Geberit iCon → p. 645
- Lavabo Geberit Acanto → p. 576
- Lavabo Geberit Acanto avec plage de dépose → p. 577
- Lavabo pour meuble Geberit ONE → p. 484
- Vasque à poser Geberit ONE rectangulaire → p. 493
- Vasque à poser Geberit ONE en forme de coupelle → p. 491
- Vasque à poser Geberit ONE rectangulaire, CleanDrain → p. 492
- Vasque à poser Geberit ONE forme de coupelle, CleanDrain → p. 490
- Lavabo pour meuble Geberit ONE CleanDrain → p. 481
- Lavabo pour meuble Geberit ONE CleanDrain, plage de dépose à droite → p. 482
- Lavabo pour meuble Geberit ONE CleanDrain, plage de dépose à gauche → p. 483
- Lavabo Geberit ONE CleanDrain → p. 477
- Lavabo Geberit ONE CleanDrain, plage de dépose à droite → p. 478
- Lavabo Geberit ONE CleanDrain, plage de dépose à gauche → p. 479
- Meuble latéral bas Geberit ONE avec un tiroir → p. 506
- Meuble latéral bas Geberit ONE avec deux tiroirs → p. 506
- Élément latéral Geberit ONE → p. 507
- Lavabo Geberit ONE → p. 480

#### Accessoires

- Récapitulatif des accessoires – Meubles de salle de bain Geberit ONE → p. 497

- 
  - Pour l'installation d'un meuble bas, un raccordement de lavabo Geberit, modèle gain de place, est nécessaire. Voir la vue d'ensemble de la gamme de lavabos ou le catalogue en ligne, Accessoires pour lavabos
  - Mix & Match : les articles de même largeur sont librement combinables dans les collections Geberit ONE, Acanto, iCon

## Meuble bas pour vasque à poser Geberit ONE, avec deux tiroirs

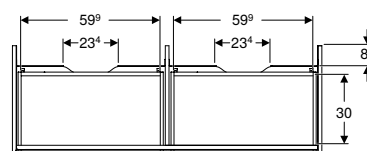
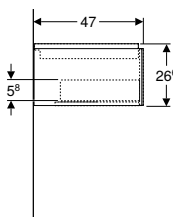
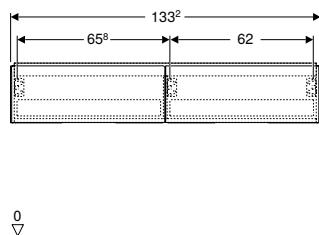

### Caractéristiques techniques

Matériau	Panneau aggloméré haute densité
Charge tiroirs max.	30 kg

### Contenu de la livraison

- Meuble bas pour lavabo
- Matériel de fixation

### Caractéristiques

- Certifié FSC™ C134279
- Suspendu
- Espace de rangement complètement utilisable dans le tiroir supérieur
- Avec deux tiroirs
- Mécanisme d'ouverture pousse-lâche
- Tiroir à fermeture ralentie
- Résistant à l'humidité
- Livré prémonté

N° de réf.	Couleur / surface	Largeur de lavabo [cm]	H [cm]	T [cm]
<b>B / largeur: 133,2 cm</b>				
505.076.00.1	Blanc / Laqué ultra-brillant	135	26,6	47
505.076.00.2 *	Blanc / Laqué mat	135	26,6	47
505.076.00.3	Gris velouté / Laqué mat	135	26,6	47
505.076.00.4 *	Sable gris / Laqué ultra-brillant	135	26,6	47
505.076.00.5	Chêne / Mélamine structuré bois	135	26,6	47
505.076.00.6 *	Noyer caryer / Mélamine structuré bois	135	26,6	47
505.076.00.7 *	Grège / Laqué mat	135	26,6	47
505.076.00.8 *	Noir / Laqué mat	135	26,6	47

\* Fabrication sur commande

### Combinable avec

- Vasque à poser Geberit ONE en forme de coupelle → p. 491
- Vasque à poser Geberit ONE rectangulaire, CleanDrain → p. 492
- Vasque à poser Geberit ONE forme de coupelle, CleanDrain → p. 490
- Vasque à poser Geberit ONE rectangulaire → p. 493
- Recouvrement design Geberit ONE pour siphon de lavabo → p. 494
- Meuble latéral bas Geberit ONE avec un tiroir → p. 506
- Meuble latéral bas Geberit ONE avec deux tiroirs → p. 506
- Élément latéral Geberit ONE → p. 507

### Accessoires

- Récapitulatif des accessoires – Meubles de salle de bain Geberit ONE → p. 497



- Pour l'installation d'un meuble bas, un raccordement de lavabo Geberit, modèle gain de place, est nécessaire. Voir la vue d'ensemble de la gamme de lavabos ou le catalogue en ligne, Accessoires pour lavabos

## Meuble bas pour vasque à poser Geberit ONE, avec quatre tiroirs

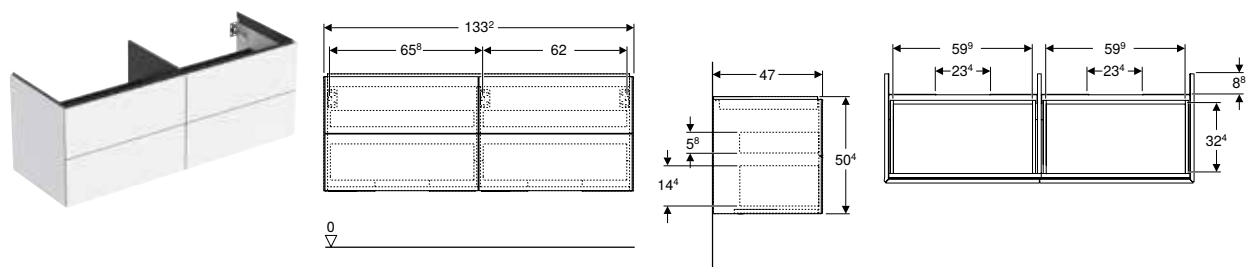

### Caractéristiques techniques

Matériau	Panneau aggloméré haute densité
Charge tiroirs max.	30 kg

### Contenu de la livraison

- Meuble bas pour lavabo
- Matériel de fixation

### Caractéristiques

- Certifié FSC™ C134279
- Suspendu
- Espace de rangement complètement utilisable dans le tiroir supérieur
- Avec quatre tiroirs
- Mécanisme d'ouverture pousse-lâche
- Tiroir à fermeture ralentie
- Résistant à l'humidité
- Livré prémonté

N° de réf.	Couleur / surface	Largeur de lavabo [cm]	H [cm]	T [cm]
<b>B / largeur: 133,2 cm</b>				
505.266.00.1	Blanc / Laqué ultra-brillant	135	50,4	47
505.266.00.2 *	Blanc / Laqué mat	135	50,4	47
505.266.00.3	Gris velouté / Laqué mat	135	50,4	47
505.266.00.4 *	Sable gris / Laqué ultra-brillant	135	50,4	47
505.266.00.5	Chêne / Mélamine structuré bois	135	50,4	47
505.266.00.6 *	Noyer caryer / Mélamine structuré bois	135	50,4	47
505.266.00.7 *	Grège / Laqué mat	135	50,4	47
505.266.00.8 *	Noir / Laqué mat	135	50,4	47

\* Fabrication sur commande

### Combinable avec

- Vasque à poser Geberit ONE en forme de coupelle → p. 491
- Vasque à poser Geberit ONE rectangulaire, CleanDrain → p. 492
- Vasque à poser Geberit ONE rectangulaire → p. 493
- Vasque à poser Geberit ONE forme de coupelle, CleanDrain → p. 490
- Meuble latéral bas Geberit ONE avec un tiroir → p. 506
- Meuble latéral bas Geberit ONE avec deux tiroirs → p. 506
- Élément latéral Geberit ONE → p. 507

### Accessoires

- Récapitulatif des accessoires – Meubles de salle de bain Geberit ONE → p. 497

- Pour l'installation d'un meuble bas, un raccordement de lavabo Geberit, modèle gain de place, est nécessaire. Voir la vue d'ensemble de la gamme de lavabos ou le catalogue en ligne, Accessoires pour lavabos



## Meubles latéraux bas

### Meuble latéral bas Geberit ONE avec un tiroir

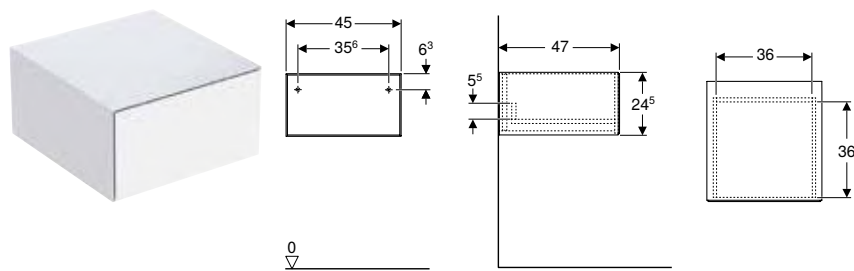

click & scan

#### Caractéristiques techniques

Matériau	Panneau aggloméré haute densité
Charge tiroirs max.	30 kg

#### Caractéristiques

- Certifié FSC™ C134279
- Suspendu
- Avec un tiroir
- Mécanisme d'ouverture pousse-lâche
- Tiroir à fermeture ralentie
- Résistant à l'humidité
- Livré prémonté

#### Contenu de la livraison

- Matériel de fixation

N° de réf.	Couleur / surface	H [cm]	T [cm]
<b>B / largeur: 45 cm</b>			
505.078.00.1	Blanc / Laqué ultra-brillant	24,5	47
505.078.00.2 *	Blanc / Laqué mat	24,5	47
505.078.00.3	Gris velouté / Laqué mat	24,5	47
505.078.00.4 *	Sable gris / Laqué ultra-brillant	24,5	47
505.078.00.5	Chêne / Mélamine structuré bois	24,5	47
505.078.00.6 *	Noyer caryer / Mélamine structuré bois	24,5	47
505.078.00.7 *	Grège / Laqué mat	24,5	47
505.078.00.8 *	Noir / Laqué mat	24,5	47

\* Fabrication sur commande

#### Combinable avec

- Meuble bas pour lavabo Geberit ONE, avec un tiroir → p. 500
- Meuble bas pour vasque à poser Geberit ONE, avec deux tiroirs → p. 504
- Meuble bas pour lavabo Geberit ONE, avec deux tiroirs → p. 502
- Meuble bas pour vasque à poser Geberit ONE, avec quatre tiroirs → p. 505
- Recouvrement Geberit ONE pour meuble latéral bas et élément latéral, grès-céramique → p. 526
- Recouvrement Geberit ONE pour meuble latéral bas et élément latéral, verre → p. 525

#### Accessoires

- Récapitulatif des accessoires – Meubles de salle de bain Geberit ONE → p. 497

### Meuble latéral bas Geberit ONE avec deux tiroirs

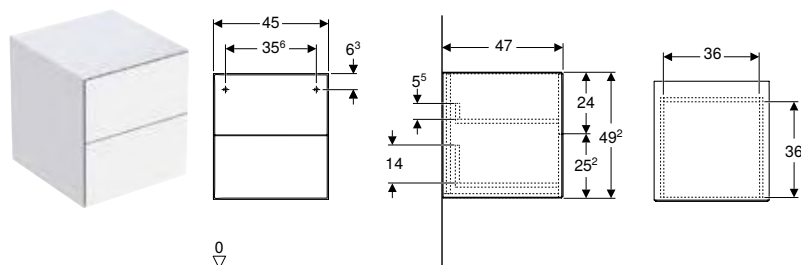

click & scan

#### Caractéristiques techniques

Matériau	Panneau aggloméré haute densité
Charge tiroirs max.	30 kg

#### Caractéristiques

- Certifié FSC™ C134279
- Suspendu
- Avec deux tiroirs
- Mécanisme d'ouverture pousse-lâche
- Tiroir à fermeture ralentie
- Résistant à l'humidité
- Livré prémonté

#### Contenu de la livraison

- Matériel de fixation

N° de réf.	Couleur / surface	H [cm]	T [cm]
<b>B / largeur: 45 cm</b>			
505.077.00.1	Blanc / Laqué ultra-brillant	49,2	47
505.077.00.2 *	Blanc / Laqué mat	49,2	47
505.077.00.3	Gris velouté / Laqué mat	49,2	47
505.077.00.4 *	Sable gris / Laqué ultra-brillant	49,2	47
505.077.00.5	Chêne / Mélangé structuré bois	49,2	47
505.077.00.6 *	Noyer caryer / Mélangé structuré bois	49,2	47
505.077.00.7 *	Grège / Laqué mat	49,2	47
505.077.00.8 *	Noir mat	49,2	47

\* Fabrication sur commande

#### Combinable avec

- Recouvrement Geberit ONE pour meuble latéral bas et élément latéral, grès-céramique → p. 526
- Recouvrement Geberit ONE pour meuble latéral bas et élément latéral, verre → p. 525
- Meuble bas pour lavabo Geberit ONE, avec un tiroir → p. 500
- Meuble bas pour vasque à poser Geberit ONE, avec deux tiroirs → p. 504
- Meuble bas pour lavabo Geberit ONE, avec deux tiroirs → p. 502
- Meuble bas pour vasque à poser Geberit ONE, avec quatre tiroirs → p. 505

#### Accessoires

- Récapitulatif des accessoires – Meubles de salle de bain Geberit ONE → p. 497

## Élément latéral Geberit ONE

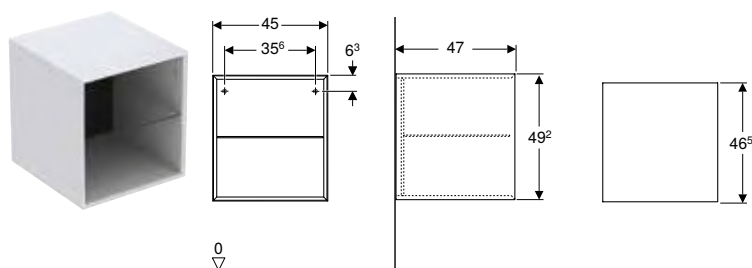

#### Caractéristiques techniques

Matériau	Panneau aggloméré haute densité
----------	---------------------------------

#### Contenu de la livraison

- Matériel de fixation

#### Caractéristiques

- Certifié FSC™ C134279
- Suspendu
- Avec tablette en verre
- Résistant à l'humidité
- Livré prémonté

N° de réf.	Couleur / surface	H [cm]	T [cm]
<b>B / largeur: 45 cm</b>			
505.079.00.1	Blanc / Laqué ultra-brillant	49,2	47
505.079.00.2 *	Blanc / Laqué mat	49,2	47
505.079.00.3	Gris velouté / Laqué mat	49,2	47
505.079.00.4 *	Sable gris / Laqué ultra-brillant	49,2	47
505.079.00.5	Chêne / Mélangé structuré bois	49,2	47
505.079.00.6 *	Noyer caryer / Mélangé structuré bois	49,2	47
505.079.00.7 *	Grège / Laqué mat	49,2	47
505.079.00.8 *	Noir mat	49,2	47

\* Fabrication sur commande

#### Combinable avec

- Meuble bas pour lavabo Geberit ONE, avec un tiroir → p. 500
- Meuble bas pour vasque à poser Geberit ONE, avec deux tiroirs → p. 504
- Meuble bas pour lavabo Geberit ONE, avec deux tiroirs → p. 502
- Meuble bas pour vasque à poser Geberit ONE, avec quatre tiroirs → p. 505
- Recouvrement Geberit ONE pour meuble latéral bas et élément latéral, grès-céramique → p. 526
- Recouvrement Geberit ONE pour meuble latéral bas et élément latéral, verre → p. 525

#### Accessoires

- Récapitulatif des accessoires – Meubles de salle de bain Geberit ONE → p. 497

## Armoire haute Geberit avec une porte

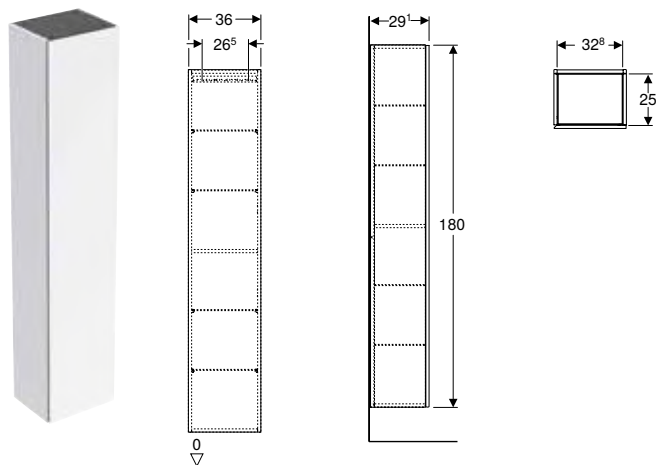

click & scan

### Utilisation

- Pour les collections Geberit ONE, Acanto, iCon et VariForm

### Caractéristiques techniques

Matériau	Panneau aggloméré haute densité
----------	---------------------------------

### Contenu de la livraison

- Armoire haute
- 4 tablettes en verre
- Matériel de fixation

### Caractéristiques

- Certifié FSC™ C134279
- Suspendu
- Avec une porte
- Porte à fermeture ralentie
- Poignée intégrée ou mécanisme d'ouverture pousse-lâche pour ouvrir
- Avec quatre tablettes en verre amovibles
- Avec une tablette fixe
- Charnières à gauche ou à droite
- Résistant à l'humidité
- Livré prémonté

N° de réf.	Couleur / surface	H T	
		[cm]	[cm]
<b>B / largeur: 36 cm</b>			
502.316.01.1	Corps et façade : laqué très brillant/blanc	180	29,1
502.316.01.2	Corps : blanc / mélamine structuré bois Façade : blanc / verre brillant	180	29,1
502.316.01.3 *	Corps et façade : blanc/laqué mat	180	29,1
502.316.JH.1	Corps et façade : Chêne / mélamine structuré bois	180	29,1
502.316.JK.1	Corps et façade : laqué mat/gris velouté	180	29,1
502.316.JK.2	Corps : gris velouté / laqué mat Façade : gris velouté / verre brillant	180	29,1
502.316.JR.1 *	Corps et façade : noyer Carya / mélamine structuré bois	180	29,1
505.083.00.7 *	Corps et façade : grège / laqué mat	180	29,1
505.083.00.8 *	Corps et façade : noir / laqué mat	180	29,1

\* Fabrication sur commande

### Accessoires

- Set de pieds Geberit étroits → p. 619

## Armoire haute Geberit avec une porte et miroir intérieur, compacte

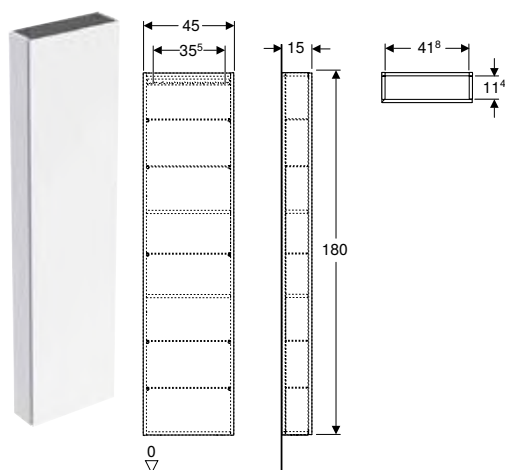

click & scan

### Utilisation

- Pour les collections Geberit ONE, Acanto, iCon et VariForm

### Caractéristiques techniques

Matériau	Panneau aggloméré haute densité
----------	---------------------------------

### Contenu de la livraison

- Armoire haute
- 5 tablettes en verre
- Matériel de fixation

### Caractéristiques

- Certifié FSC™ C134279
- Suspendu
- Avec une porte
- Porte à fermeture ralentie
- Poignée intégrée ou mécanisme d'ouverture pousse-lâche pour ouvrir
- Avec cinq tablettes en verre amovibles
- Porte réfléchissante à l'intérieur
- Avec deux tablettes fixes
- Charnières à gauche ou à droite
- Angle d'ouverture de la porte 155°
- Résistant à l'humidité
- Livré prémonté

N° de réf.	Couleur / surface	H	T
		[cm]	[cm]
<b>B / largeur: 45 cm</b>			
502.317.01.1	Corps et façade : laqué très brillant/blanc	180	15
502.317.01.2	Corps : blanc / mélamine structuré bois Façade : blanc / verre brillant	180	15
502.317.01.3 *	Corps et façade : blanc/laqué mat	180	15
502.317.JH.1	Corps et façade : Chêne / mélamine structuré bois	180	15
502.317.JK.1	Corps et façade : laqué mat/gris velouté	180	15
502.317.JK.2	Corps : gris velouté / laqué mat Façade : gris velouté / verre brillant	180	15
502.317.JL.1 *	Corps et façade : sable gris / laquage très brillant	180	15
502.317.JR.1 *	Corps et façade : noyer Carya / mélamine structuré bois	180	15

\* Fabrication sur commande

### Accessoires

- Set de pieds Geberit étroits → p. 619

## Colonne haute Geberit Acanto avec deux tiroirs

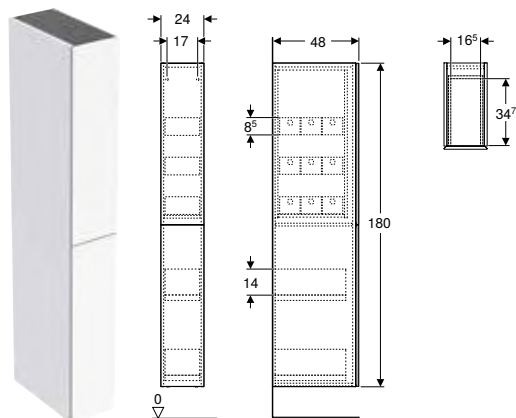

click & scan

### Utilisation

- Pour les collections Geberit ONE, Acanto, iCon et VariForm

### Caractéristiques techniques

Matériau	Panneau aggloméré haute densité
Charge tiroirs max.	30 kg

### Caractéristiques

- Certifié FSC™ C134279
- Suspendu
- Avec deux tiroirs
- Casiers de rangement en bois
- Tiroir à fermeture ralentie
- Résistant à l'humidité
- Livré prémonté

### Contenu de la livraison

- Armoire haute
- 9 casiers de rangement
- Matériel de fixation

N° de réf.	Couleur / surface	H T	
		[cm]	[cm]
<b>B / largeur: 24 cm</b>			
503.011.01.1	Corps et façade : laqué très brillant/blanc	180	48
503.011.01.2	Corps : blanc / mélamine structuré bois Façade : blanc / verre brillant	180	48
503.011.01.3 *	Corps et façade : blanc/laqué mat	180	48
503.011.JH.1	Corps et façade : Chêne / mélamine structuré bois	180	48
503.011.JK.1	Corps et façade : laqué mat/gris velouté	180	48
503.011.JK.2	Corps : gris velouté / laqué mat Façade : gris velouté / verre brillant	180	48
503.011.JR.1 *	Corps et façade : noyer Carya / mélamine structuré bois	180	48

\* Fabrication sur commande

### Combinable avec

- Compartiment de rangement intérieur Geberit → p. 1047
- Boîte de rangement Geberit → p. 1047

### Accessoires

- Compartiment de rangement intérieur Geberit → p. 1047
- Boîte de rangement Geberit → p. 1047
- Élément de prise électrique Geberit avec prise électrique → p. 525

## Armoire suspendue Geberit carrée, avec une porte

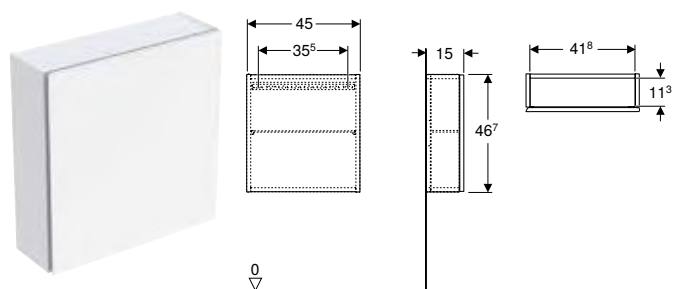

click & scan

### Utilisation

- Pour les collections Geberit ONE, Acanto, iCon et VariForm

### Caractéristiques techniques

Matériau	Panneau aggloméré haute densité
----------	---------------------------------

### Contenu de la livraison

- Armoire haute compacte
- Tablette en verre
- Matériel de fixation

### Caractéristiques

- Certifié FSC™ C134279
- Suspendu
- Avec une porte
- Porte à fermeture ralentie
- Poignée intégrée ou mécanisme d'ouverture pousse-lâche pour ouvrir
- Tablette en verre amovible
- Charnières à gauche ou à droite
- Résistant à l'humidité
- Livré prémonté

N° de réf.	Couleur / surface	H T	
		[cm]	[cm]
<b>B / largeur: 45 cm</b>			
502.319.01.1	Corps et façade : laqué très brillant/blanc	46,7	15
502.319.01.2	Corps : blanc / mélamine structuré bois Façade : blanc / verre brillant	46,7	15
502.319.01.3 *	Corps et façade : blanc/laqué mat	46,7	15
502.319.JH.1	Corps et façade : Chêne / mélamine structuré bois	46,7	15
502.319.JK.1	Corps et façade : laqué mat/gris velouté	46,7	15
502.319.JK.2	Corps : gris velouté / laqué mat Façade : gris velouté / verre brillant	46,7	15
502.319.JL.1 *	Corps et façade : sable gris / laquage très brillant	46,7	15
502.319.JR.1 *	Corps et façade : noyer Carya / mélamine structuré bois	46,7	15

\* Fabrication sur commande

## Armoire suspendue Geberit rectangulaire, avec une porte

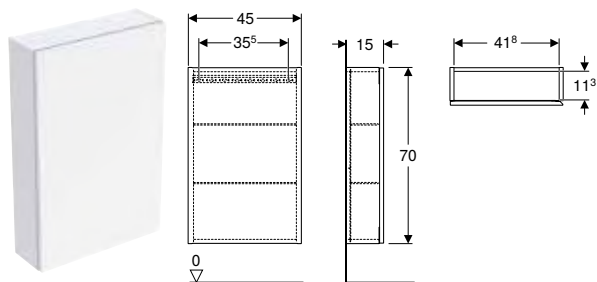

click & scan

### Utilisation

- Pour les collections Geberit ONE, Acanto, iCon et VariForm

### Caractéristiques techniques

Matériau	Panneau aggloméré haute densité
----------	---------------------------------

### Contenu de la livraison

- Armoire haute compacte
- 2 tablettes en verre
- Matériel de fixation

### Caractéristiques

- Certifié FSC™ C134279
- Suspendu
- Avec une porte
- Porte à fermeture ralentie
- Poignée intégrée ou mécanisme d'ouverture pousse-lâche pour ouvrir
- Avec deux tablettes en verre amovibles
- Charnières à gauche ou à droite
- Résistant à l'humidité
- Livré prémonté

N° de réf.	Couleur / surface	H [cm]	T [cm]
<b>B / largeur: 45 cm</b>			
502.318.01.1	Corps et façade : laqué très brillant/blanc	70	15
502.318.01.2	Corps : blanc / mélamine structuré bois Façade : blanc / verre brillant	70	15
502.318.01.3 *	Corps et façade : blanc/laqué mat	70	15
502.318.JH.1	Corps et façade : Chêne / mélamine structuré bois	70	15
502.318.JK.1	Corps et façade : laqué mat/gris velouté	70	15
502.318.JK.2	Corps : gris velouté / laqué mat Façade : gris velouté / verre brillant	70	15
502.318.JL.1 *	Corps et façade : sable gris / laquage très brillant	70	15
502.318.JR.1 *	Corps et façade : noyer Carya / mélamine structuré bois	70	15

\* Fabrication sur commande

## Étagère Geberit rectangulaire

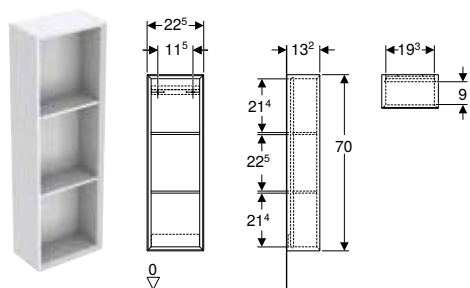

click & scan

### Utilisation

- Pour les collections Geberit ONE, Acanto, iCon et VariForm

### Caractéristiques techniques

Matériau	Panneau aggloméré haute densité
----------	---------------------------------

### Caractéristiques

- Certifié FSC™ C134279
- Suspendu
- Fixation cachée
- Avec deux tablettes fixes
- Résistant à l'humidité
- Livré prémonté

### Contenu de la livraison

- Armoire haute compacte
- Matériel de fixation

N° de réf.	Couleur / surface	H [cm]	T [cm]
<b>B / largeur: 22,5 cm</b>			
502.320.01.1	Blanc / Laqué ultra-brillant	70	13,2
502.320.01.3 *	Blanc / Laqué mat	70	13,2
502.320.JH.1	Chêne / Mélangé structuré bois	70	13,2
502.320.JK.1	Gris velouté / Laqué mat	70	13,2
502.320.JL.1 *	Sable gris / Laqué ultra-brillant	70	13,2
502.320.JR.1 *	Noyer caryer / Mélangé structuré bois	70	13,2

\* Fabrication sur commande



## Étagère Geberit carrée

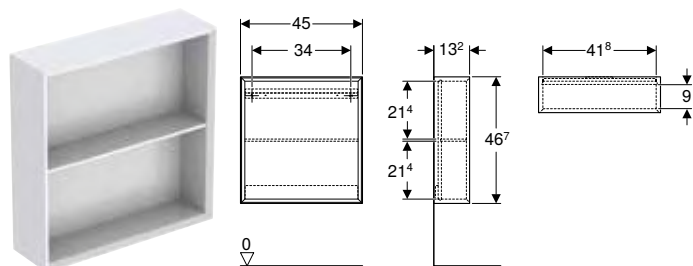

click & scan

### Utilisation

- Pour les collections Geberit ONE, Acanto, iCon et VariForm

### Caractéristiques techniques

Matériau	Panneau aggloméré haute densité
----------	---------------------------------

### Caractéristiques

- Certifié FSC™ C134279
- Suspendu
- Avec une tablette fixe
- Fixation cachée
- Résistant à l'humidité
- Livré prémonté

### Contenu de la livraison

- Armoire haute compacte
- Matériel de fixation

N° de réf.	Couleur / surface	H [cm]	T [cm]
<b>B / largeur: 45 cm</b>			
502.323.01.1	Blanc / Laqué ultra-brillant	46,7	13,2
502.323.01.3 *	Blanc / Laqué mat	46,7	13,2
502.323.JH.1	Chêne / Mélamine structuré bois	46,7	13,2
502.323.JK.1	Gris velouté / Laqué mat	46,7	13,2
502.323.JL.1 *	Sable gris / Laqué ultra-brillant	46,7	13,2
502.323.JR.1 *	Noyer caryer / Mélamine structuré bois	46,7	13,2

\* Fabrication sur commande

## Étagère murale Geberit rectangulaire

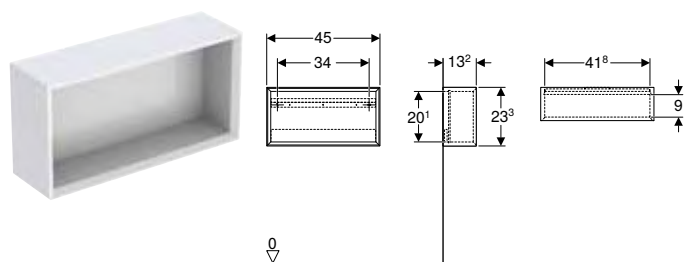

click & scan

### Utilisation

- Pour les collections Geberit ONE, Acanto, iCon et VariForm

### Caractéristiques techniques

Matériau	Panneau aggloméré haute densité
----------	---------------------------------

### Caractéristiques

- Certifié FSC™ C134279
- Suspendu
- Fixation cachée
- Résistant à l'humidité
- Livré prémonté

### Contenu de la livraison

- Armoire haute compacte
- Matériel de fixation

N° de réf.	Couleur / surface	B [cm]	H [cm]	T [cm]
502.322.01.1	Blanc / Laqué ultra-brillant	45	23,3	13,2
502.322.01.3 *	Blanc / Laqué mat	45	23,3	13,2
502.322.JH.1	Chêne / Mélamine structuré bois	45	23,3	13,2
502.322.JK.1	Gris velouté / Laqué mat	45	23,3	13,2
502.322.JL.1 *	Sable gris / Laqué ultra-brillant	45	23,3	13,2
502.322.JR.1 *	Noyer caryer / Mélamine structuré bois	45	23,3	13,2

\* Fabrication sur commande

## Étagère murale Geberit carrée

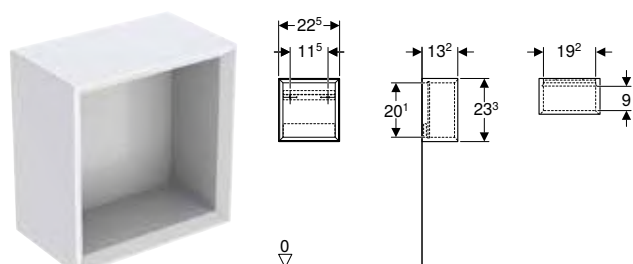

click & scan

### Utilisation

- Pour les collections Geberit ONE, Acanto, iCon et VariForm

### Caractéristiques techniques

Matériau	Panneau aggloméré haute densité
----------	---------------------------------

### Caractéristiques

- Certifié FSC™ C134279
- Suspendu
- Fixation cachée
- Résistant à l'humidité
- Livré prémonté

### Contenu de la livraison

- Armoire haute compacte
- Matériel de fixation

N° de réf.	Couleur / surface	H [cm]	T [cm]
<b>B / largeur: 22,5 cm</b>			
502.321.01.1	Blanc / Laqué ultra-brillant	23,3	13,2
502.321.01.3 *	Blanc / Laqué mat	23,3	13,2
502.321.JH.1	Chêne / Mélamine structuré bois	23,3	13,2
502.321.JK.1	Gris velouté / Laqué mat	23,3	13,2
502.321.JL.1 *	Sable gris / Laqué ultra-brillant	23,3	13,2
502.321.JR.1 *	Noyer caryer / Mélamine structuré bois	23,3	13,2

\* Fabrication sur commande

## Plans de lavabo

### Mix & Match

#### Plan pour vasque Geberit ONE avec découpe, pour vasque à poser en forme de coupelle

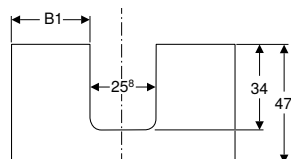
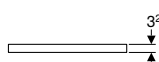
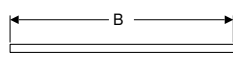

#### Utilisation

- Pour montage sur meuble bas Geberit ONE, Acanto, iCon ou sur support P

#### Caractéristiques

- Certifié FSC™ C134279
- Résistant à l'humidité

#### Caractéristiques techniques

Matériau	Panneau aggloméré haute densité
----------	---------------------------------

#### Contenu de la livraison

- Plan pour vasque
- Matériel de fixation

N° de réf.	Couleur / surface	Mix & Match	Découpe	B1 [cm]	H [cm]	T [cm]
<b>B / largeur: 59,8 cm</b>						
505.271.00.1 *	Blanc / Laqué ultra-brillant	Oui	Au centre	17	3,2	47,3
505.271.00.2 *	Blanc / Laqué mat	Oui	Au centre	17	3,2	47,3
505.271.00.3 *	Gris velouté / Laqué mat	Oui	Au centre	17	3,2	47,3
505.271.00.4 *	Sable gris / Laqué ultra-brillant	Oui	Au centre	17	3,2	47,3
505.271.00.5 *	Chêne / Méลามine structuré bois	Oui	Au centre	17	3,2	47,3
505.271.00.6 *	Noyer caryer / Méลามine structuré bois	Oui	Au centre	17	3,2	47,3
505.271.00.7 *	Grège / Laqué mat	Oui	Au centre	17	3,2	47,3
<b>B / largeur: 74,6 cm</b>						
505.272.00.1 *	Blanc / Laqué ultra-brillant	Oui	Au centre	24,4	3,2	47,3
505.272.00.2 *	Blanc / Laqué mat	Oui	Au centre	24,4	3,2	47,3
505.272.00.3 *	Gris velouté / Laqué mat	Oui	Au centre	24,4	3,2	47,3
505.272.00.4 *	Sable gris / Laqué ultra-brillant	Oui	Au centre	24,4	3,2	47,3
505.272.00.5 *	Chêne / Méลามine structuré bois	Oui	Au centre	24,4	3,2	47,3
505.272.00.6 *	Noyer caryer / Méลามine structuré bois	Oui	Au centre	24,4	3,2	47,3
505.272.00.7 *	Grège / Laqué mat	Oui	Au centre	24,4	3,2	47,3
<b>B / largeur: 89,4 cm</b>						
505.273.00.1 *	Blanc / Laqué ultra-brillant	Oui	Au centre	31,8	3,2	47,3
505.273.00.2 *	Blanc / Laqué mat	Oui	Au centre	31,8	3,2	47,3
505.273.00.3 *	Gris velouté / Laqué mat	Oui	Au centre	31,8	3,2	47,3
505.273.00.4 *	Sable gris / Laqué ultra-brillant	Oui	Au centre	31,8	3,2	47,3
505.273.00.5 *	Chêne / Méลามine structuré bois	Oui	Au centre	31,8	3,2	47,3
505.273.00.6 *	Noyer caryer / Méลามine structuré bois	Oui	Au centre	31,8	3,2	47,3
505.273.00.7 *	Grège / Laqué mat	Oui	Au centre	31,8	3,2	47,3
505.293.00.1 *	Blanc / Laqué ultra-brillant	Oui	Gauche	22,1	3,2	47,3
505.293.00.2 *	Blanc / Laqué mat	Oui	Gauche	22,1	3,2	47,3
505.293.00.3 *	Gris velouté / Laqué mat	Oui	Gauche	22,1	3,2	47,3
505.293.00.4 *	Sable gris / Laqué ultra-brillant	Oui	Gauche	22,1	3,2	47,3
505.293.00.5 *	Chêne / Méลามine structuré bois	Oui	Gauche	22,1	3,2	47,3
505.293.00.6 *	Noyer caryer / Méลามine structuré bois	Oui	Gauche	22,1	3,2	47,3
505.293.00.7 *	Grège / Laqué mat	Oui	Gauche	22,1	3,2	47,3
505.313.00.1 *	Blanc / Laqué ultra-brillant	Oui	Droite	41,5	3,2	47,3
505.313.00.2 *	Blanc / Laqué mat	Oui	Droite	41,5	3,2	47,3
505.313.00.3 *	Gris velouté / Laqué mat	Oui	Droite	41,5	3,2	47,3
505.313.00.4 *	Sable gris / Laqué ultra-brillant	Oui	Droite	41,5	3,2	47,3
505.313.00.5 *	Chêne / Méลามine structuré bois	Oui	Droite	41,5	3,2	47,3
505.313.00.6 *	Noyer caryer / Méลามine structuré bois	Oui	Droite	41,5	3,2	47,3
505.313.00.7 *	Grège / Laqué mat	Oui	Droite	41,5	3,2	47,3
<b>B / largeur: 104,2 cm</b>						
505.274.00.1 *	Blanc / Laqué ultra-brillant	Non	Au centre	39,2	3,2	47,3
505.274.00.2 *	Blanc / Laqué mat	Non	Au centre	39,2	3,2	47,3
505.274.00.3 *	Gris velouté / Laqué mat	Non	Au centre	39,2	3,2	47,3
505.274.00.4 *	Sable gris / Laqué ultra-brillant	Non	Au centre	39,2	3,2	47,3
505.274.00.5 *	Chêne / Méลามine structuré bois	Non	Au centre	39,2	3,2	47,3
505.274.00.6 *	Noyer caryer / Méลามine structuré bois	Non	Au centre	39,2	3,2	47,3
505.274.00.7 *	Grège / Laqué mat	Non	Au centre	39,2	3,2	47,3
505.294.00.1 *	Blanc / Laqué ultra-brillant	Non	Gauche	22,1	3,2	47,3

\* Fabrication sur commande

N° de réf.	Couleur / surface	Mix & Match	Découpe	B1 [cm]	H [cm]	T [cm]
505.294.00.2*	Blanc / Laqué mat	Non	Gauche	22,1	3,2	47,3
505.294.00.3*	Gris velouté / Laqué mat	Non	Gauche	22,1	3,2	47,3
505.294.00.4*	Sable gris / Laqué ultra-brillant	Non	Gauche	22,1	3,2	47,3
505.294.00.5*	Chêne / Mélamine structuré bois	Non	Gauche	22,1	3,2	47,3
505.294.00.6*	Noyer caryer / Mélamine structuré bois	Non	Gauche	22,1	3,2	47,3
505.294.00.7*	Grège / Laqué mat	Non	Gauche	22,1	3,2	47,3
505.314.00.1*	Blanc / Laqué ultra-brillant	Non	Droite	56,3	3,2	47,3
505.314.00.2*	Blanc / Laqué mat	Non	Droite	56,3	3,2	47,3
505.314.00.3*	Gris velouté / Laqué mat	Non	Droite	56,3	3,2	47,3
505.314.00.4*	Sable gris / Laqué ultra-brillant	Non	Droite	56,3	3,2	47,3
505.314.00.5*	Chêne / Mélamine structuré bois	Non	Droite	56,3	3,2	47,3
505.314.00.6*	Noyer caryer / Mélamine structuré bois	Non	Droite	56,3	3,2	47,3
505.314.00.7*	Grège / Laqué mat	Non	Droite	56,3	3,2	47,3
<b>B / largeur: 119 cm</b>						
505.275.00.1*	Blanc / Laqué ultra-brillant	Oui	Au centre	46,6	3,2	47,3
505.275.00.2*	Blanc / Laqué mat	Oui	Au centre	46,6	3,2	47,3
505.275.00.3*	Gris velouté / Laqué mat	Oui	Au centre	46,6	3,2	47,3
505.275.00.4*	Sable gris / Laqué ultra-brillant	Oui	Au centre	46,6	3,2	47,3
505.275.00.5*	Chêne / Mélamine structuré bois	Oui	Au centre	46,6	3,2	47,3
505.275.00.6*	Noyer caryer / Mélamine structuré bois	Oui	Au centre	46,6	3,2	47,3
505.275.00.7*	Grège / Laqué mat	Oui	Au centre	46,6	3,2	47,3
505.295.00.1*	Blanc / Laqué ultra-brillant	Oui	Gauche	22,4	3,2	47,3
505.295.00.2*	Blanc / Laqué mat	Oui	Gauche	22,4	3,7	47,3
505.295.00.3*	Gris velouté / Laqué mat	Oui	Gauche	22,4	3,2	47,3
505.295.00.4*	Sable gris / Laqué ultra-brillant	Oui	Gauche	22,4	3,2	47,3
505.295.00.5*	Chêne / Mélamine structuré bois	Oui	Gauche	22,4	3,2	47,3
505.295.00.6*	Noyer caryer / Mélamine structuré bois	Oui	Gauche	22,4	3,2	47,3
505.295.00.7*	Grège / Laqué mat	Oui	Gauche	22,4	3,2	47,3
505.315.00.1*	Blanc / Laqué ultra-brillant	Oui	Droite	70,8	3,2	47,3
505.315.00.2*	Blanc / Laqué mat	Oui	Droite	70,8	3,2	47,3
505.315.00.3*	Gris velouté / Laqué mat	Oui	Droite	70,8	3,2	47,3
505.315.00.4*	Sable gris / Laqué ultra-brillant	Oui	Droite	70,8	3,2	47,3
505.315.00.5*	Chêne / Mélamine structuré bois	Oui	Droite	70,8	3,2	47,3
505.315.00.6*	Noyer caryer / Mélamine structuré bois	Oui	Droite	70,8	3,2	47,3
505.315.00.7*	Grège / Laqué mat	Oui	Droite	70,8	3,2	47,3
505.335.00.1*	Blanc / Laqué ultra-brillant	Oui	Gauche et droite	17,6	3,2	47,3
505.335.00.2*	Blanc / Laqué mat	Oui	Gauche et droite	17,6	3,2	47,3
505.335.00.3*	Gris velouté / Laqué mat	Oui	Gauche et droite	17,6	3,2	47,3
505.335.00.4*	Sable gris / Laqué ultra-brillant	Oui	Gauche et droite	17,6	3,2	47,3
505.335.00.5*	Chêne / Mélamine structuré bois	Oui	Gauche et droite	17,6	3,2	47,3
505.335.00.6*	Noyer caryer / Mélamine structuré bois	Oui	Gauche et droite	17,6	3,2	47,3
505.335.00.7*	Grège / Laqué mat	Oui	Gauche et droite	17,6	3,2	47,3
<b>B / largeur: 133,8 cm</b>						
505.276.00.1*	Blanc / Laqué ultra-brillant	Non	Gauche et droite	19,9	3,2	47,3
505.276.00.2*	Blanc / Laqué mat	Non	Gauche et droite	19,9	3,2	47,3
505.276.00.3*	Gris velouté / Laqué mat	Non	Gauche et droite	19,9	3,2	47,3
505.276.00.4*	Sable gris / Laqué ultra-brillant	Non	Gauche et droite	19,9	3,2	47,3
505.276.00.5*	Chêne / Mélamine structuré bois	Non	Gauche et droite	19,9	3,2	47,3
505.276.00.6*	Noyer caryer / Mélamine structuré bois	Non	Gauche et droite	19,9	3,2	47,3
505.276.00.7*	Grège / Laqué mat	Non	Gauche et droite	19,9	3,2	47,3

\* Fabrication sur commande

#### À commander en supplément

- Vasque à poser Geberit ONE forme de coupelle, CleanDrain → p. 490
- Vasque à poser Geberit ONE en forme de coupelle → p. 491

#### Combinable avec

- Support en P pour plan de lavabo Geberit ONE → p. 524



- Pour l'installation d'un meuble bas, un raccordement de lavabo Geberit, modèle gain de place, est nécessaire. Voir la vue d'ensemble de la gamme de lavabos ou le catalogue en ligne, Accessoires pour lavabos
- Mix & Match : les articles de même largeur sont librement combinables dans les collections Geberit ONE, Acanto, iCon

## Mix & Match

### Plan pour vasque Geberit ONE avec découpe, grès, pour vasque à poser en forme de coupelle

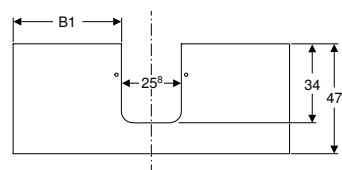
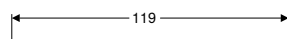

#### Utilisation

- Pour montage sur meuble bas Geberit ONE, Acanto, iCon

#### Caractéristiques techniques

Matériau	Grès cérame
----------	-------------

#### Caractéristiques

- Résistant aux rayures
- Résistant à l'humidité

#### Contenu de la livraison

- Plan pour vasque
- Matériel de fixation

N° de réf.	Couleur / surface	Mix & Match	Découpe	B1 [cm]	B2 [cm]	H [cm]	T [cm]
<b>B / largeur: 119 cm</b>							
505.105.00.1 *	Aspect marbre blanc / Mat	Non	Au centre	46,6		2	47,3
505.105.00.2 *	Aspect marbre noir / Mat	Non	Au centre	46,6		2	47,3
505.125.00.1 *	Aspect marbre blanc / Mat	Oui	Gauche	22,3		2	47,3
505.125.00.2 *	Aspect marbre noir / Mat	Oui	Gauche	22,3		2	47,3
505.145.00.1 *	Aspect marbre blanc / Mat	Oui	Droite	70,9		2	47,3
505.145.00.2 *	Aspect marbre noir / Mat	Oui	Droite	70,9		2	47,3
505.175.00.1 *	Aspect marbre blanc / Mat	Oui	Gauche et droite	17,6	30,2	2	47,3
505.175.00.2 *	Aspect marbre noir / Mat	Oui	Gauche et droite	17,6	30,2	2	47,3

\* Fabrication sur commande

#### À commander en supplément

- Vasque à poser Geberit ONE en forme de coupelle → p. 491
- Vasque à poser Geberit ONE forme de coupelle, CleanDrain → p. 490



- Pour l'installation d'un meuble bas, un raccordement de lavabo Geberit, modèle gain de place, est nécessaire. Voir la vue d'ensemble de la gamme de lavabos ou le catalogue en ligne, Accessoires pour lavabos
- Mix & Match : les articles de même largeur sont librement combinables dans les collections Geberit ONE, Acanto, iCon



## Mix & Match

### Plan pour vasque Geberit ONE avec découpe, pour vasque à poser rectangulaire

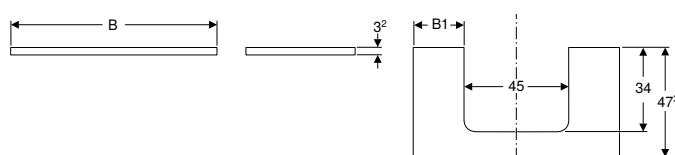

click & scan

#### Utilisation

- Pour montage sur meuble bas Geberit ONE, Acanto, iCon ou sur support P

#### Caractéristiques

- Certifié FSC™ C134279
- Résistant à l'humidité

#### Caractéristiques techniques

Matériau	Panneau aggloméré haute densité
----------	---------------------------------

#### Contenu de la livraison

- Plan pour vasque
- Matériel de fixation

N° de réf.	Couleur / surface	Mix & Match	Découpe	B1 [cm]	B2 [cm]	H [cm]	T [cm]
<b>B / largeur: 74,6 cm</b>							
505.282.00.1 *	Blanc / Laqué ultra-brillant	Oui	Au centre	14,8	3,2	47,3	
505.282.00.2 *	Blanc / Laqué mat	Oui	Au centre	14,8	3,2	47,3	
505.282.00.3 *	Gris velouté / Laqué mat	Oui	Au centre	14,8	3,2	47,3	
505.282.00.4 *	Sable gris / Laqué ultra-brillant	Oui	Au centre	14,8	3,2	47,3	
505.282.00.5 *	Chêne / Méลามine structuré bois	Oui	Au centre	14,8	3,2	47,3	
505.282.00.6 *	Noyer caryer / Méلامine structuré bois	Oui	Au centre	14,8	3,2	47,3	
505.282.00.7 *	Grège / Laqué mat	Oui	Au centre	14,8	3,2	47,3	
<b>B / largeur: 89,4 cm</b>							
505.283.00.1 *	Blanc / Laqué ultra-brillant	Oui	Au centre	22,2	3,2	47,3	
505.283.00.2 *	Blanc / Laqué mat	Oui	Au centre	22,2	3,2	47,3	
505.283.00.3 *	Gris velouté / Laqué mat	Oui	Au centre	22,2	3,2	47,3	
505.283.00.4 *	Sable gris / Laqué ultra-brillant	Oui	Au centre	22,2	3,2	47,3	
505.283.00.5 *	Chêne / Méلامine structuré bois	Oui	Au centre	22,2	3,2	47,3	
505.283.00.6 *	Noyer caryer / Méلامine structuré bois	Oui	Au centre	22,2	3,2	47,3	
505.283.00.7 *	Grège / Laqué mat	Oui	Au centre	22,2	3,2	47,3	
505.303.00.1 *	Blanc / Laqué ultra-brillant	Oui	Gauche	12,8	3,2	47,2	
505.303.00.2 *	Blanc / Laqué mat	Oui	Gauche	12,8	3,2	47,3	
505.303.00.3 *	Gris velouté / Laqué mat	Oui	Gauche	12,8	3,2	47,3	
505.303.00.4 *	Sable gris / Laqué ultra-brillant	Oui	Gauche	12,8	3,2	47,3	
505.303.00.5 *	Chêne / Méلامine structuré bois	Oui	Gauche	12,8	3,2	47,3	
505.303.00.6 *	Noyer caryer / Méلامine structuré bois	Oui	Gauche	12,8	3,2	47,3	
505.303.00.7 *	Grège / Laqué mat	Oui	Gauche	12,8	3,2	47,3	
505.323.00.1 *	Blanc / Laqué ultra-brillant	Oui	Droite	31,6	3,2	47,3	
505.323.00.2 *	Blanc / Laqué mat	Oui	Droite	31,6	3,2	47,3	
505.323.00.3 *	Gris velouté / Laqué mat	Oui	Droite	31,6	3,2	47,3	
505.323.00.4 *	Sable gris / Laqué ultra-brillant	Oui	Droite	31,6	3,2	47,3	
505.323.00.5 *	Chêne / Méلامine structuré bois	Oui	Droite	31,6	3,2	47,3	
505.323.00.6 *	Noyer caryer / Méلامine structuré bois	Oui	Droite	31,6	3,2	47,3	
505.323.00.7 *	Grège / Laqué mat	Oui	Droite	31,6	3,2	47,3	
<b>B / largeur: 104,2 cm</b>							
505.284.00.1 *	Blanc / Laqué ultra-brillant	Non	Au centre	29,6	3,2	47,3	
505.284.00.2 *	Blanc / Laqué mat	Non	Au centre	29,6	3,2	47,3	
505.284.00.3 *	Gris velouté / Laqué mat	Non	Au centre	29,6	3,2	47,3	
505.284.00.4 *	Sable gris / Laqué ultra-brillant	Non	Au centre	29,6	3,2	47,3	
505.284.00.5 *	Chêne / Méلامine structuré bois	Non	Au centre	29,6	3,2	47,3	
505.284.00.6 *	Noyer caryer / Méلامine structuré bois	Non	Au centre	29,6	3,2	47,3	
505.284.00.7 *	Grège / Laqué mat	Non	Au centre	29,6	3,2	47,3	
505.304.00.1 *	Blanc / Laqué ultra-brillant	Non	Gauche	12,5	3,2	47,3	
505.304.00.2 *	Blanc / Laqué mat	Non	Gauche	12,5	3,2	47,3	
505.304.00.3 *	Gris velouté / Laqué mat	Non	Gauche	12,5	3,2	47,3	
505.304.00.4 *	Sable gris / Laqué ultra-brillant	Non	Gauche	12,5	3,2	47,3	
505.304.00.5 *	Chêne / Méلامine structuré bois	Non	Gauche	12,5	3,2	47,3	
505.304.00.6 *	Noyer caryer / Méلامine structuré bois	Non	Gauche	12,5	3,2	47,3	
505.304.00.7 *	Grège / Laqué mat	Non	Gauche	12,5	3,2	47,3	
505.324.00.1 *	Blanc / Laqué ultra-brillant	Non	Droite	46,7	3,2	47,3	
505.324.00.2 *	Blanc / Laqué mat	Non	Droite	46,7	3,2	47,3	
505.324.00.3 *	Gris velouté / Laqué mat	Non	Droite	46,7	3,2	47,3	
505.324.00.4 *	Sable gris / Laqué ultra-brillant	Non	Droite	46,7	3,2	47,3	
505.324.00.5 *	Chêne / Méلامine structuré bois	Non	Droite	46,7	3,2	47,3	

\* Fabrication sur commande

N° de réf.	Couleur / surface	Mix & Match	Découpe	B1 [cm]	B2 [cm]	H [cm]	T [cm]
505.324.00.6 *	Noyer caryer / Mélamine structuré bois	Non	Droite	46,7		3,2	47,3
505.324.00.7 *	Grège / Laqué mat	Non	Droite	46,7		3,2	47,3
<b>B / largeur: 119 cm</b>							
505.285.00.1 *	Blanc / Laqué ultra-brillant	Oui	Au centre	37		3,2	47,3
505.285.00.2 *	Blanc / Laqué mat	Oui	Au centre	37		3,2	47,3
505.285.00.3 *	Gris velouté / Laqué mat	Oui	Au centre	37		3,2	47,3
505.285.00.4 *	Sable gris / Laqué ultra-brillant	Oui	Au centre	37		3,2	47,3
505.285.00.5 *	Chêne / Mélamine structuré bois	Oui	Au centre	37		3,2	47,3
505.285.00.6 *	Noyer caryer / Mélamine structuré bois	Oui	Au centre	37		3,2	47,3
505.285.00.7 *	Grège / Laqué mat	Oui	Au centre	37		3,2	47,3
505.305.00.1 *	Blanc / Laqué ultra-brillant	Oui	Gauche	12,8		3,2	47,3
505.305.00.2 *	Blanc / Laqué mat	Oui	Gauche	12,8		3,2	47,3
505.305.00.3 *	Gris velouté / Laqué mat	Oui	Gauche	12,8		3,2	47,3
505.305.00.4 *	Sable gris / Laqué ultra-brillant	Oui	Gauche	12,8		3,2	47,3
505.305.00.5 *	Chêne / Mélamine structuré bois	Oui	Gauche	12,8		3,2	47,3
505.305.00.6 *	Noyer caryer / Mélamine structuré bois	Oui	Gauche	12,5		3,2	47,3
505.305.00.7 *	Grège / Laqué mat	Oui	Gauche	12,8		3,2	47,3
505.325.00.1 *	Blanc / Laqué ultra-brillant	Oui	Droite	61,2		3,2	47,3
505.325.00.2 *	Blanc / Laqué mat	Oui	Droite	61,2		3,2	47,3
505.325.00.3 *	Gris velouté / Laqué mat	Oui	Droite	61,2		3,2	47,3
505.325.00.4 *	Sable gris / Laqué ultra-brillant	Oui	Droite	61,2		3,2	47,3
505.325.00.5 *	Chêne / Mélamine structuré bois	Oui	Droite	61,2		3,2	47,3
505.325.00.6 *	Noyer caryer / Mélamine structuré bois	Oui	Droite	61,2		3,2	47,3
505.325.00.7 *	Grège / Laqué mat	Oui	Droite	61,2		3,2	47,3
505.345.00.1 *	Blanc / Laqué ultra-brillant	Oui	Gauche et droite	8	30,2	3,2	47,3
505.345.00.2 *	Blanc / Laqué mat	Oui	Gauche et droite	8	30,2	3,2	47,3
505.345.00.3 *	Gris velouté / Laqué mat	Oui	Gauche et droite	8	30,2	3,2	47,3
505.345.00.4 *	Sable gris / Laqué ultra-brillant	Oui	Gauche et droite	8	30,2	3,2	47,3
505.345.00.5 *	Chêne / Mélamine structuré bois	Oui	Gauche et droite	8	30,2	3,2	47,3
505.345.00.6 *	Noyer caryer / Mélamine structuré bois	Oui	Gauche et droite	8	30,2	3,2	47,3
505.345.00.7 *	Grège / Laqué mat	Oui	Gauche et droite	8	30,2	3,2	47,3
<b>B / largeur: 133,8 cm</b>							
505.286.00.1 *	Blanc / Laqué ultra-brillant	Non	Gauche et droite	10,3	32,5	3,2	47,3
505.286.00.2 *	Blanc / Laqué mat	Non	Gauche et droite	10,3	32,5	3,2	47,3
505.286.00.3 *	Gris velouté / Laqué mat	Non	Gauche et droite	10,3	32,5	3,2	47,3
505.286.00.4 *	Sable gris / Laqué ultra-brillant	Non	Gauche et droite	10,3	32,5	3,2	47,3
505.286.00.5 *	Chêne / Mélamine structuré bois	Non	Gauche et droite	10,3	32,5	3,2	47,3
505.286.00.6 *	Noyer caryer / Mélamine structuré bois	Non	Gauche et droite	10,3	32,5	3,2	47,3
505.286.00.7 *	Grège / Laqué mat	Non	Gauche et droite	10,3	32,5	3,2	47,3

\* Fabrication sur commande

#### À commander en supplément

- Vasque à poser Geberit ONE rectangulaire, CleanDrain → p. 492
- Vasque à poser Geberit ONE rectangulaire → p. 493

#### Combinable avec

- Support en P pour plan de lavabo Geberit ONE → p. 524



- Pour l'installation d'un meuble bas, un raccordement de lavabo Geberit, modèle gain de place, est nécessaire. Voir la vue d'ensemble de la gamme de lavabos ou le catalogue en ligne, Accessoires pour lavabos
- Mix & Match : les articles de même largeur sont librement combinables dans les collections Geberit ONE, Acanto, iCon



Mix & Match

Plan pour vasque Geberit ONE avec découpe, grès, pour vasque à poser rectangulaire

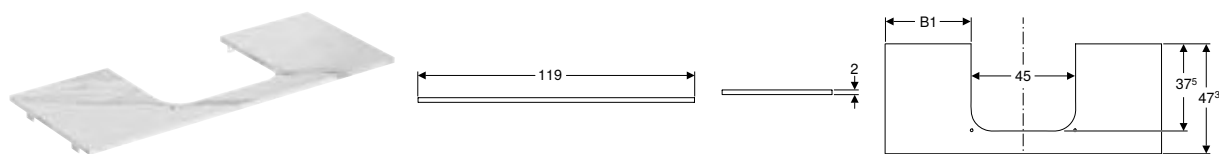

Utilisation

- Pour montage sur meuble bas Geberit ONE, Acanto, iCon

Caractéristiques techniques

Matériau	Grès cérame
----------	-------------

Caractéristiques

- Résistant aux rayures
- Résistant à l'humidité

Contenu de la livraison

- Plan pour vasque
- Matériel de fixation

N° de réf.	Couleur / surface	Mix & Match	Découpe	B1 [cm]	B2 [cm]	H [cm]	T [cm]
<b>B / largeur: 119 cm</b>							
505.115.00.1 *	Aspect marbre blanc / Mat	Oui	Au centre	37		2	47,3
505.115.00.2 *	Aspect marbre noir / Mat	Oui	Au centre	37		2	47,3
505.135.00.1 *	Aspect marbre blanc / Mat	Oui	Gauche	12,8		2	47,3
505.135.00.2 *	Aspect marbre noir / Mat	Oui	Gauche	12,8		2	47,3
505.155.00.1 *	Aspect marbre blanc / Mat	Oui	Droite	69,2		2	47,3
505.155.00.2 *	Aspect marbre noir / Mat	Oui	Droite	69,2		2	47,3
505.165.00.1 *	Aspect marbre blanc / Mat	Oui	Gauche et droite	8	29	2	47,3
505.165.00.2 *	Aspect marbre noir / Mat	Oui	Gauche et droite	8	29	2	47,3

\* Fabrication sur commande

À commander en supplément

- Vasque à poser Geberit ONE rectangulaire, CleanDrain → p. 492
- Vasque à poser Geberit ONE rectangulaire → p. 493



- Pour l'installation d'un meuble bas, un raccordement de lavabo Geberit, modèle gain de place, est nécessaire. Voir la vue d'ensemble de la gamme de lavabos ou le catalogue en ligne, Accessoires pour lavabos
- Mix & Match : les articles de même largeur sont librement combinables dans les collections Geberit ONE, Acanto, iCon

Autres meubles de salle de bains

Étagère murale Geberit

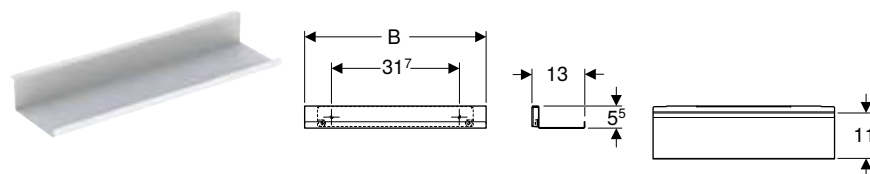

Caractéristiques techniques

Matériau	Acier
----------	-------

Contenu de la livraison

- Étagère murale
- Matériel de fixation

Caractéristiques

- Suspendu
- Fixation cachée

N° de réf.	Couleur / surface	H [cm]	T [cm]
<b>B / largeur: 45 cm</b>			
502.326.01.3	Blanc / Thermopoudré mat	5,5	13
502.326.JK.1	Gris velouté / Thermopoudré mat	5,5	13
502.326.JL.1	Sable gris / Thermopoudré mat	5,5	13
<b>B / largeur: 67,5 cm</b>			
502.327.01.3	Blanc / Thermopoudré mat	5,5	13
502.327.JK.1	Gris velouté / Thermopoudré mat	5,5	13
502.327.JL.1	Sable gris / Thermopoudré mat	5,5	13

## Accessoires

### Kit de compartiments de tiroir Geberit pour tiroir supérieur



click & scan

#### Utilisation

- Pour les collections Geberit ONE, Acanto et iCon

#### Contenu de la livraison

- Compartiment de tiroir
- Couverture

#### Caractéristiques techniques

Matériau	Bambou
----------	--------

N° de réf.	Largeur de lavabo [cm]
502.349.00.1	60
502.350.00.1	75
502.351.00.1	90
502.352.00.1	105
502.353.00.1	120
502.354.00.1	135

### Porte-serviettes Geberit pour meuble de salle de bains

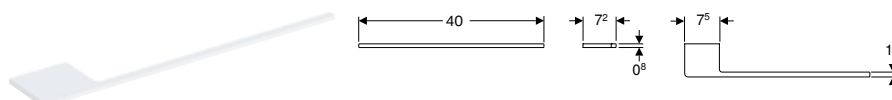

click & scan

#### Utilisation

- Pour la fixation sur un meuble bas
- Pour les collections Geberit ONE, Acanto et iCon

#### Contenu de la livraison

- Porte-serviettes
- Matériel de fixation

#### Caractéristiques techniques

Matériau	Aluminium
----------	-----------

N° de réf.	Couleur / surface	B [cm]	H [cm]	T [cm]
503.012.01.1	Blanc / Thermopoudré mat	40	0,8	7,2
503.012.14.1	Noir mat / Thermopoudré mat	40	0,8	7,2
503.012.21.1	Chromé brillant	40	0,8	7,2
503.012.JK.1	Gris velouté / Thermopoudré mat	40	0,8	7,2

### Porte-serviettes Geberit pour meuble de salle de bains

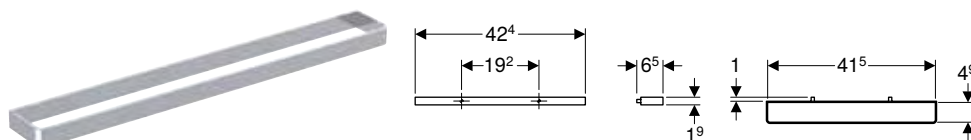

click & scan

#### Utilisation

- Pour la fixation sur un meuble bas

#### Caractéristiques

- Angle droit

#### Caractéristiques techniques

Matériau	Acier
----------	-------

#### Contenu de la livraison

- Porte-serviettes
- Matériel de fixation

N° de réf.	Couleur / surface	B [cm]	H [cm]	T [cm]
502.328.00.1	Chromé brillant	42,4	1,9	4,9
502.328.01.3	Blanc / Thermopoudré mat	42,4	1,9	4,9
502.328.JK.1	Gris velouté / Thermopoudré mat	42,4	1,9	4,9
502.328.JL.1	Sable gris / Thermopoudré mat	42,4	1,9	4,9

## Support en P pour plan de lavabo Geberit ONE

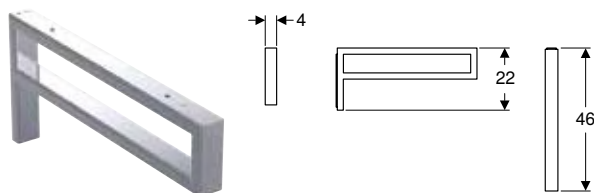

click & scan

### Contenu de la livraison

- Poutrelle en P
- Matériel de fixation

N° de réf.	Couleur / surface
505.700.00.1	Chromé

### Combinable avec

- Plan pour vasque Geberit ONE avec découpe, pour vasque à poser en forme de coupelle → p. 516
- Plan pour vasque Geberit ONE avec découpe, pour vasque à poser rectangulaire → p. 520

## Réglette lumineuse Geberit pour tiroir, gauche et droite, longueur 35 cm

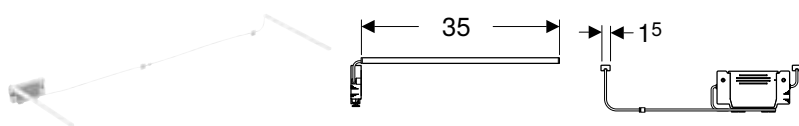

click & scan

### Utilisation

- Pour les collections Geberit ONE, Acanto et iCon

### Caractéristiques techniques

Tension de fonctionnement	7,5 V c.c.
Matériau	Matière synthétique
Classe d'efficacité énergétique éclairage	E
Couleur de lumière	3500 K

### Caractéristiques

- Durée d'utilisation 3–6 mois
- Rechargeable avec un câble micro-USB

### Contenu de la livraison

- Réglette lumineuse gauche et droite
- Matériel de fixation
- Câble USB

N° de réf.	L [cm]	Classe de protection	Puissance absorbée [W]
502.031.00.1	35	III	≤ 1

### Accessoires

- Récapitulatif des accessoires – Meubles de salle de bain Geberit iCon (nouveau design) → p. 647
- Récapitulatif des accessoires – Meubles de salle de bain Geberit ONE → p. 497
- Récapitulatif des accessoires – Meubles de salle de bains Geberit Acanto → p. 587

## Réglette lumineuse Geberit pour tiroir, gauche et droite, longueur 40 cm

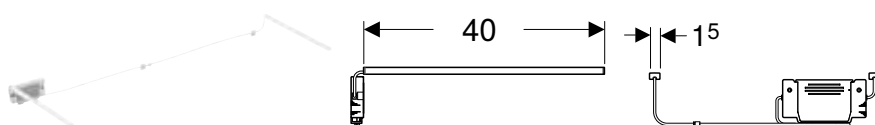

click & scan

### Utilisation

- Pour collections Geberit ONE et VariForm

### Caractéristiques techniques

Tension de fonctionnement	7,5 V c.c.
Matériau	Matière synthétique
Classe d'efficacité énergétique éclairage	E
Couleur de lumière	3500 K

### Caractéristiques

- Durée d'utilisation 3–6 mois
- Rechargeable avec un câble micro-USB

### Contenu de la livraison

- Réglette lumineuse gauche et droite
- Matériel de fixation
- Câble USB

N° de réf.	L [cm]	Classe de protection	Puissance absorbée [W]
502.032.00.1	40	III	≤ 1

### Accessoires

- Récapitulatif des accessoires – Meubles de salle de bain Geberit VariForm → p. 827
- Récapitulatif des accessoires – Meubles de salle de bain Geberit ONE → p. 497

## Élément de prise électrique Geberit avec prise électrique

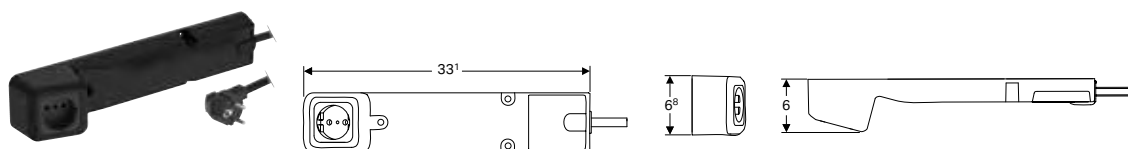

click & scan

### Utilisation

- Pour les collections Geberit ONE, Acanto et iCon

### Caractéristiques techniques

Degré de protection	IP20
Tension nominale	230 V c.a.
Fréquence du réseau	50 Hz

### Contenu de la livraison

- Élément de prise électrique avec prise
- Matériel de fixation

N° de réf.	Type de fiche	Prise électrique
505.090.00.2	CEE 7/7	CEE 7/4



- La présence d'une prise électrique dans la zone derrière le meuble bas est une condition requise pour l'installation de l'élément de prise électrique

## Recouvrement Geberit ONE pour meuble latéral bas et élément latéral, verre

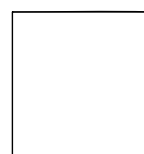
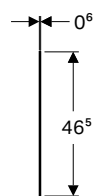
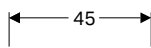

click & scan

### Utilisation

- Pour meubles latéraux bas Geberit ONE

### Caractéristiques techniques

Matériau	Verre
----------	-------

### Caractéristiques

- Résistant aux rayures
- Résistant à l'humidité

N° de réf.	Couleur / surface	B [cm]	H [cm]	T [cm]
505.082.00.1	Blanc / Verre	45	0,6	46,5
505.082.00.2	Gris velouté / Verre	45	0,6	46,5

### Combinable avec

- Meuble latéral bas Geberit ONE avec deux tiroirs → p. 506
- Meuble latéral bas Geberit ONE avec un tiroir → p. 506
- Élément latéral Geberit ONE → p. 507

**Recouvrement Geberit ONE pour meuble latéral bas et élément latéral, grès-céramique**

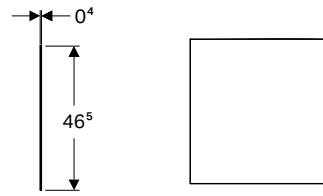

**Utilisation**

- Pour meubles latéraux bas Geberit ONE

**Caractéristiques techniques**

Matériau	Grès cérame
----------	-------------

**Caractéristiques**

- Résistant aux rayures
- Résistant à l'humidité

**Contenu de la livraison**

- Tapis antidérapant

N° de réf.	Couleur / surface	B	H	T
		[cm]	[cm]	[cm]
505.080.00.1	Aspect marbre noir / Mat	45	0,4	46,5
505.081.00.1	Aspect marbre blanc / Mat	45	0,4	46,5

**Combinable avec**

- Meuble latéral bas Geberit ONE avec deux tiroirs → p. 506
- Meuble latéral bas Geberit ONE avec un tiroir → p. 506
- Élément latéral Geberit ONE → p. 507

## Armoires de toilette

### Armoires de toilette à encastrer

#### Armoire de toilette Geberit ONE avec ComfortLight et une porte, montage encastré, hauteur 90 cm

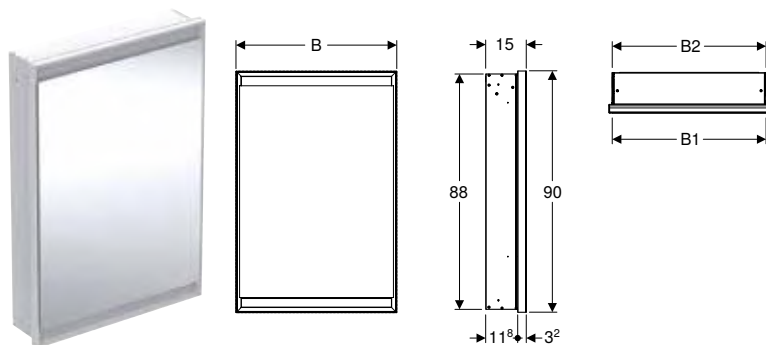

click & scan

#### Utilisation

- Pour montage encastré

#### Caractéristiques techniques

Degré de protection	IP44
Tension nominale	230 V c.a.
Fréquence du réseau	50 Hz
Tension de fonctionnement	24 V c.c.
Matériau	Aluminium
Classe d'efficacité énergétique éclairage	E
Couleur de lumière	2200–4000 K
Durée de vie max. de l'éclairage LED	72000 h
Méthode de mesure	L80B10
Indice de rendu de couleur	90
Écart-type de la correspondance des couleurs	3 SDCM

#### Caractéristiques

- Avec ComfortLight
- Eclairage LED
- Eclairage indirect
- Eclairage intérieur
- Ambiance lumineuse réglable en continu d'éclairage d'orientation à lumière naturelle
- Fonctions déclenchables par capteur tactile
- Commande compatible DALI
- Compatible avec l'application Geberit Home
- Possibilité d'ajuster individuellement la plage horaire de l'intensité lumineuse souhaitée avec l'application Geberit Home
- Avec une porte
- Porte réfléchissante des deux côtés
- Avec deux prises électriques
- Prises électriques montées à l'intérieur en haut à gauche et en haut à droite
- Tablettes en verre amovibles

#### Contenu de la livraison

- 3 tablettes en verre
- Cache de fermeture pour prise électrique à gauche ou à droite
- Matériel de montage

N° de réf.	Couleur / surface	B1 [cm]	B2 [cm]	H [cm]	H1 [cm]	T [cm]	T1 [cm]	T2 [cm]	Classe de pro- tection	Puissance absorbée [W]	Porte	Flux lumineux (max. / en haut / en bas) [lm]
<b>B / largeur: 60 cm</b>												
505.800.00.1	Aluminium anodisé	57,5	58	90	88	15	11,8	3,2	I	60	Charnières à gauche	3273 / 2552 / 721
505.801.00.1	Aluminium anodisé	57,5	58	90	88	15	11,8	3,2	I	60	Charnières à droite	3273 / 2552 / 721
505.800.00.2	Blanc / Aluminium thermopoudré	57,5	58	90	88	15	11,8	3,2	I	60	Charnières à gauche	3273 / 2552 / 721
505.801.00.2	Blanc / Aluminium thermopoudré	57,5	58	90	88	15	11,8	3,2	I	60	Charnières à droite	3273 / 2552 / 721
505.800.00.7	Noir mat / Aluminium thermopoudré	57,5	58	90	88	15	11,8	3,2	I	60	Charnières à gauche	3273 / 2552 / 721
505.801.00.7	Noir mat / Aluminium thermopoudré	57,5	58	90	88	15	11,8	3,2	I	60	Charnières à droite	3273 / 2552 / 721

#### À commander en supplément

- Boîtier de montage brut pour armoire de toilette Geberit ONE, hauteur 90 cm

#### Accessoires

- Cadre de recouvrement pour armoire de toilette Geberit ONE, montage encastré → p. 535
- Support magnétique Geberit → p. 535
- Miroir grossissant Geberit → p. 535



- Actionnement standard via l'armoire de toilette et le bouton-poussoir d'ambiance. L'actionnement via le bouton-poussoir d'ambiance doit être modifié en conséquence dans l'application Geberit Home.

## Armoire de toilette Geberit ONE avec ComfortLight et deux portes, montage encastré, hauteur 90 cm

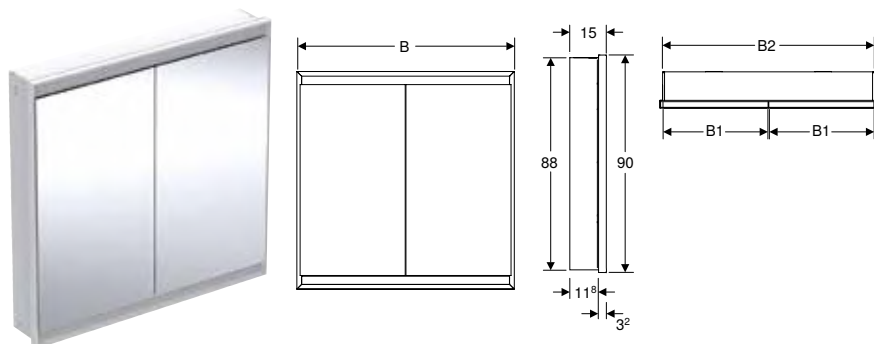

click & scan

### Utilisation

- Pour montage encastré

### Caractéristiques techniques

Degré de protection	IP44
Tension nominale	230 V c.a.
Fréquence du réseau	50 Hz
Tension de fonctionnement	24 V c.c.
Matériau	Aluminium
Classe d'efficacité énergétique éclairage	E
Couleur de lumière	2200–4000 K
Durée de vie max. de l'éclairage LED	72000 h
Méthode de mesure	L80B10
Indice de rendu de couleur	90
Écart-type de la correspondance des couleurs	3 SDCM

### Caractéristiques

- Avec ComfortLight
- Eclairage LED
- Eclairage indirect
- Eclairage intérieur
- Ambiance lumineuse réglable en continu d'éclairage d'orientation à lumière naturelle
- Fonctions déclenchables par capteur tactile
- Commande compatible DALI
- Compatible avec l'application Geberit Home
- Possibilité d'ajuster individuellement la plage horaire de l'intensité lumineuse souhaitée avec l'application Geberit Home
- Avec deux portes
- Portes miroir intérieur et extérieur
- Avec deux prises électriques
- Prises électriques montées à l'intérieur en haut à gauche et en haut à droite
- Tablettes en verre amovibles

### Contenu de la livraison

- 3 tablettes en verre
- Cache de fermeture pour prise électrique à gauche ou à droite
- Matériel de montage

N° de réf.	Couleur / surface	B1 [cm]	B2 [cm]	H [cm]	H1 [cm]	T [cm]	T1 [cm]	T2 [cm]	Classe de protection	Puissance absorbée [W]	Flux lumineux (max. / en haut / en bas) [lm]
<b>B / largeur: 75 cm</b>											
505.802.00.1	Aluminium anodisé	36	73	90	88	15	11,8	3,2	I	75	4165 / 3248 / 917
505.802.00.2	Blanc / Aluminium thermopoudré	36	73	90	88	15	11,8	3,2	I	75	4165 / 3248 / 917
505.802.00.7	Noir mat / Aluminium thermopoudré	36	73	90	88	15	11,8	3,2	I	75	4165 / 3248 / 917
<b>B / largeur: 90 cm</b>											
505.803.00.1	Aluminium anodisé	43,5	88	90	88	15	11,8	3,2	I	90	5058 / 3944 / 1114
505.803.00.2	Blanc / Aluminium thermopoudré	43,5	88	90	88	15	11,8	3,2	I	90	5058 / 3944 / 1114
505.803.00.7	Noir mat / Aluminium thermopoudré	43,5	88	90	88	15	11,8	3,2	I	90	5058 / 3944 / 1114
<b>B / largeur: 105 cm</b>											
505.804.00.1	Aluminium anodisé	51	103	90	88	15	11,8	3,2	I	105	5950 / 4640 / 1310
505.804.00.2	Blanc / Aluminium thermopoudré	51	103	90	88	15	11,8	3,2	I	105	5950 / 4640 / 1310
505.804.00.7	Noir mat / Aluminium thermopoudré	51	103	90	88	15	11,8	3,2	I	105	5950 / 4640 / 1310
<b>B / largeur: 120 cm</b>											
505.805.00.1	Aluminium anodisé	58,5	118	90	88	15	11,8	3,2	I	120	6843 / 5336 / 1507
505.805.00.2	Blanc / Aluminium thermopoudré	58,5	118	90	88	15	11,8	3,2	I	120	6843 / 5336 / 1507
505.805.00.7	Noir mat / Aluminium thermopoudré	58,5	118	90	88	15	11,8	3,2	I	120	6843 / 5336 / 1507

### À commander en supplément

- Boîtier de montage brut pour armoire de toilette Geberit ONE, hauteur 90 cm

### Accessoires

- Cadre de recouvrement pour armoire de toilette Geberit ONE, montage encastré → p. 535
- Support magnétique Geberit → p. 535
- Miroir grossissant Geberit → p. 535



- Actionnement standard via l'armoire de toilette et le bouton-poussoir d'ambiance. L'actionnement via le bouton-poussoir d'ambiance doit être modifié en conséquence dans l'application Geberit Home.

## Armoire de toilette Geberit ONE avec niche et ComfortLight, avec une porte, montage encastré, hauteur 90 cm

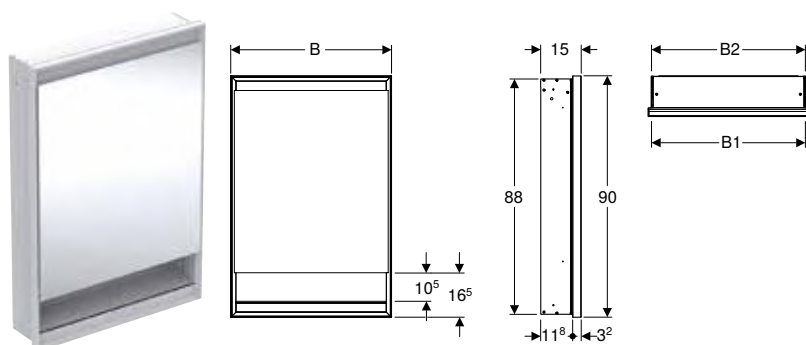

click & scan

### Utilisation

- Pour montage encastré

### Caractéristiques techniques

Degré de protection	IP44
Tension nominale	230 V c.a.
Fréquence du réseau	50 Hz
Tension de fonctionnement	24 V c.c.
Matériau	Aluminium
Classe d'efficacité énergétique éclairage	E
Couleur de lumière	2200–4000 K
Durée de vie max. de l'éclairage LED	72000 h
Méthode de mesure	L80B10
Indice de rendu de couleur	90
Écart-type de la correspondance des couleurs	3 SDCM

### Caractéristiques

- Avec ComfortLight
- Eclairage LED
- Eclairage indirect
- Eclairage intérieur
- Ambiance lumineuse réglable en continu d'éclairage d'orientation à lumière naturelle
- Fonctions déclenchables par capteur tactile
- Commande compatible DALI
- Compatible avec l'application Geberit Home
- Possibilité d'ajuster individuellement la plage horaire de l'intensité lumineuse souhaitée avec l'application Geberit Home
- Avec une porte
- Porte réfléchissante des deux côtés
- Avec deux prises électriques
- Prises électriques montées à l'intérieur en haut à gauche et en haut à droite
- Tablettes en verre amovibles

### Contenu de la livraison

- 3 tablettes en verre
- Cache de fermeture pour prise électrique à gauche ou à droite
- Matériel de montage

N° de réf.	Couleur / surface	B1 [cm]	B2 [cm]	H [cm]	H1 [cm]	H2 [cm]	T [cm]	T1 [cm]	T2 [cm]	Classe de pro- tection	Puis- sance absorbée [W]	Porte	Flux lumineux (max. / en haut / en bas) [lm]
<b>B / largeur: 60 cm</b>													
505.820.00.1	Aluminium anodisé	57,5	58	90	88	10,5	15	11,8	3,2	I	60	Charnières à gauche	3273 / 2552 / 721
505.821.00.1	Aluminium anodisé	57,5	58	90	88	10,5	15	11,8	3,2	I	60	Charnières à droite	3273 / 2552 / 721
505.820.00.2	Blanc / Aluminium thermopoudré	57,5	58	90	88	10,5	15	11,8	3,2	I	60	Charnières à gauche	3273 / 2552 / 721
505.821.00.2	Blanc / Aluminium thermopoudré	57,5	58	90	88	10,5	15	11,8	3,2	I	60	Charnières à droite	3273 / 2552 / 721
505.820.00.7	Noir mat / Aluminium thermopoudré	57,5	58	90	88	10,5	15	11,8	3,2	I	60	Charnières à gauche	3273 / 2552 / 721
505.821.00.7	Noir mat / Aluminium thermopoudré	57,5	58	90	88	10,5	15	11,8	3,2	I	60	Charnières à droite	3273 / 2552 / 721

### À commander en supplément

- Boîtier de montage brut pour armoire de toilette Geberit ONE, hauteur 90 cm

### Accessoires

- Cadre de recouvrement pour armoire de toilette Geberit ONE, montage encastré → p. 535
- Support magnétique Geberit → p. 535
- Miroir grossissant Geberit → p. 535



- Actionnement standard via l'armoire de toilette et le bouton-poussoir d'ambiance. L'actionnement via le bouton-poussoir d'ambiance doit être modifié en conséquence dans l'application Geberit Home.



## Armoire de toilette Geberit ONE avec niche et ComfortLight, avec deux portes, montage encastré, hauteur 90 cm

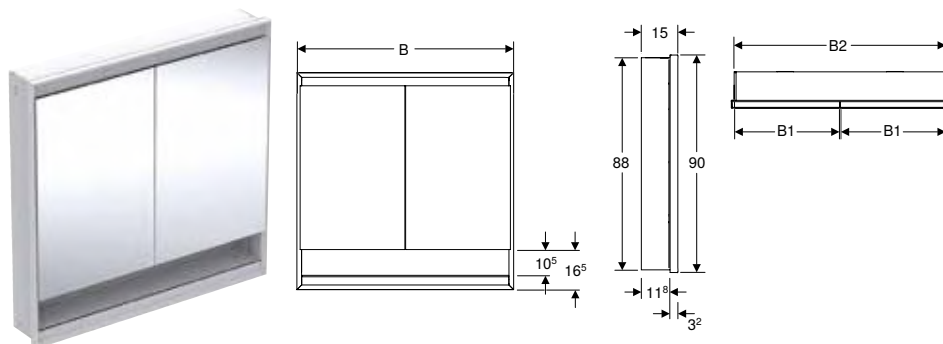

click & scan

### Utilisation

- Pour montage encastré

### Caractéristiques techniques

Degré de protection	IP44
Tension nominale	230 V c.a.
Fréquence du réseau	50 Hz
Tension de fonctionnement	24 V c.c.
Matériau	Aluminium
Classe d'efficacité énergétique éclairage	E
Couleur de lumière	2200–4000 K
Durée de vie max. de l'éclairage LED	72000 h
Méthode de mesure	L80B10
Indice de rendu de couleur	90
Écart-type de la correspondance des couleurs	3 SDCM

### Caractéristiques

- Avec ComfortLight
- Eclairage LED
- Eclairage indirect
- Eclairage intérieur
- Ambiance lumineuse réglable en continu d'éclairage d'orientation à lumière naturelle
- Fonctions déclenchables par capteur tactile
- Commande compatible DALI
- Compatible avec l'application Geberit Home
- Possibilité d'ajuster individuellement la plage horaire de l'intensité lumineuse souhaitée avec l'application Geberit Home
- Avec deux portes
- Portes miroir intérieur et extérieur
- Avec deux prises électriques
- Prises électriques montées à l'intérieur en haut à gauche et en haut à droite
- Tablettes en verre amovibles

### Contenu de la livraison

- 3 tablettes en verre
- Cache de fermeture pour prise électrique à gauche ou à droite
- Matériel de montage

N° de réf.	Couleur / surface	B1 [cm]	B2 [cm]	H [cm]	H1 [cm]	H2 [cm]	T [cm]	T1 [cm]	T2 [cm]	Classe de protection	Puissance absorbée [W]	Flux lumineux (max.) / en haut / en bas [lm]
<b>B / largeur: 75 cm</b>												
505.822.00.1	Aluminium anodisé	36	73	90	88	10,5	15	11,8	3,2	I	75	4165 / 3248 / 917
505.822.00.2	Blanc / Aluminium thermopoudré	36	73	90	88	10,5	15	11,8	3,2	I	75	4165 / 3248 / 917
505.822.00.7	Noir mat / Aluminium thermopoudré	36	73	90	88	10,5	15	11,8	3,2	I	75	4165 / 3248 / 917
<b>B / largeur: 90 cm</b>												
505.823.00.1	Aluminium anodisé	43,5	88	90	88	10,5	15	11,8	3,2	I	90	5058 / 3944 / 1114
505.823.00.2	Blanc / Aluminium thermopoudré	43,5	88	90	88	10,5	15	11,8	3,2	I	90	5058 / 3944 / 1114
505.823.00.7	Noir mat / Aluminium thermopoudré	43,5	88	90	88	10,5	15	11,8	3,2	I	90	5058 / 3944 / 1114
<b>B / largeur: 105 cm</b>												
505.824.00.1	Aluminium anodisé	51	103	90	88	10,5	15	11,8	3,2	I	105	5950 / 4640 / 1310
505.824.00.2	Blanc / Aluminium thermopoudré	51	103	90	88	10,5	15	11,8	3,2	I	105	5950 / 4640 / 1310
505.824.00.7	Noir mat / Aluminium thermopoudré	51	103	90	88	10,5	15	11,8	3,2	I	105	5950 / 4640 / 1310
<b>B / largeur: 120 cm</b>												
505.825.00.1	Aluminium anodisé	58,5	118	90	88	10,5	15	11,8	3,2	I	120	6843 / 5336 / 1507
505.825.00.2	Blanc / Aluminium thermopoudré	58,5	118	90	88	10,5	15	11,8	3,2	I	120	6843 / 5336 / 1507
505.825.00.7	Noir mat / Aluminium thermopoudré	58,5	118	90	88	10,5	15	11,8	3,2	I	120	6843 / 5336 / 1507

### À commander en supplément

- Boîtier de montage brut pour armoire de toilette Geberit ONE, hauteur 90 cm

### Accessoires

- Cadre de recouvrement pour armoire de toilette Geberit ONE, montage encastré → p. 535
- Support magnétique Geberit → p. 535
- Miroir grossissant Geberit → p. 535



- Actionnement standard via l'armoire de toilette et le bouton-poussoir d'ambiance. L'actionnement via le bouton-poussoir d'ambiance doit être modifié en conséquence dans l'application Geberit Home.

## Armoires de toilette en apparent

### Armoire de toilette Geberit ONE avec ComfortLight et une porte, montage en apparent, hauteur 90 cm

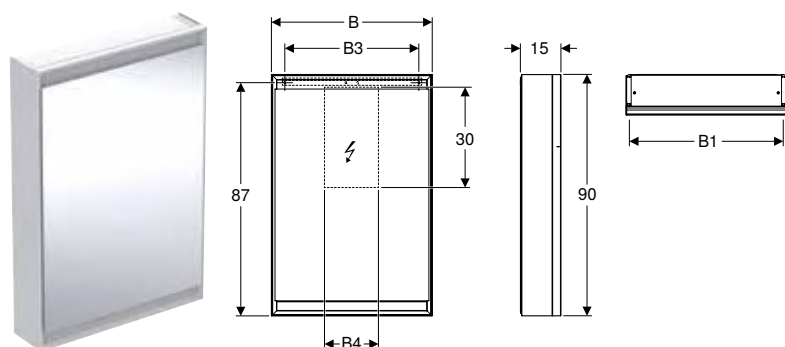

#### Caractéristiques techniques

Degré de protection	IP44
Tension nominale	230 V c.a.
Fréquence du réseau	50 Hz
Tension de fonctionnement	24 V c.c.
Matériau	Aluminium
Classe d'efficacité énergétique éclairage	E
Couleur de lumière	2200–4000 K
Durée de vie max. de l'éclairage LED	72000 h
Méthode de mesure	L80B10
Indice de rendu de couleur	90
Écart-type de la correspondance des couleurs	3 SDCM

#### Caractéristiques

- Avec ComfortLight
- Eclairage LED
- Eclairage indirect
- Eclairage intérieur
- Ambiance lumineuse réglable en continu d'éclairage d'orientation à lumière naturelle
- Fonctions déclenchables par capteur tactile
- Commande compatible DALI
- Compatible avec l'application Geberit Home
- Possibilité d'ajuster individuellement la plage horaire de l'intensité lumineuse souhaitée avec l'application Geberit Home
- Avec une porte
- Porte réfléchissante des deux côtés
- Avec deux prises électriques
- Prises électriques montées à l'intérieur en haut à gauche et en haut à droite
- Tablettes en verre amovibles

#### Contenu de la livraison

- 3 tablettes en verre
- Cache de fermeture pour prise électrique à gauche ou à droite
- Matériel de montage

N° de réf.	Couleur / surface	B1 [cm]	B3 [cm]	B4 [cm]	H [cm]	T [cm]	Classe de protection	Puissance absorbée [W]	Porte	Flux lumineux (max. / en haut / en bas) [lm]
<b>B / largeur: 60 cm</b>										
505.810.00.1	Aluminium anodisé	57,5	50	20	90	15	I	60	Charnières à gauche	3273 / 2552 / 721
505.811.00.1	Aluminium anodisé	57,5	50	20	90	15	I	60	Charnières à droite	3273 / 2552 / 721
505.810.00.2	Blanc / Aluminium thermopoudré	57,5	50	20	90	15	I	60	Charnières à gauche	3273 / 2552 / 721
505.811.00.2	Blanc / Aluminium thermopoudré	57,5	50	20	90	15	I	60	Charnières à droite	3273 / 2552 / 721

#### Accessoires

- Support magnétique Geberit → p. 535
- Miroir grossissant Geberit → p. 535



- Actionnement standard via l'armoire de toilette et le bouton-poussoir d'ambiance. L'actionnement via le bouton-poussoir d'ambiance doit être modifié en conséquence dans l'application Geberit Home.

## Armoire de toilette Geberit ONE avec ComfortLight et deux portes, montage en apparent, hauteur 90 cm

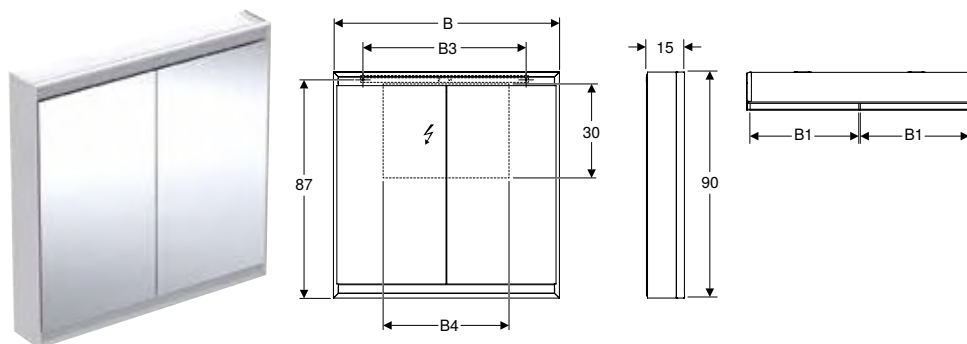

### Caractéristiques techniques

Degré de protection	IP44
Tension nominale	230 V c.a.
Fréquence du réseau	50 Hz
Tension de fonctionnement	24 V c.c.
Matériau	Aluminium
Classe d'efficacité énergétique éclairage	E
Couleur de lumière	2200–4000 K
Durée de vie max. de l'éclairage LED	72000 h
Méthode de mesure	L80B10
Indice de rendu de couleur	90
Écart-type de la correspondance des couleurs	3 SDCM

### Contenu de la livraison

- 3 tablettes en verre
- Cache de fermeture pour prise électrique à gauche ou à droite
- Matériel de montage

### Caractéristiques

- Avec ComfortLight
- Eclairage LED
- Eclairage indirect
- Eclairage intérieur
- Ambiance lumineuse réglable en continu d'éclairage d'orientation à lumière naturelle
- Fonctions déclenchables par capteur tactile
- Commande compatible DALI
- Compatible avec l'application Geberit Home
- Possibilité d'ajuster individuellement la plage horaire de l'intensité lumineuse souhaitée avec l'application Geberit Home
- Avec deux portes
- Portes miroir intérieur et extérieur
- Avec deux prises électriques
- Prises électriques montées à l'intérieur en haut à gauche et en haut à droite
- Tablettes en verre amovibles

N° de réf.	Couleur / surface	B1 [cm]	B3 [cm]	B4 [cm]	H [cm]	T [cm]	Classe de protection	Puissance absorbée [W]	Flux lumineux (max. / en haut / en bas) [lm]
<b>B / largeur: 75 cm</b>									
505.812.00.1	Aluminium anodisé	36	65	35	90	15	I	75	4165 / 3248 / 917
505.812.00.2	Blanc / Aluminium thermopoudré	36	65	35	90	15	I	75	4165 / 3248 / 917
<b>B / largeur: 90 cm</b>									
505.813.00.1	Aluminium anodisé	43,5	65	50	90	15	I	90	5058 / 3944 / 1114
505.813.00.2	Blanc / Aluminium thermopoudré	43,5	65	50	90	15	I	90	5058 / 3944 / 1114
<b>B / largeur: 105 cm</b>									
505.814.00.1	Aluminium anodisé	51	95	65	90	15	I	105	5950 / 4640 / 1310
505.814.00.2	Blanc / Aluminium thermopoudré	51	95	65	90	15	I	105	5950 / 4640 / 1310
<b>B / largeur: 120 cm</b>									
505.815.00.1	Aluminium anodisé	58,5	95	80	90	15	I	120	6843 / 5336 / 1507
505.815.00.2	Blanc / Aluminium thermopoudré	58,5	95	80	90	15	I	120	6843 / 5336 / 1507

### Accessoires

- Support magnétique Geberit → p. 535
- Miroir grossissant Geberit → p. 535



- Actionnement standard via l'armoire de toilette et le bouton-poussoir d'ambiance. L'actionnement via le bouton-poussoir d'ambiance doit être modifié en conséquence dans l'application Geberit Home.

## Armoire de toilette Geberit ONE avec niche et ComfortLight, avec une porte, montage en apparent, hauteur 90 cm

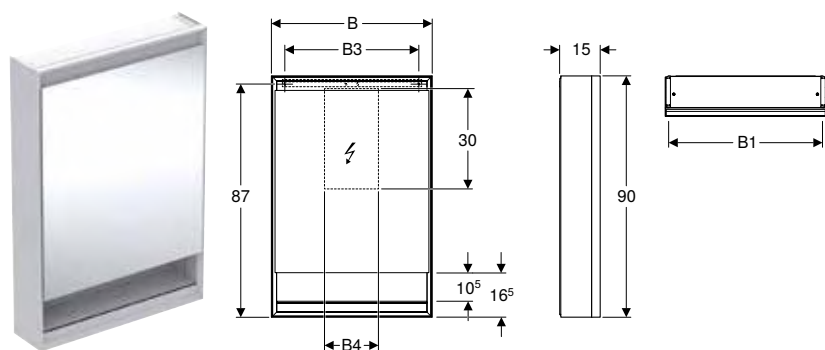

click & scan

### Caractéristiques techniques

Degré de protection	IP44
Tension nominale	230 V c.a.
Fréquence du réseau	50 Hz
Tension de fonctionnement	24 V c.c.
Matériau	Aluminium
Classe d'efficacité énergétique éclairage	E
Couleur de lumière	2200-4000 K
Durée de vie max. de l'éclairage LED	72000 h
Méthode de mesure	L80B10
Indice de rendu de couleur	90
Écart-type de la correspondance des couleurs	3 SDCM

### Caractéristiques

- Avec ComfortLight
- Eclairage LED
- Eclairage indirect
- Eclairage intérieur
- Ambiance lumineuse réglable en continu d'éclairage d'orientation à lumière naturelle
- Fonctions déclenchables par capteur tactile
- Commande compatible DALI
- Compatible avec l'application Geberit Home
- Possibilité d'ajuster individuellement la plage horaire de l'intensité lumineuse souhaitée avec l'application Geberit Home
- Avec une porte
- Porte réfléchissante des deux côtés
- Avec deux prises électriques
- Prises électriques montées à l'intérieur en haut à gauche et en haut à droite
- Tablettes en verre amovibles

### Contenu de la livraison

- 3 tablettes en verre
- Cache de fermeture pour prise électrique à gauche ou à droite
- Matériel de montage

N° de réf.	Couleur / surface	B1 [cm]	B3 [cm]	B4 [cm]	H [cm]	H2 [cm]	T [cm]	Classe de protection	Puissance absorbée [W]	Porte	Flux lumineux (max. / en haut / en bas) [lm]
<b>B / largeur: 60 cm</b>											
505.830.00.1	Aluminium anodisé	57,5	50	20	90	10,5	15	I	60	Charnières à gauche	3273 / 2552 / 721
505.831.00.1	Aluminium anodisé	57,5	50	20	90	10,5	15	I	60	Charnières à droite	3273 / 2552 / 721
505.830.00.2	Blanc / Aluminium thermopoudré	57,5	50	20	90	10,5	15	I	60	Charnières à gauche	3273 / 2552 / 721
505.831.00.2	Blanc / Aluminium thermopoudré	57,5	50	20	90	10,5	15	I	60	Charnières à droite	3273 / 2552 / 721

### Accessoires

- Support magnétique Geberit → p. 535
- Miroir grossissant Geberit → p. 535



- Actionnement standard via l'armoire de toilette et le bouton-poussoir d'ambiance. L'actionnement via le bouton-poussoir d'ambiance doit être modifié en conséquence dans l'application Geberit Home.

**Armoire de toilette Geberit ONE avec niche et ComfortLight, avec deux portes, montage en apparent, hauteur 90 cm**

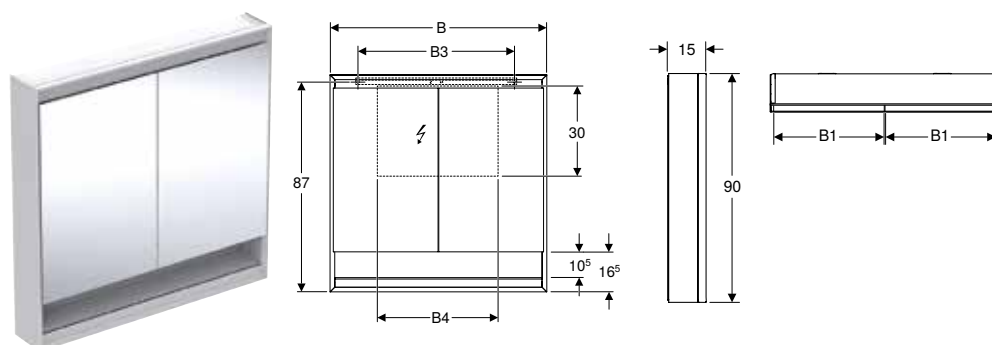

**Caractéristiques techniques**

Degré de protection	IP44
Tension nominale	230 V c.a.
Fréquence du réseau	50 Hz
Tension de fonctionnement	24 V c.c.
Matériau	Aluminium
Classe d'efficacité énergétique éclairage	E
Couleur de lumière	2200–4000 K
Durée de vie max. de l'éclairage LED	72000 h
Méthode de mesure	L80B10
Indice de rendu de couleur	90
Écart-type de la correspondance des couleurs	3 SDCM

**Caractéristiques**

- Avec ComfortLight
- Eclairage LED
- Eclairage indirect
- Eclairage intérieur
- Ambiance lumineuse réglable en continu d'éclairage d'orientation à lumière naturelle
- Fonctions déclenchables par capteur tactile
- Commande compatible DALI
- Compatible avec l'application Geberit Home
- Possibilité d'ajuster individuellement la plage horaire de l'intensité lumineuse souhaitée avec l'application Geberit Home
- Avec deux portes
- Portes miroir intérieur et extérieur
- Avec deux prises électriques
- Prises électriques montées à l'intérieur en haut à gauche et en haut à droite
- Tablettes en verre amovibles

**Contenu de la livraison**

- 3 tablettes en verre
- Cache de fermeture pour prise électrique à gauche ou à droite
- Matériel de montage

N° de réf.	Couleur / surface	B1 [cm]	B3 [cm]	B4 [cm]	H [cm]	H2 [cm]	T [cm]	Classe de protection	Puissance absorbée [W]	Flux lumineux (max. / en haut / en bas) [lm]
<b>B / largeur: 75 cm</b>										
505.832.00.1	Aluminium anodisé	36	65	35	90	10,5	15	I	75	4165 / 3248 / 917
505.832.00.2	Blanc / Aluminium thermopoudré	36	65	35	90	10,5	15	I	75	4165 / 3248 / 917
<b>B / largeur: 90 cm</b>										
505.833.00.1	Aluminium anodisé	43,5	65	50	90	10,5	15	I	90	5058 / 3944 / 1114
505.833.00.2	Blanc / Aluminium thermopoudré	43,5	65	50	90	10,5	15	I	90	5058 / 3944 / 1114
<b>B / largeur: 105 cm</b>										
505.834.00.1	Aluminium anodisé	51	95	65	90	10,5	15	I	105	5950 / 4640 / 1310
505.834.00.2	Blanc / Aluminium thermopoudré	51	95	65	90	10,5	15	I	105	5950 / 4640 / 1310
<b>B / largeur: 120 cm</b>										
505.835.00.1	Aluminium anodisé	58,5	95	80	90	10,5	15	I	120	6843 / 5336 / 1507
505.835.00.2	Blanc / Aluminium thermopoudré	58,5	95	80	90	10,5	15	I	120	6843 / 5336 / 1507

**Accessoires**

- Support magnétique Geberit → p. 535
- Miroir grossissant Geberit → p. 535



- Actionnement standard via l'armoire de toilette et le bouton-poussoir d'ambiance. L'actionnement via le bouton-poussoir d'ambiance doit être modifié en conséquence dans l'application Geberit Home.

## Accessoires

### Support magnétique Geberit

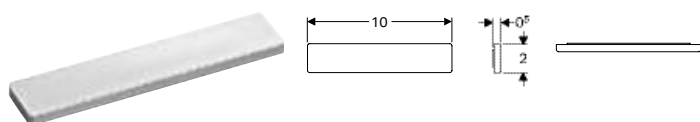

click & scan

#### Caractéristiques

- Autocollant

N° de réf.	B [cm]	H [cm]	T [cm]
510010000	10	2	0,5

### Miroir grossissant Geberit

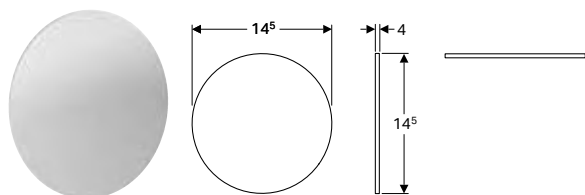

click & scan

#### Caractéristiques

- Grossissant 3x
- Autocollant

N° de réf.
510100000

### Cadre de recouvrement pour armoire de toilette Geberit ONE, montage encastré

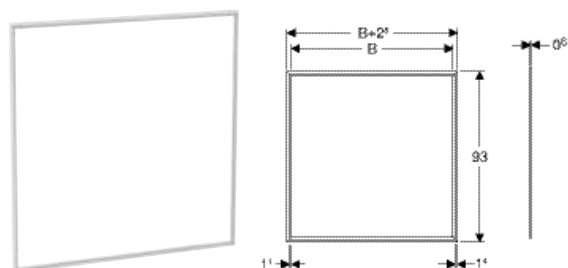

click & scan

#### Utilisation

- Pour recouvrir des arêtes de carrelage mal exécutées

#### Caractéristiques

- Largeur de recouvrement 14 mm

#### Caractéristiques techniques

Matériau	Aluminium
----------	-----------

N° de réf.      Couleur / surface

#### B / largeur: 60 cm

505.841.00.1    Blanc / Aluminium thermopoudré

505.841.00.2    Aluminium anodisé

#### B / largeur: 75 cm

505.842.00.1    Blanc / Aluminium thermopoudré

505.842.00.2    Aluminium anodisé

#### B / largeur: 90 cm

505.843.00.1    Blanc / Aluminium thermopoudré

505.843.00.2    Aluminium anodisé

#### B / largeur: 105 cm

505.844.00.1    Blanc / Aluminium thermopoudré

505.844.00.2    Aluminium anodisé

#### B / largeur: 120 cm

505.845.00.1    Blanc / Aluminium thermopoudré

505.845.00.2    Aluminium anodisé

# WC

## WC suspendus

### Pack WC suspendu à fond creux Geberit ONE, caréné, TurboFlush, avec abattant WC

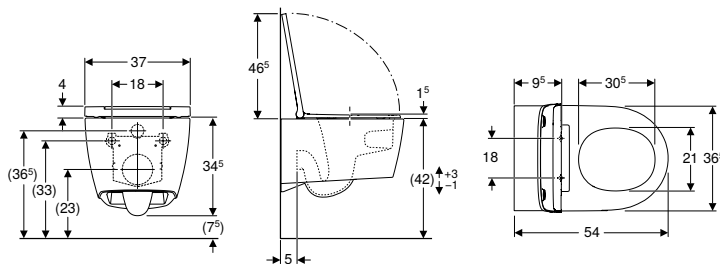

click & scan

#### Utilisation

- Pour réservoirs à encastrer

#### Caractéristiques techniques

Matériau	Céramique sanitaire
----------	---------------------

#### Contenu de la livraison

- Cuvette de WC
- Abattant WC
- Kit d'isolation phonique
- Kit de raccordement
- Matériel de fixation

#### Caractéristiques

- Suspendu
- Cuvette de WC à fond creux
- Cuvette de WC sans bride avec technologie de rinçage TurboFlush
- Fixation facile avec Easy Fast Fixing (type EFF3)
- Hauteur de la cuvette réglable de 41 à 45 cm
- Type 1, volume de rinçage complet 7/6/5/4 l, selon EN 997
- Type 2 selon EN 997
- Rince avec 4 l
- Fixation cachée
- Fixation facile avec entraînement pour une transmission de puissance optimisée
- Abattant WC en duroplast
- Charnières en métal
- Couvercle d'abattant recouvrant
- Design slim
- Abattant WC démontable sans outil
- Conforme aux recommandations de KRINKO

N° de réf.	Couleur / surface	B [cm]	H [cm]	T [cm]	Charnières déclipables	SoftClosing
500.201.01.1	Céramique de WC : blanc / KeraTect Recouvrement : blanc	36,5	34,5	54	Oui	Oui
500.202.01.1	Céramique de WC : blanc / KeraTect Recouvrement : chromé brillant	36,5	34,5	54	Oui	Oui
500.202.JT.1	Cuvette de WC : blanc mat Recouvrement : chromé brillant Recouvrement : blanc	37	34,5	54	Oui	Oui

#### Combinable avec

- Abattant Geberit AquaClean Tuma Comfort → p. 920
- Abattant Geberit AquaClean Tuma Classic → p. 922

# Bidets

## Bidets suspendus

### Bidet suspendu Geberit ONE, caréné

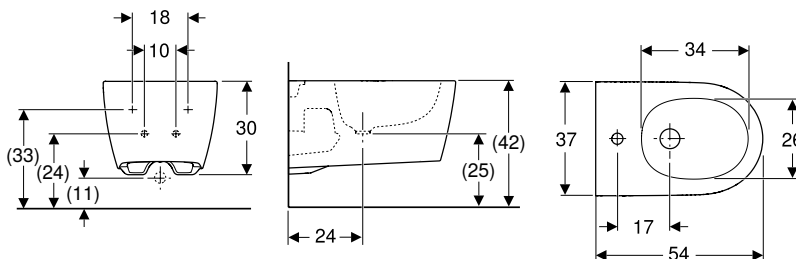

click & scan

#### Utilisation

- Pour robinetteries monotrou avec tuyaux de raccordement flexibles

#### Caractéristiques techniques

Matériau	Céramique sanitaire
----------	---------------------

#### Caractéristiques

- Suspendu
- Hauteur de la cuvette réglable de 41 à 45 cm
- Fixation facile avec Easy Fast Fixing (type EFF3)
- Alimentation dissimulée
- Fixation facile avec entraînement pour une transmission de puissance optimisée
- Caréné
- Fixation cachée
- Design slim

#### Contenu de la livraison

- Matériel de fixation
- Kit d'isolation phonique
- Kit de raccordement avec raccordement de lavabo avec trop-plein intégré

N° de réf.	Couleur / surface	Trop-plein	B [cm]	H [cm]	T [cm]
500.690.01.1	Blanc / KeraTect	Dissimulé	37	30	54
500.690.JT.1	Blanc / Mat	Dissimulé	37	30	54













# Geberit Xenos<sup>2</sup>

<b>Lavabos</b> .....	<b>540</b>
Vue d'ensemble de la gamme – Lavabos et meubles bas Geberit Xenos <sup>2</sup> .....	541
Récapitulatif des accessoires – Lavabos Geberit Xenos <sup>2</sup> .....	545
Lave-mains .....	546
Lavabos.....	546
Lavabos en matériau minéral.....	547
<b>Meubles de salle de bains</b> .....	<b>548</b>
Récapitulatif des accessoires – Meubles de salle de bains Geberit Xenos <sup>2</sup> .....	549
Meubles bas .....	552
Meubles latéraux.....	557
Miroirs .....	559
Accessoires.....	560
<b>WC</b> .....	<b>561</b>
WC suspendus .....	561
Abattants WC .....	562
<b>Bidets</b> .....	<b>562</b>
Bidets suspendus .....	562

## Lavabos

### Vue d'ensemble de la gamme – Lavabos et meubles bas Geberit Xenos<sup>2</sup>

Geberit International Sales, Version: décembre 2024

						Lave-mains	Lavabos	
						Lave-mains Geberit Xenos <sup>2</sup>	Lavabo Geberit Xenos <sup>2</sup>	
						40 cm	60 cm	
KeraTect, trou de robinetterie à gauche, sans trop-plein						500.528.01.1		
KeraTect, trou de robinetterie à droite, sans trop-plein						500.529.01.1		
KeraTect, trou de robinetterie au centre, sans trop-plein							500.530.01.1	
KeraTect, sans trou de robinetterie, sans trop-plein								
KeraTect, trou de robinetterie à gauche et à droite, sans trop-plein								
Varicor®, blanc alpin, sans trou de robinetterie, sans trop-plein								
Varicor®, blanc alpin, trou de robinetterie à gauche et à droite, sans trop-plein								
								
Largeur du lavabo						→ p. 546	→ p. 546	
<b>Meubles bas pour lave-mains</b>								
	500.502.43.1		40 cm	Gris scultura	→ p. 552	✓		
Meuble bas pour lave-mains Geberit Xenos <sup>2</sup> , avec une porte	500.502.00.1		40 cm	Grège	→ p. 552	✓		
	500.502.01.1		40 cm	Blanc	→ p. 552	✓		
<b>Meubles bas pour lavabo</b>								
	500.505.43.1		60 cm	Gris scultura	→ p. 553		✓	
Meuble bas pour lavabo Geberit Xenos <sup>2</sup> , avec un tiroir	500.505.00.1		60 cm	Grège	→ p. 553		✓	
	500.505.01.1		60 cm	Blanc	→ p. 553		✓	
	500.506.43.1		60 cm	Gris scultura	→ p. 553		✓	
Meuble bas pour lavabo Geberit Xenos <sup>2</sup> , avec deux tiroirs	500.506.00.1		60 cm	Grège	→ p. 553		✓	
	500.506.01.1		60 cm	Blanc	→ p. 553		✓	
	500.508.43.1		90 cm	Gris scultura	→ p. 553			
Meuble bas pour lavabo Geberit Xenos <sup>2</sup> , avec un tiroir	500.508.00.1		90 cm	Grège	→ p. 553			
	500.508.01.1		90 cm	Blanc	→ p. 553			
	500.509.43.1		90 cm	Gris scultura	→ p. 553			
Meuble bas pour lavabo Geberit Xenos <sup>2</sup> , avec deux tiroirs	500.509.00.1		90 cm	Grège	→ p. 553			
	500.509.01.1		90 cm	Blanc	→ p. 553			
	500.513.43.1		90 cm	Gris scultura, découpe pour siphon à gauche	→ p. 554			
	500.513.00.1		90 cm	Grège, découpe de siphon à gauche	→ p. 554			
Meuble bas pour lavabo Geberit Xenos <sup>2</sup> avec plage de dépose, avec un tiroir	500.513.01.1		90 cm	Blanc, découpe pour siphon à gauche	→ p. 554			
	500.514.43.1		90 cm	Gris scultura, découpe pour siphon à droite	→ p. 554			
	500.514.00.1		90 cm	Grège, découpe de siphon à droite	→ p. 554			
	500.514.01.1		90 cm	Blanc, découpe pour siphon à droite	→ p. 554			

















					Lave-mains	Lavabos	
					Lave-mains Geberit Xenos <sup>2</sup>	Lavabo Geberit Xenos <sup>2</sup>	
					40 cm	60 cm	
Meuble bas pour lavabo Geberit Xenos <sup>2</sup> avec plage de dépose, avec deux tiroirs	500.515.43.1		90 cm	Gris scultura, découpe pour siphon à gauche → p. 555			
	500.515.00.1		90 cm	Grège, découpe de siphon à gauche → p. 555			
	500.515.01.1		90 cm	Blanc, découpe pour siphon à gauche → p. 555			
	500.516.43.1		90 cm	Gris scultura, découpe pour siphon à droite → p. 555			
	500.516.00.1		90 cm	Grège, découpe de siphon à droite → p. 555			
	500.516.01.1		90 cm	Blanc, découpe pour siphon à droite → p. 555			
Meuble bas Geberit Xenos <sup>2</sup> pour lavabo, de largeur à partir de 120 cm, avec deux tiroirs	500.517.43.1		120 cm	Gris scultura → p. 555			
	500.517.00.1		120 cm	Grège → p. 555			
	500.517.01.1		120 cm	Blanc → p. 555			
Meuble bas pour lavabo Geberit Xenos <sup>2</sup> , avec une largeur à partir de 120 cm, avec quatre tiroirs	500.518.43.1		120 cm	Gris scultura → p. 556			
	500.518.00.1		120 cm	Grège → p. 556			
	500.518.01.1		120 cm	Blanc → p. 556			
<b>Meubles bas pour lavabos</b>							
Meuble bas pour lavabo Geberit Xenos <sup>2</sup> en matériau minéral, avec deux tiroirs	500.348.43.1		140 cm	Gris scultura → p. 557			
	500.348.00.1		140 cm	Grège → p. 557			
	500.347.00.1		140 cm	Blanc → p. 557			
	500.346.43.1		160 cm	Gris scultura → p. 557			
	500.346.00.1		160 cm	Grège → p. 557			
	500.346.01.1		160 cm	Blanc → p. 557			

✓ Compatible



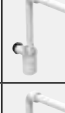
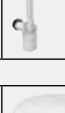



	Lavabos	Lavabos	Lavabos	Lavabos	Lavabos pour meuble	Lavabos pour meuble
	Lavabo Geberit Xeno <sup>2</sup>	Lavabo Geberit Xeno <sup>2</sup>	Lavabo Geberit Xeno <sup>2</sup> avec espace de rangement	Lavabo Geberit Xeno <sup>2</sup> avec espace de rangement	Lavabo pour meuble Geberit Xeno <sup>2</sup>	Lavabo pour meuble Geberit Xeno <sup>2</sup>
	90 cm	120 cm	90 cm, plage de dépose à droite	90 cm, plage de dépose à gauche	140 cm	160 cm
			✓			
			✓			
			✓			
				✓		
				✓		
				✓		
		✓				
		✓				
		✓				
		✓				
		✓				
		✓				
					✓	
					✓	
					✓	
						✓
						✓
						✓

## Récapitulatif des accessoires – Lavabos Geberit Xeno<sup>2</sup>

Geberit International Sales, Version: octobre 2024

				Lave-mains		Lavabo Geberit Xeno <sup>2</sup>		
				Lave-mains Geberit Xeno <sup>2</sup>				
				40 cm	60 cm	90 cm		
KeraTect, trou de robinetterie à gauche, sans trop-plein				500.528.01.1				
KeraTect, trou de robinetterie à droite, sans trop-plein				500.529.01.1				
KeraTect, trou de robinetterie au centre, sans trop-plein					500.530.01.1	500.531.01.1		
KeraTect, sans trou de robinetterie, sans trop-plein						500.532.01.1		
KeraTect, trou de robinetterie à gauche et à droite, sans trop-plein								
Varicor®, blanc alpin, sans trou de robinetterie, sans trop-plein								
Varicor®, blanc alpin, trou de robinetterie à gauche et à droite, sans trop-plein								
								
Bonde Geberit à écoulement libre et recouvrement de soupape	152.050.21.1		Longueur 5 cm, chromé brillant	✓	✓	✓		
	152.050.14.1		Longueur 5 cm, noir mat	✓	✓	✓		
	152.080.21.1		Longueur 8 cm, chromé brillant	✓	✓	✓		
	152.080.14.1		Longueur 8 cm, noir mat	✓	✓	✓		
Siphon à tube plongeur pour lavabo Geberit, sortie horizontale	151.034.21.1		DN32, chromé brillant	✓	✓	✓		
	151.034.14.1		DN32, noir mat	✓	✓	✓		
	151.035.21.1		DN40, chromé brillant	✓	✓	✓		
	151.035.14.1		DN40, noir mat	✓	✓	✓		
Siphon à tube plongeur Geberit pour lavabo, modèle gain de place, sortie horizontale	151.116.11.1		DN32, chromé brillant		✓	✓		
	151.117.11.1		DN40, chromé brillant		✓	✓		
Recouvrement de soupape Geberit pour bonde à évacuation libre	241.993.21.1		Chromé brillant	✓	✓	✓		
	241.993.01.1		Blanc, céramique sanitaire	✓	✓	✓		
Raccordement de lavabo Geberit Clou avec déclenchement par levier	152.018.00.1		Blanc alpin					

✓ Compatible

Lavabos				Lavabos pour meuble	
Lavabo Geberit Xenos <sup>2</sup>		Lavabo Geberit Xenos <sup>2</sup> avec espace de rangement		Lavabo pour meuble Geberit Xenos <sup>2</sup>	
120 cm	120 cm	90 cm, plage de dépose à droite	90 cm, plage de dépose à gauche	140 cm	160 cm
500.551.01.1		500.533.01.1	500.535.01.1		
	500.552.01.1	500.534.01.1	500.536.01.1		
	500.550.01.1				
				500.276.00.1	500.278.00.1
				500.277.00.1	500.279.00.1
					
✓	✓	✓	✓	✓	✓
✓	✓	✓	✓	✓	✓
✓	✓	✓	✓	✓	✓
✓	✓	✓	✓	✓	✓
✓	✓	✓	✓	✓	✓
✓	✓	✓	✓	✓	✓
✓	✓	✓	✓	✓	✓
✓	✓	✓	✓	✓	✓
✓	✓	✓	✓	✓	✓
✓	✓	✓	✓	✓	✓
✓	✓	✓	✓	✓	✓
✓	✓	✓	✓	✓	✓
✓	✓	✓	✓	✓	✓



## Lave-mains

### Lave-mains Geberit Xenos<sup>2</sup>

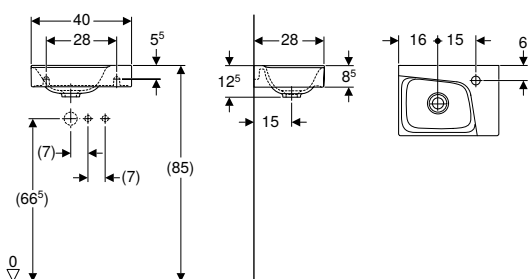

click & scan

#### Caractéristiques techniques

Matériau	Grès fin
----------	----------

#### Caractéristiques

- Installation possible sur meuble
- Asymétrique

N° de réf.	Couleur / surface	Trou de robinetterie	Trop-plein	H [cm]	T [cm]
------------	-------------------	----------------------	------------	--------	--------

#### B / largeur: 40 cm

500.529.01.1	Blanc / KeraTect	Droite	Sans	12,5	28
500.528.01.1	Blanc / KeraTect	Gauche	Sans	12,5	28

#### Combinable avec

- Meuble bas pour lave-mains Geberit Xenos<sup>2</sup>, avec une porte → p. 552

#### Accessoires

- Récapitulatif des accessoires – Lavabos Geberit Xenos<sup>2</sup> → p. 545

## Lavabos

### Lavabo Geberit Xenos<sup>2</sup>

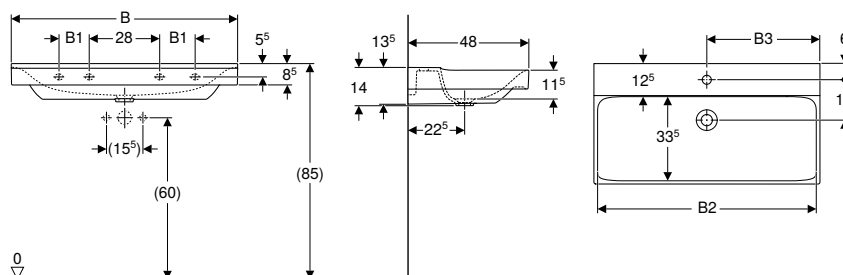

click & scan

#### Caractéristiques techniques

Matériau	Grès fin
----------	----------

#### Caractéristiques

- Installation possible sur meuble

N° de réf.	Couleur / surface	Trou de robinetterie	Trop-plein	B1 [cm]	B2 [cm]	B3 [cm]	Largeur meuble bas [cm]	H [cm]	T [cm]	Points de fixation
------------	-------------------	----------------------	------------	---------	---------	---------	-------------------------	--------	--------	--------------------

#### B / largeur: 60 cm

500.530.01.1	Blanc / KeraTect	Au centre	Sans	57,2	30		58	14	48	2
--------------	------------------	-----------	------	------	----	--	----	----	----	---

#### B / largeur: 90 cm

500.531.01.1	Blanc / KeraTect	Au centre	Sans	12	87,2	45	88	14	48	4
--------------	------------------	-----------	------	----	------	----	----	----	----	---

500.532.01.1	Blanc / KeraTect	Sans	Sans	12	87,2		88	14	48	4
--------------	------------------	------	------	----	------	--	----	----	----	---

#### B / largeur: 120 cm

500.550.01.1	Blanc / KeraTect	Gauche et droite	Sans	24	117,2	30	118	14	48	4
--------------	------------------	------------------	------	----	-------	----	-----	----	----	---

500.551.01.1	Blanc / KeraTect	Au centre	Sans	24	117,2	60	118	14	48	4
--------------	------------------	-----------	------	----	-------	----	-----	----	----	---

500.552.01.1	Blanc / KeraTect	Sans	Sans	24	117,2		118	14	48	4
--------------	------------------	------	------	----	-------	--	-----	----	----	---

#### À commander en supplément

- Raccordement de lavabo

#### Combinable avec

- Meuble bas pour lavabo Geberit Xenos<sup>2</sup>, avec un tiroir → p. 552
- Meuble bas pour lavabo Geberit Xenos<sup>2</sup>, avec deux tiroirs → p. 553
- Meuble bas Geberit Xenos<sup>2</sup> pour lavabo, de largeur à partir de 120 cm, avec deux tiroirs → p. 555
- Meuble bas pour lavabo Geberit Xenos<sup>2</sup>, avec une largeur à partir de 120 cm, avec quatre tiroirs → p. 556

#### Accessoires

- Récapitulatif des accessoires – Lavabos Geberit Xenos<sup>2</sup> → p. 545



- Raccordement de lavabo Geberit Clou avec déclenchement par levier seulement pour lavabos avec un trou de robinetterie. Compatible avec des lavabos 60 et 90 cm avec un seul trou de robinetterie, uniquement si installation sans meuble bas

## Lavabo Geberit Xeno<sup>2</sup> avec espace de rangement

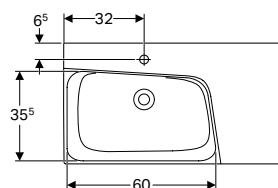
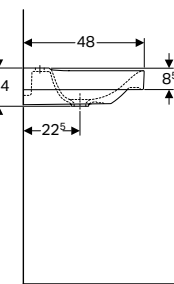
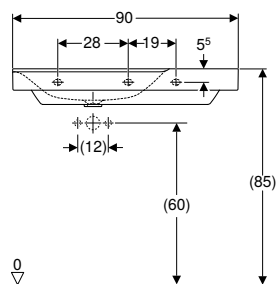

### Caractéristiques techniques

Matériau	Grès fin
----------	----------

### Caractéristiques

- Installation possible sur meuble
- Asymétrique
- Avec plage de dépose

N° de réf.	Couleur / surface	Trou de robinetterie	Trop-plein	H [cm]	T [cm]	Plage de dépose
------------	-------------------	----------------------	------------	--------	--------	-----------------

B / largeur: 90 cm						
500.533.01.1	Blanc / KeraTect	Au centre	Sans	14	48	Droite
500.535.01.1	Blanc / KeraTect	Au centre	Sans	14	48	Gauche
500.534.01.1	Blanc / KeraTect	Sans	Sans	14	48	Droite
500.536.01.1	Blanc / KeraTect	Sans	Sans	14	48	Gauche

### À commander en supplément

- Raccordement de lavabo

### Combinable avec

- Meuble bas pour lavabo Geberit Xeno<sup>2</sup> avec plage de dépose, avec un tiroir → p. 554
- Meuble bas pour lavabo Geberit Xeno<sup>2</sup> avec plage de dépose, avec deux tiroirs → p. 554

### Accessoires

- Récapitulatif des accessoires – Lavabos Geberit Xeno<sup>2</sup> → p. 545

- 
 • Raccordement de lavabo Geberit Clou avec déclenchement par levier seulement pour lavabos avec un trou de robinetterie. Compatible avec des lavabos 60 et 90 cm avec un seul trou de robinetterie, uniquement si installation sans meuble bas

## Lavabos en matériau minéral

### Lavabo pour meuble Geberit Xeno<sup>2</sup>

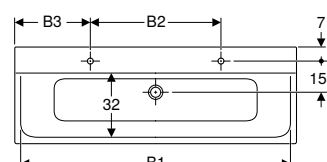
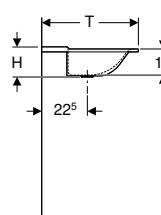
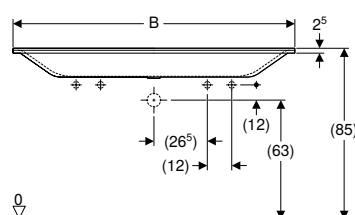

### Utilisation

- Pour le montage sur meubles bas

### Caractéristiques techniques

Matériau	Varicor
----------	---------

### Caractéristiques

- Deux espaces lavabo
- Bandeau fin
- Antibactérien
- Résistant aux chocs
- Résistant aux rayures
- Nettoyage simple
- Réparation de surface invisible

N° de réf.	Couleur / surface	Trou de robinetterie	Trop-plein	B1 [cm]	B2 [cm]	B3 [cm]	Largeur meuble bas [cm]	H [cm]	T [cm]
------------	-------------------	----------------------	------------	---------	---------	---------	-------------------------	--------	--------

B / largeur: 140 cm									
500.277.00.1	Blanc / Mat	Gauche et droite	Sans	135	65	37,5	139,5	15	48
500.276.00.1	Blanc / Mat	Sans	Sans	135			139,5	15	48
B / largeur: 160 cm									
500.279.00.1	Blanc / Mat	Gauche et droite	Sans	155	70	45	159,5	15	48
500.278.00.1	Blanc / Mat	Sans	Sans	155			159,5	15	48

### Combinable avec

- Meuble bas pour lavabo Geberit Xeno<sup>2</sup> en matériau minéral, avec deux tiroirs → p. 556



### Accessoires

- Récapitulatif des accessoires – Lavabos Geberit Xeno<sup>2</sup> → p. 545

## Meubles de salle de bains

### Récapitulatif des accessoires – Meubles de salle de bains Geberit Xenos<sup>2</sup>







Geberit International Sales, Version: décembre 2024

				Casier de rangement Geberit Xenos <sup>2</sup> , agencement en T, pour tiroir supérieur	Casier de rangement Geberit Xenos <sup>2</sup> , agencement en H, pour tiroir supérieur	Casier de rangement Geberit Xenos <sup>2</sup> , agencement en H, pour tiroir inférieur	
				500.525.00.1	500.526.00.1	500.527.00.1	
							
Largeur du lavabo				→ p. 560			





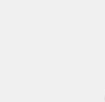

#### Meubles bas pour lave-mains

Meuble bas pour lave-mains Geberit Xenos <sup>2</sup> , avec une porte	500.502.43.1		40 cm	Gris scultura	→ p. 552			
	500.502.00.1		40 cm	Grège	→ p. 552			
	500.502.01.1		40 cm	Blanc	→ p. 552			

#### Meubles bas pour lavabo

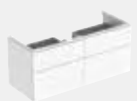
Meuble bas pour lavabo Geberit Xenos <sup>2</sup> , avec un tiroir	500.505.43.1		60 cm	Gris scultura	→ p. 553	✓1)	✓1)	
	500.505.00.1		60 cm	Grège	→ p. 553	✓1)	✓1)	
	500.505.01.1		60 cm	Blanc	→ p. 553	✓1)	✓1)	
Meuble bas pour lavabo Geberit Xenos <sup>2</sup> , avec deux tiroirs	500.506.43.1		60 cm	Gris scultura	→ p. 553	✓1)	✓1)	✓1)
	500.506.00.1		60 cm	Grège	→ p. 553	✓1)	✓1)	✓1)
	500.506.01.1		60 cm	Blanc	→ p. 553	✓1)	✓1)	✓1)
Meuble bas pour lavabo Geberit Xenos <sup>2</sup> , avec un tiroir	500.508.43.1		90 cm	Gris scultura	→ p. 553	✓2)	✓2)	
	500.508.00.1		90 cm	Grège	→ p. 553	✓2)	✓2)	
	500.508.01.1		90 cm	Blanc	→ p. 553	✓2)	✓2)	
Meuble bas pour lavabo Geberit Xenos <sup>2</sup> , avec deux tiroirs	500.509.43.1		90 cm	Gris scultura	→ p. 553	✓2)	✓2)	✓4)
	500.509.00.1		90 cm	Grège	→ p. 553	✓2)	✓2)	✓4)
	500.509.01.1		90 cm	Blanc	→ p. 553	✓2)	✓2)	✓4)
Meuble bas pour lavabo Geberit Xenos <sup>2</sup> , avec plage de dépose, avec un tiroir	500.513.43.1		90 cm	Gris scultura, découpe pour siphon à gauche	→ p. 554	✓2)	✓2)	
	500.513.00.1		90 cm	Grège, découpe de siphon à gauche	→ p. 554	✓2)	✓2)	
	500.513.01.1		90 cm	Blanc, découpe pour siphon à gauche	→ p. 554	✓2)	✓2)	
	500.514.43.1		90 cm	Gris scultura, découpe pour siphon à droite	→ p. 554	✓2)	✓2)	
	500.514.00.1		90 cm	Grège, découpe de siphon à droite	→ p. 554	✓2)	✓2)	
	500.514.01.1		90 cm	Blanc, découpe pour siphon à droite	→ p. 554	✓2)	✓2)	
Meuble bas pour lavabo Geberit Xenos <sup>2</sup> , avec plage de dépose, avec deux tiroirs	500.515.43.1		90 cm	Gris scultura, découpe pour siphon à gauche	→ p. 555	✓2)	✓2)	✓4)
	500.515.00.1		90 cm	Grège, découpe de siphon à gauche	→ p. 555	✓2)	✓2)	✓4)
	500.515.01.1		90 cm	Blanc, découpe pour siphon à gauche	→ p. 555	✓2)	✓2)	✓4)
	500.516.43.1		90 cm	Gris scultura, découpe pour siphon à droite	→ p. 555	✓2)	✓2)	✓4)
	500.516.00.1		90 cm	Grège, découpe de siphon à droite	→ p. 555	✓2)	✓2)	✓4)
	500.516.01.1		90 cm	Blanc, découpe pour siphon à droite	→ p. 555	✓2)	✓2)	✓4)
Meuble bas Geberit Xenos <sup>2</sup> pour lavabo, de largeur à partir de 120 cm, avec deux tiroirs	500.517.43.1		120 cm	Gris scultura	→ p. 555	✓2)	✓2)	
	500.517.00.1		120 cm	Grège	→ p. 555	✓2)	✓2)	
	500.517.01.1		120 cm	Blanc	→ p. 555	✓2)	✓2)	



						Casier de rangement Geberit Xenos <sup>2</sup> , agencement en T, pour tiroir supérieur	Casier de rangement Geberit Xenos <sup>2</sup> , agencement en H, pour tiroir supérieur	Casier de rangement Geberit Xenos <sup>2</sup> , agencement en H, pour tiroir inférieur	
						500.525.00.1	500.526.00.1	500.527.00.1	
									
						→ p. 560			
Meuble bas pour lavabo Geberit Xenos <sup>2</sup> , avec une largeur à partir de 120 cm, avec quatre tiroirs	500.518.43.1		120 cm	Gris scultura	→ p. 556	✓ <sup>2)</sup>	✓ <sup>2)</sup>	✓ <sup>2)</sup>	
	500.518.00.1		120 cm	Grège	→ p. 556	✓ <sup>2)</sup>	✓ <sup>2)</sup>	✓ <sup>2)</sup>	
	500.518.01.1		120 cm	Blanc	→ p. 556	✓ <sup>2)</sup>	✓ <sup>2)</sup>	✓ <sup>2)</sup>	
<b>Meubles bas pour lavabos</b>									
Meuble bas pour lavabo Geberit Xenos <sup>2</sup> en matériau minéral, avec deux tiroirs	500.348.43.1		140 cm	Gris scultura	→ p. 557	✓ <sup>2)</sup>	✓ <sup>2)</sup>		
	500.348.00.1		140 cm	Grège	→ p. 557	✓ <sup>2)</sup>	✓ <sup>2)</sup>		
	500.347.00.1		140 cm	Blanc	→ p. 557	✓ <sup>2)</sup>	✓ <sup>2)</sup>		
	500.346.43.1		160 cm	Gris scultura	→ p. 557	✓ <sup>3)</sup>	✓ <sup>3)</sup>		
	500.346.00.1		160 cm	Grège	→ p. 557	✓ <sup>3)</sup>	✓ <sup>3)</sup>		
	500.346.01.1		160 cm	Blanc	→ p. 557	✓ <sup>3)</sup>	✓ <sup>3)</sup>		
<b>Armoires latérales</b>									
Colonne haute Geberit Xenos <sup>2</sup> avec une porte et miroir intérieur	500.503.01.1			Blanc	→ p. 557				
	500.503.43.1			Gris scultura	→ p. 557				
	500.503.00.1			Grège	→ p. 557				
Meuble latéral bas Geberit Xenos <sup>2</sup> avec un tiroir	500.507.01.1			Blanc	→ p. 558	✓ <sup>4)</sup>	✓ <sup>4)</sup>		
	500.507.43.1			Gris scultura	→ p. 558	✓ <sup>4)</sup>	✓ <sup>4)</sup>		
	500.507.00.1			Grège	→ p. 558	✓ <sup>4)</sup>	✓ <sup>4)</sup>		
Meuble latéral bas Geberit Xenos <sup>2</sup> avec deux tiroirs	500.504.01.1			Blanc	→ p. 558	✓ <sup>1)</sup>	✓ <sup>1)</sup>	✓ <sup>5)</sup>	
	500.504.43.1			Gris scultura	→ p. 558	✓ <sup>1)</sup>	✓ <sup>1)</sup>	✓ <sup>5)</sup>	
	500.504.00.1			Grège	→ p. 558	✓ <sup>1)</sup>	✓ <sup>1)</sup>	✓ <sup>5)</sup>	

✓ Compatible







<sup>1)</sup> Nombre maximum de compartiments de tiroir par meuble bas = 2

<sup>2)</sup> Nombre maximum de compartiments de tiroir par meuble bas = 4

<sup>3)</sup> Nombre maximum de compartiments de tiroir par meuble bas = 6

<sup>4)</sup> Nombre maximum de compartiments de tiroir par meuble bas = 3

<sup>5)</sup> Nombre maximum de compartiments de tiroir par meuble bas = 1

Tablette en verre Geberit Xeno <sup>2</sup>		Porte-serviettes Geberit pour meuble de salle de bains	Porte-serviettes Geberit pour meubles de salle de bains, design angle droit	Porte-serviettes Geberit pour meubles de salle de bains, design angle arrondi	Support magnétique Geberit	Miroir grossissant Geberit
500.523.00.1	500.524.00.1	502.328.00.1 502.328.01.3 502.328.JK.1 502.328.JL.1	510040000	510140000	510010000	510100000
						
→ p. 561	→ p. 560	→ p. 523	→ p. 1045	→ p. 1046	→ p. 535	
		✓	✓	✓	✓	
		✓	✓	✓	✓	
		✓	✓	✓	✓	
		✓	✓	✓	✓	
		✓	✓	✓	✓	
		✓	✓	✓	✓	
					✓	✓
					✓	✓
					✓	✓
	✓	✓	✓	✓	✓	
	✓	✓	✓	✓	✓	
	✓	✓	✓	✓	✓	
✓		✓	✓	✓	✓	
✓		✓	✓	✓	✓	
✓		✓	✓	✓	✓	

## Meubles bas

### Meuble bas pour lave-mains Geberit Xeno<sup>2</sup>, avec une porte

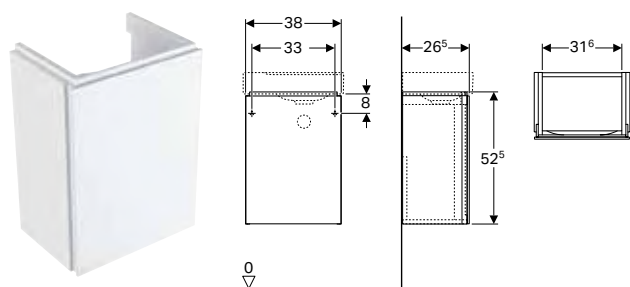

click & scan

#### Caractéristiques techniques

Matériau	Panneau aggloméré haute densité
----------	---------------------------------

#### Contenu de la livraison

- Matériel de fixation

#### Caractéristiques

- Certifié FSC™ C134279
- Suspendu
- Avec une porte
- Porte à fermeture ralentie
- Charnières à gauche ou à droite
- Résistant à l'humidité
- Livré prémonté

N° de réf.	Couleur / surface	B [cm]	H [cm]	T [cm]
<b>Largeur de lavabo: 40 cm</b>				
500.502.01.1	Blanc / Laqué ultra-brillant	38	52,5	26,5
500.502.00.1 *	Grège / Laqué mat	38	52,5	26,5
500.502.43.1	Gris sculptura / Mélamine structuré bois	38	52,5	26,5

\* Fabrication sur commande

#### Combinable avec

- Lave-mains Geberit Xeno<sup>2</sup> → p. 546
- Miroir éclairé Geberit Xeno<sup>2</sup> → p. 559

#### Accessoires

- Récapitulatif des accessoires – Meubles de salle de bains Geberit Xeno<sup>2</sup> → p. 549

### Meuble bas pour lavabo Geberit Xeno<sup>2</sup>, avec un tiroir

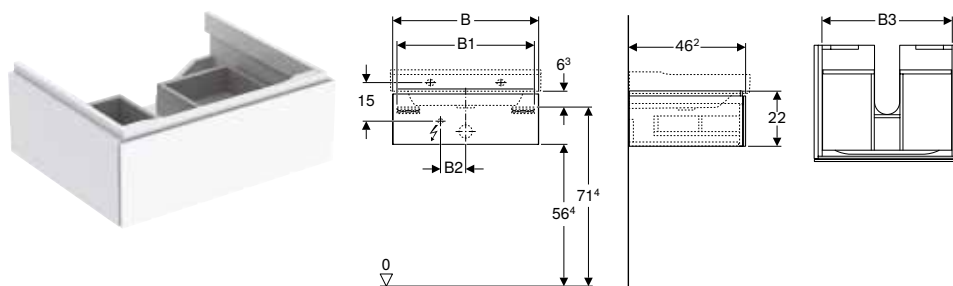

click & scan

#### Caractéristiques techniques

Degré de protection	IP21
Tension nominale	230 V c.a.
Fréquence du réseau	50 Hz
Tension de fonctionnement	12 V c.c.
Matériau	Panneau aggloméré haute densité
Charge tiroirs max.	30 kg
Classe d'efficacité énergétique éclairage	F
Couleur de lumière	3000 K

#### Contenu de la livraison

- Matériel de fixation

#### Caractéristiques

- Certifié FSC™ C134279
- Suspendu
- Avec un tiroir
- Mécanisme d'ouverture pousse-lâche
- Tiroir avec tapis antidérapant
- Tiroir avec luminaire LED
- Résistant à l'humidité
- Livré prémonté

N° de réf.	Couleur / surface	B [cm]	B1 [cm]	B2 [cm]	B3 [cm]	H [cm]	T [cm]	Classe de protection	Puissance absorbée [W]	Flux lumineux [lm]
<b>Largeur de lavabo: 60 cm</b>										
500.505.01.1	Blanc / Laqué ultra-brillant	58	54,6	10	51,6	22	46,2	II	2,25	270
500.505.00.1 *	Grège / Laqué mat	58	54,6	10	51,6	22	46,2	II	2,25	270
500.505.43.1	Gris scultura / Mélamine structuré bois	58	54,6	10	51,6	22	46,2	II	2,25	270
<b>Largeur de lavabo: 90 cm</b>										
500.508.01.1	Blanc / Laqué ultra-brillant	88	84,6	23	81,6	22	46,2	II	3,75	450
500.508.00.1 *	Grège / Laqué mat	88	84,6	23	81,6	22	46,2	II	3,75	450
500.508.43.1	Gris scultura / Mélamine structuré bois	88	84,6	23	81,6	22	46,2	II	3,75	450

\* Fabrication sur commande

#### Combinable avec

- Lavabo Geberit Xeno<sup>2</sup> → p. 546
- Miroir éclairé Geberit Xeno<sup>2</sup> avec éclairage direct et indirect → p. 559

#### Accessoires

- Récapitulatif des accessoires – Meubles de salle de bains Geberit Xeno<sup>2</sup> → p. 549



- Pour l'installation d'un meuble bas, un raccordement de lavabo Geberit, modèle gain de place, est nécessaire. Voir la vue d'ensemble de la gamme de lavabos ou le catalogue en ligne, Accessoires pour lavabos

## Meuble bas pour lavabo Geberit Xeno<sup>2</sup>, avec deux tiroirs

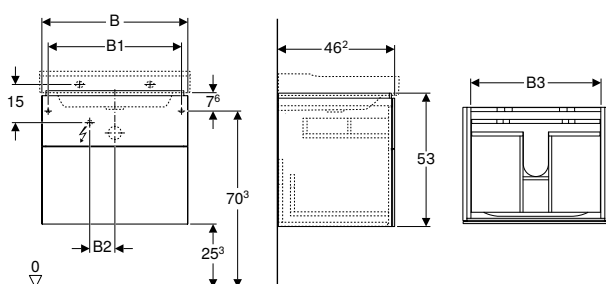

click & scan

#### Caractéristiques techniques

Degré de protection	IP21
Tension nominale	230 V c.a.
Fréquence du réseau	50 Hz
Tension de fonctionnement	12 V c.c.
Matériau	Panneau aggloméré haute densité
Charge tiroirs max.	30 kg
Classe d'efficacité énergétique éclairage	F
Couleur de lumière	3000 K

#### Contenu de la livraison

- Matériel de fixation

#### Caractéristiques

- Certifié FSC™ C134279
- Suspendu
- Avec deux tiroirs
- Mécanisme d'ouverture pousse-lâche
- Tiroir avec tapis antidérapant
- Tiroir avec luminaire LED
- Résistant à l'humidité
- Livré prémonté

N° de réf.	Couleur / surface	B [cm]	B1 [cm]	B2 [cm]	B3 [cm]	H [cm]	T [cm]	Classe de protection	Puissance absorbée [W]	Flux lumineux [lm]
<b>Largeur de lavabo: 60 cm</b>										
500.506.01.1	Blanc / Laqué ultra-brillant	58	53	10	51,6	53	46,2	II	2,25	270
500.506.00.1 *	Grège / Laqué mat	58	53	10	51,6	53	46,2	II	2,25	270
500.506.43.1	Gris scultura / Mélamine structuré bois	58	53	10	51,6	53	46,2	II	2,25	270
<b>Largeur de lavabo: 90 cm</b>										
500.509.01.1	Blanc / Laqué ultra-brillant	88	83	23	81,6	53	46,2	II	3,75	450
500.509.00.1 *	Grège / Laqué mat	88	83	23	81,6	53	46,2	II	3,75	450
500.509.43.1	Gris scultura / Mélamine structuré bois	88	83	23	81,6	53	46,2	II	3,75	450

\* Fabrication sur commande

#### Combinable avec

- Lavabo Geberit Xeno<sup>2</sup> → p. 546
- Miroir éclairé Geberit Xeno<sup>2</sup> avec éclairage direct et indirect → p. 559

#### Accessoires

- Récapitulatif des accessoires – Meubles de salle de bains Geberit Xeno<sup>2</sup> → p. 549



- Pour l'installation d'un meuble bas, un raccordement de lavabo Geberit, modèle gain de place, est nécessaire. Voir la vue d'ensemble de la gamme de lavabos ou le catalogue en ligne, Accessoires pour lavabos



## Meuble bas pour lavabo Geberit Xeno<sup>2</sup> avec plage de dépose, avec un tiroir

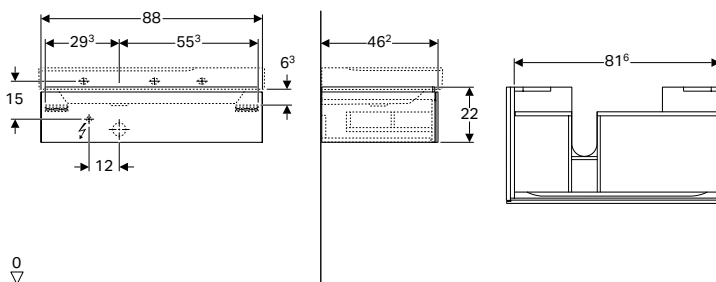

click & scan

### Caractéristiques techniques

Degré de protection	IP21
Tension nominale	230 V c.a.
Fréquence du réseau	50 Hz
Tension de fonctionnement	12 V c.c.
Matériau	Panneau aggloméré haute densité
Charge tiroirs max.	30 kg
Classe d'efficacité énergétique éclairage	F
Couleur de lumière	3000 K

### Caractéristiques

- Certifié FSC™ C134279
- Suspendu
- Avec un tiroir
- Mécanisme d'ouverture pousse-lâche
- Avec plage de dépose
- Tiroir avec tapis antidérapant
- Tiroir avec luminaire LED
- Résistant à l'humidité
- Livré prémonté

### Contenu de la livraison

- Matériel de fixation

N° de réf.	Couleur / surface	B	L	H	T	Classe de protection	Puissance absorbée	Flux lumineux
		[cm]	Largueur de lavabo [cm]	[cm]	[cm]		[W]	[lm]

### Découpe siphon: Droite

500.514.01.1	Blanc / Laqué ultra-brillant	88	90	22	46,2	II	3,75	450
500.514.00.1 *	Grège / Laqué mat	88	90	22	46,2	II	3,75	450
500.514.43.1	Gris scultura / Mélamine structuré bois	88	90	22	46,2	II	3,75	450

### Découpe siphon: Gauche

500.513.01.1	Blanc / Laqué ultra-brillant	88	90	22	46,2	II	3,75	450
500.513.00.1 *	Grège / Laqué mat	88	90	22	46,2	II	3,75	450
500.513.43.1	Gris scultura / Mélamine structuré bois	88	90	22	46,2	II	3,75	450

\* Fabrication sur commande

### Combinable avec

- Lavabo Geberit Xeno<sup>2</sup> avec espace de rangement → p. 547
- Miroir éclairé Geberit Xeno<sup>2</sup> avec éclairage direct et indirect → p. 559

### Accessoires

- Récapitulatif des accessoires – Meubles de salle de bains Geberit Xeno<sup>2</sup> → p. 549



- Pour l'installation d'un meuble bas, un raccordement de lavabo Geberit, modèle gain de place, est nécessaire. Voir la vue d'ensemble de la gamme de lavabos ou le catalogue en ligne, Accessoires pour lavabos

## Meuble bas pour lavabo Geberit Xeno<sup>2</sup> avec plage de dépose, avec deux tiroirs

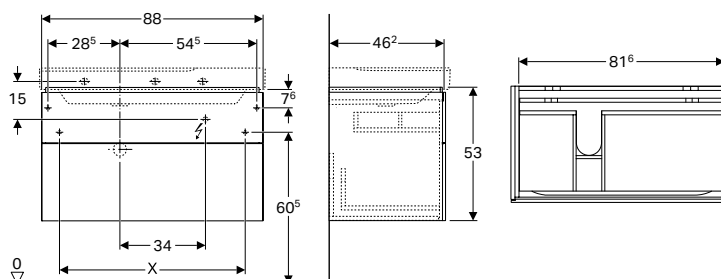

click & scan

### Caractéristiques techniques

Degré de protection	IP21
Tension nominale	230 V c.a.
Fréquence du réseau	50 Hz
Tension de fonctionnement	12 V c.c.
Matériau	Panneau aggloméré haute densité
Charge tiroirs max.	30 kg
Classe d'efficacité énergétique éclairage	F
Couleur de lumière	3000 K

### Caractéristiques

- Certifié FSC™ C134279
- Suspendu
- Avec deux tiroirs
- Mécanisme d'ouverture pousse-lâche
- Avec plage de dépose
- Tiroir avec tapis antidérapant
- Tiroir avec luminaire LED
- Résistant à l'humidité
- Livré prémonté

### Contenu de la livraison

- Matériel de fixation

N° de réf.	Couleur / surface	B [cm]	Largeur de lavabo [cm]	H [cm]	T [cm]	Classe de protection	Puissance absorbée [W]	Flux lumineux [lm]
<b>Découpe siphon: Droite</b>								
500.516.01.1	Blanc / Laqué ultra-brillant	88	90	53	46,2	II	3,75	450
500.516.00.1 *	Grège / Laqué mat	88	90	53	46,2	II	3,75	450
500.516.43.1	Gris scultura / Mélamine structuré bois	88	90	53	46,2	II	3,75	450
<b>Découpe siphon: Gauche</b>								
500.515.01.1	Blanc / Laqué ultra-brillant	88	90	53	46,2	II	3,75	450
500.515.00.1 *	Grège / Laqué mat	88	90	53	46,2	II	3,75	450
500.515.43.1	Gris scultura / Mélamine structuré bois	88	90	53	46,2	II	3,75	450

\* Fabrication sur commande

### Combinable avec

- Lavabo Geberit Xenos<sup>2</sup> avec espace de rangement → p. 547
- Miroir éclairé Geberit Xenos<sup>2</sup> avec éclairage direct et indirect → p. 559

### Accessoires

- Récapitulatif des accessoires – Meubles de salle de bains Geberit Xenos<sup>2</sup> → p. 549



- Pour l'installation d'un meuble bas, un raccordement de lavabo Geberit, modèle gain de place, est nécessaire. Voir la vue d'ensemble de la gamme de lavabos ou le catalogue en ligne, Accessoires pour lavabos

## Meuble bas Geberit Xenos<sup>2</sup> pour lavabo, de largeur à partir de 120 cm, avec deux tiroirs

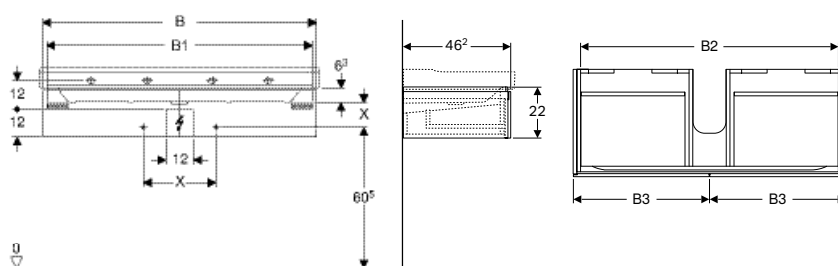
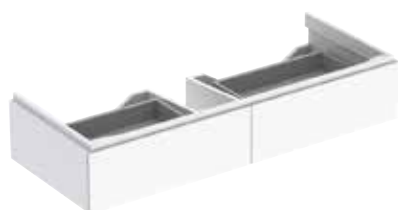

### Caractéristiques techniques

Degré de protection	IP21
Tension nominale	230 V c.a.
Fréquence du réseau	50 Hz
Tension de fonctionnement	12 V c.c.
Matériau	Panneau aggloméré haute densité
Charge tiroirs max.	30 kg
Classe d'efficacité énergétique éclairage	F
Couleur de lumière	3000 K

### Caractéristiques

- Certifié FSC™ C134279
- Suspendu
- Avec deux tiroirs
- Mécanisme d'ouverture pousse-lâche
- Tiroir avec tapis antidérapant
- Tiroir avec luminaire LED
- Résistant à l'humidité
- Livré prémonté

### Contenu de la livraison

- Matériel de fixation

N° de réf.	Couleur / surface	B [cm]	B1 [cm]	B2 [cm]	B3 [cm]	H [cm]	T [cm]	Classe de protection	Puissance absorbée [W]	Flux lumineux [lm]
<b>Largeur de lavabo: 120 cm</b>										
500.517.01.1	Blanc / Laqué ultra-brillant	117,4	114	111	58,5	22	46,2	II	4	480
500.517.00.1 *	Grège / Laqué mat	117,4	114	111	58,5	22	46,2	II	4	480
500.517.43.1	Gris scultura / Mélamine structuré bois	117,4	114	111	58,5	22	46,2	II	4	480

\* Fabrication sur commande

### Combinable avec

- Lavabo Geberit Xenos<sup>2</sup> → p. 546
- Miroir éclairé Geberit Xenos<sup>2</sup> avec éclairage direct et indirect → p. 559

### Accessoires

- Récapitulatif des accessoires – Meubles de salle de bains Geberit Xenos<sup>2</sup> → p. 549



- Pour l'installation d'un meuble bas, un raccordement de lavabo Geberit, modèle gain de place, est nécessaire. Voir la vue d'ensemble de la gamme de lavabos ou le catalogue en ligne, Accessoires pour lavabos

## Meuble bas pour lavabo Geberit Xeno<sup>2</sup>, avec une largeur à partir de 120 cm, avec quatre tiroirs

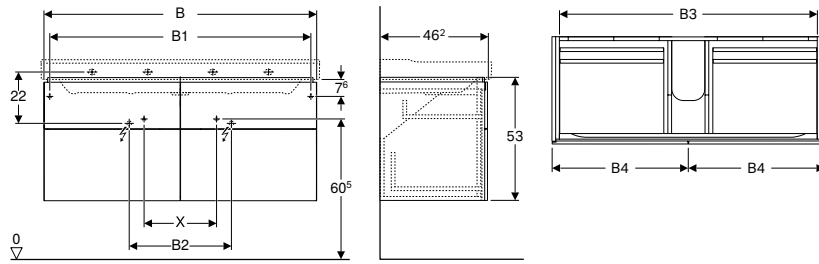

### Caractéristiques techniques

Degré de protection	IP21
Tension nominale	230 V c.a.
Fréquence du réseau	50 Hz
Tension de fonctionnement	12 V c.c.
Matériau	Panneau aggloméré haute densité
Charge tiroirs max.	30 kg
Classe d'efficacité énergétique éclairage	F
Couleur de lumière	3000 K

### Contenu de la livraison

- Matériel de fixation

### Caractéristiques

- Certifié FSC™ C134279
- Suspendu
- Avec quatre tiroirs
- Mécanisme d'ouverture pousse-lâche
- Tiroir avec tapis antidérapant
- Tiroir avec luminaire LED
- Résistant à l'humidité
- Livré prémonté

N° de réf.	Couleur / surface	B [cm]	B1 [cm]	B2 [cm]	B3 [cm]	B4 [cm]	H [cm]	T [cm]	Classe de protection	Puissance absorbée [W]	Flux lumineux [lm]
<b>Largeur de lavabo: 120 cm</b>											
500.518.01.1	Blanc / Laqué ultra-brillant	117,4	112,4	44	111	58,5	53	46,2	II	4	480
500.518.00.1 *	Grège / Laqué mat	117,4	112,4	44	111	58,5	53	46,2	II	4	480
500.518.43.1	Gris scultura / Mélamine structuré bois	117,4	112,4	44	111	58,5	53	46,2	II	4	480

\* Fabrication sur commande

### Combinable avec

- Lavabo Geberit Xeno<sup>2</sup> → p. 546
- Miroir éclairé Geberit Xeno<sup>2</sup> avec éclairage direct et indirect → p. 559

### Accessoires

- Récapitulatif des accessoires – Meubles de salle de bains Geberit Xeno<sup>2</sup> → p. 549



- Pour l'installation d'un meuble bas, un raccordement de lavabo Geberit, modèle gain de place, est nécessaire. Voir la vue d'ensemble de la gamme de lavabos ou le catalogue en ligne, Accessoires pour lavabos

## Meuble bas pour lavabo Geberit Xeno<sup>2</sup> en matériau minéral, avec deux tiroirs

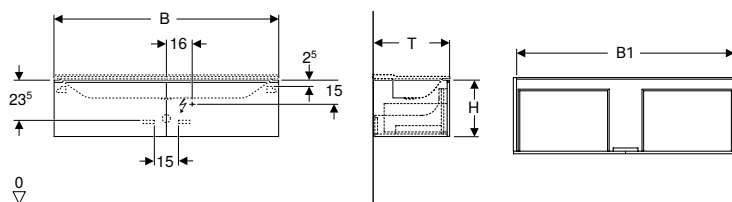

### Caractéristiques techniques

Degré de protection	IP44
Tension nominale	230 V c.a.
Fréquence du réseau	50 Hz
Tension de fonctionnement	12 V c.c.
Matériau	Panneau aggloméré haute densité
Charge tiroirs max.	30 kg
Classe d'efficacité énergétique éclairage	F
Couleur de lumière	6400 K

### Contenu de la livraison

- Matériel de fixation

### Caractéristiques

- Certifié FSC™ C134279
- Suspendu
- Avec deux tiroirs
- Mécanisme d'ouverture pousse-lâche
- Tiroir à fermeture ralentie
- Tiroir avec tapis antidérapant
- Tiroir avec luminaire LED
- Eclairage LED avec capteur de mouvement
- Résistant à l'humidité
- Livré prémonté

N° de réf.	Couleur / surface	B	B1	H	T	Classe de protection	Puissance absorbée [W]	Flux lumineux [lm]
		[cm]	[cm]	[cm]	[cm]			
<b>Largeur de lavabo: 140 cm</b>								
500.347.00.1 *	Blanc / Laqué mat	139,5	135,4	35	47,3	II	13,5	1080
500.348.00.1 *	Grège / Laqué mat	139,5	135,4	35	47,3	II	13,5	1080
500.348.43.1	Gris scultura / Mélamine structuré bois	139,5	135,4	35	47,3	II	13,5	1080
<b>Largeur de lavabo: 160 cm</b>								
500.346.01.1 *	Blanc / Laqué mat	159,5	156,2	35	47,3	II	15	1240
500.346.00.1 *	Grège / Laqué mat	159,5	156,2	35	47,3	II	15	1240
500.346.43.1	Gris scultura / Mélamine structuré bois	159,5	156,2	35	47,3	II	15	1240

\* Fabrication sur commande

#### Combinable avec

- Lavabo pour meuble Geberit Xeno<sup>2</sup> → p. 547
- Miroir éclairé Geberit Xeno<sup>2</sup> avec éclairage direct et indirect → p. 559

#### Accessoires

- Récapitulatif des accessoires – Meubles de salle de bains Geberit Xeno<sup>2</sup> → p. 549



- Pour l'installation d'un meuble bas, un raccordement de lavabo Geberit, modèle gain de place, est nécessaire. Voir la vue d'ensemble de la gamme de lavabos ou le catalogue en ligne, Accessoires pour lavabos

## Meubles latéraux

### Colonne haute Geberit Xeno<sup>2</sup> avec une porte et miroir intérieur

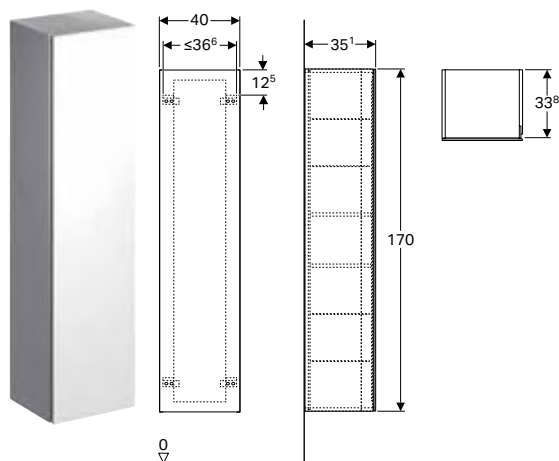

click & scan

#### Caractéristiques techniques

Matériau	Panneau aggloméré haute densité
----------	---------------------------------

#### Contenu de la livraison

- 4 tablettes amovibles
- Matériel de fixation

#### Caractéristiques

- Certifié FSC™ C134279
- Suspendu
- Avec une porte
- Porte à fermeture ralentie
- Avec deux tablettes fixes
- Avec quatre tablettes amovibles
- Charnières à gauche ou à droite
- Résistant à l'humidité
- Miroir sur la face intérieure de la porte
- Livré prémonté

N° de réf.	Couleur / surface	B	H	T
		[cm]	[cm]	[cm]
500.503.01.1	Blanc / Laqué ultra-brillant	40	170	35,1
500.503.00.1 *	Grège / Laqué mat	40	170	35,1
500.503.43.1	Gris scultura / Mélamine structuré bois	40	170	35,1

\* Fabrication sur commande

#### Accessoires

- Récapitulatif des accessoires – Meubles de salle de bains Geberit Xeno<sup>2</sup> → p. 549

## Meuble latéral bas Geberit Xeno<sup>2</sup> avec un tiroir

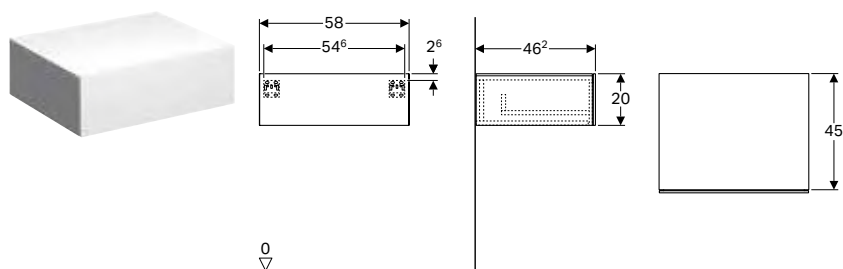

click & scan

### Caractéristiques techniques

Matériau	Panneau aggloméré haute densité
Charge tiroirs max.	30 kg

### Caractéristiques

- Certifié FSC™ C134279
- Suspendu
- Avec un tiroir
- Mécanisme d'ouverture pousse-lâche
- Résistant à l'humidité
- Livré prémonté

### Contenu de la livraison

- Matériel de fixation

N° de réf.	Couleur / surface	B [cm]	H [cm]	T [cm]
500.507.01.1	Blanc / Laqué ultra-brillant	58	20	46,2
500.507.00.1 *	Grège / Laqué mat	58	20	46,2
500.507.43.1	Gris scultura / Mélamine structuré bois	58	20	46,2

\* Fabrication sur commande

### Accessoires

- Récapitulatif des accessoires – Meubles de salle de bains Geberit Xeno<sup>2</sup> → p. 549

## Meuble latéral bas Geberit Xeno<sup>2</sup> avec deux tiroirs

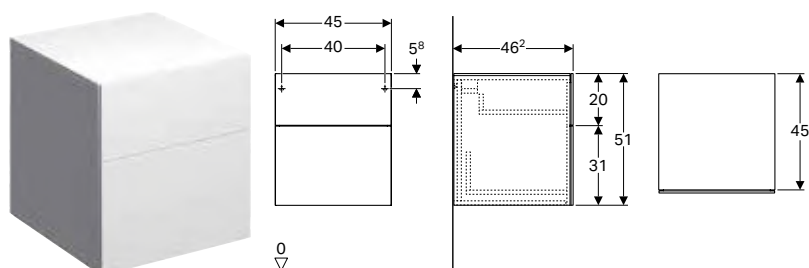

click & scan

### Caractéristiques techniques

Matériau	Panneau aggloméré haute densité
Charge tiroirs max.	30 kg

### Caractéristiques

- Certifié FSC™ C134279
- Suspendu
- Avec deux tiroirs
- Mécanisme d'ouverture pousse-lâche
- Résistant à l'humidité
- Livré prémonté

### Contenu de la livraison

- Matériel de fixation

N° de réf.	Couleur / surface	B [cm]	H [cm]	T [cm]
500.504.01.1	Blanc / Laqué ultra-brillant	45	51	46,2
500.504.00.1 *	Grège / Laqué mat	45	51	46,2
500.504.43.1	Gris scultura / Mélamine structuré bois	45	51	46,2

\* Fabrication sur commande

### Accessoires

- Récapitulatif des accessoires – Meubles de salle de bains Geberit Xeno<sup>2</sup> → p. 549

## Miroirs

### Miroir éclairé Geberit Xeno<sup>2</sup>

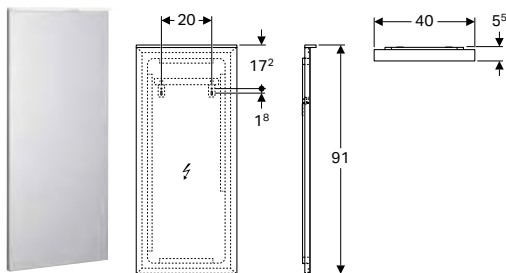

click & scan

Geberit Xeno<sup>2</sup>

#### Caractéristiques techniques

Degré de protection	IP44
Tension nominale	100–230 V c.a.
Fréquence du réseau	50 Hz / 60 Hz
Tension de fonctionnement	12 V c.c.
Tension de sortie	12 V c.c.
Matériau	Verre
Classe d'efficacité énergétique éclairage	F
Couleur de lumière	4200 K

#### Caractéristiques

- Eclairage LED
- Dos du miroir chauffé pour éviter la buée
- Allumage sans contact, capteur Touch
- Luminosité variable
- Avec fonction mémoire pour l'éclairage

N° de réf.	Couleur / surface	B [cm]	B1 [cm]	H [cm]	T [cm]	Classe de protection	Puissance absorbée [W]	Puissance absorbée chauffage de miroir [W]	Flux lumineux [lm]
500.520.00.1	Aluminium brossé	40	20	91	5,5	I	9,4	18	975

### Miroir éclairé Geberit Xeno<sup>2</sup> avec éclairage direct et indirect

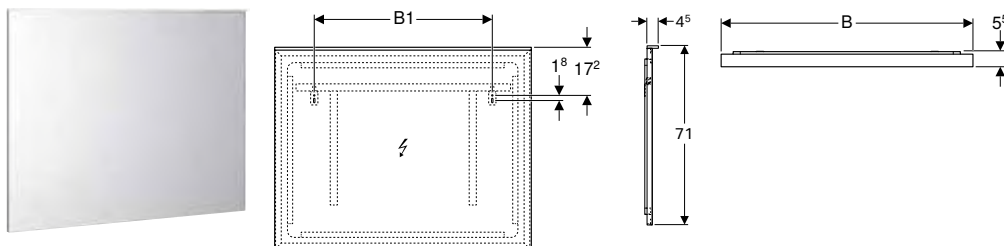

click & scan

#### Caractéristiques techniques

Degré de protection	IP44
Tension nominale	100–230 V c.a.
Fréquence du réseau	50 Hz / 60 Hz
Tension de fonctionnement	12 V c.c.
Tension de sortie	12 V c.c.
Matériau	Verre
Classe d'efficacité énergétique éclairage	F
Couleur de lumière	4200 K

#### Caractéristiques

- Gamme universelle combinable avec toutes les collections de salles de bains
- Eclairage LED
- Eclairage direct et indirect
- Éclairage direct, variable
- Face arrière chauffée pour prévenir la formation de buée sur le miroir, lorsque l'éclairage direct est activé
- Allumage sans contact, capteur Touch
- Avec fonction mémoire pour l'éclairage

N° de réf.	Couleur / surface	B1 [cm]	H [cm]	T [cm]	Classe de protection	Puissance absorbée [W]	Puissance absorbée chauffage de miroir [W]	Flux lumineux [lm]	Flux lumineux indirect [lm]
<b>B / largeur: 60 cm</b>									
500.521.00.1	Aluminium brossé	32,5	71	5,5	I	25	35	1495	1540
<b>B / largeur: 90 cm</b>									
500.522.00.1	Aluminium brossé	62,5	71	5,5	I	38,6	53	2275	1960
<b>B / largeur: 120 cm</b>									
500.519.00.1	Aluminium brossé	71,5	71	5,5	I	46	54	3055	2380
<b>B / largeur: 140 cm</b>									
500.203.00.1	Aluminium brossé	91,5	71	5,5	I	52	54	3575	2660
<b>B / largeur: 160 cm</b>									
500.204.00.1	Aluminium brossé	91,5	71	5,5	I	57,2	88	4095	2940

## Accessoires

### Casier de rangement Geberit Xeno<sup>2</sup>, agencement en H, pour tiroir supérieur

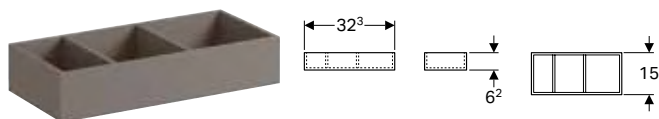

click & scan

#### Utilisation

- Pour meubles bas et armoires latérales

#### Caractéristiques

- Certifié FSC™ C134279
- Agencement en H

#### Caractéristiques techniques

Matériau	Panneau aggloméré haute densité
----------	---------------------------------

N° de réf.	Couleur / surface	B [cm]	H [cm]	T [cm]
500.526.00.1	Gris scultura / Mélamine structuré bois	32,3	6,2	15

### Casier de rangement Geberit Xeno<sup>2</sup>, agencement en T, pour tiroir supérieur

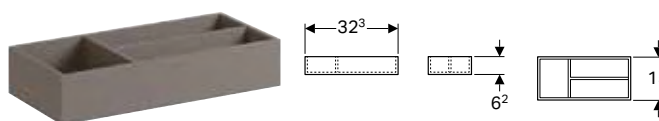

click & scan

#### Utilisation

- Pour meubles bas et armoires latérales

#### Caractéristiques

- Certifié FSC™ C134279
- Agencement en T

#### Caractéristiques techniques

Matériau	Panneau aggloméré haute densité
----------	---------------------------------

N° de réf.	Couleur / surface	B [cm]	H [cm]	T [cm]
500.525.00.1	Gris scultura / Mélamine structuré bois	32,3	6,2	15

### Casier de rangement Geberit Xeno<sup>2</sup>, agencement en H, pour tiroir inférieur

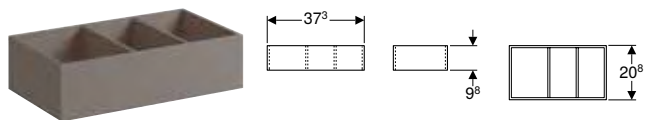

click & scan

#### Utilisation

- Pour meubles bas et armoires latérales

#### Caractéristiques

- Certifié FSC™ C134279
- Agencement en H

#### Caractéristiques techniques

Matériau	Panneau aggloméré haute densité
----------	---------------------------------

N° de réf.	Couleur / surface	B [cm]	H [cm]	T [cm]
500.527.00.1	Gris scultura / Mélamine structuré bois	37,3	9,8	20,8

### Tablette en verre Geberit Xeno<sup>2</sup>

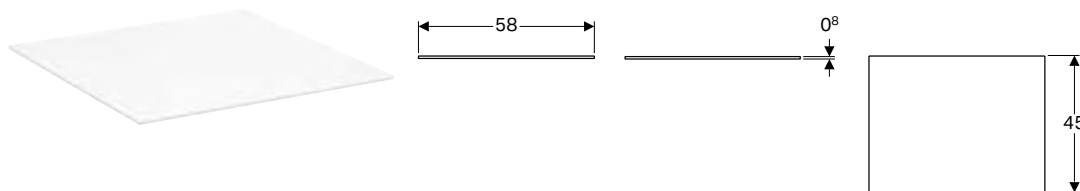

click & scan

#### Utilisation

- Pour meubles latéraux bas Xeno<sup>2</sup> un tiroir

#### Caractéristiques techniques

Matériau	Verre
----------	-------

N° de réf.	B [cm]	H [cm]	T [cm]
500.524.00.1	58	0,8	45

## Tablette en verre Geberit Xeno<sup>2</sup>

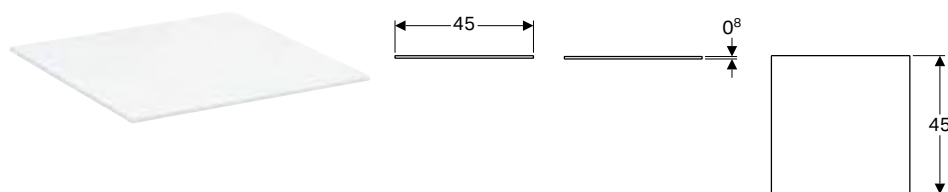

click & scan

### Utilisation

- Pour meubles latéraux bas Xeno<sup>2</sup> deux tiroirs

### Caractéristiques techniques

Matériau	Verre
----------	-------

N° de réf.	B [cm]	H [cm]	T [cm]
500.523.00.1	45	0,8	45

## WC

### WC suspendus

#### WC suspendu à fond creux Geberit Xeno<sup>2</sup>, caréné, Rimfree

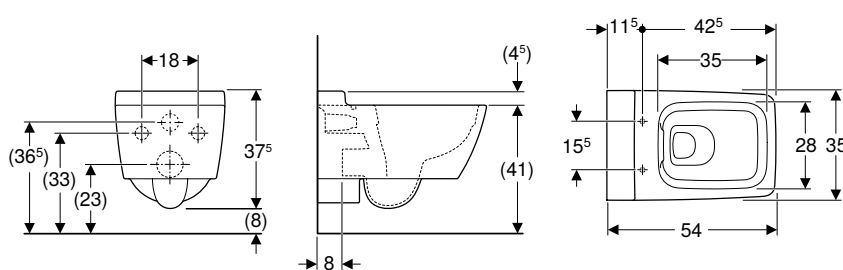

click & scan

### Utilisation

- Pour réservoirs à encastrer
- Pour robinet manuel de chasse

### Caractéristiques techniques

Matériau	Céramique sanitaire
----------	---------------------

### Caractéristiques

- Suspendu
- Cuvette de WC à fond creux
- Cuvette de WC sans bride avec technique de rinçage Rimfree
- Fixation facile avec Easy Fast Fixing (type EFF3)
- Type 1, volume total 6/5 l, selon EN 997
- Type 2 selon EN 997
- Rince avec 4,5 l
- Caréné
- Fixation cachée

### Contenu de la livraison

- Matériel de fixation

N° de réf.	Couleur / surface	B [cm]	H [cm]	T [cm]
500.500.01.1	Blanc / KeraTect	35	37,5	54

### À commander en supplément

- Abattant WC

### Combinable avec

- Abattant WC Geberit Xeno<sup>2</sup> → p. 562

### Accessoires

- Kit de manchon de raccordement Geberit pour WC → p. 964



- Une tubulure rallongée est nécessaire pour le montage



## Abattants WC

### Abattant WC Geberit Xenos<sup>2</sup>

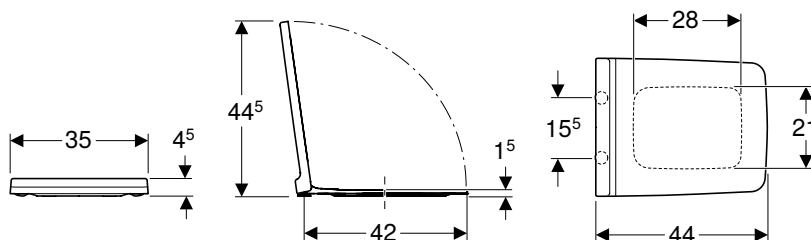

click & scan

#### Caractéristiques techniques

Matériau	Duroplast
Entraxe de fixation	15,5 cm

#### Caractéristiques

- Couvercle d'abattant recouvrant

N° de réf.	Couleur / surface	B [cm]	H [cm]	T [cm]	Charnières déclipables	SoftClosing	Fixation	Matériau de charnière
500.537.01.1	Blanc / Brillant	35	4,5	44	Non	Oui	Par le haut	Laiton chromé
500.833.01.1	Blanc / Brillant	35	4,5	44	Oui	Oui	Par le haut	Laiton chromé

#### Combinable avec

- WC suspendu à fond creux Geberit Xenos<sup>2</sup>, caréné, Rimfree → p. 561

## Bidets

### Bidets suspendus

#### Bidet suspendu Geberit Xenos<sup>2</sup>, caréné

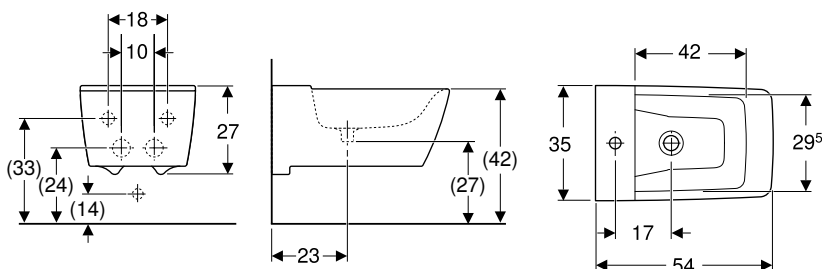

click & scan

#### Utilisation

- Pour robinetteries monotrou avec tuyaux de raccordement flexibles

#### Caractéristiques techniques

Matériau	Céramique sanitaire
----------	---------------------

#### Caractéristiques

- Suspendu
- Alimentation dissimulée
- Fixation facile avec Easy Fast Fixing (type EFF3)
- Adapté au raccordement de lavabo avec trop-plein intégré
- Caréné
- Fixation cachée

#### Contenu de la livraison

- Matériel de fixation

N° de réf.	Couleur / surface	Trop-plein	B [cm]	H [cm]	T [cm]
500.501.01.1	F Blanc / KeraTect	Sans	35	23,5	54

F : Fin de série décembre 2025

#### Accessoires

- Raccordement de lavabo Geberit Clou avec déclenchement par levier
- Recouvrement de soupape Geberit pour bonde avec évacuation libre
- Bonde Geberit à écoulement libre et recouvrement de soupape
- Bonde Geberit à évacuation libre, filtre



















# Geberit Acanto

<b>Lavabos.....</b>	<b>566</b>
Vue d'ensemble de la gamme – Lavabos et meubles bas Geberit Acanto.....	567
Vue d'ensemble de la gamme – Lavabos et meubles bas Geberit Acanto.....	571
Voir la vue d'ensemble de la gamme – Raccordements de lavabos Geberit Acanto modèles gain de place .....	574
Lave-mains .....	575
Lavabos.....	576
Lavabos doubles.....	580
Lavabos pour meuble .....	581
<b>Meubles de salle de bains.....</b>	<b>582</b>
Récapitulatif des accessoires – Meubles de salle de bains Geberit Acanto .....	583
Récapitulatif des accessoires – Meubles de salle de bains Geberit Acanto .....	587
Meubles bas .....	590
Meubles latéraux.....	602
Armoires de toilette .....	614
Autres meubles .....	615
Accessoires.....	616
<b>WC.....</b>	<b>620</b>
Récapitulatif des accessoires – Cuvettes de WC Geberit Acanto reliées à des tubulures de raccordement .....	620
WC suspendus .....	620
WC au sol, rehaussés.....	622
Abattants WC .....	623
<b>Bidets.....</b>	<b>624</b>
Bidets suspendus .....	624
Bidets au sol .....	625

# Lavabos

## Vue d'ensemble de la gamme – Lavabos et meubles bas Geberit Acanto

Geberit International Sales, Version: décembre 2024

					Lave-mains						
					Lave-mains Geberit Acanto trou de robinetterie à droite	Lave-mains Geberit Acanto	Lavabo Geberit Acanto	Lavabo Geberit Acanto	Lavabo Geberit Acanto avec plage de dépose	Lavabo Geberit Acanto avec plage de dépose	
					40 cm	45 cm	60 cm	65 cm	75 cm	90 cm	
Blanc, trou de robinetterie au centre, trop-plein visible						500.636.01.2	500.620.01.2	500.621.01.2	500.622.01.2	500.623.01.2	
Blanc, sans trou de robinetterie, trop-plein visible										500.624.01.2	
Blanc, trou de robinetterie au centre, trop-plein non visible											
Blanc, trou de robinetterie à droite, sans trop-plein					500.635.01.2						
Blanc, sans trou de robinetterie, sans trop-plein											
Blanc, trou de robinetterie à gauche et à droite, trop-plein visible											
Blanc, trou de robinetterie à gauche et à droite, sans trop-plein											
											
					→ p. 575	→ p. 575	→ p. 576	→ p. 576	→ p. 577	→ p. 577	
<b>Largeur du lavabo 40 cm</b>											
Meuble bas Geberit Acanto pour lave-mains, avec une porte et siphon	500.607.01.2		Blanc	→ p. 592	✓						
	500.607.16.1		Noir	→ p. 592	✓						
	500.607.JK.2		Gris velouté	→ p. 592	✓						
<b>Largeur du lavabo 45 cm</b>											
Meuble bas Geberit Acanto pour lave-mains, avec une porte et siphon	500.608.01.2		Blanc	→ p. 592		✓					
	500.608.16.1		Noir	→ p. 592		✓					
	500.608.JK.2		Gris velouté	→ p. 592		✓					
	500.608.JL.2		Sable gris	→ p. 592		✓					
<b>Largeur du lavabo 60 cm</b>											
Meuble bas Geberit Acanto pour lavabo, avec un tiroir, un tiroir intérieur et siphon	500.609.01.2		Blanc	→ p. 597			✓				
	500.609.16.1		Noir	→ p. 597			✓				
	500.609.JK.2		Gris velouté	→ p. 597				✓			
	500.609.JL.2		Sable gris	→ p. 597				✓			
Meuble bas Geberit Acanto pour lavabo, un tiroir et un tiroir intérieur, compact, avec siphon	500.614.01.2		Blanc	→ p. 598							
	500.614.16.1		Noir	→ p. 598							
	500.614.JK.2		Gris velouté	→ p. 598							
	500.614.JL.2		Sable gris	→ p. 598							
<b>Largeur du lavabo 65 cm</b>											
Meuble bas Geberit Acanto pour lavabo, avec un tiroir, un tiroir intérieur et siphon	500.610.01.2		Blanc	→ p. 597				✓			
	500.610.16.1		Noir	→ p. 597				✓			
	500.610.JK.2		Gris velouté	→ p. 597					✓		
	500.610.JL.2		Sable gris	→ p. 597						✓	
<b>Largeur du lavabo 75 cm</b>											
Meuble bas Geberit Acanto pour lavabo, avec un tiroir, un tiroir intérieur et siphon	500.611.01.2		Blanc	→ p. 597					✓		
	500.611.16.1		Noir	→ p. 597					✓		
	500.611.JK.2		Gris velouté	→ p. 597						✓	
	500.611.JL.2		Sable gris	→ p. 597							✓
Meuble bas Geberit Acanto pour lavabo, un tiroir et un tiroir intérieur, compact, avec siphon	500.615.01.2		Blanc	→ p. 598							
	500.615.16.1		Noir	→ p. 598							
	500.615.JK.2		Gris velouté	→ p. 598							
	500.615.JL.2		Sable gris	→ p. 598							
<b>Largeur du lavabo 90 cm</b>											
Meuble bas Geberit Acanto pour lavabo, avec un tiroir, un tiroir intérieur et siphon	500.612.01.2		Blanc	→ p. 597							✓
	500.612.16.1		Noir	→ p. 597							✓
	500.612.JK.2		Gris velouté	→ p. 597							✓
	500.612.JL.2		Sable gris	→ p. 597							✓



Geberit International Sales, Version: décembre 2024

					Lave-mains							
					Lave-mains Geberit Acanto trou de robinetterie à droite	Lave-mains Geberit Acanto	Lavabo Geberit Acanto	Lavabo Geberit Acanto	Lavabo Geberit Acanto avec plage de dépose	Lavabo Geberit Acanto avec plage de dépose		
					40 cm	45 cm	60 cm	65 cm	75 cm	90 cm		
Meuble bas Geberit Acanto pour lavabo, un tiroir et un tiroir intérieur, compact, avec siphon	500.616.01.2		Blanc	→ p. 598								
	500.616.16.1		Noir	→ p. 598								
	500.616.JK.2		Gris velouté	→ p. 598								
	500.616.JL.2		Sable gris	→ p. 598								
<b>Largeur du lavabo 120 cm</b>												
Meuble bas Geberit Acanto pour lavabo, avec deux tiroirs, deux tiroirs intérieurs et siphon	502.355.01.2		Blanc	→ p. 601								
	502.355.JL.2		Sable gris	→ p. 601								
	502.355.JK.2		Gris velouté	→ p. 601								
Meuble bas Geberit Acanto pour lavabo double, avec deux tiroirs et siphon	500.613.01.2		Blanc	→ p. 600								
	500.613.16.1		Noir	→ p. 600								
	500.613.JK.2		Gris velouté	→ p. 600								
	500.613.JL.2		Sable gris	→ p. 600								

✓ Compatible









Lavabos								Lavabos doubles	Lavabos pour meuble		
Lavabo Geberit Acanto avec plage de dépose à droite	Lavabo Geberit Acanto	Lavabo Geberit Acanto avec trop-plein non visible et cache-bonde	Lavabo Geberit Acanto avec trop-plein non visible, plage de dépose et cache-bonde	Lavabo Geberit Acanto, compact	Lavabo Geberit Acanto compact, avec plage de dépose	Lavabo Geberit Acanto compact, avec plage de dépose	Lavabo double Geberit Acanto	Lavabo pour meuble Geberit Acanto	Lavabo pour meuble Geberit Acanto	Lavabo pour meuble Geberit Acanto	
90 cm	120 cm	60 cm	75 cm	60 cm	75 cm	90 cm	120 cm	60 cm	75 cm	90 cm	
						✓					
						✓					
						✓					
						✓					
	✓										
	✓										
	✓										
							✓				
							✓				
							✓				
							✓				

Geberit Acanto





Vue d'ensemble de la gamme – Lavabos et meubles bas Geberit Acanto

Geberit International Sales, Version: décembre 2024

					Lave-mains		
					40 cm	45 cm	
Blanc, trou de robinetterie au centre, trop-plein visible						500.636.01.2	
Blanc, sans trou de robinetterie, trop-plein visible							
Blanc, trou de robinetterie à droite, sans trop-plein					500.635.01.2		
Blanc, sans trou de robinetterie, sans trop-plein							
Blanc, trou de robinetterie à gauche et à droite, trop-plein visible							
Blanc, trou de robinetterie à gauche et à droite, sans trop-plein							
							
					→ p. 575	→ p. 575	
<b>Largeur du lavabo 40 cm</b>							
Meuble bas Geberit Acanto pour lave-mains, avec une porte	503.001.01.1		Blanc	→ p. 590	✓		
	503.001.01.2		Blanc mat	→ p. 590	✓		
	503.001.01.3		Blanc verre	→ p. 590	✓		
	503.001.JH.1		Chêne	→ p. 590	✓		
	503.001.JK.1		Gris velouté mat	→ p. 590	✓		
	503.001.JK.2		Gris velouté verre	→ p. 590	✓		
	503.001.JR.1		Noyer caryer	→ p. 590	✓		
<b>Largeur du lavabo 45 cm</b>							
Meuble bas Geberit Acanto pour lave-mains, avec un tiroir	503.002.01.1		Blanc	→ p. 591		✓	
	503.002.01.2		Blanc mat	→ p. 591		✓	
	503.002.01.3		Blanc verre	→ p. 591		✓	
	503.002.JH.1		Chêne	→ p. 591		✓	
	503.002.JK.1		Gris velouté mat	→ p. 591		✓	
	503.002.JK.2		Gris velouté verre	→ p. 591		✓	
	503.002.JR.1		Noyer caryer	→ p. 591		✓	
<b>Largeur du lavabo 60 cm</b>							
Meuble bas Geberit Acanto pour lavabo, avec un tiroir et un tiroir intérieur	503.003.01.1		Blanc	→ p. 594			
	503.003.01.2		Blanc mat	→ p. 594			
	503.003.01.3		Blanc verre	→ p. 594			
	503.003.JH.1		Chêne	→ p. 594			
	503.003.JK.1		Gris velouté mat	→ p. 594			
	503.003.JK.2		Gris velouté verre	→ p. 594			
	503.003.JR.1		Noyer caryer	→ p. 594			
Meuble bas Geberit Acanto pour lavabo, avec un tiroir et un tiroir intérieur, compact	503.008.01.1		Blanc	→ p. 596			
	503.008.01.2		Blanc mat	→ p. 596			
	503.008.01.3		Blanc verre	→ p. 596			
	503.008.JH.1		Chêne	→ p. 596			
	503.008.JK.1		Gris velouté mat	→ p. 596			
	503.008.JK.2		Gris velouté verre	→ p. 596			
	503.008.JR.1		Noyer caryer	→ p. 596			
<b>Largeur du lavabo 75 cm</b>							
Meuble bas Geberit Acanto pour lavabo, avec un tiroir et un tiroir intérieur	503.004.01.1		Blanc	→ p. 594			
	503.004.01.2		Blanc mat	→ p. 594			
	503.004.01.3		Blanc verre	→ p. 594			
	503.004.JH.1		Chêne	→ p. 594			
	503.004.JK.1		Gris velouté mat	→ p. 594			
	503.004.JK.2		Gris velouté verre	→ p. 594			
	503.004.JR.1		Noyer caryer	→ p. 594			
Meuble bas Geberit Acanto pour lavabo, avec un tiroir et un tiroir intérieur, compact	503.009.01.1		Blanc	→ p. 596			
	503.009.01.2		Blanc mat	→ p. 596			
	503.009.01.3		Blanc verre	→ p. 596			
	503.009.JH.1		Chêne	→ p. 596			
	503.009.JK.1		Gris velouté mat	→ p. 596			
	503.009.JK.2		Gris velouté verre	→ p. 596			
	503.009.JR.1		Noyer caryer	→ p. 596			



					Lave-mains		
					40 cm	45 cm	
<b>Largeur du lavabo 90 cm</b>							
Meuble bas Geberit Acanto pour lavabo, avec un tiroir et un tiroir intérieur	503.005.01.1		Blanc	→ p. 594			
	503.005.01.2		Blanc mat	→ p. 594			
	503.005.01.3		Blanc verre	→ p. 594			
	503.005.JH.1		Chêne	→ p. 594			
	503.005.JK.1		Gris velouté mat	→ p. 595			
	503.005.JK.2		Gris velouté verre	→ p. 595			
	503.005.JR.1		Noyer caryer	→ p. 595			
<b>Largeur du lavabo 120 cm</b>							
Meuble bas Geberit Acanto pour lavabo, avec un tiroir et un tiroir intérieur	503.006.01.1		Blanc	→ p. 595			
	503.006.01.2		Blanc mat	→ p. 595			
	503.006.01.3		Blanc verre	→ p. 595			
	503.006.JH.1		Chêne	→ p. 595			
	503.006.JK.1		Gris velouté mat	→ p. 595			
	503.006.JK.2		Gris velouté verre	→ p. 595			
	503.006.JR.1		Noyer caryer	→ p. 595			
Meuble bas pour lavabo double Geberit Acanto avec deux tiroirs et deux tiroirs à l'anglaise	503.007.01.1		Blanc	→ p. 599			
	503.007.01.2		Blanc mat	→ p. 599			
	503.007.01.3		Blanc verre	→ p. 599			
	503.007.JH.1		Chêne	→ p. 599			
	503.007.JK.1		Gris velouté mat	→ p. 599			
	503.007.JK.2		Gris velouté verre	→ p. 599			
	503.007.JR.1		Noyer caryer	→ p. 599			

✓ Compatible

	Lavabos				Lavabos, compacts		Lavabos doubles
	60 cm	75 cm	90 cm	120 cm	60 cm	75 cm	120 cm
			✓				
			✓				
			✓				
			✓				
			✓				
			✓				
			✓				
				✓			
				✓			
				✓			
				✓			
				✓			
				✓			
							✓
							✓
							✓
							✓
							✓
							✓
							✓
							✓

Geberit Acanto

Voir la vue d'ensemble de la gamme – Raccordements de lavabos Geberit Acanto modèles gain de place

Geberit International Sales, Version: octobre 2024

	D, ø / diamètre extérieur (mm)	Lavabos avec meuble bas					Lavabos doubles avec meuble bas		
		Avec trou de trop-plein			Sans trou de trop-plein		Avec trou de trop-plein		
		Pour une robinetterie sur gorge	Pour deux robinetteries sur gorge	Pour robinetteries murales	Pour deux robinetteries sur gorge	Pour robinetteries murales	Pour robinetteries sur gorge	Pour robinetteries murales	
<b>Raccordement pour lavabo engorgeable</b>									
152.070.21.1 Bonde Geberit modèle gain de place, modèle étroit, avec bouchon de bonde externe à déclenchement par levier		32 mm	✓	✓ <sup>1)</sup>	✓ <sup>1)</sup>			✓	✓ <sup>1)</sup>
152.071.21.1 Bonde Geberit modèle gain de place, modèle étroit, avec bouchon de bonde externe à déclenchement par pression		32 mm	✓	✓	✓			✓	✓
152.072.21.1 Évacuation de lavabo Geberit modèle gain de place, modèle étroit, avec bouchon de bonde externe à déclenchement par levier		32 mm	✓	✓ <sup>1)</sup>	✓ <sup>1)</sup>			✓	✓ <sup>1)</sup>
152.074.21.1 Évacuation de lavabo Geberit modèle gain de place, modèle étroit, avec bouchon de bonde externe à déclenchement par levier		40 mm	✓	✓ <sup>1)</sup>	✓ <sup>1)</sup>			✓	✓ <sup>1)</sup>
152.073.21.1 Évacuation de lavabo Geberit modèle gain de place, modèle étroit, avec bouchon de bonde externe à déclenchement par pression		32 mm	✓	✓	✓			✓	✓
152.075.21.1 Évacuation de lavabo Geberit modèle gain de place, modèle étroit, avec bouchon de bonde externe à déclenchement par pression		40 mm	✓	✓	✓			✓	✓
<b>Raccordement pour lavabo non engorgeable</b>									
152.091.21.1 Évacuation de lavabo Geberit modèle gain de place, modèle étroit, avec écoulement libre et recouvrement de soupape		32 mm				✓	✓		
152.092.21.1 Évacuation de lavabo Geberit modèle gain de place, modèle étroit, avec écoulement libre et recouvrement de soupape		40 mm				✓	✓		

✓ Compatible

<sup>1)</sup> À commander en supplément : 245.900.20.1

## Lave-mains

### Lave-mains Geberit Acanto trou de robinetterie à droite

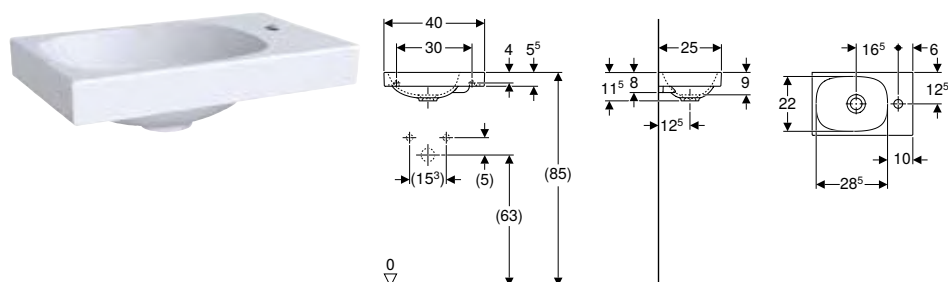

click & scan

#### Caractéristiques techniques

Matériau	Grès fin
----------	----------

#### Caractéristiques

- Installation possible sur meuble
- Asymétrique

N° de réf.	Couleur / surface	Trou de robinetterie	Trop-plein	H [cm]	T [cm]
<b>B / largeur: 40 cm</b>					
500.635.01.2	Blanc	Droite	Sans	11,5	25

#### Combinable avec

- Meuble bas Geberit Acanto pour lave-mains, avec une porte → p. 590
- Meuble bas Geberit Acanto pour lave-mains, avec une porte et siphon → p. 592

#### Accessoires

- Bonde Geberit à écoulement libre et recouvrement de soupape
- Bonde Geberit à évacuation libre, filtre
- Siphon à tube plongeur pour lavabo Geberit, sortie horizontale
- Siphon à tube plongeur Geberit pour lavabo, modèle gain de place, sortie horizontale
- Matériel de fixation Geberit pour lave-mains → p. 1041

### Lave-mains Geberit Acanto

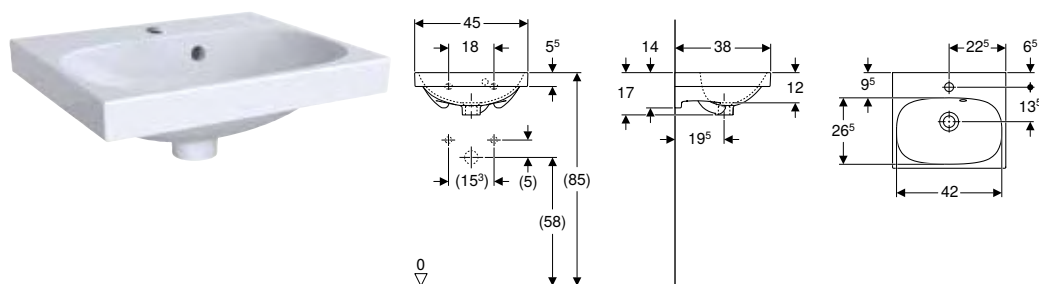

click & scan

#### Caractéristiques techniques

Matériau	Grès fin
----------	----------

#### Caractéristiques

- Installation possible sur meuble
- Trop-plein asymétrique

N° de réf.	Couleur / surface	Trou de robinetterie	Trop-plein	H [cm]	T [cm]
<b>B / largeur: 45 cm</b>					
500.636.01.2	Blanc	Au centre	Visible	17	38

#### Combinable avec

- Meuble bas Geberit Acanto pour lave-mains, avec un tiroir → p. 591
- Meuble bas Geberit Acanto pour lave-mains, avec une porte et siphon → p. 592

#### Accessoires

- Siphon à tube plongeur pour lavabo Geberit, sortie horizontale
- Siphon à tube plongeur Geberit pour lavabo, modèle gain de place, sortie horizontale
- Matériel de fixation Geberit pour lave-mains → p. 1041

## Lavabos

### Mix & Match

#### Lavabo Geberit Acanto

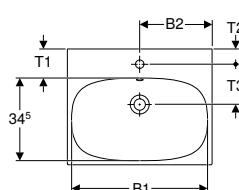
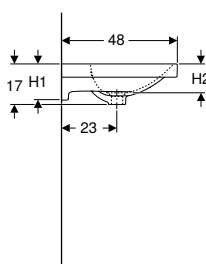
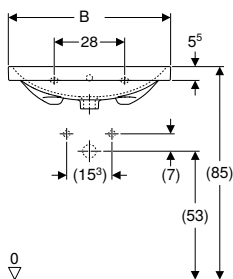

#### Caractéristiques techniques

Matériau	Grès fin
----------	----------

#### Caractéristiques

- Installation possible sur meuble

N° de réf.	Couleur / surface	Mix & Match	Trou de robinetterie	Trop-plein	B1 [cm]	B2 [cm]	Largeur meuble bas [cm]	H [cm]	H1 [cm]	H2 [cm]	T [cm]	T1 [cm]	T2 [cm]	T3 [cm]
<b>B / largeur: 60 cm</b>														
500.620.01.2	Blanc	Oui	Au centre	Visible	57	60	59,5	17	15	12	48	11,5	6,5	16,5
<b>B / largeur: 65 cm</b>														
500.621.01.2	F Blanc		Au centre	Visible	61,5	32,5	64	17	15	12	48	11,5	6,5	16,5
<b>B / largeur: 120 cm</b>														
501.880.00.1	Blanc	Oui	Gauche et droite	Visible	117	30	119	17	15,5	13	48	12	6	17
501.880.00.5 *	Blanc	Oui	Gauche et droite	Sans	117	30	119	17	15,5	13	48	12	6	17
501.880.00.3 *	Blanc	Oui	Sans	Visible	117		119	17	15,5	13	48	12		
501.880.00.7 *	Blanc	Oui	Sans	Sans	117		119	17	15,5	13	48	12		

F : Fin de série décembre 2024; \* Fabrication sur commande

#### Combinable avec

- Meuble bas pour lavabo Geberit iCon, avec un tiroir → p. 654
- Meuble bas pour lavabo Geberit iCon, avec deux tiroirs → p. 656
- Meuble bas Geberit Acanto pour lavabo, avec deux tiroirs, deux tiroirs intérieurs et siphon → p. 601
- Meuble bas Geberit Acanto pour lavabo, avec un tiroir, un tiroir intérieur et siphon → p. 597
- Meuble bas Geberit Acanto pour lavabo, avec un tiroir et un tiroir intérieur → p. 594
- Meuble bas pour lavabo Geberit ONE, avec deux tiroirs → p. 502
- Meuble bas pour lavabo Geberit ONE, avec un tiroir → p. 500

#### Accessoires

- Siphon à tube plongeur pour lavabo Geberit, sortie horizontale
- Évacuation de lavabo Geberit modèle gain de place, modèle étroit, avec bouchon de bonde externe à déclenchement par pression
- Évacuation de lavabo Geberit modèle gain de place, modèle étroit, avec bouchon de bonde externe à déclenchement par levier
- Évacuation de lavabo Geberit modèle gain de place, modèle étroit, avec écoulement libre et recouvrement de soupape
- Matériel de fixation Geberit pour lavabo → p. 1041



- Pour l'installation du lavabo avec meuble bas, un raccordement de lavabo Geberit, modèle gain de place, est nécessaire. Voir la vue d'ensemble de la gamme – Raccordements de lavabos Geberit Acanto, modèles gain de place, ou le catalogue en ligne, Accessoires pour lavabos
- Mix & Match : les articles de même largeur sont librement combinables dans les collections Geberit ONE, Acanto, iCon

## Mix & Match

### Lavabo Geberit Acanto avec plage de dépose

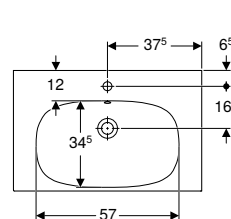
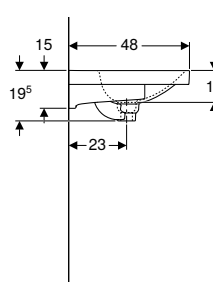
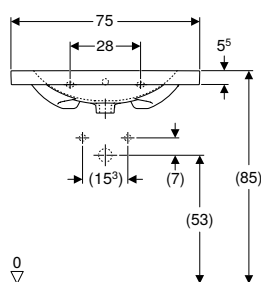

#### Caractéristiques techniques

Matériau	Grès fin
----------	----------

#### Caractéristiques

- Installation possible sur meuble
- Avec plage de dépose

N° de réf.	Couleur / surface	Mix & Match	Trou de robinetterie	Trop-plein	Largeur meuble bas [cm]	H [cm]	T [cm]
------------	-------------------	-------------	----------------------	------------	-------------------------	--------	--------

#### B / largeur: 75 cm

500.622.01.2	Blanc	Oui	Au centre	Visible	74	19,5	48
--------------	-------	-----	-----------	---------	----	------	----

#### B / largeur: 90 cm

500.623.01.2	Blanc	Oui	Au centre	Visible	89	16,5	48
500.624.01.2	Blanc	Oui	Sans	Visible	89	16,5	48

#### Combinable avec

- Meuble bas pour lavabo Geberit iCon, avec un tiroir → p. 654
- Meuble bas pour lavabo Geberit iCon, avec deux tiroirs → p. 656
- Meuble bas pour lavabo Geberit ONE, avec un tiroir → p. 500
- Meuble bas Geberit Acanto pour lavabo, avec un tiroir, un tiroir intérieur et siphon → p. 597
- Meuble bas Geberit Acanto pour lavabo, avec un tiroir et un tiroir intérieur → p. 594
- Meuble bas pour lavabo Geberit ONE, avec deux tiroirs → p. 502

#### Accessoires

- Siphon à tube plongeur pour lavabo Geberit, sortie horizontale
- Évacuation de lavabo Geberit modèle gain de place, modèle étroit, avec bouchon de bonde externe à déclenchement par pression
- Évacuation de lavabo Geberit modèle gain de place, modèle étroit, avec bouchon de bonde externe à déclenchement par levier
- Évacuation de lavabo Geberit modèle gain de place, modèle étroit, avec écoulement libre et recouvrement de soupape
- Matériel de fixation Geberit pour lavabo → p. 1041



- Mix & Match : les articles de même largeur sont librement combinables dans les collections Geberit ONE, Acanto, iCon



## Lavabo Geberit Acanto avec plage de dépose à droite

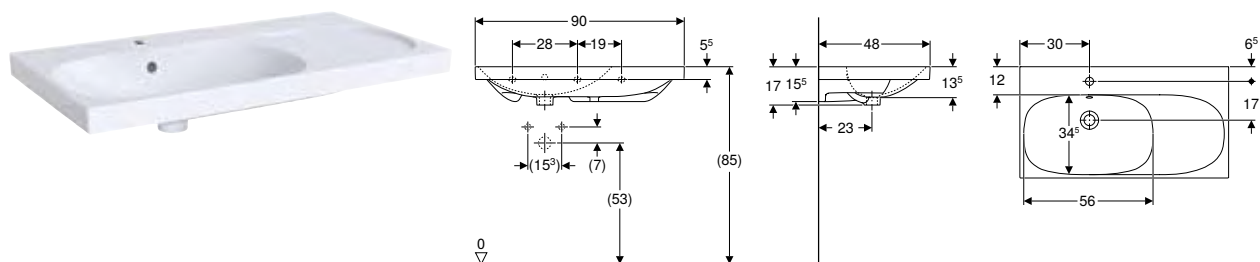

### Caractéristiques techniques

Matériau	Grès fin
----------	----------

### Caractéristiques

- Installation possible sur meuble
- Asymétrique

N° de réf.	Couleur / surface	Trou de robinetterie	Trop-plein	H [cm]	T [cm]	Plage de dépose
------------	-------------------	----------------------	------------	-----------	-----------	-----------------

### B / largeur: 90 cm

500.625.01.2	F Blanc	Au centre	Visible	17	48	Droite
500.626.01.2	F Blanc	Sans	Visible	17	48	Droite

F : Fin de série décembre 2024

### Combinable avec

- Meuble bas Geberit Acanto pour lavabo, avec un tiroir, un tiroir intérieur et siphon → p. 597

### Accessoires

- Bonde Geberit modèle gain de place, modèle étroit, avec bouchon de bonde externe à déclenchement par pression
- Siphon à tube plongeur pour lavabo Geberit, sortie horizontale
- Matériel de fixation Geberit pour lavabo → p. 1041

## Lavabo Geberit Acanto avec trop-plein non visible et cache-bonde

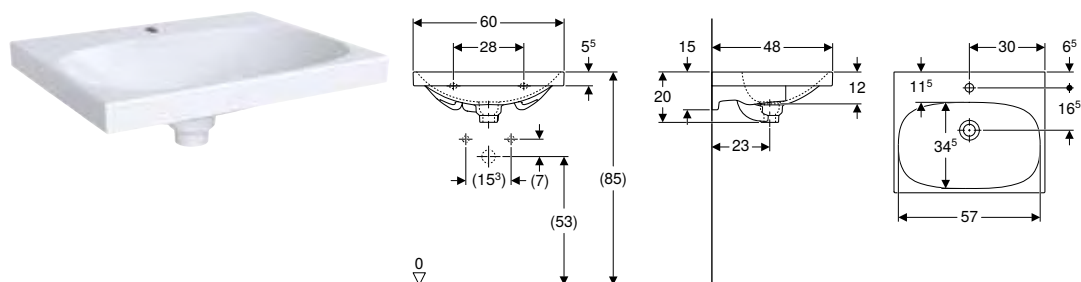

### Caractéristiques techniques

Matériau	Grès fin
----------	----------

### Contenu de la livraison

- Cache bonde

### Caractéristiques

- Installation possible sur meuble
- Système de trop-plein en céramique
- Recouvrement chromé

N° de réf.	Couleur / surface	Trou de robinetterie	Trop-plein	Largeur meuble bas [cm]	H [cm]	T [cm]
------------	-------------------	----------------------	------------	----------------------------	-----------	-----------

### B / largeur: 60 cm

500.629.01.2	F Blanc	Au centre	Dissimulé	59,5	20	48,2
--------------	---------	-----------	-----------	------	----	------

F : Fin de série décembre 2024

### Combinable avec

- Meuble bas Geberit Acanto pour lavabo, avec un tiroir, un tiroir intérieur et siphon → p. 597

### Accessoires

- Siphon à tube plongeur pour lavabo Geberit, sortie horizontale
- Matériel de fixation Geberit pour lavabo → p. 1041

## Lavabo Geberit Acanto avec trop-plein non visible, plage de dépose et cache-bonde

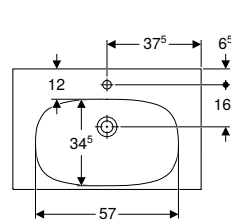
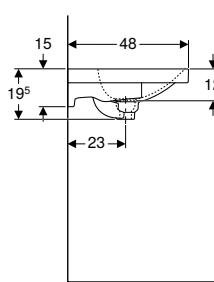
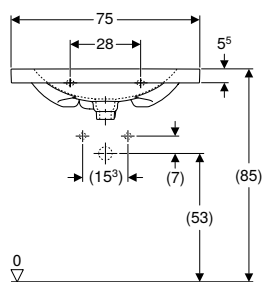

click & scan

### Caractéristiques techniques

Matériau	Grès fin
----------	----------

### Contenu de la livraison

- Cache bonde

N° de réf.	Couleur / surface	Trou de robinetterie	Trop-plein	Largeur meuble bas	H	T
				[cm]	[cm]	[cm]

### B / largeur: 75 cm

500.630.01.2	F Blanc	Au centre	Dissimulé	74	19,5	48
--------------	---------	-----------	-----------	----	------	----

F : Fin de série décembre 2024

### Combinable avec

- Meuble bas Geberit Acanto pour lavabo, avec un tiroir, un tiroir intérieur et siphon → p. 597

### Accessoires

- Siphon à tube plongeur pour lavabo Geberit, sortie horizontale
- Matériel de fixation Geberit pour lavabo → p. 1041

### Caractéristiques

- Installation possible sur meuble
- Système de trop-plein en céramique
- Avec plage de dépose
- Recouvrement chromé

## Lavabo Geberit Acanto, compact

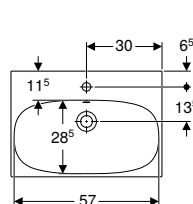
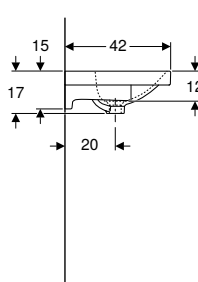
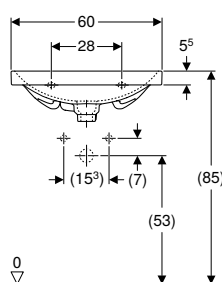

click & scan

### Caractéristiques techniques

Matériau	Grès fin
----------	----------

N° de réf.	Couleur / surface	Trou de robinetterie	Trop-plein	Largeur meuble bas	H	T
				[cm]	[cm]	[cm]

### B / largeur: 60 cm

500.631.01.2	Blanc	Au centre	Visible	59,5	17	42
--------------	-------	-----------	---------	------	----	----

### Combinable avec

- Meuble bas Geberit Acanto pour lavabo, un tiroir et un tiroir intérieur, compact, avec siphon → p. 598
- Meuble bas Geberit Acanto pour lavabo, avec un tiroir et un tiroir intérieur, compact → p. 596

### Accessoires

- Siphon à tube plongeur pour lavabo Geberit, sortie horizontale
- Évacuation de lavabo Geberit modèle gain de place, modèle étroit, avec bouchon de bonde externe à déclenchement par pression
- Évacuation de lavabo Geberit modèle gain de place, modèle étroit, avec bouchon de bonde externe à déclenchement par levier
- Évacuation de lavabo Geberit modèle gain de place, modèle étroit, avec écoulement libre et recouvrement de soupape
- Matériel de fixation Geberit pour lavabo → p. 1041



- Pour l'installation du lavabo avec meuble bas, un raccordement de lavabo Geberit, modèle gain de place, est nécessaire. Voir la vue d'ensemble de la gamme – Raccordements de lavabos Geberit Acanto, modèles gain de place, ou le catalogue en ligne, Accessoires pour lavabos

## Lavabo Geberit Acanto compact, avec plage de dépose

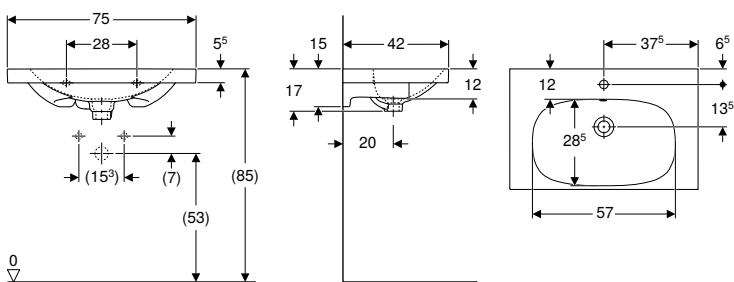

click & scan

### Caractéristiques techniques

Matériau	Grès fin
----------	----------

### Caractéristiques

- Installation possible sur meuble
- Compact
- Avec plage de dépose

N° de réf.      Couleur / surface    Trou de robinetterie    Trop-plein    Largeur meuble bas    H    T  
[cm]    [cm]    [cm]

### B / largeur: 75 cm

500.632.01.2	Blanc	Au centre	Visible	74	17	42
--------------	-------	-----------	---------	----	----	----

### B / largeur: 90 cm

500.633.01.2	F Blanc	Au centre	Visible	89	17	42
--------------	---------	-----------	---------	----	----	----

500.634.01.2	F Blanc	Sans	Visible	89	17	42
--------------	---------	------	---------	----	----	----

F : Fin de série décembre 2024

### Combinable avec

- Meuble bas Geberit Acanto pour lavabo, un tiroir et un tiroir intérieur, compact, avec siphon → p. 598
- Meuble bas Geberit Acanto pour lavabo, avec un tiroir et un tiroir intérieur, compact → p. 596

### Accessoires

- Siphon à tube plongeur pour lavabo Geberit, sortie horizontale
- Évacuation de lavabo Geberit modèle gain de place, modèle étroit, avec bouchon de bonde externe à déclenchement par pression
- Évacuation de lavabo Geberit modèle gain de place, modèle étroit, avec bouchon de bonde externe à déclenchement par levier
- Évacuation de lavabo Geberit modèle gain de place, modèle étroit, avec écoulement libre et recouvrement de soupape
- Matériel de fixation Geberit pour lavabo → p. 1041



- Pour l'installation du lavabo avec meuble bas, un raccordement de lavabo Geberit, modèle gain de place, est nécessaire. Voir la vue d'ensemble de la gamme – Raccordements de lavabos Geberit Acanto, modèles gain de place, ou le catalogue en ligne, Accessoires pour lavabos

## Lavabos doubles

### Mix & Match

### Lavabo double Geberit Acanto

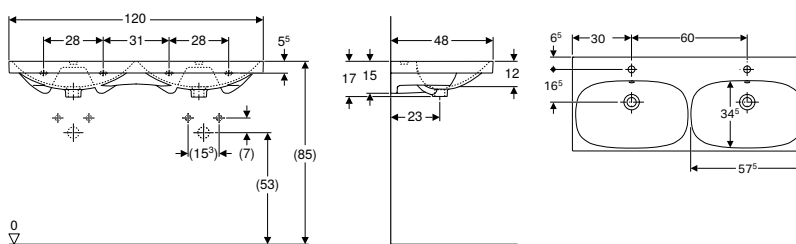

click & scan

### Caractéristiques techniques

Matériau	Grès fin
----------	----------

### Caractéristiques

- Installation possible sur meuble

N° de réf.      Couleur / surface    Mix & Match    Trou de robinetterie    Trop-plein    H    T  
[cm]    [cm]

### B / largeur: 120 cm

500.627.01.2	Blanc	Oui	Au centre	Visible	17	48
--------------	-------	-----	-----------	---------	----	----

500.628.01.2	Blanc	Oui	Sans	Visible	17	48
--------------	-------	-----	------	---------	----	----

### Combinable avec

- Meuble bas Geberit Acanto pour lavabo double, avec deux tiroirs et siphon → p. 600
- Meuble bas pour lavabo double Geberit Acanto avec deux tiroirs et deux tiroirs à l'anglaise → p. 599
- Meuble bas pour lavabo double Geberit iCon, avec deux tiroirs → p. 659
- Meuble bas pour lavabo double Geberit iCon, avec quatre tiroirs → p. 660

### Accessoires

- Siphon à tube plongeur pour lavabo Geberit, sortie horizontale
- Évacuation de lavabo Geberit modèle gain de place, modèle étroit, avec bouchon de bonde externe à déclenchement par pression
- Évacuation de lavabo Geberit modèle gain de place, modèle étroit, avec bouchon de bonde externe à déclenchement par levier
- Évacuation de lavabo Geberit modèle gain de place, modèle étroit, avec écoulement libre et recouvrement de soupape
- Matériel de fixation Geberit pour lavabo → p. 1041



- Pour l'installation du lavabo avec meuble bas, un raccordement de lavabo Geberit, modèle gain de place, est nécessaire. Voir la vue d'ensemble de la gamme – Raccordements de lavabos Geberit Acanto, modèles gain de place, ou le catalogue en ligne, Accessoires pour lavabos
- Mix & Match : les articles de même largeur sont librement combinables dans les collections Geberit ONE, Acanto, iCon

## Lavabos pour meuble

### Lavabo pour meuble Geberit Acanto

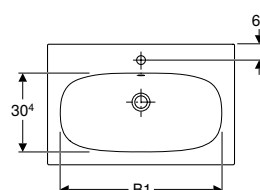
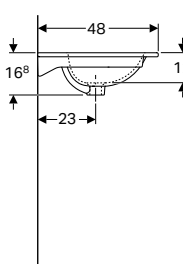
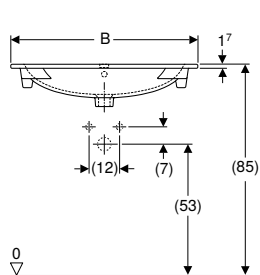

### Utilisation

- Pour le montage sur meubles bas

### Caractéristiques

- Bandeau fin

### Caractéristiques techniques

Matériau	Grès fin
----------	----------

N° de réf.	Couleur / surface	Trou de robinetterie	Trop-plein	B1 [cm]	Largeur meuble bas [cm]	H [cm]	T [cm]
<b>B / largeur: 60 cm</b>							
500.640.01.2	F Blanc	Au centre	Visible	48,8	59	16,8	48
<b>B / largeur: 75 cm</b>							
500.641.01.2	F Blanc	Au centre	Visible	63,3	74	16,8	48
<b>B / largeur: 90 cm</b>							
500.642.01.2	F Blanc	Au centre	Visible	78,3	89	16,8	48
500.643.01.2	F Blanc	Sans	Visible	78,3	89	16,8	48

F : Fin de série décembre 2024

### Combinable avec

- Meuble bas Geberit Acanto pour lavabo, avec un tiroir, un tiroir intérieur et siphon → p. 597













- Uniquement en combinaison avec meuble bas pour lavabo Geberit Acanto, avec un tiroir et un tiroir à l'anglaise, avec siphon







## Meubles de salle de bains







### Récapitulatif des accessoires – Meubles de salle de bains Geberit Acanto

Geberit International Sales, Version: décembre 2024

		Largeur du lavabo		
<b>Meubles bas pour lave-mains</b>				
Meuble bas Geberit Acanto pour lave-mains, avec une porte et siphon	500.607.01.2		40 cm	Blanc → p. 592
	500.607.16.1		Noir → p. 592	
	500.607.JK.2		Gris velouté → p. 592	
	500.608.01.2		45 cm	Blanc → p. 592
	500.608.16.1		Noir → p. 592	
	500.608.JK.2		Gris velouté → p. 592	
	500.608.JL.2		Sable gris → p. 592	
<b>Meubles bas pour lavabo</b>				
Meuble bas Geberit Acanto pour lavabo, avec un tiroir, un tiroir intérieur et siphon	500.609.01.2		60 cm	Blanc → p. 597
	500.609.16.1			Noir → p. 597
	500.609.JK.2			Gris velouté → p. 597
	500.609.JL.2	Sable gris → p. 597		
	500.610.01.2		65 cm	Blanc → p. 597
	500.610.16.1			Noir → p. 597
	500.610.JK.2			Gris velouté → p. 597
	500.610.JL.2			Sable gris → p. 597
	500.611.01.2		75 cm	Blanc → p. 597
	500.611.16.1			Noir → p. 597
	500.611.JK.2			Gris velouté → p. 597
	500.611.JL.2			Sable gris → p. 597
	500.612.01.2		90 cm	Blanc → p. 597
	500.612.16.1			Noir → p. 597
	500.612.JK.2			Gris velouté → p. 597
500.612.JL.2	Sable gris → p. 597			
Meuble bas Geberit Acanto pour lavabo, un tiroir et un tiroir intérieur, compact, avec siphon	500.614.01.2		60 cm	Blanc → p. 598
	500.614.16.1			Noir → p. 598
	500.614.JK.2			Gris velouté → p. 598
	500.614.JL.2	Sable gris → p. 598		
	500.615.01.2		75 cm	Blanc → p. 598
	500.615.16.1			Noir → p. 598
	500.615.JK.2			Gris velouté → p. 598
	500.615.JL.2			Sable gris → p. 598
	500.616.01.2		90 cm	Blanc → p. 598
	500.616.16.1			Noir → p. 598
500.616.JK.2	Gris velouté → p. 598			
500.616.JL.2	Sable gris → p. 598			
Meuble bas Geberit Acanto pour lavabo, avec deux tiroirs, deux tiroirs intérieurs et siphon	502.355.01.2		120 cm	Blanc → p. 601
	502.355.JL.2			Sable gris → p. 601
	502.355.JK.2			Gris velouté → p. 601
<b>Meubles bas pour lavabo double</b>				
Meuble bas Geberit Acanto pour lavabo double, avec deux tiroirs et siphon	500.613.01.2		120 cm	Blanc → p. 600
	500.613.16.1			Noir → p. 600
	500.613.JL.2			Sable gris → p. 600
	500.613.JK.2			Gris velouté → p. 600









		Largeur du lavabo	
<b>Armoires hautes</b>			
Colonne haute Geberit Acanto avec une porte	500.637.01.2		Blanc → p. 603
	500.637.16.1		Noir → p. 603
	500.637.JK.2		Gris velouté → p. 603
	500.637.JL.2		Sable gris → p. 603
Colonne haute Geberit Acanto avec deux portes	500.619.01.2		Blanc → p. 604
	500.619.16.1		Noir → p. 604
	500.619.JK.2		Gris velouté → p. 604
	500.619.JL.2		Sable gris → p. 604
Colonne haute Geberit Acanto avec deux tiroirs	500.638.01.2		Blanc → p. 605
	500.638.16.1		Noir → p. 605
	500.638.JK.2		Gris velouté → p. 605
	500.638.JL.2		Sable gris → p. 605
<b>Armoires latérales</b>			
Meuble latéral bas Geberit Acanto avec un tiroir et tiroir à l'anglaise	500.618.01.2		Blanc → p. 607
	500.618.16.1		Noir → p. 607
	500.618.JK.2		Gris velouté → p. 607
	500.618.JL.2		Sable gris → p. 607
<b>Armoires suspendues</b>			
Armoire haute compacte Geberit Acanto avec une porte	500.639.01.2		Blanc → p. 607
	500.639.16.1		Noir → p. 607
	500.639.JK.2		Gris velouté → p. 607
	500.639.JL.2		Sable gris → p. 607
<b>Armoires de toilette</b>			
Armoire de toilette Geberit Acanto avec éclairage et deux portes	500.644.00.2		Chêne mystique → p. 614
	500.645.00.2		Chêne mystique → p. 614
	500.646.00.2		Chêne mystique → p. 614
✓ Compatible			

	Porte-serviettes Geberit pour meuble de salle de bains	Porte-serviettes Geberit pour meubles de salle de bains, design angle droit	Porte-serviettes Geberit pour meubles de salle de bains, design angle arrondi	Casier de rangement Geberit Acanto	Support magnétique Geberit	Miroir grossissant Geberit
	502.328.xx.x	510040000	510140000	500.648.00.2	510010000	510100000
						
	→ p. 523	→ p. 1045	→ p. 1046	→ p. 617	→ p. 535	
					✓	✓
					✓	✓
					✓	✓
					✓	✓
					✓	✓
					✓	✓
					✓	✓
					✓	✓
					✓	✓
					✓	✓
					✓	✓
					✓	✓
					✓	✓
					✓	✓
					✓	✓
					✓	✓
					✓	✓
					✓	✓
					✓	✓
					✓	✓
					✓	✓
					✓	✓
					✓	✓
					✓	✓
					✓	✓
					✓	✓



**Récapitulatif des accessoires – Meubles de salle de bains Geberit Acanto**

Geberit International Sales, décembre 2024

	Porte-serviettes		Compartment de tiroir			
			60 cm	75 cm	90 cm	120 cm
						
	502.328.00.1	503.012.01.1	502.349.00.1	502.350.00.1	502.351.00.1	502.353.00.1
	502.328.01.3	503.012.14.1				
	502.328.JK.1	503.012.21.1				
	502.328.JL.1	503.012.JK.1				
	502.328.00.1					
Largeur du lavabo	→ p. 523	→ p. 523	→ p. 523	→ p. 523	→ p. 523	→ p. 523







**Meubles bas pour lave-mains**

Meuble bas Geberit Acanto pour lave-mains, avec une porte	503.001.01.1	Blanc	→ p. 590						
	503.001.01.2	Blanc mat	→ p. 590						
	503.001.01.3	Blanc verre	→ p. 590						
	503.001.JH.1	Chêne	→ p. 590						
	503.001.JK.1	Gris velouté mat	→ p. 590						
	503.001.JK.2	Gris velouté verre	→ p. 590						
	503.001.JR.1	Noyer caryer	→ p. 590						
Meuble bas Geberit Acanto pour lave-mains, avec un tiroir	503.002.01.1	Blanc	→ p. 591						
	503.002.01.2	Blanc mat	→ p. 591						
	503.002.01.3	Blanc verre	→ p. 591						
	503.002.JH.1	Chêne	→ p. 591						
	503.002.JK.1	Gris velouté mat	→ p. 591						
	503.002.JK.2	Gris velouté verre	→ p. 591						
	503.002.JR.1	Noyer caryer	→ p. 591						

**Meubles bas pour lavabo**

Meuble bas Geberit Acanto pour lavabo, avec un tiroir et un tiroir intérieur	503.003.01.1	Blanc	→ p. 594	✓	✓	✓			
	503.003.01.2	Blanc mat	→ p. 594	✓	✓	✓			
	503.003.01.3	Blanc verre	→ p. 594	✓	✓	✓			
	503.003.JH.1	Chêne	→ p. 594	✓	✓	✓			
	503.003.JK.1	Gris velouté mat	→ p. 594	✓	✓	✓			
	503.003.JK.2	Gris velouté verre	→ p. 594	✓	✓	✓			
	503.003.JR.1	Noyer caryer	→ p. 594	✓	✓	✓			
	503.004.01.1	Blanc	→ p. 594	✓	✓		✓		
	503.004.01.2	Blanc mat	→ p. 594	✓	✓		✓		
	503.004.01.3	Blanc verre	→ p. 594	✓	✓		✓		
	503.004.JH.1	Chêne	→ p. 594	✓	✓		✓		
	503.004.JK.1	Gris velouté mat	→ p. 594	✓	✓		✓		
	503.004.JK.2	Gris velouté verre	→ p. 594	✓	✓		✓		
	503.004.JR.1	Noyer caryer	→ p. 594	✓	✓		✓		
	503.005.01.1	Blanc	→ p. 594	✓	✓			✓	
	503.005.01.2	Blanc mat	→ p. 594	✓	✓			✓	
	503.005.01.3	Blanc verre	→ p. 594	✓	✓			✓	
	503.005.JH.1	Chêne	→ p. 594	✓	✓			✓	
	503.005.JK.1	Gris velouté mat	→ p. 595	✓	✓			✓	
	503.005.JK.2	Gris velouté verre	→ p. 595	✓	✓			✓	
	503.005.JR.1	Noyer caryer	→ p. 595	✓	✓			✓	
	503.006.01.1	Blanc	→ p. 595	✓	✓				✓
	503.006.01.2	Blanc mat	→ p. 595	✓	✓				✓
	503.006.01.3	Blanc verre	→ p. 595	✓	✓				✓
503.006.JH.1	Chêne	→ p. 595	✓	✓				✓	
503.006.JK.1	Gris velouté mat	→ p. 595	✓	✓				✓	
503.006.JK.2	Gris velouté verre	→ p. 595	✓	✓				✓	
503.006.JR.1	Noyer caryer	→ p. 595	✓	✓				✓	



				Porte-serviettes		Compartiment de tiroir			
						60 cm	75 cm	90 cm	120 cm
									
				502.328.00.1	503.012.01.1	502.349.00.1	502.350.00.1	502.351.00.1	502.353.00.1
				502.328.01.3	503.012.14.1				
				502.328.JK.1	503.012.21.1				
				502.328.JL.1	503.012.JK.1				
				502.328.00.1					
Largeur du lavabo				→ p. 523	→ p. 523	→ p. 523	→ p. 523	→ p. 523	→ p. 523
Meuble bas Geberit Acanto pour lavabo, avec un tiroir et un tiroir intérieur, compact	503.008.01.1	60 cm	Blanc	→ p. 596					
	503.008.01.2		Blanc mat	→ p. 596					
	503.008.01.3		Blanc verre	→ p. 596					
	503.008.JH.1		Chêne	→ p. 596					
	503.008.JK.1		Gris velouté mat	→ p. 596					
	503.008.JK.2		Gris velouté verre	→ p. 596					
	503.008.JR.1	Noyer caryer	→ p. 596						
	503.009.01.1	75 cm	Blanc	→ p. 596					
	503.009.01.2		Blanc mat	→ p. 596					
	503.009.01.3		Blanc verre	→ p. 596					
	503.009.JH.1		Chêne	→ p. 596					
	503.009.JK.1		Gris velouté mat	→ p. 596					
	503.009.JK.2		Gris velouté verre	→ p. 596					
	503.009.JR.1	Noyer caryer	→ p. 596						
	<b>Meubles bas pour lavabo double</b>								
Meuble bas pour lavabo double Geberit Acanto avec deux tiroirs et deux tiroirs à l'anglaise	503.007.01.1	120 cm	Blanc	→ p. 599	✓	✓	✓		
	503.007.01.2		Blanc mat	→ p. 599	✓	✓	✓		
	503.007.01.3		Blanc verre	→ p. 599	✓	✓	✓		
	503.007.JH.1		Chêne	→ p. 599	✓	✓	✓		
	503.007.JK.1		Gris velouté mat	→ p. 599	✓	✓	✓		
	503.007.JK.2		Gris velouté verre	→ p. 599	✓	✓	✓		
	503.007.JR.1		Noyer caryer	→ p. 599	✓	✓	✓		
<b>Armoires latérales</b>									
Meuble bas pour lavabo double Geberit Acanto avec deux tiroirs et deux tiroirs à l'anglaise	503.010.01.1		Blanc	→ p. 606	✓				
	503.010.01.2		Blanc mat	→ p. 606	✓				
	503.010.01.3		Blanc verre	→ p. 606	✓				
	503.010.JH.1		Chêne	→ p. 606	✓				
	503.010.JK.1		Gris velouté mat	→ p. 606	✓				
	503.010.JK.2		Gris velouté verre	→ p. 606	✓				
503.010.JR.1	Noyer caryer	→ p. 606	✓						

✓ Compatible



## Meubles bas

### Meuble bas Geberit Acanto pour lave-mains, avec une porte

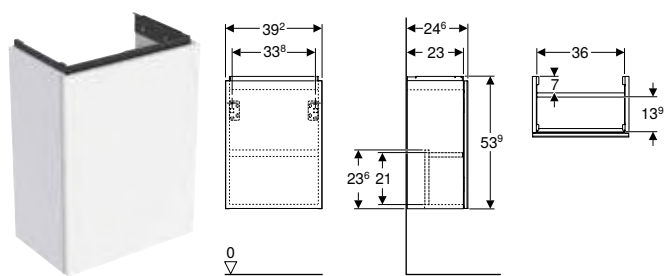

click & scan

#### Caractéristiques techniques

Matériau	Panneau aggloméré haute densité
----------	---------------------------------

#### Contenu de la livraison

- Meuble bas pour lave-mains
- Matériel de fixation

#### Caractéristiques

- Certifié FSC™ C134279
- Suspendu
- Avec une porte
- Charnières à gauche ou à droite
- Mécanisme d'ouverture pousse-lâche
- Porte à fermeture ralentie
- Résistant à l'humidité
- Livré prémonté

N° de réf.	Couleur / surface	B H T		
		[cm]	[cm]	[cm]

#### Largeur de lavabo: 40 cm

503.001.01.1	Corps et façade : laqué très brillant/blanc Poignée : blanc alpin / thermopoudrage mat	39,2	53,9	24,6
503.001.01.2	Corps : blanc / mélamine structuré bois Façade : blanc / verre brillant Poignée : blanc alpin / thermopoudrage mat	39,2	53,9	24,6
503.001.01.3 *	Corps et façade : blanc/laqué mat Poignée : blanc alpin / thermopoudrage mat	39,2	53,9	24,6
503.001.JH.1	Corps et façade : Chêne / mélamine structuré bois Poignée : gris velouté / thermopoudrage mat	39,2	53,9	24,6
503.001.JK.1	Corps et façade : laqué mat/gris velouté Poignée : gris velouté / thermopoudrage mat	39,2	53,9	24,6
503.001.JK.2	Corps : gris velouté / laqué mat Façade : gris velouté / verre brillant Poignée : gris velouté / thermopoudrage mat	39,2	53,9	24,6
503.001.JR.1 *	Corps et façade : noyer Carya / mélamine structuré bois Poignée : gris velouté / thermopoudrage mat	39,2	53,9	24,6

\* Fabrication sur commande

#### Combinable avec

- Lave-mains Geberit Acanto trou de robinetterie à droite → p. 575

#### Accessoires

- Récapitulatif des accessoires – Meubles de salle de bains Geberit Acanto → p. 587

## Meuble bas Geberit Acanto pour lave-mains, avec un tiroir

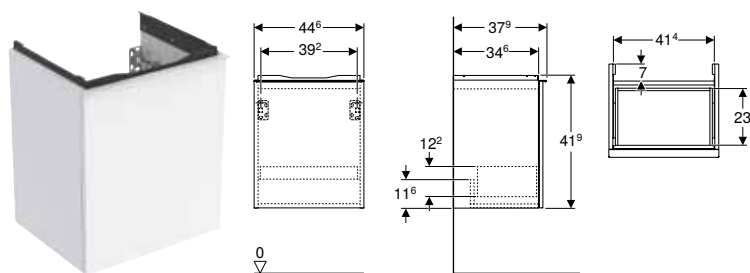

click & scan

### Caractéristiques techniques

Matériau	Panneau aggloméré haute densité
Charge tiroirs max.	30 kg

### Contenu de la livraison

- Meuble bas pour lave-mains
- Matériel de fixation

### Caractéristiques

- Certifié FSC™ C134279
- Suspendu
- Avec un tiroir
- Tiroir à fermeture ralentie
- Tiroir sans découpe pour siphon
- Poignée d'ouverture
- Poignée échangeable
- Résistant à l'humidité
- Livré prémonté

N° de réf.	Couleur / surface	B	H	T
		[cm]	[cm]	[cm]

### Largeur de lavabo: 45 cm

503.002.01.1	Corps et façade : laqué très brillant/blanc Poignée : blanc alpin / thermopoudrage mat	44,6	41,9	37,9
503.002.01.2	Corps : blanc / mélamine structuré bois Façade : blanc / verre brillant Poignée : blanc alpin / thermopoudrage mat	44,6	41,9	37,9
503.002.01.3 *	Corps et façade : blanc/laqué mat Poignée : blanc alpin / thermopoudrage mat	44,6	41,9	37,9
503.002.JH.1	Corps et façade : Chêne / mélamine structuré bois Poignée : gris velouté / thermopoudrage mat	44,6	41,9	37,9
503.002.JK.1	Corps et façade : laqué mat/gris velouté Poignée : gris velouté / thermopoudrage mat	44,6	41,9	37,9
503.002.JK.2	Corps : gris velouté / laqué mat Façade : gris velouté / verre brillant Poignée : gris velouté / thermopoudrage mat	44,6	41,9	37,9
503.002.JR.1 *	Corps et façade : noyer Carya / mélamine structuré bois Poignée : gris velouté / thermopoudrage mat	44,6	41,9	37,9

\* Fabrication sur commande

### Combinable avec

- Lave-mains Geberit Acanto → p. 575

### Accessoires

- Récapitulatif des accessoires – Meubles de salle de bains Geberit Acanto → p. 587

## Meuble bas Geberit Acanto pour lave-mains, avec une porte et siphon

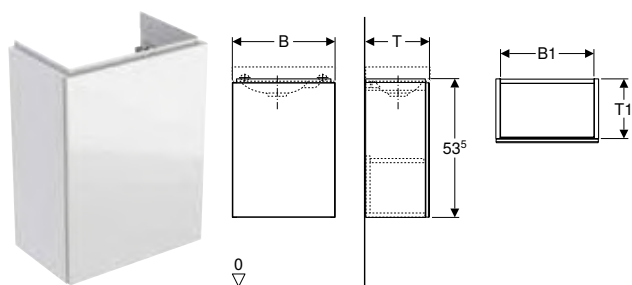

click & scan

### Caractéristiques techniques

Matériau	Panneau aggloméré haute densité
----------	---------------------------------

### Contenu de la livraison

- Meuble bas pour lave-mains
- Siphon bouteille avec tube plongeur, modèle gain de place,  $\varnothing$  32 mm
- Matériel de fixation

### Caractéristiques

- Certifié FSC™ C134279
- Suspendu
- Avec une porte
- Mécanisme d'ouverture pousse-lâche
- Charnières à gauche ou à droite
- Résistant à l'humidité
- Façade en verre sur panneau de particules
- Livré prémonté

N° de réf.	Couleur / surface		B	B1	H	T	T1
			[cm]	[cm]	[cm]	[cm]	[cm]
<b>Largeur de lavabo: 40 cm</b>							
500.607.01.2	F	Corps : blanc / mélamine structuré bois Portes : blanc / verre brillant	39,5	36	53,5	24,5	23
500.607.JK.2	F	Corps : gris velouté / laqué mat Portes : gris velouté / verre brillant	39,5	36	53,5	24,5	23
500.607.16.1 *	F	Corps : noir / laqué mat Portes : noir / verre brillant	39,5	36	53,5	24,5	23
<b>Largeur de lavabo: 45 cm</b>							
500.608.01.2	F	Corps : blanc / mélamine structuré bois Portes : blanc / verre brillant	44,5	41	53,5	37,5	36
500.608.JL.2 *	F	Corps : sable gris / laqué mat Portes : sable gris / verre brillant	44,5	41	53,5	37,5	36
500.608.JK.2	F	Corps : gris velouté / laqué mat Portes : gris velouté / verre brillant	44,5	41	53,5	37,5	36
500.608.16.1 *	F	Corps : noir / laqué mat Portes : noir / verre brillant	44,5	41	53,5	37,5	36

F : Fin de série décembre 2024; \* Fabrication sur commande

### Combinable avec

- Miroir lumineux Geberit Option Plus Square avec éclairage direct et indirect → p. 844
- Miroir lumineux Geberit Option Oval avec éclairage indirect → p. 845
- Miroir lumineux Geberit Option Round avec éclairage direct et indirect → p. 845
- Lave-mains Geberit Acanto → p. 575
- Lave-mains Geberit Acanto trou de robinetterie à droite → p. 575

### Accessoires

- Récapitulatif des accessoires – Meubles de salle de bains Geberit Acanto → p. 583





## Mix & Match

### Meuble bas Geberit Acanto pour lavabo, avec un tiroir et un tiroir intérieur

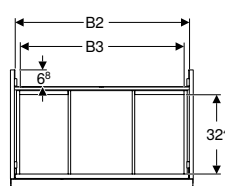
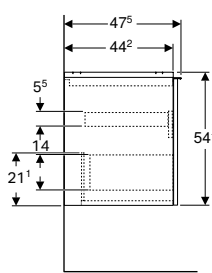
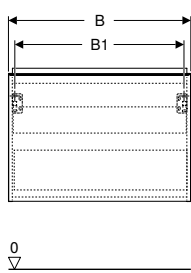

#### Caractéristiques techniques

Matériau	Panneau aggloméré haute densité
Charge tiroirs max.	30 kg

#### Contenu de la livraison

- Meuble bas pour lavabo
- Matériel de fixation

#### Caractéristiques

- Certifié FSC™ C134279
- Suspendu
- Avec un tiroir
- Avec un tiroir à l'anglaise
- Poignée d'ouverture
- Poignée échangeable
- Tiroir à fermeture ralentie
- Tiroir sans découpe pour siphon
- Résistant à l'humidité
- Livré prémonté

N° de réf.	Couleur / surface	Mix & Match	B [cm]	B1 [cm]	B2 [cm]	B3 [cm]	H [cm]	T [cm]
<b>Largeur de lavabo: 60 cm</b>								
503.003.01.1	Corps et façade : laqué très brillant/blanc Poignée : blanc alpin / thermopoudrage mat	Oui	59,2	53,8	56	51,8	54,1	47,5
503.003.01.2	Corps : blanc / mélamine structuré bois Façade : blanc / verre brillant Poignée : blanc alpin / thermopoudrage mat	Oui	59,2	53,8	56	51,8	54,1	47,5
503.003.01.3 *	Corps et façade : blanc/laqué mat Poignée : blanc alpin / thermopoudrage mat	Oui	59,2	53,8	56	51,8	54,1	47,5
503.003.JH.1	Corps et façade : Chêne / mélamine structuré bois Poignée : gris velouté / thermopoudrage mat	Oui	59,2	53,8	56	56	54,1	47,5
503.003.JK.1	Corps et façade : laqué mat/gris velouté Poignée : gris velouté / thermopoudrage mat	Oui	59,2	53,8	56	51,8	54,1	47,5
503.003.JK.2	Corps : gris velouté / laqué mat Façade : gris velouté / verre brillant Poignée : gris velouté / thermopoudrage mat	Oui	59,2	53,8	56	51,8	54,1	47,5
503.003.JR.1 *	Corps et façade : noyer Carya / mélamine structuré bois Poignée : gris velouté / thermopoudrage mat	Oui	59,2	53,8	56	51,8	54,1	47,5
<b>Largeur de lavabo: 75 cm</b>								
503.004.01.1	Corps et façade : laqué très brillant/blanc Poignée : blanc alpin / thermopoudrage mat	Oui	74	68,8	70,8	66,5	54,1	47,5
503.004.01.2	Corps : blanc / mélamine structuré bois Façade : blanc / verre brillant Poignée : blanc alpin / thermopoudrage mat	Oui	74	68,8	70,8	66,5	54,1	47,5
503.004.01.3 *	Corps et façade : blanc/laqué mat Poignée : blanc alpin / thermopoudrage mat	Oui	74	68,8	70,8	66,5	54,1	47,5
503.004.JH.1	Corps et façade : Chêne / mélamine structuré bois Poignée : gris velouté / thermopoudrage mat	Oui	74	68,8	70,8	66,5	54,1	47,5
503.004.JK.1	Corps et façade : laqué mat/gris velouté Poignée : gris velouté / thermopoudrage mat	Oui	74	68,8	70,8	66,5	54,1	47,5
503.004.JK.2	Corps : gris velouté / laqué mat Façade : gris velouté / verre brillant Poignée : gris velouté / thermopoudrage mat	Oui	74	68,8	70,8	66,5	54,1	47,5
503.004.JR.1 *	Corps et façade : noyer Carya / mélamine structuré bois Poignée : gris velouté / thermopoudrage mat	Oui	74	68,8	70,8	66,5	54,1	47,5
<b>Largeur de lavabo: 90 cm</b>								
503.005.01.1	Corps et façade : laqué très brillant/blanc Poignée : blanc alpin / thermopoudrage mat	Oui	88,8	83,4	85,6	81,4	54,1	47,5
503.005.01.2	Corps : blanc / mélamine structuré bois Façade : blanc / verre brillant Poignée : blanc alpin / thermopoudrage mat	Oui	88,8	83,4	85,6	81,4	54,1	47,5
503.005.01.3 *	Corps et façade : blanc/laqué mat Poignée : blanc alpin / thermopoudrage mat	Oui	88,8	83,4	85,6	81,4	54,1	47,5
503.005.JH.1	Corps et façade : Chêne / mélamine structuré bois Poignée : gris velouté / thermopoudrage mat	Oui	88,8	83,4	85,6	81,4	54,1	47,5

\* Fabrication sur commande

N° de réf.	Couleur / surface	Mix & Match	B	B1	B2	B3	H	T
			[cm]	[cm]	[cm]	[cm]	[cm]	[cm]
503.005.JK.1	Corps et façade : laqué mat/gris velouté Poignée : gris velouté / thermopoudrage mat	Oui	88,8	83,4	85,6	81,4	54,1	47,5
503.005.JK.2	Corps : gris velouté / laqué mat Façade : gris velouté / verre brillant Poignée : gris velouté / thermopoudrage mat	Oui	88,8	83,4	85,6	81,4	54,1	47,5
503.005.JR.1 *	Corps et façade : noyer Carya / mélamine structuré bois Poignée : gris velouté / thermopoudrage mat	Oui	88,8	83,4	85,6	81,4	54,1	47,5
<b>Largeur de lavabo: 120 cm</b>								
503.006.01.1	Corps et façade : laqué très brillant/blanc Poignée : blanc alpin / thermopoudrage mat	Oui	118,4	113	115,2	110	54,1	47,5
503.006.01.2	Corps : blanc / mélamine structuré bois Façade : blanc / verre brillant Poignée : blanc alpin / thermopoudrage mat	Oui	118,4	113	115,2	110	54,1	47,5
503.006.01.3 *	Corps et façade : blanc/laqué mat Poignée : blanc alpin / thermopoudrage mat	Oui	118,4	113	115,2	110	54,1	47,5
503.006.JH.1	Corps et façade : Chêne / mélamine structuré bois Poignée : gris velouté / thermopoudrage mat	Oui	118,4	113	115,2	110	54,1	47,5
503.006.JK.1	Corps et façade : laqué mat/gris velouté Poignée : gris velouté / thermopoudrage mat	Oui	118,4	113	115,2	110	54,1	47,5
503.006.JK.2	Corps : gris velouté / laqué mat Façade : gris velouté / verre brillant Poignée : gris velouté / thermopoudrage mat	Oui	118,4	113	115,2	113	54,1	47,5
503.006.JR.1 *	Corps et façade : noyer Carya / mélamine structuré bois Poignée : gris velouté / thermopoudrage mat	Oui	118,4	113	115,2	110	54,1	47,5

\* Fabrication sur commande

#### Combinable avec

- Meuble latéral bas Geberit Acanto avec un tiroir et un tiroir à l'anglaise → p. 606
- Lavabo Geberit iCon Light → p. 640
- Lavabo Geberit iCon Light avec plage de dépose → p. 641
- Lavabo pour meuble Geberit iCon → p. 645
- Lavabo Geberit Acanto → p. 576
- Lavabo Geberit Acanto avec plage de dépose → p. 577
- Lavabo pour meuble Geberit ONE → p. 484
- Vasque à poser Geberit ONE rectangulaire → p. 493
- Vasque à poser Geberit ONE en forme de coupelle → p. 491
- Vasque à poser Geberit ONE rectangulaire, CleanDrain → p. 492
- Vasque à poser Geberit ONE forme de coupelle, CleanDrain → p. 490
- Lavabo pour meuble Geberit ONE CleanDrain → p. 481
- Lavabo pour meuble Geberit ONE CleanDrain, plage de dépose à droite → p. 482
- Lavabo pour meuble Geberit ONE CleanDrain, plage de dépose à gauche → p. 483
- Lavabo Geberit ONE CleanDrain → p. 477
- Lavabo Geberit ONE CleanDrain, plage de dépose à droite → p. 478
- Lavabo Geberit ONE CleanDrain, plage de dépose à gauche → p. 479
- Lavabo Geberit ONE → p. 480
- Lavabo Geberit iCon → p. 639

#### Accessoires

- Récapitulatif des accessoires – Meubles de salle de bains Geberit Acanto → p. 587

-  Pour l'installation d'un meuble bas, un raccordement de lavabo Geberit, modèle gain de place, est nécessaire. Voir la vue d'ensemble de la gamme de lavabos ou le catalogue en ligne, Accessoires pour lavabos
- Mix & Match : les articles de même largeur sont librement combinables dans les collections Geberit ONE, Acanto, iCon

## Meuble bas Geberit Acanto pour lavabo, avec un tiroir et un tiroir intérieur, compact

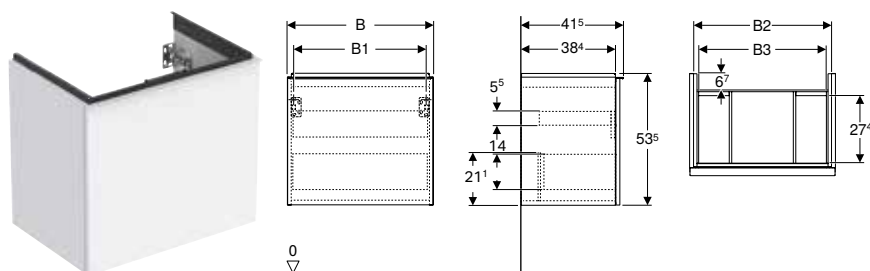

click & scan

### Caractéristiques techniques

Matériau	Panneau aggloméré haute densité
Charge tiroirs max.	30 kg

### Contenu de la livraison

- Meuble bas pour lavabo
- Matériel de fixation

### Caractéristiques

- Certifié FSC™ C134279
- Suspendu
- Avec un tiroir
- Avec un tiroir à l'anglaise
- Poignée d'ouverture
- Poignée échangeable
- Tiroir à fermeture ralentie
- Tiroir sans découpe pour siphon
- Compact
- Résistant à l'humidité
- Livré prémonté

N° de réf.	Couleur / surface	B [cm]	B1 [cm]	B2 [cm]	B3 [cm]	H [cm]	T [cm]
<b>Largeur de lavabo: 60 cm</b>							
503.008.01.1	Corps et façade : laqué très brillant/blanc Poignée : blanc alpin / thermopoudrage mat	59,2	53,8	56	51,9	53,5	41,5
503.008.01.2	Corps : blanc / mélamine structuré bois Façade : blanc / verre brillant Poignée : blanc alpin / thermopoudrage mat	59,2	53,8	56	51,9	53,5	41,5
503.008.01.3 *	Corps et façade : blanc/laqué mat Poignée : blanc alpin / thermopoudrage mat	59,2	53,8	56	51,9	53,5	41,5
503.008.JH.1	Corps et façade : Chêne / mélamine structuré bois Poignée : gris velouté / thermopoudrage mat	59,2	53,8	56	51,9	53,5	41,5
503.008.JK.1	Corps et façade : laqué mat/gris velouté Poignée : gris velouté / thermopoudrage mat	59,2	53,8	56	51,9	53,5	41,5
503.008.JK.2	Corps : gris velouté / laqué mat Façade : gris velouté / verre brillant Poignée : gris velouté / thermopoudrage mat	59,2	53,8	56	51,9	53,5	41,5
503.008.JR.1 *	Corps et façade : noyer Carya / mélamine structuré bois Poignée : gris velouté / thermopoudrage mat	59,2	53,8	56	51,9	53,5	41,5
<b>Largeur de lavabo: 75 cm</b>							
503.009.01.1	Corps et façade : laqué très brillant/blanc Poignée : blanc alpin / thermopoudrage mat	74	68	70,8	66,7	53,5	41,5
503.009.01.2	Corps : blanc / mélamine structuré bois Façade : blanc / verre brillant Poignée : blanc alpin / thermopoudrage mat	74	68	70,8	66,7	53,5	41,5
503.009.01.3 *	Corps et façade : blanc/laqué mat Poignée : blanc alpin / thermopoudrage mat	74	68	70,8	66,7	53,5	41,5
503.009.JH.1	Corps et façade : Chêne / mélamine structuré bois Poignée : gris velouté / thermopoudrage mat	74	68	70,8	66,7	53,5	41,5
503.009.JK.1	Corps et façade : laqué mat/gris velouté Poignée : gris velouté / thermopoudrage mat	74	68	70,8	66,7	53,5	41,5
503.009.JK.2	Corps : gris velouté / laqué mat Façade : gris velouté / verre brillant Poignée : gris velouté / thermopoudrage mat	74	68	70,8	66,7	53,5	41,5
503.009.JR.1 *	Corps et façade : noyer Carya / mélamine structuré bois Poignée : gris velouté / thermopoudrage mat	74	68	70,8	66,7	53,5	41,5

\* Fabrication sur commande

### Combinable avec

- Lavabo Geberit Acanto, compact → p. 579
- Lavabo Geberit Acanto compact, avec plage de dépose → p. 580

### Accessoires

- Récapitulatif des accessoires – Meubles de salle de bains Geberit Acanto → p. 587



- Pour l'installation d'un meuble bas, un raccordement de lavabo Geberit, modèle gain de place, est nécessaire. Voir la vue d'ensemble de la gamme de lavabos ou le catalogue en ligne, Accessoires pour lavabos

## Meuble bas Geberit Acanto pour lavabo, avec un tiroir, un tiroir intérieur et siphon

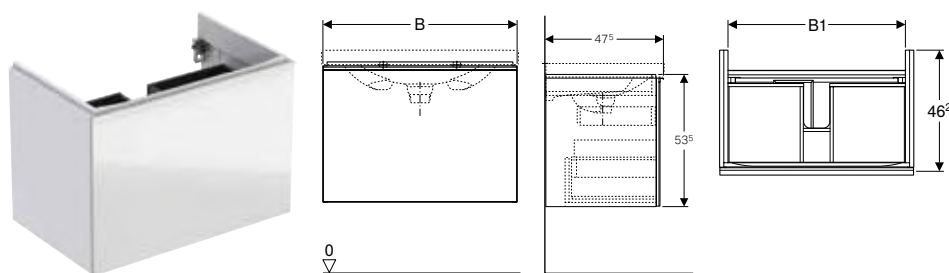

click & scan

### Caractéristiques techniques

Matériau	Panneau aggloméré haute densité
Charge tiroirs max.	30 kg

### Contenu de la livraison

- Meuble bas pour lavabo
- Siphon bouteille avec tube plongeur, modèle gain de place, ø 32 mm
- Matériel de fixation

### Caractéristiques

- Certifié FSC™ C134279
- Suspendu
- Avec un tiroir
- Avec un tiroir à l'anglaise
- Poignée d'ouverture
- Tiroir à fermeture ralentie
- Résistant à l'humidité
- Façade en verre sur panneau de particules
- Livré prémonté

N° de réf.	Couleur / surface	B [cm]	B1 [cm]	H [cm]	T [cm]
<b>Largeur de lavabo: 60 cm</b>					
500.609.01.2	F Corps: blanc / mélamine structuré bois Tiroirs: blanc / verre brillant	59,5	53,1	53,5	47,5
500.609.JL.2 *	F Corps: sable gris / laqué mat Tiroirs: sable gris / verre brillant	59,5	53,1	53,5	47,5
500.609.JK.2	F Corps: gris velouté / laqué mat Tiroirs: gris velouté / verre brillant	59,5	53,1	53,5	47,5
500.609.16.1 *	F Corps: noir / laqué mat Tiroirs: noir / verre brillant	59,5	53,1	53,5	47,5
<b>Largeur de lavabo: 65 cm</b>					
500.610.01.2	F Corps: blanc / mélamine structuré bois Tiroirs: blanc / verre brillant	64	57,6	53,5	47,5
500.610.JL.2 *	F Corps: sable gris / laqué mat Tiroirs: sable gris / verre brillant	64	57,6	53,5	47,5
500.610.JK.2	F Corps: gris velouté / laqué mat Tiroirs: gris velouté / verre brillant	64	57,6	53,5	47,5
500.610.16.1 *	F Corps: noir / laqué mat Tiroirs: noir / verre brillant	64	57,6	53,5	47,5
<b>Largeur de lavabo: 75 cm</b>					
500.611.01.2	F Corps: blanc / mélamine structuré bois Tiroirs: blanc / verre brillant	74	67,6	53,5	47,5
500.611.JL.2 *	F Corps: sable gris / laqué mat Tiroirs: sable gris / verre brillant	74	67,6	53,5	47,5
500.611.JK.2	F Corps: gris velouté / laqué mat Tiroirs: gris velouté / verre brillant	74	67,6	53,5	47,5
500.611.16.1 *	F Corps: noir / laqué mat Tiroirs: noir / verre brillant	74	67,6	53,5	47,5
<b>Largeur de lavabo: 90 cm</b>					
500.612.01.2	F Corps: blanc / mélamine structuré bois Tiroirs: blanc / verre brillant	89	82,6	53,5	47,5
500.612.JL.2 *	F Corps: sable gris / laqué mat Tiroirs: sable gris / verre brillant	89	82,6	53,5	47,5
500.612.JK.2	F Corps: gris velouté / laqué mat Tiroirs: gris velouté / verre brillant	89	82,6	53,5	47,5
500.612.16.1 *	F Corps: noir / laqué mat Tiroirs: noir / verre brillant	89	82,6	53,5	47,5

F : Fin de série décembre 2024; F : Fin de série; \* Fabrication sur commande

### Combinable avec

- Miroir lumineux Geberit Option Plus Square avec éclairage direct et indirect → p. 844
- Miroir lumineux Geberit Option Oval avec éclairage indirect → p. 845
- Miroir lumineux Geberit Option Round avec éclairage direct et indirect → p. 845
- Armoire de toilette Geberit Acanto avec éclairage et deux portes → p. 614
- Lavabo pour meuble Geberit Acanto → p. 581
- Lavabo Geberit Acanto → p. 576
- Lavabo Geberit Acanto avec plage de dépose → p. 577
- Lavabo Geberit Acanto avec plage de dépose à droite → p. 578
- Lavabo Geberit Acanto avec trop-plein non visible et cache-bonde → p. 578
- Lavabo Geberit Acanto avec trop-plein non visible, plage de dépose et cache-bonde → p. 579

### Accessoires

- Récapitulatif des accessoires – Meubles de salle de bains Geberit Acanto → p. 583



- Remplacé par n° de réf. 503.005.01.2

## Meuble bas Geberit Acanto pour lavabo, un tiroir et un tiroir intérieur, compact, avec siphon

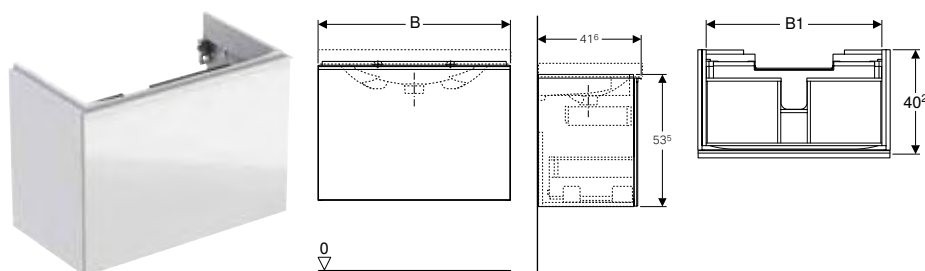

click & scan

### Caractéristiques techniques

Matériau	Panneau aggloméré haute densité
Charge tiroirs max.	30 kg

### Contenu de la livraison

- Meuble bas pour lavabo
- Siphon bouteille avec tube plongeur, modèle gain de place, ø 32 mm
- Matériel de fixation

### Caractéristiques

- Certifié FSC™ C134279
- Suspendu
- Avec un tiroir
- Avec un tiroir à l'anglaise
- Poignée d'ouverture
- Tiroir à fermeture ralentie
- Compact
- Résistant à l'humidité
- Façade en verre sur panneau de particules
- Livré prémonté

N° de réf.	Couleur / surface	B	B1	H	T
		[cm]	[cm]	[cm]	[cm]

### Largeur de lavabo: 60 cm

500.614.01.2	F Corps : blanc / mélamine structuré bois Tiroirs : blanc / verre brillant	59,5	53,1	53,5	41,6
500.614.JL.2 *	F Corps : sable gris / laqué mat Tiroirs : sable gris / verre brillant	59,5	53,1	53,5	41,6
500.614.JK.2	F Corps : gris velouté / laqué mat Tiroirs : gris velouté / verre brillant	59,5	53,1	53,5	41,6
500.614.16.1 *	F Corps : noir / laqué mat Tiroirs : noir / verre brillant	59,5	53,1	53,5	41,6

### Largeur de lavabo: 75 cm

500.615.01.2	F Corps : blanc / mélamine structuré bois Tiroirs : blanc / verre brillant	74	67,6	53,5	41,6
500.615.JL.2 *	F Corps : sable gris / laqué mat Tiroirs : sable gris / verre brillant	74	67,6	53,5	41,6
500.615.JK.2	F Corps : gris velouté / laqué mat Tiroirs : gris velouté / verre brillant	74	67,6	53,5	41,6
500.615.16.1 *	F Corps : noir / laqué mat Tiroirs : noir / verre brillant	74	67,6	53,5	41,6

### Largeur de lavabo: 90 cm

500.616.01.2	F Corps : blanc / mélamine structuré bois Tiroirs : blanc / verre brillant	89	82,6	53,5	41,6
500.616.JL.2 *	F Corps : sable gris / laqué mat Tiroirs : sable gris / verre brillant	89	82,6	53,5	41,6
500.616.JK.2	F Corps : gris velouté / laqué mat Tiroirs : gris velouté / verre brillant	89	82,6	53,5	41,6
500.616.16.1 *	F Corps : noir / laqué mat Tiroirs : noir / verre brillant	89	82,6	53,5	41,6

F : Fin de série décembre 2024; \* Fabrication sur commande

### Combinable avec

- Miroir lumineux Geberit Option Plus Square avec éclairage direct et indirect → p. 844
- Miroir lumineux Geberit Option Oval avec éclairage indirect → p. 845
- Miroir lumineux Geberit Option Round avec éclairage direct et indirect → p. 845
- Armoire de toilette Geberit Acanto avec éclairage et deux portes → p. 614
- Lavabo Geberit Acanto, compact → p. 579
- Lavabo Geberit Acanto compact, avec plage de dépose → p. 580

### Accessoires

- Récapitulatif des accessoires – Meubles de salle de bains Geberit Acanto → p. 583

## Mix & Match

### Meuble bas pour lavabo double Geberit Acanto avec deux tiroirs et deux tiroirs à l'anglaise

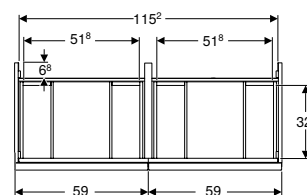
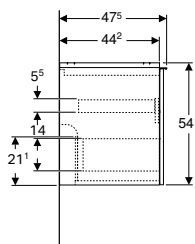
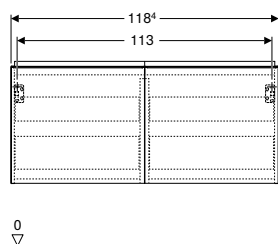

#### Caractéristiques techniques

Matériau	Panneau aggloméré haute densité
Charge tiroirs max.	30 kg

#### Contenu de la livraison

- Meuble bas pour lavabo double
- Matériel de fixation

#### Caractéristiques

- Certifié FSC™ C134279
- Suspendu
- Avec deux tiroirs
- Avec deux tiroirs à l'anglaise
- Poignée d'ouverture
- Poignée échangeable
- Tiroir à fermeture ralentie
- Tiroir sans découpe pour siphon
- Résistant à l'humidité
- Livré prémonté

N° de réf.	Couleur / surface	Mix & Match	B [cm]	H [cm]	T [cm]
<b>Largeur de lavabo: 120 cm</b>					
503.007.01.1	Corps et façade : laqué très brillant/blanc Poignée : blanc alpin / thermopoudrage mat	Oui	118,4	54,1	47,5
503.007.01.2	Corps : blanc / mélamine structuré bois Façade : blanc / verre brillant Poignée : blanc alpin / thermopoudrage mat	Oui	118,4	54,1	47,5
503.007.01.3 *	Corps et façade : blanc/laqué mat Poignée : blanc alpin / thermopoudrage mat	Oui	118,4	54,1	47,5
503.007.JH.1	Corps et façade : Chêne / mélamine structuré bois Poignée : gris velouté / thermopoudrage mat	Oui	118,4	54,1	47,5
503.007.JK.1	Corps et façade : laqué mat/gris velouté Poignée : gris velouté / thermopoudrage mat	Oui	118,4	54,1	47,5
503.007.JK.2	Corps : gris velouté / laqué mat Façade : gris velouté / verre brillant Poignée : gris velouté / thermopoudrage mat	Oui	118,4	54,1	47,5
503.007.JR.1 *	Corps et façade : noyer Carya / mélamine structuré bois Poignée : gris velouté / thermopoudrage mat	Oui	118,4	54,1	47,5

\* Fabrication sur commande

#### Combinable avec

- Meuble latéral bas Geberit Acanto avec un tiroir et un tiroir à l'anglaise → p. 606
- Lavabo double Geberit iCon Light → p. 643
- Lavabo double Geberit Acanto → p. 580
- Lavabo double Geberit iCon → p. 642

#### Accessoires

- Récapitulatif des accessoires – Meubles de salle de bains Geberit Acanto → p. 587

- Pour l'installation d'un meuble bas, un raccordement de lavabo Geberit, modèle gain de place, est nécessaire. Voir la vue d'ensemble de la gamme de lavabos ou le catalogue en ligne, Accessoires pour lavabos
- Mix & Match : les articles de même largeur sont librement combinables dans les collections Geberit ONE, Acanto, iCon

## Meuble bas Geberit Acanto pour lavabo double, avec deux tiroirs et siphon

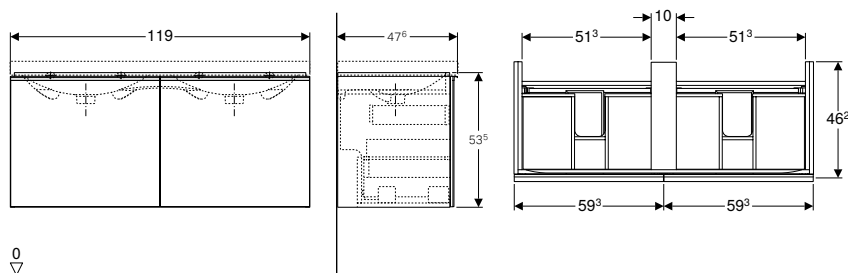

click & scan

### Caractéristiques techniques

Matériau	Panneau aggloméré haute densité
Charge tiroirs max.	30 kg

### Contenu de la livraison

- Meuble bas pour lavabo double
- Siphon bouteille avec tube plongeur, modèle gain de place, ø 32 mm
- Matériel de fixation

### Caractéristiques

- Certifié FSC™ C134279
- Suspendu
- Avec deux tiroirs à l'anglaise
- Avec deux tiroirs
- Poignée d'ouverture
- Tiroir à fermeture ralentie
- Résistant à l'humidité
- Façade en verre sur panneau de particules
- Livré prémonté

N° de réf.	Couleur / surface	B H T		
		[cm]	[cm]	[cm]

### Largeur de lavabo: 120 cm

500.613.01.2	F	Corps : blanc / mélamine structuré bois Tiroirs : blanc / verre brillant	119	53,5	47,6
500.613.JL.2 *	F	Corps : sable gris / laqué mat Tiroirs : sable gris / verre brillant	119	53,5	47,6
500.613.JK.2	F	Corps : gris velouté / laqué mat Tiroirs : gris velouté / verre brillant	119	53,5	47,6
500.613.16.1 *	F	Corps : noir / laqué mat Tiroirs : noir / verre brillant	119	53,5	47,6

F : Fin de série décembre 2024; \* Fabrication sur commande

### Combinable avec

- Miroir lumineux Geberit Option Plus Square avec éclairage direct et indirect → p. 844
- Miroir lumineux Geberit Option Oval avec éclairage indirect → p. 845
- Miroir lumineux Geberit Option Round avec éclairage direct et indirect → p. 845
- Lavabo double Geberit Acanto → p. 580
- Armoire de toilette Geberit Option Plus avec éclairage et trois portes → p. 850

### Accessoires

- Récapitulatif des accessoires – Meubles de salle de bains Geberit Acanto → p. 583

## Meuble bas Geberit Acanto pour lavabo, avec deux tiroirs, deux tiroirs intérieurs et siphon

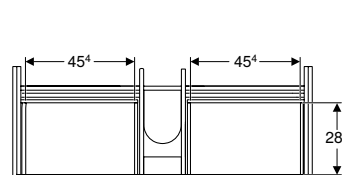
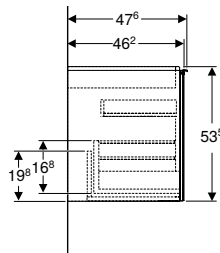
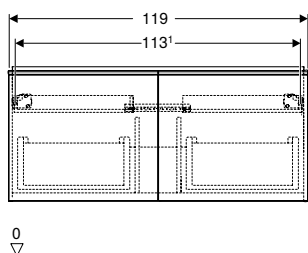

click & scan

### Caractéristiques techniques

Matériau	Panneau aggloméré haute densité
Charge tiroirs max.	30 kg

### Contenu de la livraison

- Meuble bas pour lavabo
- Siphon bouteille avec tube plongeur, modèle gain de place, ø 32 mm
- Matériel de fixation

### Caractéristiques

- Certifié FSC™ C134279
- Suspendu
- Avec deux tiroirs
- Avec deux tiroirs à l'anglaise
- Poignée d'ouverture
- Tiroir à fermeture ralentie
- Résistant à l'humidité
- Façade en verre sur panneau de particules
- Livré prémonté

N° de réf.	Couleur / surface	B [cm]	H [cm]	T [cm]
<b>Largeur de lavabo: 120 cm</b>				
502.355.01.2	F Corps : blanc / mélamine structuré bois Tiroirs : blanc / verre brillant	119	53,5	47,6
502.355.JL.2 *	F Corps : sable gris / laqué mat Tiroirs : sable gris / verre brillant	119	53,5	47,6
502.355.JK.2	F Corps : gris velouté / laqué mat Tiroirs : gris velouté / verre brillant	119	53,5	47,6

F : Fin de série décembre 2024; \* Fabrication sur commande

### Combinable avec

- Miroir lumineux Geberit Option Plus Square avec éclairage direct et indirect → p. 844
- Miroir lumineux Geberit Option Oval avec éclairage indirect → p. 845
- Miroir lumineux Geberit Option Round avec éclairage direct et indirect → p. 845
- Lavabo Geberit Acanto → p. 576
- Armoire de toilette Geberit Option Plus avec éclairage et trois portes → p. 850

### Accessoires

- Récapitulatif des accessoires – Meubles de salle de bains Geberit Acanto → p. 583



## Meubles latéraux

### Colonne haute Geberit Acanto avec deux tiroirs

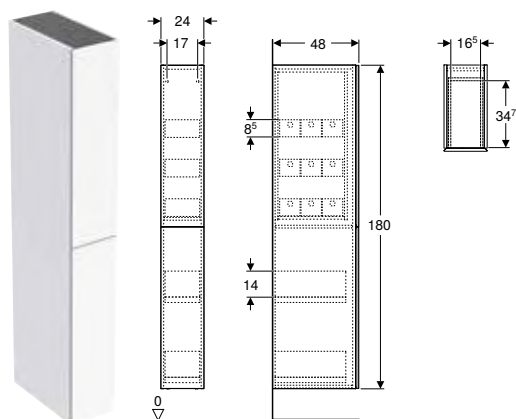

click & scan

#### Utilisation

- Pour les collections Geberit ONE, Acanto, iCon et VariForm

#### Caractéristiques techniques

Matériau	Panneau aggloméré haute densité
Charge tiroirs max.	30 kg

#### Contenu de la livraison

- Armoire haute
- 9 casiers de rangement
- Matériel de fixation

#### Caractéristiques

- Certifié FSC™ C134279
- Suspendu
- Avec deux tiroirs
- Casiers de rangement en bois
- Tiroir à fermeture ralentie
- Résistant à l'humidité
- Livré prémonté

N° de réf.	Couleur / surface	H T	
		[cm]	[cm]

#### B / largeur: 24 cm

503.011.01.1	Corps et façade : laqué très brillant/blanc	180	48
503.011.01.2	Corps : blanc / mélamine structuré bois Façade : blanc / verre brillant	180	48
503.011.01.3 *	Corps et façade : blanc/laqué mat	180	48
503.011.JH.1	Corps et façade : Chêne / mélamine structuré bois	180	48
503.011.JK.1	Corps et façade : laqué mat/gris velouté	180	48
503.011.JK.2	Corps : gris velouté / laqué mat Façade : gris velouté / verre brillant	180	48
503.011.JR.1 *	Corps et façade : noyer Carya / mélamine structuré bois	180	48

\* Fabrication sur commande

#### Combinable avec

- Compartiment de rangement intérieur Geberit → p. 1047
- Boîte de rangement Geberit → p. 1047

#### Accessoires

- Compartiment de rangement intérieur Geberit → p. 1047
- Boîte de rangement Geberit → p. 1047
- Élément de prise électrique Geberit avec prise électrique → p. 525

## Colonne haute Geberit Acanto avec une porte

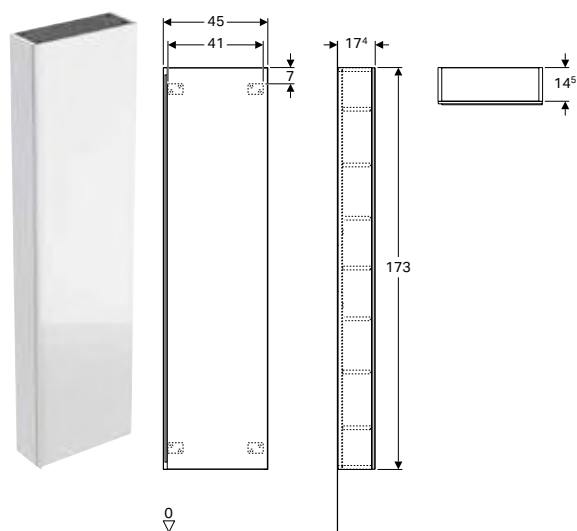

click & scan

Geberit Acanto

### Caractéristiques techniques

Matériau	Panneau aggloméré haute densité
----------	---------------------------------

### Contenu de la livraison

- Armoire haute
- 5 tablettes amovibles
- Matériel de fixation

### Caractéristiques

- Certifié FSC™ C134279
- Suspendu
- Avec une porte
- Poignée d'ouverture
- Charnières à gauche ou à droite
- Porte à fermeture ralentie
- Résistant à l'humidité
- Avec deux tablettes fixes
- Avec cinq tablettes amovibles
- Façade en verre sur panneau de particules
- Livré prémonté

N° de réf.	Couleur / surface	H T	
		[cm]	[cm]

### B / largeur: 45 cm

500.637.01.2	F Corps : blanc / mélamine structuré bois Portes : blanc / verre brillant	173	17,4
500.637.JL.2 *	F Corps : sable gris / laqué mat Portes : sable gris / verre brillant	173	17,4
500.637.JK.2	F Corps : gris velouté / laqué mat Portes : gris velouté / verre brillant	173	17,4
500.637.16.1 *	F Corps : noir / laqué mat Portes : noir / verre brillant	173	17,4

F : Fin de série décembre 2024; \* Fabrication sur commande

### Accessoires

- Récapitulatif des accessoires – Meubles de salle de bains Geberit Acanto → p. 583

## Colonne haute Geberit Acanto avec deux portes

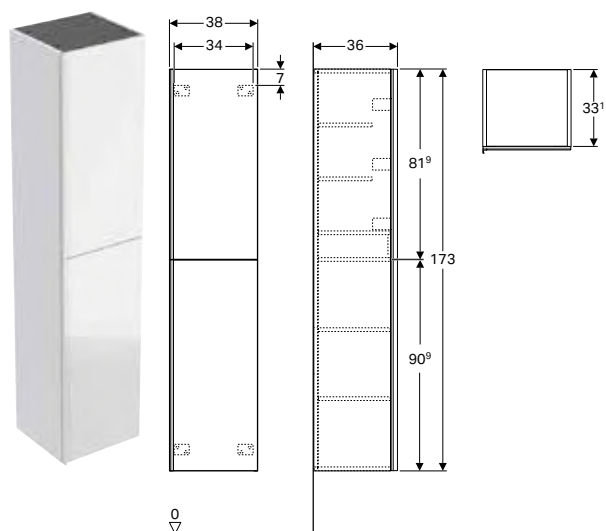

click & scan

### Caractéristiques techniques

Matériau	Panneau aggloméré haute densité
----------	---------------------------------

### Contenu de la livraison

- Armoire haute
- 4 tablettes amovibles
- Matériel de fixation

### Caractéristiques

- Certifié FSC™ C134279
- Suspendu
- Avec deux portes
- Poignée d'ouverture
- Avec un tiroir à l'anglaise verrouillable
- Charnières à gauche ou à droite
- Porte à fermeture ralentie
- Résistant à l'humidité
- Avec quatre tablettes amovibles
- Casiers de rangement sur les faces intérieures des portes
- Façade en verre sur panneau de particules
- Livré prémonté

N° de réf.	Couleur / surface	H [cm]	T [cm]
------------	-------------------	-----------	-----------

### B / largeur: 38 cm

500.619.01.2	F Corps : blanc / mélamine structuré bois Portes : blanc / verre brillant	173	36
500.619.JL.2 *	F Corps : sable gris / laqué mat Portes : sable gris / verre brillant	173	36
500.619.JK.2	F Corps : gris velouté / laqué mat Portes : gris velouté / verre brillant	173	36
500.619.16.1 *	F Corps : noir / laqué mat Portes : noir / verre brillant	173	36

F : Fin de série décembre 2024; \* Fabrication sur commande

### Accessoires

- Récapitulatif des accessoires – Meubles de salle de bains Geberit Acanto → p. 583

## Colonne haute Geberit Acanto avec deux tiroirs

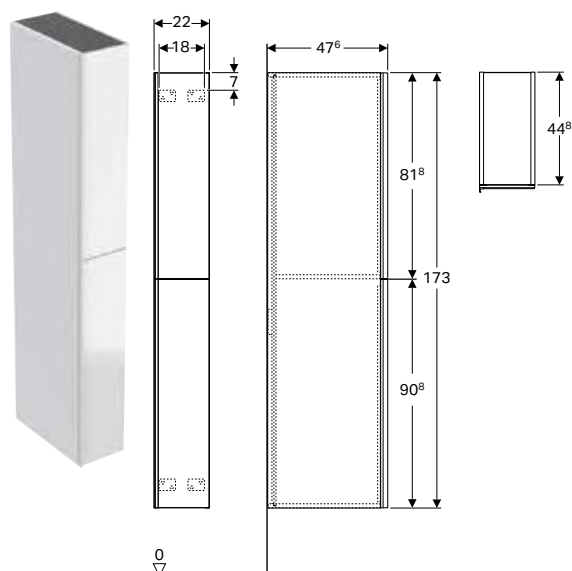

click & scan

### Caractéristiques techniques

Matériau	Panneau aggloméré haute densité
Charge tiroirs max.	30 kg

### Contenu de la livraison

- Armoire haute
- Matériel de fixation

### Caractéristiques

- Certifié FSC™ C134279
- Suspendu
- Avec deux casiers
- Poignée d'ouverture
- Tiroir à fermeture ralentie
- Résistant à l'humidité
- Façade en verre sur panneau de particules
- Livré prémonté

N° de réf.	Couleur / surface	H [cm]	T [cm]
<b>B / largeur: 22 cm</b>			
500.638.01.2	F Corps : blanc / mélamine structuré bois Tiroirs : blanc / verre brillant	173	47,6
500.638.JL.2 *	F Corps : sable gris / laqué mat Tiroirs : sable gris / verre brillant	173	47,6
500.638.JK.2	F Corps : gris velouté / laqué mat Tiroirs : gris velouté / verre brillant	173	47,6
500.638.16.1 *	F Corps : noir / laqué mat Tiroirs : noir / verre brillant	173	47,6

F : Fin de série décembre 2024; F : Fin de série; \* Fabrication sur commande

### Accessoires

- Récapitulatif des accessoires – Meubles de salle de bains Geberit Acanto → p. 583

## Meuble latéral bas Geberit Acanto avec un tiroir et un tiroir à l'anglaise

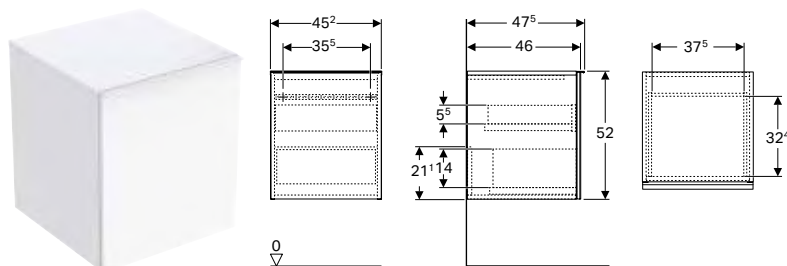

click & scan

### Caractéristiques techniques

Matériau	Panneau aggloméré haute densité
Charge tiroirs max.	30 kg

### Contenu de la livraison

- Meuble latéral bas
- Matériel de fixation

### Caractéristiques

- Certifié FSC™ C134279
- Suspendu
- Avec un tiroir
- Avec un tiroir à l'anglaise
- Poignée d'ouverture
- Poignée échangeable
- Tiroir à fermeture ralentie
- Résistant à l'humidité
- Livré prémonté

N° de réf.	Couleur / surface	H T	
		[cm]	[cm]

### B / largeur: 45,2 cm

503.010.01.1	Corps et façade : laqué très brillant/blanc Poignée : blanc alpin / thermopoudrage mat	52	47,5
503.010.01.2	Corps : blanc / mélamine structuré bois Façade : blanc / verre brillant Poignée : blanc alpin / thermopoudrage mat	52	47,5
503.010.01.3 *	Corps et façade : blanc/laqué mat Poignée : blanc alpin / thermopoudrage mat	52	47,5
503.010.JH.1	Corps et façade : Chêne / mélamine structuré bois Poignée : gris velouté / thermopoudrage mat	52	47,5
503.010.JK.1	Corps et façade : laqué mat/gris velouté Poignée : gris velouté / thermopoudrage mat	52	47,5
503.010.JK.2	Corps : gris velouté / laqué mat Façade : gris velouté / verre brillant Poignée : gris velouté / thermopoudrage mat	52	47,5
503.010.JR.1 *	Corps et façade : noyer Carya / mélamine structuré bois Poignée : gris velouté / thermopoudrage mat	52	47,5

\* Fabrication sur commande

### Combinable avec

- Meuble bas pour lavabo double Geberit Acanto avec deux tiroirs et deux tiroirs à l'anglaise → p. 599
- Meuble bas Geberit Acanto pour lavabo, avec un tiroir et un tiroir intérieur → p. 594

## Meuble latéral bas Geberit Acanto avec un tiroir et tiroir à l'anglaise

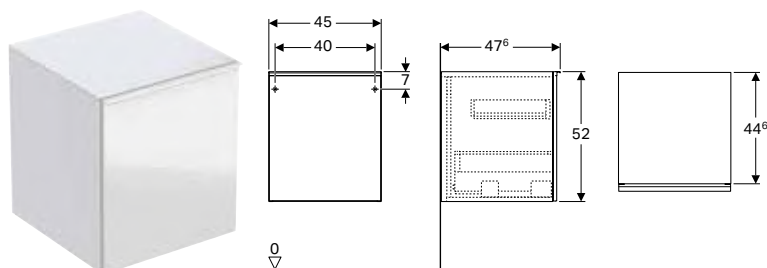

click & scan

### Caractéristiques techniques

Matériau	Panneau aggloméré haute densité
Charge tiroirs max.	30 kg

### Contenu de la livraison

- Meuble latéral bas
- Matériel de fixation

### Caractéristiques

- Certifié FSC™ C134279
- Suspendu
- Avec un tiroir
- Avec un tiroir à l'anglaise
- Poignée d'ouverture
- Tiroir à fermeture ralentie
- Résistant à l'humidité
- Façade en verre sur panneau de particules
- Plateau en verre
- Livré prémonté

N° de réf.	Couleur / surface	H [cm]	T [cm]
<b>B / largeur: 45 cm</b>			
500.618.01.2	F Corps : blanc / mélamine structuré bois Tiroirs : blanc / verre brillant	52	47,6
500.618.JL.2 *	F Corps : sable gris / laqué mat Tiroirs : sable gris / verre brillant	52	47,6
500.618.JK.2	F Corps : gris velouté / laqué mat Tiroirs : gris velouté / verre brillant	52	47,6
500.618.16.1 *	F Corps : noir / laqué mat Tiroirs : noir / verre brillant	52	47,6

F : Fin de série décembre 2024; \* Fabrication sur commande

#### Combinable avec

- Tableau magnétique avec casiers Geberit → p. 616

#### Accessoires

- Récapitulatif des accessoires – Meubles de salle de bains Geberit Acanto → p. 583

## Armoire haute compacte Geberit Acanto avec une porte

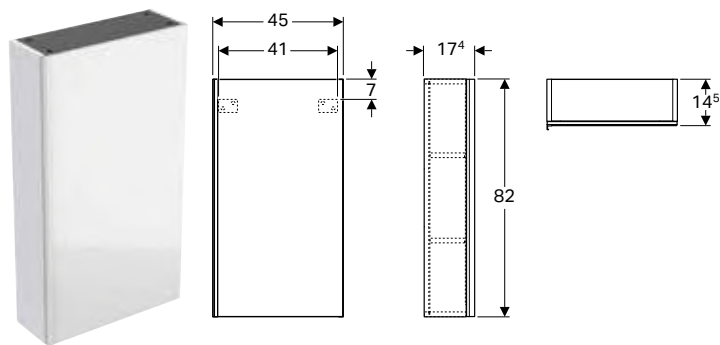

click & scan

#### Caractéristiques techniques

Matériau	Panneau aggloméré haute densité
----------	---------------------------------

#### Contenu de la livraison

- Armoire haute compacte
- 3 tablettes amovibles
- Matériel de fixation

#### Caractéristiques

- Certifié FSC™ C134279
- Suspendu
- Avec une porte
- Poignée d'ouverture
- Charnières à gauche ou à droite
- Porte à fermeture ralentie
- Résistant à l'humidité
- Avec trois tablettes amovibles
- Miroir sur la face intérieure de la porte
- Façade en verre sur panneau de particules
- Livré prémonté

N° de réf.	Couleur / surface	H [cm]	T [cm]
<b>B / largeur: 45 cm</b>			
500.639.01.2	F Corps : blanc / mélamine structuré bois Portes : blanc / verre brillant	82	17,4
500.639.JL.2 *	F Corps : sable gris / laqué mat Portes : sable gris / verre brillant	82	17,4
500.639.JK.2	F Corps : gris velouté / laqué mat Portes : gris velouté / verre brillant	82	17,4
500.639.16.1 *	F Corps : noir / laqué mat Portes : noir / verre brillant	82	17,4

F : Fin de série décembre 2024; \* Fabrication sur commande

#### Accessoires

- Récapitulatif des accessoires – Meubles de salle de bains Geberit Acanto → p. 583

## Armoire haute Geberit avec une porte

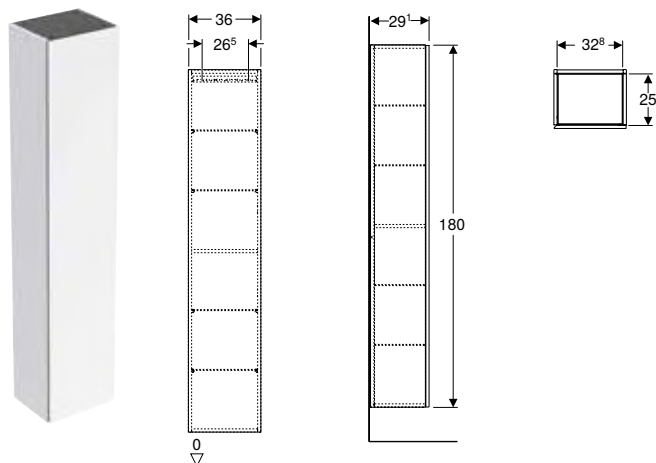

click & scan

### Utilisation

- Pour les collections Geberit ONE, Acanto, iCon et VariForm

### Caractéristiques techniques

Matériau	Panneau aggloméré haute densité
----------	---------------------------------

### Contenu de la livraison

- Armoire haute
- 4 tablettes en verre
- Matériel de fixation

### Caractéristiques

- Certifié FSC™ C134279
- Suspendu
- Avec une porte
- Porte à fermeture ralentie
- Poignée intégrée ou mécanisme d'ouverture pousse-lâche pour ouvrir
- Avec quatre tablettes en verre amovibles
- Avec une tablette fixe
- Charnières à gauche ou à droite
- Résistant à l'humidité
- Livré prémonté

N° de réf.	Couleur / surface	H T	
		[cm]	[cm]
<b>B / largeur: 36 cm</b>			
502.316.01.1	Corps et façade : laqué très brillant/blanc	180	29,1
502.316.01.2	Corps : blanc / mélamine structuré bois Façade : blanc / verre brillant	180	29,1
502.316.01.3 *	Corps et façade : blanc/laqué mat	180	29,1
502.316.JH.1	Corps et façade : Chêne / mélamine structuré bois	180	29,1
502.316.JK.1	Corps et façade : laqué mat/gris velouté	180	29,1
502.316.JK.2	Corps : gris velouté / laqué mat Façade : gris velouté / verre brillant	180	29,1
502.316.JR.1 *	Corps et façade : noyer Carya / mélamine structuré bois	180	29,1
505.083.00.7 *	Corps et façade : grège / laqué mat	180	29,1
505.083.00.8 *	Corps et façade : noir / laqué mat	180	29,1

\* Fabrication sur commande

### Accessoires

- Set de pieds Geberit étroits → p. 619

## Armoire haute Geberit avec une porte et miroir intérieur, compacte

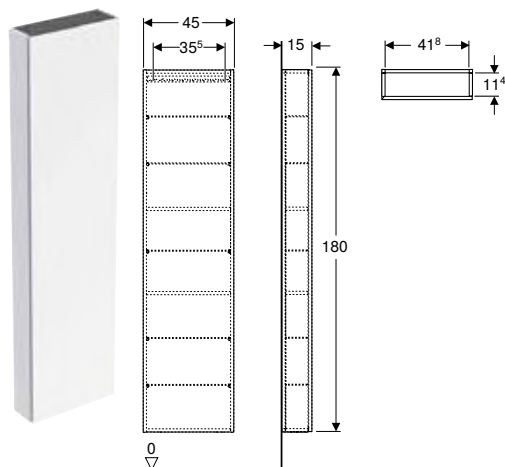

click & scan

### Utilisation

- Pour les collections Geberit ONE, Acanto, iCon et VariForm

### Caractéristiques techniques

Matériau	Panneau aggloméré haute densité
----------	---------------------------------

### Contenu de la livraison

- Armoire haute
- 5 tablettes en verre
- Matériel de fixation

### Caractéristiques

- Certifié FSC™ C134279
- Suspendu
- Avec une porte
- Porte à fermeture ralentie
- Poignée intégrée ou mécanisme d'ouverture pousse-lâche pour ouvrir
- Avec cinq tablettes en verre amovibles
- Porte réfléchissante à l'intérieur
- Avec deux tablettes fixes
- Charnières à gauche ou à droite
- Angle d'ouverture de la porte 155°
- Résistant à l'humidité
- Livré prémonté

N° de réf.	Couleur / surface	H [cm]	T [cm]
<b>B / largeur: 45 cm</b>			
502.317.01.1	Corps et façade : laqué très brillant/blanc	180	15
502.317.01.2	Corps : blanc / mélamine structuré bois Façade : blanc / verre brillant	180	15
502.317.01.3 *	Corps et façade : blanc/laqué mat	180	15
502.317.JH.1	Corps et façade : Chêne / mélamine structuré bois	180	15
502.317.JK.1	Corps et façade : laqué mat/gris velouté	180	15
502.317.JK.2	Corps : gris velouté / laqué mat Façade : gris velouté / verre brillant	180	15
502.317.JL.1 *	Corps et façade : sable gris / laquage très brillant	180	15
502.317.JR.1 *	Corps et façade : noyer Carya / mélamine structuré bois	180	15

\* Fabrication sur commande

### Accessoires

- Set de pieds Geberit étroits → p. 619



## Armoire suspendue Geberit carrée, avec une porte

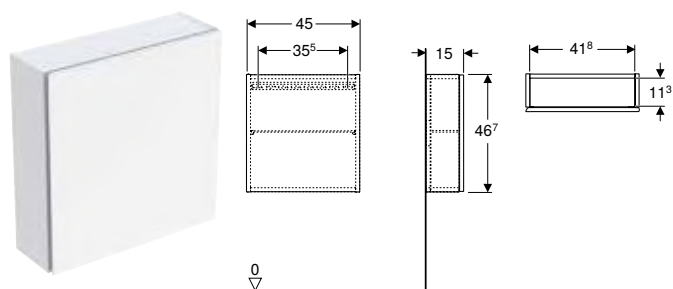

click & scan

### Utilisation

- Pour les collections Geberit ONE, Acanto, iCon et VariForm

### Caractéristiques techniques

Matériau	Panneau aggloméré haute densité
----------	---------------------------------

### Contenu de la livraison

- Armoire haute compacte
- Tablette en verre
- Matériel de fixation

### Caractéristiques

- Certifié FSC™ C134279
- Suspendu
- Avec une porte
- Porte à fermeture ralentie
- Poignée intégrée ou mécanisme d'ouverture pousse-lâche pour ouvrir
- Tablette en verre amovible
- Charnières à gauche ou à droite
- Résistant à l'humidité
- Livré prémonté

N° de réf.	Couleur / surface	H T	
		[cm]	[cm]
<b>B / largeur: 45 cm</b>			
502.319.01.1	Corps et façade : laqué très brillant/blanc	46,7	15
502.319.01.2	Corps : blanc / mélamine structuré bois Façade : blanc / verre brillant	46,7	15
502.319.01.3 *	Corps et façade : blanc/laqué mat	46,7	15
502.319.JH.1	Corps et façade : Chêne / mélamine structuré bois	46,7	15
502.319.JK.1	Corps et façade : laqué mat/gris velouté	46,7	15
502.319.JK.2	Corps : gris velouté / laqué mat Façade : gris velouté / verre brillant	46,7	15
502.319.JL.1 *	Corps et façade : sable gris / laquage très brillant	46,7	15
502.319.JR.1 *	Corps et façade : noyer Carya / mélamine structuré bois	46,7	15

\* Fabrication sur commande

## Armoire suspendue Geberit rectangulaire, avec une porte

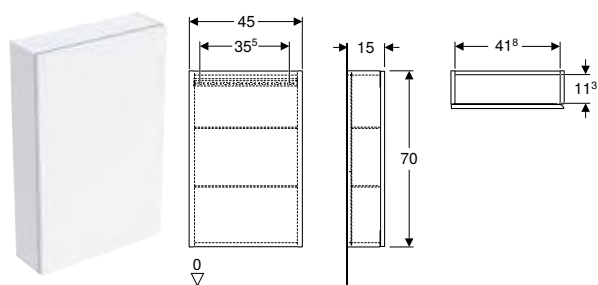

click & scan

### Utilisation

- Pour les collections Geberit ONE, Acanto, iCon et VariForm

### Caractéristiques techniques

Matériau	Panneau aggloméré haute densité
----------	---------------------------------

### Contenu de la livraison

- Armoire haute compacte
- 2 tablettes en verre
- Matériel de fixation

### Caractéristiques

- Certifié FSC™ C134279
- Suspendu
- Avec une porte
- Porte à fermeture ralentie
- Poignée intégrée ou mécanisme d'ouverture pousse-lâche pour ouvrir
- Avec deux tablettes en verre amovibles
- Charnières à gauche ou à droite
- Résistant à l'humidité
- Livré prémonté

N° de réf.	Couleur / surface	H	T
		[cm]	[cm]
<b>B / largeur: 45 cm</b>			
502.318.01.1	Corps et façade : laqué très brillant/blanc	70	15
502.318.01.2	Corps : blanc / mélamine structuré bois Façade : blanc / verre brillant	70	15
502.318.01.3*	Corps et façade : blanc/laqué mat	70	15
502.318.JH.1	Corps et façade : Chêne / mélamine structuré bois	70	15
502.318.JK.1	Corps et façade : laqué mat/gris velouté	70	15
502.318.JK.2	Corps : gris velouté / laqué mat Façade : gris velouté / verre brillant	70	15
502.318.JL.1*	Corps et façade : sable gris / laquage très brillant	70	15
502.318.JR.1*	Corps et façade : noyer Carya / mélamine structuré bois	70	15

\* Fabrication sur commande

## Étagère Geberit rectangulaire

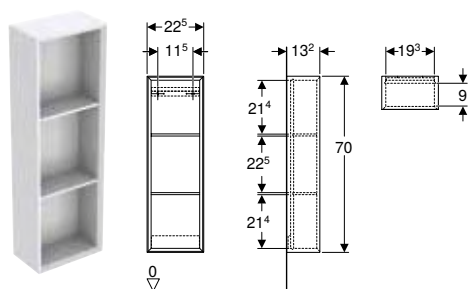

click & scan

### Utilisation

- Pour les collections Geberit ONE, Acanto, iCon et VariForm

### Caractéristiques techniques

Matériau	Panneau aggloméré haute densité
----------	---------------------------------

### Contenu de la livraison

- Armoire haute compacte
- Matériel de fixation

### Caractéristiques

- Certifié FSC™ C134279
- Suspendu
- Fixation cachée
- Avec deux tablettes fixes
- Résistant à l'humidité
- Livré prémonté

N° de réf.	Couleur / surface	H	T
		[cm]	[cm]
<b>B / largeur: 22,5 cm</b>			
502.320.01.1	Blanc / Laqué ultra-brillant	70	13,2
502.320.01.3*	Blanc / Laqué mat	70	13,2
502.320.JH.1	Chêne / Mélamine structuré bois	70	13,2
502.320.JK.1	Gris velouté / Laqué mat	70	13,2
502.320.JL.1*	Sable gris / Laqué ultra-brillant	70	13,2
502.320.JR.1*	Noyer caryer / Mélamine structuré bois	70	13,2

\* Fabrication sur commande

## Étagère Geberit carrée

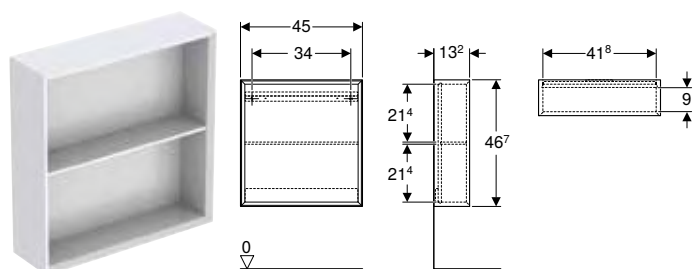

click & scan

### Utilisation

- Pour les collections Geberit ONE, Acanto, iCon et VariForm

### Caractéristiques techniques

Matériau	Panneau aggloméré haute densité
----------	---------------------------------

### Caractéristiques

- Certifié FSC™ C134279
- Suspendu
- Avec une tablette fixe
- Fixation cachée
- Résistant à l'humidité
- Livré prémonté

### Contenu de la livraison

- Armoire haute compacte
- Matériel de fixation

N° de réf.	Couleur / surface	H [cm]	T [cm]
<b>B / largeur: 45 cm</b>			
502.323.01.1	Blanc / Laqué ultra-brillant	46,7	13,2
502.323.01.3 *	Blanc / Laqué mat	46,7	13,2
502.323.JH.1	Chêne / Mélangé structuré bois	46,7	13,2
502.323.JK.1	Gris velouté / Laqué mat	46,7	13,2
502.323.JL.1 *	Sable gris / Laqué ultra-brillant	46,7	13,2
502.323.JR.1 *	Noyer caryer / Mélangé structuré bois	46,7	13,2

\* Fabrication sur commande

## Étagère murale Geberit rectangulaire

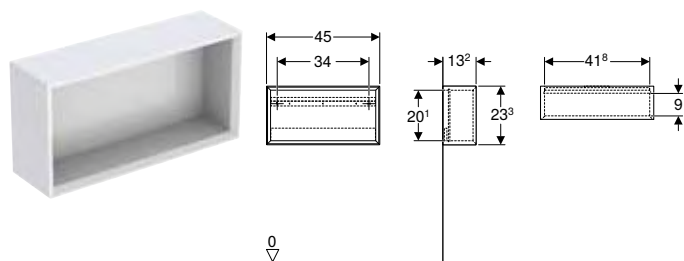

click & scan

### Utilisation

- Pour les collections Geberit ONE, Acanto, iCon et VariForm

### Caractéristiques techniques

Matériau	Panneau aggloméré haute densité
----------	---------------------------------

### Caractéristiques

- Certifié FSC™ C134279
- Suspendu
- Fixation cachée
- Résistant à l'humidité
- Livré prémonté

### Contenu de la livraison

- Armoire haute compacte
- Matériel de fixation

N° de réf.	Couleur / surface	B [cm]	H [cm]	T [cm]
502.322.01.1	Blanc / Laqué ultra-brillant	45	23,3	13,2
502.322.01.3 *	Blanc / Laqué mat	45	23,3	13,2
502.322.JH.1	Chêne / Mélangé structuré bois	45	23,3	13,2
502.322.JK.1	Gris velouté / Laqué mat	45	23,3	13,2
502.322.JL.1 *	Sable gris / Laqué ultra-brillant	45	23,3	13,2
502.322.JR.1 *	Noyer caryer / Mélangé structuré bois	45	23,3	13,2

\* Fabrication sur commande

## Étagère murale Geberit carrée

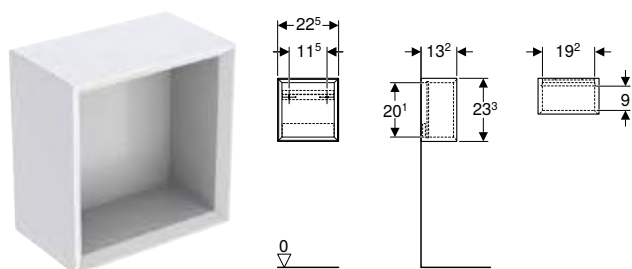

click & scan

### Utilisation

- Pour les collections Geberit ONE, Acanto, iCon et VariForm

### Caractéristiques techniques

Matériau	Panneau aggloméré haute densité
----------	---------------------------------

### Caractéristiques

- Certifié FSC™ C134279
- Suspendu
- Fixation cachée
- Résistant à l'humidité
- Livré prémonté

### Contenu de la livraison

- Armoire haute compacte
- Matériel de fixation

N° de réf.	Couleur / surface	H [cm]	T [cm]
<b>B / largeur: 22,5 cm</b>			
502.321.01.1	Blanc / Laqué ultra-brillant	23,3	13,2
502.321.01.3 *	Blanc / Laqué mat	23,3	13,2
502.321.JH.1	Chêne / Mélamine structuré bois	23,3	13,2
502.321.JK.1	Gris velouté / Laqué mat	23,3	13,2
502.321.JL.1 *	Sable gris / Laqué ultra-brillant	23,3	13,2
502.321.JR.1 *	Noyer caryer / Mélamine structuré bois	23,3	13,2

\* Fabrication sur commande

## Armoires de toilette

### Armoire de toilette Geberit Acanto avec éclairage et deux portes

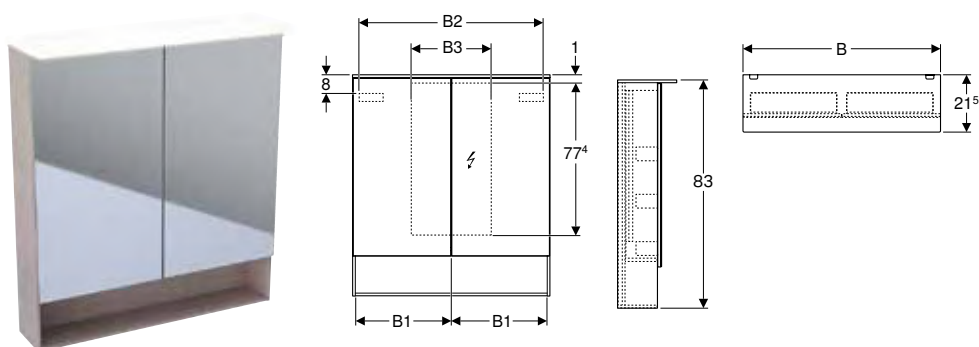

click & scan

#### Caractéristiques techniques

Degré de protection	IP44
Tension nominale	230 V c.a.
Fréquence du réseau	50 Hz
Tension de fonctionnement	12 V c.c.
Tension de sortie	12 V c.c.
Matériau	Panneau aggloméré haute densité
Classe d'efficacité énergétique éclairage	F
Couleur de lumière	4200 K
Indice de rendu de couleur min.	80

#### Contenu de la livraison

- Armoire de toilette

#### Caractéristiques

- Certifié FSC™ C134279
- Eclairage LED
- Eclairage intérieur
- Allumage sans contact, capteur Touch
- Prise électrique
- Porte à fermeture ralentie
- Fond intérieur miroir
- Portes miroir intérieur et extérieur
- Avec deux portes
- Miroir grossissant à triple grossissement
- Casiers de rangement sur les faces intérieures des portes

N° de réf.	Couleur / surface	B1 [cm]	B2 [cm]	H [cm]	T [cm]	Classe de protection	Puissance absorbée [W]	Flux lumineux [lm]
<b>B / largeur: 60 cm</b>								
500.644.00.2	F Corps : chêne mystique / mélamine structurée bois Portes : miroir extérieur	29,6	54,6	83	21,5	I	13,3	1855
<b>B / largeur: 75 cm</b>								
500.645.00.2	F Corps : chêne mystique / mélamine structurée bois Portes : miroir extérieur	36,8	69	83	21,5	I	15	2100
<b>B / largeur: 90 cm</b>								
500.646.00.2	F Corps : chêne mystique / mélamine structurée bois Portes : miroir extérieur	44,3	84	83	21,5	I	16,5	2310

F : Fin de série décembre 2024

#### Combinable avec

- Meuble bas Geberit Acanto pour lavabo, avec un tiroir, un tiroir intérieur et siphon → p. 597
- Meuble bas Geberit Acanto pour lavabo, un tiroir et un tiroir intérieur, compact, avec siphon → p. 598
- Etagère murale Geberit Acanto → p. 615

#### Accessoires

- Récapitulatif des accessoires – Meubles de salle de bains Geberit Acanto → p. 583

## Autres meubles

### Étagère murale Geberit

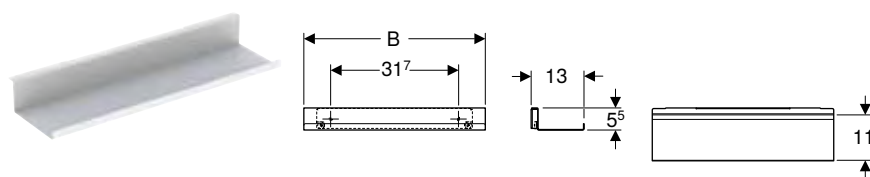

click & scan

#### Caractéristiques techniques

Matériau	Acier
----------	-------

#### Caractéristiques

- Suspendu
- Fixation cachée

#### Contenu de la livraison

- Étagère murale
- Matériel de fixation

N° de réf.	Couleur / surface	H [cm]	T [cm]
------------	-------------------	-----------	-----------

#### B / largeur: 45 cm

502.326.01.3	Blanc / Thermopoudré mat	5,5	13
502.326.JK.1	Gris velouté / Thermopoudré mat	5,5	13
502.326.JL.1	Sable gris / Thermopoudré mat	5,5	13

#### B / largeur: 67,5 cm

502.327.01.3	Blanc / Thermopoudré mat	5,5	13
502.327.JK.1	Gris velouté / Thermopoudré mat	5,5	13
502.327.JL.1	Sable gris / Thermopoudré mat	5,5	13

### Etagère murale Geberit Acanto

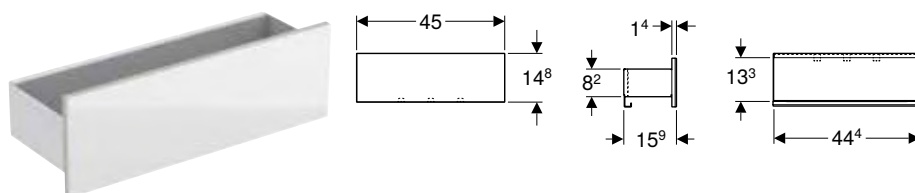

click & scan

#### Caractéristiques techniques

Matériau	Acier
----------	-------

#### Contenu de la livraison

- Étagère murale
- Matériel de fixation

#### Caractéristiques

- Certifié FSC™ C134279
- Suspendu
- Avec trois crochets porte-serviettes
- Résistant à l'humidité
- Façade en verre sur panneau de particules
- Livré prémonté

N° de réf.	Couleur / surface	B [cm]	H [cm]	T [cm]
500.617.01.2	F Corps : blanc / thermopoudré mat Façade : blanc / verre brillant	45	14,8	15,9
500.617.JL.2	F Corps : sable gris / thermopoudré mat Façade : sable gris / verre brillant	45	14,8	15,9
500.617.JK.2	F Corps : gris velouté / thermopoudré mat Façade : gris velouté / verre brillant	45	14,8	15,9
500.617.16.1	F Corps : noir / thermopoudré mat Façade : noir / verre brillant	45	14,8	15,9

F : Fin de série décembre 2024

#### Combinable avec

- Armoire de toilette Geberit Acanto avec éclairage et deux portes → p. 614

## Tableau magnétique avec casiers Geberit

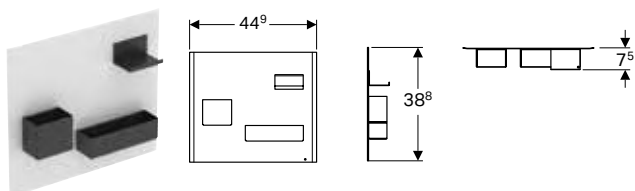

click & scan

### Caractéristiques techniques

Matériau	Acier
----------	-------

### Contenu de la livraison

- Tableau magnétique
- Casiers

### Caractéristiques

- Casiers de différentes dimensions
- Casiers avec fixation par aimant

N° de réf.	Couleur / surface
500.649.01.2	Tableau magnétique : blanc / thermopoudré mat Boîtes de rangement aimantées : thermopoudré mat / gris velouté
500.649.JL.2	Tableau magnétique : sable gris / thermopoudré mat Boîtes de rangement aimantées : thermopoudré mat / gris velouté
500.649.JK.2	Tableau magnétique : gris velouté / thermopoudré mat Boîtes de rangement aimantées : thermopoudré mat / gris velouté
500.649.16.1	Tableau magnétique : noir / thermopoudré mat Boîtes de rangement aimantées : thermopoudré mat / gris velouté

### Combinable avec

- Meuble latéral bas Geberit Acanto avec un tiroir et tiroir à l'anglaise → p. 606
- Meuble latéral bas Geberit iCon avec deux tiroirs → p. 664
- Meuble latéral bas Geberit Smyle Square avec deux tiroirs → p. 712

## Accessoires

### Kit de compartiments de tiroir Geberit pour tiroir supérieur



click & scan

### Utilisation

- Pour les collections Geberit ONE, Acanto et iCon

### Contenu de la livraison

- Compartiment de tiroir
- Couverture

### Caractéristiques techniques

Matériau	Bambou
----------	--------

N° de réf.	Largeur de lavabo [cm]
502.349.00.1	60
502.350.00.1	75
502.351.00.1	90
502.352.00.1	105
502.353.00.1	120
502.354.00.1	135

## Porte-serviettes Geberit pour meuble de salle de bains

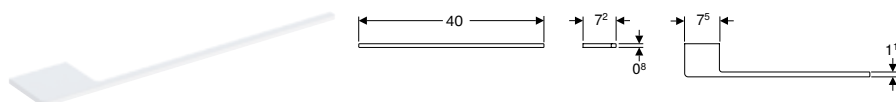

click & scan

### Utilisation

- Pour la fixation sur un meuble bas
- Pour les collections Geberit ONE, Acanto et iCon

### Contenu de la livraison

- Porte-serviettes
- Matériel de fixation

### Caractéristiques techniques

Matériau	Aluminium
----------	-----------

N° de réf.	Couleur / surface	B [cm]	H [cm]	T [cm]
503.012.01.1	Blanc / Thermopoudré mat	40	0,8	7,2
503.012.14.1	Noir mat / Thermopoudré mat	40	0,8	7,2
503.012.21.1	Chromé brillant	40	0,8	7,2
503.012.JK.1	Gris velouté / Thermopoudré mat	40	0,8	7,2

## Porte-serviettes Geberit pour meuble de salle de bains

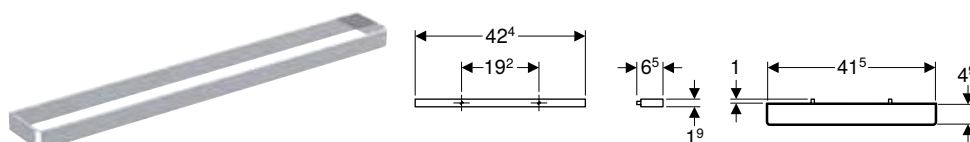

click & scan

### Utilisation

- Pour la fixation sur un meuble bas

### Caractéristiques

- Angle droit

### Caractéristiques techniques

Matériau	Acier
----------	-------

### Contenu de la livraison

- Porte-serviettes
- Matériel de fixation

N° de réf.	Couleur / surface	B [cm]	H [cm]	T [cm]
502.328.00.1	Chromé brillant	42,4	1,9	4,9
502.328.01.3	Blanc / Thermopoudré mat	42,4	1,9	4,9
502.328.JK.1	Gris velouté / Thermopoudré mat	42,4	1,9	4,9
502.328.JL.1	Sable gris / Thermopoudré mat	42,4	1,9	4,9

## Casier de rangement Geberit Acanto

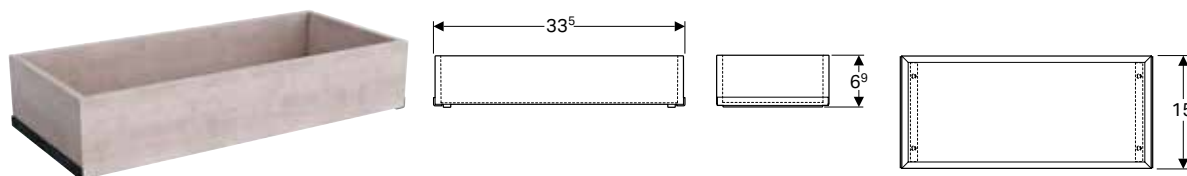

click & scan

### Caractéristiques techniques

Matériau	Panneau aggloméré haute densité
----------	---------------------------------

### Caractéristiques

- Certifié FSC™ C134279

N° de réf.	Couleur / surface
500.648.00.2	F Chêne mystique

F : Fin de série



## Poignée Geberit

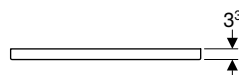
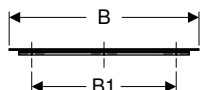

### Utilisation

- Pour les collections Acanto et iCon

### Caractéristiques techniques

Matériau	Aluminium
----------	-----------

### Caractéristiques

- Adapté à tous les meubles bas Acanto et iCon avec poignée
- Fixation par vis

### Contenu de la livraison

- Volant
- Matériel de fixation

N° de réf.	Couleur / surface	B1 [cm]	H [cm]	T [cm]
<b>B / largeur: 36,7 cm</b>				
502.356.00.1	Chromé brillant	25,6	1,9	3,3
502.356.01.1	Blanc / Thermopoudré mat	25,6	1,9	3,3
502.356.14.1	Noir mat / Thermopoudré mat	25,6	1,9	3,3
502.356.JK.1	Gris velouté / Thermopoudré mat	25,6	1,9	3,3
502.356.JL.1	Sable gris / Thermopoudré mat	25,6	1,9	3,3
<b>B / largeur: 44,7 cm</b>				
502.357.00.1	Chromé brillant	32	1,9	3,3
502.357.01.1	Blanc / Thermopoudré mat	32	1,9	3,3
502.357.14.1	Noir mat / Thermopoudré mat	32	1,9	3,3
502.357.JK.1	Gris velouté / Thermopoudré mat	32	1,9	3,3
502.357.JL.1	Sable gris / Thermopoudré mat	32	1,9	3,3
<b>B / largeur: 51,7 cm</b>				
502.358.00.1	Chromé brillant	38,4	1,9	3,3
502.358.01.1	Blanc / Thermopoudré mat	38,4	1,9	3,3
502.358.14.1	Noir mat / Thermopoudré mat	38,4	1,9	3,3
502.358.JK.1	Gris velouté / Thermopoudré mat	38,4	1,9	3,3
502.358.JL.1	Sable gris / Thermopoudré mat	38,4	1,9	3,3
<b>B / largeur: 58,9 cm</b>				
502.359.00.1	Chromé brillant	44,8	1,9	3,3
502.359.01.1	Blanc / Thermopoudré mat	44,8	1,9	3,3
502.359.14.1	Noir mat / Thermopoudré mat	44,8	1,9	3,3
502.359.JK.1	Gris velouté / Thermopoudré mat	44,8	1,9	3,3
502.359.JL.1	Sable gris / Thermopoudré mat	44,8	1,9	3,3
<b>B / largeur: 73,7 cm</b>				
502.360.00.1	Chromé brillant	64,4	1,9	3,3
502.360.01.1	Blanc / Thermopoudré mat	64,4	1,9	3,3
502.360.14.1	Noir mat / Thermopoudré mat	64,4	1,9	3,3
502.360.JK.1	Gris velouté / Thermopoudré mat	64,4	1,9	3,3
502.360.JL.1	Sable gris / Thermopoudré mat	64,4	1,9	3,3
<b>B / largeur: 88,5 cm</b>				
502.361.00.1	Chromé brillant	76,8	1,9	3,3
502.361.01.1	Blanc / Thermopoudré mat	76,8	1,9	3,3
502.361.14.1	Noir mat / Thermopoudré mat	76,8	1,9	3,3
502.361.JK.1	Gris velouté / Thermopoudré mat	76,8	1,9	3,3
502.361.JL.1	Sable gris / Thermopoudré mat	76,8	1,9	3,3
<b>B / largeur: 118,1 cm</b>				
502.362.00.1	Chromé brillant	89,6	1,9	3,3
502.362.01.1	Blanc / Thermopoudré mat	89,6	1,9	3,3
502.362.14.1	Noir mat / Thermopoudré mat	89,6	1,9	3,3
502.362.JK.1	Gris velouté / Thermopoudré mat	89,6	1,9	3,3
502.362.JL.1	Sable gris / Thermopoudré mat	89,6	1,9	3,3

## Réglette lumineuse Geberit pour tiroir, gauche et droite, longueur 35 cm

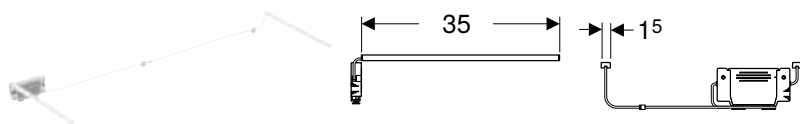

click & scan

### Utilisation

- Pour les collections Geberit ONE, Acanto et iCon

### Caractéristiques techniques

Tension de fonctionnement	7,5 V c.c.
Matériau	Matière synthétique
Classe d'efficacité énergétique éclairage	E
Couleur de lumière	3500 K

### Caractéristiques

- Durée d'utilisation 3–6 mois
- Rechargeable avec un câble micro-USB

### Contenu de la livraison

- Réglette lumineuse gauche et droite
- Matériel de fixation
- Câble USB

N° de réf.	L [cm]	Classe de protection	Puissance absorbée [W]
502.031.00.1	35	III	≤ 1

### Accessoires

- Récapitulatif des accessoires – Meubles de salle de bain Geberit iCon (nouveau design) → p. 647
- Récapitulatif des accessoires – Meubles de salle de bain Geberit ONE → p. 497
- Récapitulatif des accessoires – Meubles de salle de bains Geberit Acanto → p. 587

## Élément de prise électrique Geberit avec prise électrique

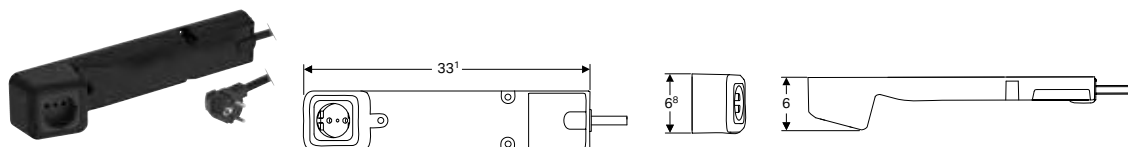

click & scan

### Utilisation

- Pour les collections Geberit ONE, Acanto et iCon

### Caractéristiques techniques

Degré de protection	IP20
Tension nominale	230 V c.a.
Fréquence du réseau	50 Hz

### Contenu de la livraison

- Élément de prise électrique avec prise
- Matériel de fixation

N° de réf.	Type de fiche	Prise électrique
505.090.00.2	CEE 7/7	CEE 7/4



- La présence d'une prise électrique dans la zone derrière le meuble bas est une condition requise pour l'installation de l'élément de prise électrique

## Set de pieds Geberit étroits

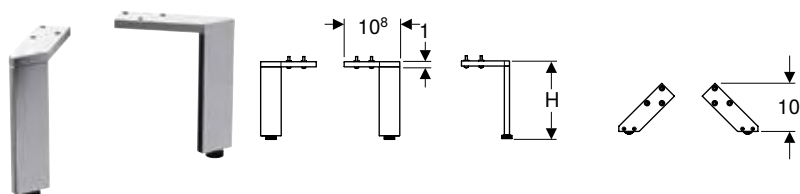

click & scan

### Caractéristiques techniques

Matériau	Aluminium
----------	-----------

### Contenu de la livraison

- Kit à 2 éléments
- Matériel de fixation

### Caractéristiques



- Réglable en hauteur pour compensation des inégalités du sol

N° de réf.	Couleur / surface	H [cm]
500.367.00.1	Chromé brillant	15,1–15,4
500.657.00.2	Chromé brillant	31,6
500.658.00.2	Chromé brillant	28,1

## WC

### Récapitulatif des accessoires – Cuvettes de WC Geberit Acanto reliées à des tubulures de raccordement

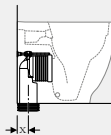
Geberit International Sales, Version: décembre 2024

			WC au sol à fond creux Geberit Acanto, surélevé, adossé au mur, caréné, Rimfree
Blanc			500.602.01.2
			
			→ p. 622
Coude de raccordement 90° Geberit	152.610.11.1		X = 65 mm

## WC suspendus

### Pack WC suspendu à fond creux Geberit Acanto, caréné, TurboFlush, avec abattant WC

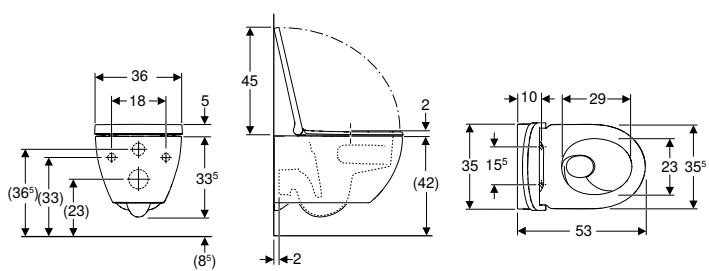

#### Utilisation

- Pour réservoirs à encastrer
- Pour robinet manuel de chasse

#### Caractéristiques techniques

Matériau	Céramique sanitaire
----------	---------------------

#### Contenu de la livraison

- Cuvette de WC
- Abattant WC
- Matériel de fixation

#### Caractéristiques

- Suspendu
- Cuvette de WC à fond creux
- Cuvette de WC sans bride avec technologie de rinçage TurboFlush
- Fixation facile avec Easy Fast Fixing (type EFF3)
- Type 1, volume total 6/5/4 l, selon EN 997
- Charnières QuickRelease, verrouillables
- Type 2 selon EN 997
- Rince avec 4 l
- Caréné
- Fixation cachée
- Abattant WC en duroplast
- Couvercle d'abattant recouvrant
- Abattant WC avec charnières EasyMount

N° de réf.	Couleur / surface	B [cm]	H [cm]	T [cm]	Charnières déclipables	SoftClosing	Fixation
502.718.00.1	Blanc	35,5	33,5	53	Verrouillable	Oui	Par le haut

## Pack WC suspendu à fond creux Geberit Acanto, caréné, TurboFlush, avec abattant WC

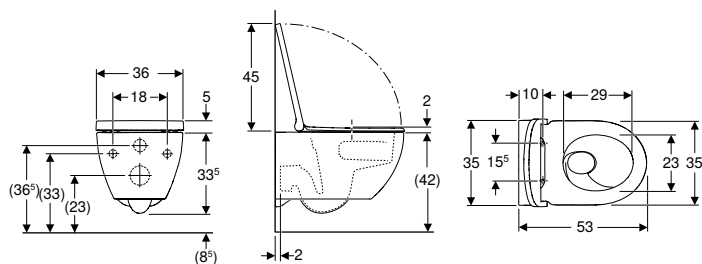

click & scan

### Utilisation

- Pour réservoirs à encastrer
- Pour robinet manuel de chasse

### Caractéristiques techniques

Matériau	Céramique sanitaire
----------	---------------------

### Contenu de la livraison

- Cuvette de WC
- Abattant WC
- Matériel de fixation

### Caractéristiques

- Suspendu
- Cuvette de WC à fond creux
- Cuvette de WC sans bride avec technologie de rinçage TurboFlush
- Fixation facile avec Easy Fast Fixing (type EFF3)
- Type 1, volume total 6/5/4 l, selon EN 997
- Charnières QuickRelease, verrouillables
- Type 2 selon EN 997
- Rince avec 4 l
- Caréné
- Fixation cachée
- Abattant WC en duroplast
- Couvercle d'abattant recouvrant
- Abattant WC avec charnières EasyMount

N° de réf.	Couleur / surface	B [cm]	H [cm]	T [cm]	Charnières déclinables	SoftClosing	Fixation
502.774.00.1	Blanc	35,5	33,5	53	Verrouillable	Oui	Par le haut

## WC suspendu à fond creux Geberit Acanto, caréné, TurboFlush

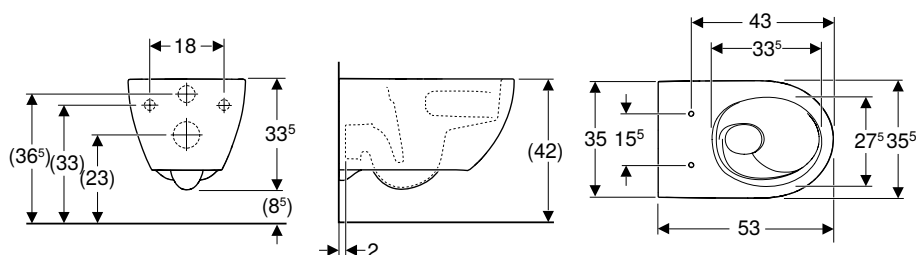

click & scan

### Utilisation

- Pour réservoirs à encastrer
- Pour robinet manuel de chasse

### Caractéristiques techniques

Matériau	Céramique sanitaire
----------	---------------------

### Contenu de la livraison

- Matériel de fixation

### Caractéristiques

- Suspendu
- Cuvette de WC à fond creux
- Cuvette de WC sans bride avec technologie de rinçage TurboFlush
- Fixation facile avec Easy Fast Fixing (type EFF3)
- Type 1, volume total 6/5/4 l, selon EN 997
- Type 2 selon EN 997
- Rince avec 4 l
- Caréné
- Fixation cachée

N° de réf.	Couleur / surface	B [cm]	H [cm]	T [cm]
502.717.00.1	Blanc	35,5	33,5	53

### À commander en supplément

- Abattant WC

### Combinable avec

- Abattant WC Geberit Acanto EasyMount → p. 623
- Abattant Geberit AquaClean Tuma Comfort → p. 920
- Abattant Geberit AquaClean Tuma Classic → p. 922

## WC suspendu à fond creux Geberit Acanto, caréné, Rimfree

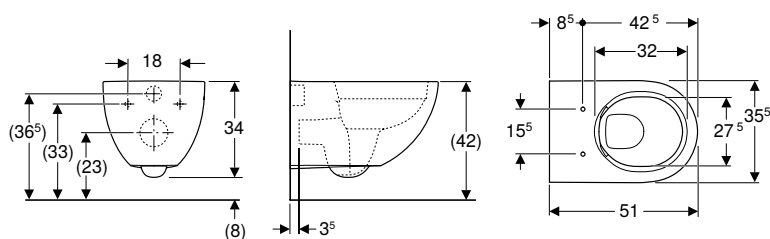

click & scan

### Utilisation

- Pour réservoirs à encastrer
- Pour robinet manuel de chasse

### Caractéristiques techniques

Matériau	Céramique sanitaire
----------	---------------------

### Contenu de la livraison

- Matériel de fixation

### Caractéristiques

- Suspendu
- Cuvette de WC à fond creux
- Cuvette de WC sans bride avec technique de rinçage Rimfree
- Fixation facile avec Easy Fast Fixing (type EFF3)
- Type 1, volume total 6/5/4 l, selon EN 997
- Type 2 selon EN 997
- Rince avec 4 l
- Caréné
- Fixation cachée

N° de réf.	Couleur / surface	B [cm]	H [cm]	T [cm]
500.600.01.2	Blanc	35,5	34	51

### À commander en supplément

- Abattant WC

### Combinable avec

- Abattant WC Geberit Acanto → p. 623

## WC au sol, rehaussés

### WC au sol à fond creux Geberit Acanto, surélevé, adossé au mur, caréné, Rimfree

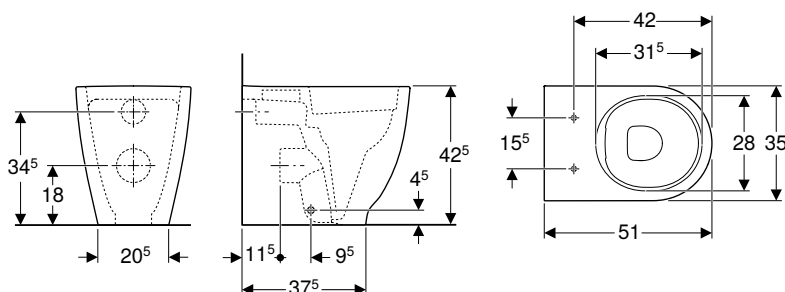

click & scan

### Utilisation

- Pour réservoirs à encastrer
- Pour robinet manuel de chasse

### Caractéristiques techniques

Matériau	Céramique sanitaire
----------	---------------------

### Contenu de la livraison

- Cuvette de WC
- Matériel de fixation

### Caractéristiques

- Au sol
- Carénage jusqu'au mur
- Cuvette de WC à fond creux
- Cuvette de WC sans bride avec technique de rinçage Rimfree
- Type 1, volume total 6/5/4 l, selon EN 997
- Sortie horizontale ou verticale
- Type 2 selon EN 997
- Rince avec 4,5 l
- Rince avec 4 l
- Caréné
- Fixation cachée
- Compact
- Hauteur d'assise surélevé

N° de réf.	Couleur / surface	B [cm]	H [cm]	T [cm]
500.602.01.2	Blanc	35	42,5	51

### À commander en supplément

- Abattant WC

### Combinable avec

- Abattant WC Geberit Acanto → p. 623

Accessoires

- Récapitulatif des accessoires – Cuvettes de WC Geberit Acanto reliées à des tubulures de raccordement → p. 620

## Abattants WC

### Abattant WC Geberit Acanto

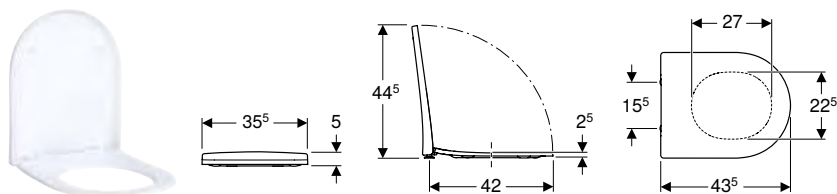

click & scan

#### Caractéristiques techniques

Matériau	Duroplast
Entraxe de fixation	15,5 cm

#### Caractéristiques

- Couvercle d'abattant recouvrant
- Design slim
- Antibactérien

N° de réf.	Couleur / surface	B [cm]	H [cm]	T [cm]	Charnières déclinables	SoftClosing	Fixation	Matériau de charnière
500.605.01.2	Blanc / Brillant	35,5	5	43,5	Oui	Oui	Par le haut	Laiton chromé
500.660.01.2	Blanc / Brillant	35,5	5	43,5	Non	Oui	Par le haut	Laiton chromé
500.604.01.2	F Blanc / Brillant	35,5	5	43,5	Non	Non	Par le haut	Laiton chromé

F : Fin de série

#### Combinable avec

- WC suspendu à fond creux Geberit Acanto, caréné, Rimfree → p. 622
- WC au sol à fond creux Geberit Acanto, surélevé, adossé au mur, caréné, Rimfree → p. 622



- Remplacé par n° de réf. 500.605.01.2

### Abattant WC Geberit Acanto EasyMount

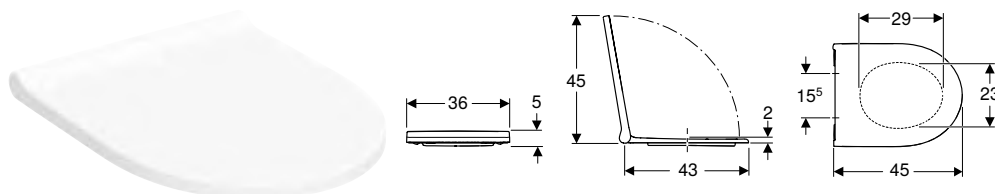

click & scan

#### Caractéristiques techniques

Matériau	Duroplast
Entraxe de fixation	15,5 cm

#### Caractéristiques

- Couvercle d'abattant recouvrant
- Design slim
- Abattant WC avec charnières EasyMount
- Charnières QuickRelease, verrouillables

N° de réf.	Couleur / surface	B [cm]	H [cm]	T [cm]	Charnières déclinables	SoftClosing	Fixation
502.719.01.1	Blanc / Brillant	36	5	45	Verrouillable	Oui	Par le haut

#### Combinable avec

- WC suspendu à fond creux Geberit Acanto, caréné, TurboFlush → p. 621

## Bidets

### Bidets suspendus

#### Bidet suspendu Geberit Acanto, caréné

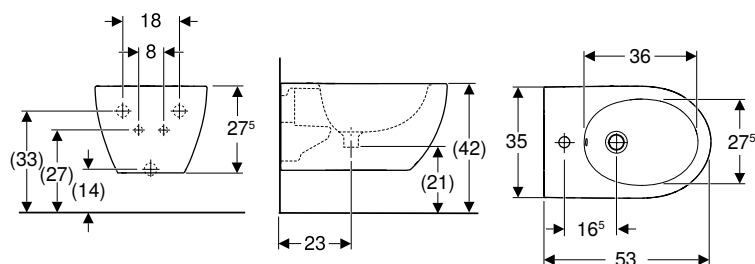

click & scan

#### Utilisation

- Pour robinetteries monotrou avec tuyaux de raccordement flexibles

#### Caractéristiques techniques

Matériau	Céramique sanitaire
----------	---------------------

#### Caractéristiques

- Suspendu
- Alimentation dissimulée
- Fixation facile avec Easy Fast Fixing (type EFF3)
- Caréné
- Fixation cachée

#### Contenu de la livraison

- Matériel de fixation

N° de réf.	Couleur / surface	Trop-plein	B [cm]	H [cm]	T [cm]
502.825.00.1	Blanc	Visible	35,5	27,5	53

#### Bidet suspendu Geberit Acanto, caréné

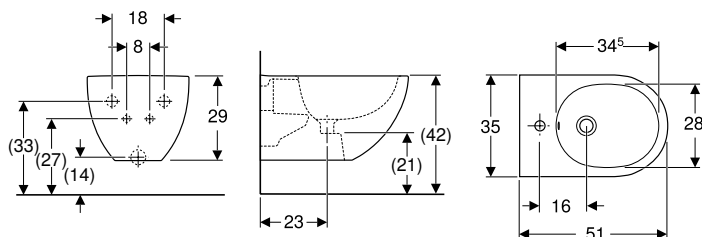

click & scan

#### Utilisation

- Pour robinetteries monotrou avec tuyaux de raccordement flexibles

#### Caractéristiques techniques

Matériau	Céramique sanitaire
----------	---------------------

#### Caractéristiques

- Suspendu
- Alimentation dissimulée
- Fixation facile avec Easy Fast Fixing (type EFF3)
- Caréné
- Fixation cachée

#### Contenu de la livraison

- Matériel de fixation

N° de réf.	Couleur / surface	Trop-plein	B [cm]	H [cm]	T [cm]
500.601.01.2	Blanc	Visible	35	29	51

## Bidets au sol

### Bidet au sol Geberit Acanto adossé au mur, caréné

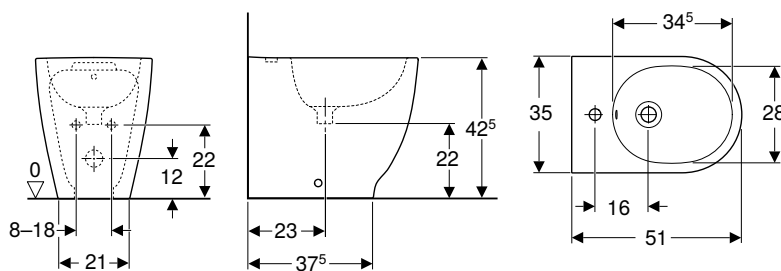

click & scan

#### Caractéristiques techniques

Matériau	Céramique sanitaire
----------	---------------------

#### Contenu de la livraison

- Matériel de fixation

#### Caractéristiques

- Au sol
- Carénage jusqu'au mur
- Alimentation dissimulée
- Compact
- Caréné
- Fixation cachée

N° de réf.	Couleur / surface	Trop-plein	B [cm]	H [cm]	T [cm]
500.603.01.2	Blanc	Visible	35	42,5	51









# Geberit iCon

<b>Lavabos.....</b>	<b>628</b>
Vue d'ensemble de la gamme – Lavabos et meubles bas Geberit iCon .....	629
Vue d'ensemble de la gamme – Raccordements de lavabo Geberit iCon modèle gain de place .....	635
Lave-mains .....	636
Lave-mains d'angle.....	638
Lavabos.....	639
Lavabos doubles .....	642
Vasques à poser .....	644
Lavabos pour meuble .....	645
<b>Meubles de salle de bain.....</b>	<b>646</b>
Récapitulatif des accessoires – Meubles de salle de bain Geberit iCon (nouveau design).....	647
Meubles bas .....	652
Meubles latéraux bas.....	661
Autres meubles de salle de bains .....	668
Accessoires.....	669
<b>WC.....</b>	<b>674</b>
Récapitulatif des accessoires – Cuvettes de WC Geberit iCon reliées à des tubulures de raccordement.....	674
Vue d'ensemble de la gamme – WC et abattants WC Geberit iCon .....	675
Récapitulatif des accessoires – Cuvettes de WC Geberit iCon Square reliées à des tubulures de raccordement... ..	675
Récapitulatif des accessoires – Cuvettes de WC Geberit iCon TurboFlush associées à des tubulures de raccordement.....	676
WC suspendus .....	676
WC au sol .....	683
Abattants WC .....	687
<b>Réservoirs apparents .....</b>	<b>689</b>
Réservoirs apparents pour WC, en céramique sanitaire.....	689
<b>Bidets.....</b>	<b>690</b>
Bidets suspendus .....	690
Bidets au sol .....	691

# Lavabos

## Vue d'ensemble de la gamme – Lavabos et meubles bas Geberit iCon

Geberit International Sales, Version: décembre 2024

	Lave-mains	Lavabos				
	38 cm	53 cm	53 cm	60 cm	75 cm	
Blanc, trou de robinetterie à droite, sans trop-plein	124736000 501.830.00.1	124053000	501.832.00.1			
Blanc mat, trou de robinetterie à droite, sans trop-plein	501.830.JT.1		501.832.JT.1			
Blanc, sans trou de robinetterie, sans trop-plein	501.830.00.3 501.831.00.3		501.832.00.3 501.833.00.3	124061000 501.834.00.7	501.835.00.7	
Blanc, trou de robinetterie à gauche, sans trop-plein	124836000 501.831.00.1	124153000	501.833.00.1			
Blanc mat, trou de robinetterie à gauche, sans trop-plein	501.831.JT.1		501.833.JT.1			
Blanc, trou de robinetterie au centre, trop-plein visible				124060000 501.834.00.1	124075000 501.835.00.1	
Blanc, trou de robinetterie au centre, sans trop-plein				124062000 501.834.00.5	501.835.00.5	
Blanc, sans trou de robinetterie, trop-plein visible				124063000 501.834.00.3	124078000 501.835.00.3	
Blanc, trou de robinetterie à gauche et à droite, trop-plein visible						
Blanc, trou de robinetterie à gauche et à droite, sans trop-plein						
						
	→ p. 636	→ p. 636	→ p. 638	→ p. 639	→ p. 639	

Un raccordement de lavabo Geberit modèle gain de place est nécessaire pour l'installation d'un meuble bas et d'un lavabo. Voir vue d'ensemble de la gamme – raccords de lavabo Geberit iCon modèle gain de place

### Meubles bas pour lave-mains

#### Largeur du lavabo 38 cm

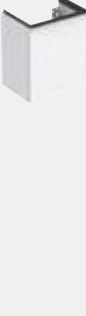
Meuble bas Geberit iCon pour lave-mains, avec une porte	502.300.01.1		Blanc	→ p. 652	✓					
	502.300.01.2		Blanc, poignée chromée	→ p. 652	✓					
	502.300.01.3		Blanc / mat	→ p. 652	✓					
	502.300.JK.1		Gris velouté	→ p. 652	✓					
	502.300.JL.1		Sable gris	→ p. 652	✓					
	502.300.JH.1		Chêne	→ p. 652	✓					
	502.300.JR.1		Noyer caryer	→ p. 652	✓					
	502.301.01.1		Blanc	→ p. 652	✓					
	502.301.01.2		Blanc, poignée chromée	→ p. 652	✓					
	502.301.01.3		Blanc / mat	→ p. 652	✓					
	502.301.JK.1		Gris velouté	→ p. 652	✓					
	502.301.JL.1		Sable gris	→ p. 652	✓					
	502.301.JH.1		Chêne	→ p. 652	✓					
	502.301.JR.1		Noyer caryer	→ p. 652	✓					

#### Largeur du lavabo 53 cm

Meuble bas Geberit iCon pour lave-mains, avec un tiroir	502.302.01.1		Blanc	→ p. 653		✓	✓			
	502.302.01.2		Blanc, poignée chromée	→ p. 653		✓	✓			
	502.302.01.3		Blanc / mat	→ p. 653		✓	✓			
	502.302.JK.1		Gris velouté	→ p. 653		✓	✓			
	502.302.JL.1		Sable gris	→ p. 653		✓	✓			
	502.302.JH.1		Chêne	→ p. 653		✓	✓			
	502.302.JR.1		Noyer caryer	→ p. 653		✓	✓			

### Meubles bas pour lavabo

#### Largeur du lavabo 60 cm

Meuble bas pour lavabo Geberit iCon, avec un tiroir	502.310.01.1		Blanc	→ p. 654				✓		
	502.310.01.2		Blanc, poignée chromée	→ p. 654			✓			
	502.310.01.3		Blanc / mat	→ p. 654			✓			
	502.310.JK.1		Gris velouté	→ p. 654			✓			
	502.310.JL.1		Sable gris	→ p. 654			✓			
	502.310.JH.1		Chêne	→ p. 654			✓			
	502.310.JR.1		Noyer caryer	→ p. 654			✓			



					Lave-mains		Lavabos			
					38 cm	53 cm	53 cm	60 cm	75 cm	
<b>Largeur du lavabo 75 cm</b>										
Meuble bas pour lavabo Geberit iCon, avec un tiroir	502.311.01.1		Blanc	→ p. 654						✓
	502.311.01.2		Blanc, poignée chromée	→ p. 654						✓
	502.311.01.3		Blanc / mat	→ p. 654						✓
	502.311.JK.1		Gris velouté	→ p. 654						✓
	502.311.JL.1		Sable gris	→ p. 654						✓
	502.311.JH.1		Chêne	→ p. 654						✓
	502.311.JR.1		Noyer caryer	→ p. 654						✓
<b>Largeur du lavabo 90 cm</b>										
Meuble bas pour lavabo Geberit iCon, avec un tiroir	502.312.01.1		Blanc	→ p. 654						
	502.312.01.2		Blanc, poignée chromée	→ p. 654						
	502.312.01.3		Blanc / mat	→ p. 654						
	502.312.JK.1		Gris velouté	→ p. 654						
	502.312.JL.1		Sable gris	→ p. 654						
	502.312.JH.1		Chêne	→ p. 654						
	502.312.JR.1		Noyer caryer	→ p. 654						
<b>Largeur du lavabo 120 cm</b>										
Meuble bas pour lavabo Geberit iCon, avec un tiroir	502.313.01.1		Blanc	→ p. 655						
	502.313.01.2		Blanc, poignée chromée	→ p. 655						
	502.313.01.3		Blanc / mat	→ p. 655						
	502.313.JK.1		Gris velouté	→ p. 655						
	502.313.JL.1		Sable gris	→ p. 655						
	502.313.JH.1		Chêne	→ p. 655						
	502.313.JR.1		Noyer caryer	→ p. 655						
<b>Largeur du lavabo 60 cm</b>										
Meuble bas pour lavabo Geberit iCon, avec deux tiroirs	502.303.01.1		Blanc	→ p. 656				✓		
	502.303.01.2		Blanc, poignée chromée	→ p. 656				✓		
	502.303.01.3		Blanc / mat	→ p. 656					✓	
	502.303.JK.1		Gris velouté	→ p. 656					✓	
	502.303.JL.1		Sable gris	→ p. 656					✓	
	502.303.JH.1		Chêne	→ p. 656					✓	
	502.303.JR.1		Noyer caryer	→ p. 656					✓	
<b>Largeur du lavabo 75 cm</b>										
Meuble bas pour lavabo Geberit iCon, avec deux tiroirs	502.304.01.1		Blanc	→ p. 656						✓
	502.304.01.2		Blanc, poignée chromée	→ p. 656						✓
	502.304.01.3		Blanc / mat	→ p. 656						✓
	502.304.JK.1		Gris velouté	→ p. 656						✓
	502.304.JL.1		Sable gris	→ p. 656						✓
	502.304.JH.1		Chêne	→ p. 656						✓
	502.304.JR.1		Noyer caryer	→ p. 656						✓
<b>Largeur du lavabo 90 cm</b>										
Meuble bas pour lavabo Geberit iCon, avec deux tiroirs	502.305.01.1		Blanc	→ p. 656						
	502.305.01.2		Blanc, poignée chromée	→ p. 656						
	502.305.01.3		Blanc / mat	→ p. 656						
	502.305.JK.1		Gris velouté	→ p. 656						
	502.305.JL.1		Sable gris	→ p. 656						
	502.305.JH.1		Chêne	→ p. 656						
	502.305.JR.1		Noyer caryer	→ p. 656						



					Lave-mains	Lavabos				
					38 cm	53 cm	53 cm	60 cm	75 cm	
<b>Largeur du lavabo 120 cm</b>										
Meuble bas pour lavabo Geberit iCon, avec deux tiroirs	502.306.01.1		Blanc	→ p. 657						
	502.306.01.2		Blanc, poignée chromée	→ p. 657						
	502.306.01.3		Blanc / mat	→ p. 657						
	502.306.JK.1		Gris velouté	→ p. 657						
	502.306.JL.1		Sable gris	→ p. 657						
	502.306.JH.1		Chêne	→ p. 657						
	502.306.JR.1		Noyer caryer	→ p. 657						
<b>Largeur du lavabo 60 cm</b>										
Meuble bas pour lavabo Geberit iCon, avec deux tiroirs, compact	502.307.01.1		Blanc	→ p. 658						
	502.307.01.2		Blanc, poignée chromée	→ p. 658						
	502.307.01.3		Blanc / mat	→ p. 658						
	502.307.JK.1		Gris velouté	→ p. 658						
	502.307.JL.1		Sable gris	→ p. 658						
	502.307.JH.1		Chêne	→ p. 658						
	502.307.JR.1		Noyer caryer	→ p. 658						
<b>Largeur du lavabo 75 cm</b>										
Meuble bas pour lavabo Geberit iCon, avec deux tiroirs, compact	502.308.01.1		Blanc	→ p. 658						
	502.308.01.2		Blanc, poignée chromée	→ p. 658						
	502.308.01.3		Blanc / mat	→ p. 658						
	502.308.JK.1		Gris velouté	→ p. 658						
	502.308.JL.1		Sable gris	→ p. 658						
	502.308.JH.1		Chêne	→ p. 658						
	502.308.JR.1		Noyer caryer	→ p. 658						
<b>Meubles bas pour lavabo double</b>										
<b>Largeur du lavabo 120 cm</b>										
Meuble bas pour lavabo double Geberit iCon, avec deux tiroirs	502.314.01.1		Blanc	→ p. 659						
	502.314.01.2		Blanc, poignée chromée	→ p. 659						
	502.314.01.3		Blanc / mat	→ p. 659						
	502.314.JK.1		Gris velouté	→ p. 659						
	502.314.JL.1		Sable gris	→ p. 659						
	502.314.JH.1		Chêne	→ p. 659						
	502.314.JR.1		Noyer caryer	→ p. 659						
Meuble bas pour lavabo double Geberit iCon, avec quatre tiroirs	502.309.01.1		Blanc	→ p. 660						
	502.309.01.2		Blanc, poignée chromée	→ p. 660						
	502.309.01.3		Blanc / mat	→ p. 660						
	502.309.JK.1		Gris velouté	→ p. 660						
	502.309.JL.1		Sable gris	→ p. 660						
	502.309.JH.1		Chêne	→ p. 660						
	502.309.JR.1		Noyer caryer	→ p. 660						

✓ Compatible







**Vue d'ensemble de la gamme – Raccordements de lavabo Geberit iCon modèle gain de place**

Geberit International Sales, Version: octobre 2024

		Lavabos avec meuble bas					
		Avec trou de trop-plein			Sans trou de trop-plein		
		Pour une robinetterie sur gorge	Pour deux robinetteries sur gorge	Pour robinetteries murales	Pour une robinetterie sur gorge	Pour deux robinetteries sur gorge	Pour robinetteries murales
	D, ø / diamètre extérieur (mm)						
<b>Raccordement pour lavabo engorgeable</b>							
152.013.21.1	Raccordement de lavabo Geberit Clou gain de place, modèle étroit, avec déclenchement par levier et recouvrement de soupape	32 mm					
152.049.21.1	Évacuation de lavabo Geberit Clou gain de place, modèle étroit, avec déclenchement par levier et recouvrement de soupape	32 mm					
152.059.21.1	Évacuation de lavabo Geberit Clou gain de place, modèle étroit, avec déclenchement par levier et recouvrement de soupape	40 mm					
152.070.21.1	Bonde Geberit modèle gain de place, modèle étroit, avec bouchon de bonde externe à déclenchement par levier	32 mm	✓	✓ <sup>1)</sup>	✓ <sup>1)</sup>		
152.071.21.1	Bonde Geberit modèle gain de place, modèle étroit, avec bouchon de bonde externe à déclenchement par pression	32 mm	✓	✓	✓		
152.072.21.1	Évacuation de lavabo Geberit modèle gain de place, modèle étroit, avec bouchon de bonde externe à déclenchement par levier	32 mm	✓	✓ <sup>1)</sup>	✓ <sup>1)</sup>		
152.074.21.1	Évacuation de lavabo Geberit modèle gain de place, modèle étroit, avec bouchon de bonde externe à déclenchement par levier	40 mm	✓	✓ <sup>1)</sup>	✓ <sup>1)</sup>		
152.073.21.1	Évacuation de lavabo Geberit modèle gain de place, modèle étroit, avec bouchon de bonde externe à déclenchement par pression	32 mm	✓	✓	✓		
152.075.21.1	Évacuation de lavabo Geberit modèle gain de place, modèle étroit, avec bouchon de bonde externe à déclenchement par pression	40 mm	✓	✓	✓		
<b>Raccordement pour lavabo non engorgeable</b>							
152.081.21.1	Bonde Geberit modèle gain de place, modèle étroit, avec écoulement libre et recouvrement de soupape	32 mm					
152.084.21.1	Évacuation de lavabo Geberit modèle gain de place, modèle étroit, avec écoulement libre et recouvrement de soupape	32 mm					
152.093.21.1	Évacuation de lavabo Geberit modèle gain de place, modèle étroit, avec écoulement libre et recouvrement de soupape	40 mm					
152.091.21.1	Évacuation de lavabo Geberit modèle gain de place, modèle étroit, avec écoulement libre et recouvrement de soupape	32 mm				✓	✓
152.092.21.1	Évacuation de lavabo Geberit modèle gain de place, modèle étroit, avec écoulement libre et recouvrement de soupape	40 mm				✓	✓

✓ Compatible

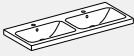
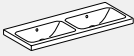
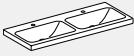
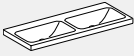
<sup>1)</sup> À commander en supplément : 245.900.20.1

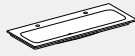
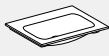
Lavabos doubles avec meuble bas				Lavabos pour meuble avec meuble bas			
Avec trou de trop-plein		Sans trou de trop-plein					
Pour robinetteries sur gorge	Pour robinetteries murales	Pour robinetteries sur gorge	Pour robinetteries murales	Pour une robinetterie sur gorge	Pour deux robinetteries sur gorge	Pour robinetteries murales	
							
				✓	✓ <sup>1)</sup>	✓ <sup>1)</sup>	
				✓	✓ <sup>1)</sup>	✓ <sup>1)</sup>	
				✓	✓ <sup>1)</sup>	✓ <sup>1)</sup>	
✓	✓ <sup>1)</sup>						
✓	✓						
✓	✓ <sup>1)</sup>						
✓	✓ <sup>1)</sup>						
✓	✓						
✓	✓						
				✓	✓	✓	
				✓	✓	✓	
				✓	✓	✓	
		✓	✓				
		✓	✓				

Geberit iCon

## Lave-mains

### Lave-mains Geberit iCon

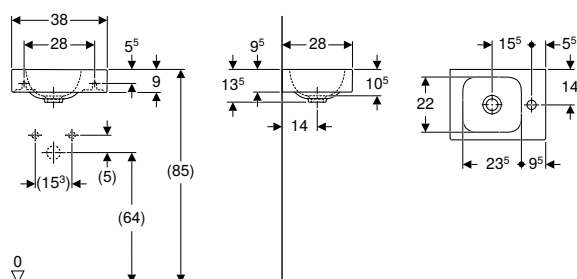

click & scan

#### Caractéristiques techniques

Matériau	Grès fin
----------	----------

#### Caractéristiques

- Installation possible sur meuble
- Asymétrique

N° de réf.	Couleur / surface	Trou de robinetterie	Trop-plein	H [cm]	T [cm]
------------	-------------------	----------------------	------------	--------	--------

#### B / largeur: 38 cm

124736000	Blanc	Droite	Sans	13,5	28
124836000	Blanc	Gauche	Sans	13,5	28

#### Combinable avec

- Meuble bas Geberit iCon pour lave-mains, avec une porte → p. 652

#### Accessoires

- Bonde Geberit à écoulement libre et recouvrement de soupape
- Bonde Geberit à évacuation libre, filtre
- Siphon à tube plongeur pour lavabo Geberit, sortie horizontale
- Siphon à tube plongeur Geberit pour lavabo, modèle gain de place, sortie horizontale
- Matériel de fixation Geberit pour lave-mains → p. 1041

### Lave-mains Geberit iCon avec espace de rangement

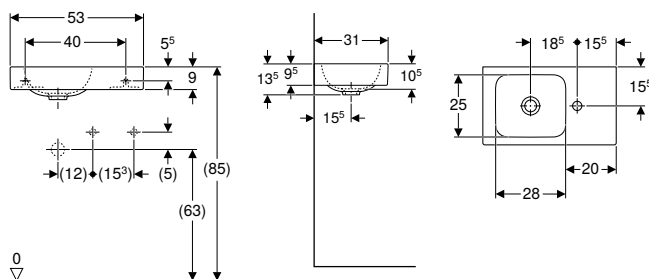

click & scan

#### Caractéristiques techniques

Matériau	Grès fin
----------	----------

#### Caractéristiques

- Installation possible sur meuble
- Asymétrique
- Avec plage de dépose

N° de réf.	Couleur / surface	Trou de robinetterie	Trop-plein	H [cm]	T [cm]	Plage de dépose
------------	-------------------	----------------------	------------	--------	--------	-----------------

#### B / largeur: 53 cm

124053000	Blanc	Droite	Sans	13,5	31	Droite
124153000	Blanc	Gauche	Sans	13	31	Gauche

#### Combinable avec

- Meuble bas Geberit iCon pour lave-mains, avec un tiroir → p. 653

#### Accessoires

- Bonde Geberit à évacuation libre, filtre
- Bonde Geberit à écoulement libre et recouvrement de soupape
- Siphon à tube plongeur pour lavabo Geberit, sortie horizontale
- Siphon à tube plongeur Geberit pour lavabo, modèle gain de place, sortie horizontale
- Matériel de fixation Geberit pour lave-mains → p. 1041

## Lave-mains Geberit iCon Light

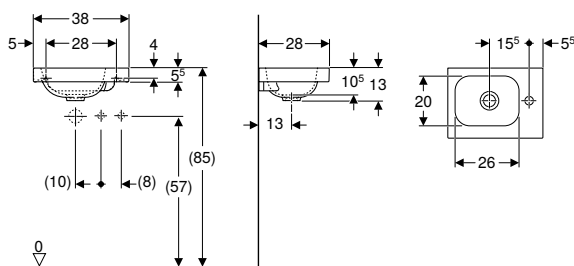

click & scan

### Caractéristiques techniques

Matériau	Grès fin
----------	----------

### Caractéristiques

- Installation possible sur meuble
- Asymétrique

N° de réf.	Couleur / surface	Trou de robinetterie	Trop-plein	H [cm]	T [cm]	Plage de dépose
------------	-------------------	----------------------	------------	--------	--------	-----------------

### B / largeur: 38 cm

501.830.00.1	Blanc	Droite	Sans	13	28	Droite
501.830.00.3 *	Blanc	Sans	Sans	13	28	Droite
501.830.JT.1	Blanc / Mat	Droite	Sans	13	28	Droite
501.831.00.1	Blanc	Gauche	Sans	13	28	Gauche
501.831.00.3 *	Blanc	Sans	Sans	13	28	Gauche
501.831.JT.1	Blanc / Mat	Gauche	Sans	13	28	Gauche

\* Fabrication sur commande

### Combinable avec

- Meuble bas Geberit iCon pour lave-mains, avec une porte → p. 652

### Accessoires

- Siphon à tube plongeur pour lavabo Geberit, sortie horizontale
- Siphon à tube plongeur Geberit pour lavabo, modèle gain de place, sortie horizontale
- Bonde Geberit à évacuation libre, filtre
- Bonde Geberit à écoulement libre et recouvrement de soupape
- Matériel de fixation Geberit pour lave-mains → p. 1041



## Lavabos

### Mix & Match

#### Lavabo Geberit iCon

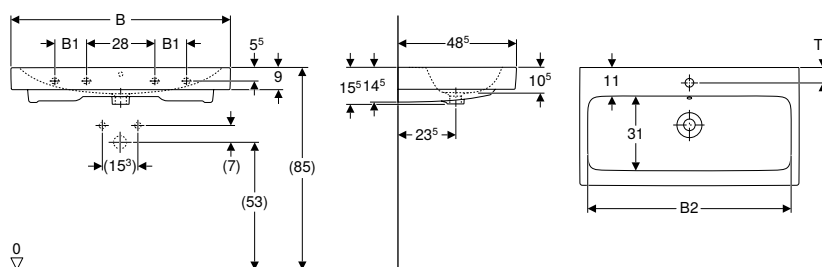

#### Caractéristiques techniques

Matériau	Grès fin
----------	----------

#### Caractéristiques

- Installation possible sur meuble

N° de réf.	Couleur / surface	Mix & Match	Trou de robinetterie	Trop-plein	B1 [cm]	B2 [cm]	Largeur meuble bas [cm]	H [cm]	T [cm]	T1 [cm]	Points de fixation
<b>B / largeur: 60 cm</b>											
124060000	Blanc	Oui	Au centre	Visible	54,5		59,2	15,5	48,5	6	2
124062000	Blanc	Oui	Au centre	Sans	54,5		59,2	15,5	48,5	6	2
124063000	Blanc	Oui	Sans	Visible	54,5		59,2	15,5	48,5		2
124061000	Blanc	Oui	Sans	Sans	54,5		59,2	15,5	48,5		2
<b>B / largeur: 75 cm</b>											
124075000	Blanc	Oui	Au centre	Visible	69		74	15,5	48,5	6	2
124078000	Blanc	Oui	Sans	Visible	69		74	15,5	48,5		2
<b>B / largeur: 90 cm</b>											
124090000	Blanc	Oui	Au centre	Visible	13	84	89	15,5	48,5	6	4
124093000	Blanc	Oui	Sans	Visible	13	84	89	15,5	48,5		4
<b>B / largeur: 120 cm</b>											
124020000	Blanc	Oui	Gauche et droite	Visible	28	114,5	119	16	48,5	6	4
124025000	Blanc	Oui	Sans	Visible	28	114,5	119	16	48,5		4

#### Combinable avec

- Meuble bas pour lavabo Geberit iCon, avec un tiroir → p. 654
- Meuble bas pour lavabo Geberit iCon, avec deux tiroirs → p. 656
- Meuble bas pour lavabo Geberit ONE, avec deux tiroirs → p. 502
- Meuble bas pour lavabo Geberit ONE, avec un tiroir → p. 500
- Meuble bas Geberit Acanto pour lavabo, avec un tiroir et un tiroir intérieur → p. 594

#### Accessoires

- Siphon à tube plongeur pour lavabo Geberit, sortie horizontale
- Évacuation de lavabo Geberit modèle gain de place, modèle étroit, avec bouchon de bonde externe à déclenchement par pression
- Évacuation de lavabo Geberit modèle gain de place, modèle étroit, avec bouchon de bonde externe à déclenchement par levier
- Évacuation de lavabo Geberit modèle gain de place, modèle étroit, avec écoulement libre et recouvrement de soupape
- Matériel de fixation Geberit pour lavabo → p. 1041



- Pour l'installation du lavabo avec meuble bas, un raccordement de lavabo Geberit, modèle gain de place, est nécessaire. Voir la vue d'ensemble de la gamme – raccordements de lavabos Geberit iCon, modèles gain de place, ou le catalogue en ligne, Accessoires pour lavabos
- Mix & Match : les articles de même largeur sont librement combinables dans les collections Geberit ONE, Acanto, iCon

Mix & Match

Lavabo Geberit iCon Light

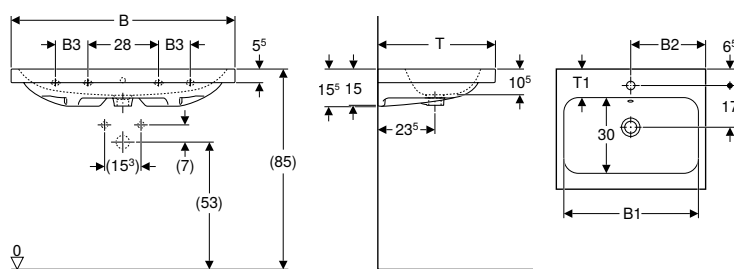

Caractéristiques techniques

Matériau	Grès fin
----------	----------

Caractéristiques

- Installation possible sur meuble

N° de réf.	Couleur / surface	Mix & Match	Trou de robinetterie	Trop-plein	B1 [cm]	B2 [cm]	B3 [cm]	Largeur meuble bas [cm]	H [cm]	T [cm]	T1 [cm]	Points de fixation
------------	-------------------	-------------	----------------------	------------	---------	---------	---------	-------------------------	--------	--------	---------	--------------------

<b>B / largeur: 60 cm</b>												
501.834.00.1	Blanc	Oui	Au centre	Visible	54	30		59,2	15,5	48	11	2
501.834.00.5 *	Blanc	Oui	Au centre	Sans	54	30		59,2	15,5	48	11	2
501.834.00.3 *	Blanc	Oui	Sans	Visible	54	30		59,2	15,5	48	11	2
501.834.00.7 *	Blanc	Oui	Sans	Sans	54	30		59,2	15,5	48	11	2
<b>B / largeur: 75 cm</b>												
501.835.00.1	Blanc	Oui	Au centre	Visible	68	37,5		74	15,5	48	11	2
501.835.00.5 *	Blanc	Oui	Au centre	Sans	68	37,5		74	15,5	48	11	2
501.835.00.3 *	Blanc	Oui	Sans	Visible	68	37,5		74	15,5	48	11	2
501.835.00.7 *	Blanc	Oui	Sans	Sans	68	37,5		74	15,5	48	11	2
<b>B / largeur: 90 cm</b>												
501.836.00.1	Blanc	Oui	Au centre	Visible	83	45	13	88,8	15,5	48	11	4
501.836.00.5 *	Blanc	Oui	Au centre	Sans	83	45	13	88,8	15,5	48	11	4
501.836.00.3 *	Blanc	Oui	Sans	Visible	83	45	13	88,8	15,5	48	11	4
501.836.00.7 *	Blanc	Oui	Sans	Sans	83	45	13	88,8	15,5	48	11	4
<b>B / largeur: 120 cm</b>												
501.837.00.1	Blanc	Oui	Gauche et droite	Visible	113	60	28	118,4	15,5	48	11,5	4
501.837.00.5 *	Blanc	Oui	Gauche et droite	Sans	113	60	28	118,4	15,5	48	11,5	4
501.837.00.3 *	Blanc	Oui	Sans	Visible	113	60	28	118,4	15,5	48	11,5	4
501.837.00.7 *	Blanc	Oui	Sans	Sans	113	60	28	118,4	15,5	48	11,5	4

\* Fabrication sur commande

Combinable avec

- Meuble bas pour lavabo Geberit iCon, avec un tiroir → p. 654
- Meuble bas pour lavabo Geberit iCon, avec deux tiroirs → p. 656
- Meuble bas pour lavabo Geberit ONE, avec deux tiroirs → p. 502
- Meuble bas pour lavabo Geberit ONE, avec un tiroir → p. 500
- Meuble bas Geberit Acanto pour lavabo, avec un tiroir et un tiroir intérieur → p. 594

Accessoires

- Siphon à tube plongeur pour lavabo Geberit, sortie horizontale
- Évacuation de lavabo Geberit modèle gain de place, modèle étroit, avec bouchon de bonde externe à déclenchement par pression
- Évacuation de lavabo Geberit modèle gain de place, modèle étroit, avec bouchon de bonde externe à déclenchement par levier
- Évacuation de lavabo Geberit modèle gain de place, modèle étroit, avec écoulement libre et recouvrement de soupape
- Matériel de fixation Geberit pour lavabo → p. 1041



- Pour l'installation du lavabo avec meuble bas, un raccordement de lavabo Geberit, modèle gain de place, est nécessaire. Voir la vue d'ensemble de la gamme – raccordements de lavabos Geberit iCon, modèles gain de place, ou le catalogue en ligne, Accessoires pour lavabos
- Mix & Match : les articles de même largeur sont librement combinables dans les collections Geberit ONE, Acanto, iCon

## Mix & Match

### Lavabo Geberit iCon Light avec plage de dépose

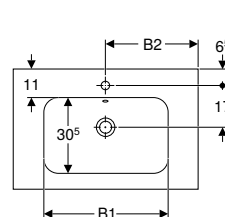
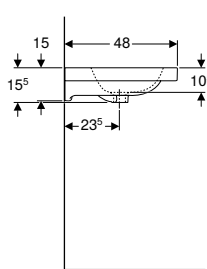
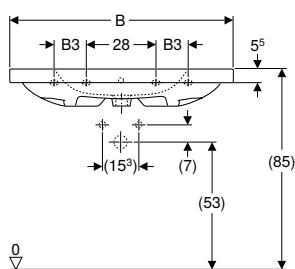

#### Caractéristiques techniques

Matériau	Grès fin
----------	----------

#### Caractéristiques

- Installation possible sur meuble
- Avec plage de dépose

N° de réf.	Couleur / surface	Mix & Match	Trou de robinetterie	Trop-plein	B1 [cm]	B2 [cm]	B3 [cm]	Largeur meuble bas [cm]	H [cm]	T [cm]	Points de fixation
<b>B / largeur: 75 cm</b>											
501.839.00.1	Blanc	Oui	Au centre	Visible	52	37,5		74	15,5	48	2
501.839.00.3*	Blanc	Oui	Sans	Visible	52	37,5		74	15,5	48	2
501.839.00.5*	Blanc	Oui	Au centre	Sans	52	37,5		74	15,5	48	2
501.839.00.7*	Blanc	Oui	Sans	Sans	52	37,5		74	15,5	48	2
<b>B / largeur: 90 cm</b>											
501.840.00.1	Blanc	Oui	Au centre	Visible	54	45	13	88,8	16	48	4
501.840.00.3*	Blanc	Oui	Sans	Visible	54	45	13	88,8	16	48	4
501.840.00.5*	Blanc	Oui	Au centre	Sans	54	45	13	88,8	16	48	4
501.840.00.7*	Blanc	Oui	Sans	Sans	54	45	13	88,8	16	48	4

\* Fabrication sur commande

#### Combinable avec

- Meuble bas pour lavabo Geberit iCon, avec un tiroir → p. 654
- Meuble bas pour lavabo Geberit iCon, avec deux tiroirs → p. 656
- Meuble bas pour lavabo Geberit ONE, avec deux tiroirs → p. 502
- Meuble bas pour lavabo Geberit ONE, avec un tiroir → p. 500
- Meuble bas Geberit Acanto pour lavabo, avec un tiroir et un tiroir intérieur → p. 594

#### Accessoires

- Siphon à tube plongeur pour lavabo Geberit, sortie horizontale
- Évacuation de lavabo Geberit modèle gain de place, modèle étroit, avec bouchon de bonde externe à déclenchement par pression
- Évacuation de lavabo Geberit modèle gain de place, modèle étroit, avec bouchon de bonde externe à déclenchement par levier
- Évacuation de lavabo Geberit modèle gain de place, modèle étroit, avec écoulement libre et recouvrement de soupape
- Matériel de fixation Geberit pour lavabo → p. 1041



- Pour l'installation du lavabo avec meuble bas, un raccordement de lavabo Geberit, modèle gain de place, est nécessaire. Voir la vue d'ensemble de la gamme – raccordements de lavabos Geberit iCon, modèles gain de place, ou le catalogue en ligne, Accessoires pour lavabos
- Mix & Match : les articles de même largeur sont librement combinables dans les collections Geberit ONE, Acanto, iCon



## Lavabo Geberit iCon Light compact

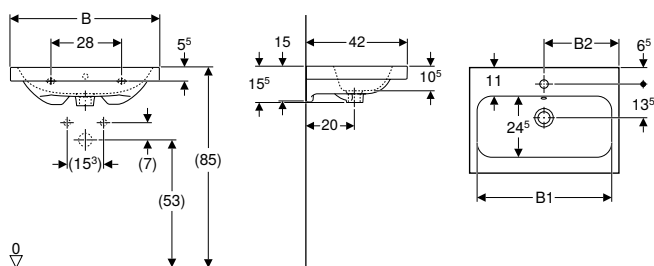

click & scan

### Caractéristiques techniques

Matériau	Grès fin
----------	----------

### Caractéristiques

- Installation possible sur meuble
- Compact

N° de réf.	Couleur / surface	Trou de robinetterie	Trop-plein	B1 [cm]	B2 [cm]	Largeur meuble bas [cm]	H [cm]	T [cm]
<b>B / largeur: 60 cm</b>								
501.841.00.1	Blanc	Au centre	Visible	54	30	60	15,5	42
501.841.00.3 *	Blanc	Sans	Visible	54	30	60	15,5	42
501.841.00.5 *	Blanc	Au centre	Sans	54	30	60	15,5	42
501.841.00.7 *	Blanc	Sans	Sans	54	30	60	15,5	42
<b>B / largeur: 75 cm</b>								
501.842.00.1	Blanc	Au centre	Visible	69	37,5	75	15,5	42
501.842.00.3 *	Blanc	Sans	Visible	69	37,5	75	15,5	42
501.842.00.5 *	Blanc	Au centre	Sans	69	37,5	75	15,5	42
501.842.00.7 *	Blanc	Sans	Sans	69	37,5	75	15,5	42

\* Fabrication sur commande

### Combinable avec

- Meuble bas pour lavabo Geberit iCon, avec deux tiroirs, compact → p. 658

### Accessoires

- Siphon à tube plongeur pour lavabo Geberit, sortie horizontale
- Évacuation de lavabo Geberit modèle gain de place, modèle étroit, avec bouchon de bonde externe à déclenchement par pression
- Évacuation de lavabo Geberit modèle gain de place, modèle étroit, avec bouchon de bonde externe à déclenchement par levier
- Évacuation de lavabo Geberit modèle gain de place, modèle étroit, avec écoulement libre et recouvrement de soupape
- Matériel de fixation Geberit pour lavabo → p. 1041



- Pour l'installation du lavabo avec meuble bas, un raccordement de lavabo Geberit, modèle gain de place, est nécessaire. Voir la vue d'ensemble de la gamme – raccords de lavabos Geberit iCon, modèles gain de place, ou le catalogue en ligne, Accessoires pour lavabos

## Lavabos doubles

### Mix & Match

### Lavabo double Geberit iCon

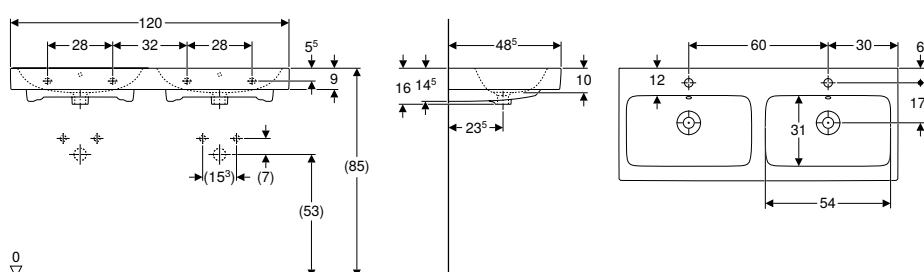

click & scan

### Caractéristiques techniques

Matériau	Grès fin
----------	----------

### Caractéristiques

- Installation possible sur meuble

N° de réf.	Couleur / surface	Mix & Match	Trou de robinetterie	Trop-plein	H [cm]	T [cm]
<b>B / largeur: 120 cm</b>						
124120000	Blanc	Oui	Au centre	Visible	16	48,5

#### Combinable avec

- Meuble bas pour lavabo double Geberit iCon, avec deux tiroirs → p. 659
- Meuble bas pour lavabo double Geberit iCon, avec quatre tiroirs → p. 660
- Meuble bas pour lavabo double Geberit Acanto avec deux tiroirs et deux tiroirs à l'anglaise → p. 599

#### Accessoires

- Siphon à tube plongeur pour lavabo Geberit, sortie horizontale
- Évacuation de lavabo Geberit modèle gain de place, modèle étroit, avec bouchon de bonde externe à déclenchement par pression
- Évacuation de lavabo Geberit modèle gain de place, modèle étroit, avec bouchon de bonde externe à déclenchement par levier
- Évacuation de lavabo Geberit modèle gain de place, modèle étroit, avec écoulement libre et recouvrement de soupape
- Matériel de fixation Geberit pour lavabo → p. 1041



- Pour l'installation du lavabo avec meuble bas, un raccordement de lavabo Geberit, modèle gain de place, est nécessaire. Voir la vue d'ensemble de la gamme – raccordements de lavabos Geberit iCon, modèles gain de place, ou le catalogue en ligne, Accessoires pour lavabos
- Mix & Match : les articles de même largeur sont librement combinables dans les collections Geberit ONE, Acanto, iCon

## Mix & Match

### Lavabo double Geberit iCon Light

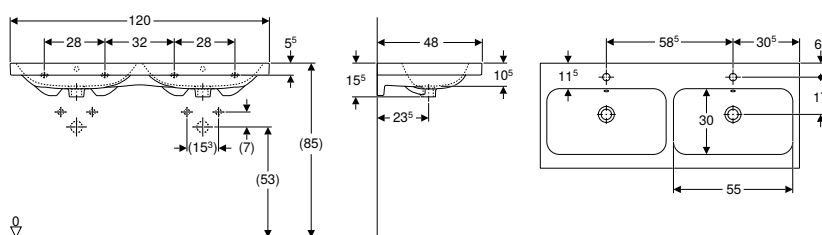

#### Caractéristiques techniques

Matériau	Grès fin
----------	----------

#### Caractéristiques

- Installation possible sur meuble

N° de réf.	Couleur / surface	Mix & Match	Trou de robinetterie	Trop-plein	Largeur meuble bas [cm]	H [cm]	T [cm]
------------	-------------------	-------------	----------------------	------------	-------------------------	--------	--------

#### B / largeur: 120 cm

501.838.00.1	Blanc	Oui	Au centre	Visible	118,4	15	48
501.838.00.3*	Blanc	Oui	Sans	Visible	118,4	15	48
501.838.00.5*	Blanc	Oui	Au centre	Sans	118,4	15	48
501.838.00.7*	Blanc	Oui	Sans	Sans	118,4	15	48

\* Fabrication sur commande

#### Combinable avec

- Meuble bas pour lavabo double Geberit iCon, avec deux tiroirs → p. 659
- Meuble bas pour lavabo double Geberit iCon, avec quatre tiroirs → p. 660
- Meuble bas pour lavabo double Geberit Acanto avec deux tiroirs et deux tiroirs à l'anglaise → p. 599

#### Accessoires

- Siphon à tube plongeur pour lavabo Geberit, sortie horizontale
- Évacuation de lavabo Geberit modèle gain de place, modèle étroit, avec bouchon de bonde externe à déclenchement par pression
- Évacuation de lavabo Geberit modèle gain de place, modèle étroit, avec bouchon de bonde externe à déclenchement par levier
- Évacuation de lavabo Geberit modèle gain de place, modèle étroit, avec écoulement libre et recouvrement de soupape
- Matériel de fixation Geberit pour lavabo → p. 1041



- Pour l'installation du lavabo avec meuble bas, un raccordement de lavabo Geberit, modèle gain de place, est nécessaire. Voir la vue d'ensemble de la gamme – raccordements de lavabos Geberit iCon, modèles gain de place, ou le catalogue en ligne, Accessoires pour lavabos
- Mix & Match : les articles de même largeur sont librement combinables dans les collections Geberit ONE, Acanto, iCon

## Vasques à poser

### Lavabo à poser Geberit iCon

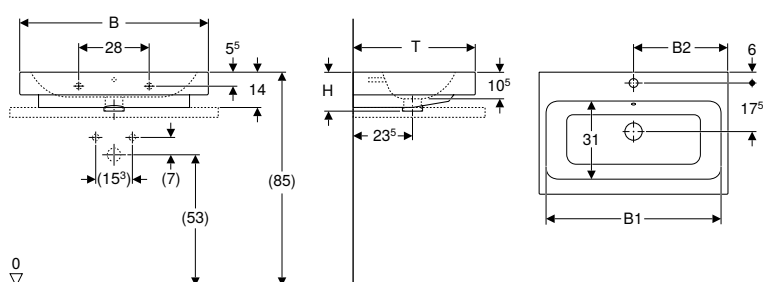

click & scan

#### Utilisation

- Pour montage sur plans

#### Caractéristiques techniques

Matériau	Grès fin
----------	----------

#### Caractéristiques

- Fixation murale
- Face inférieure et arrière poncées

N° de réf.	Couleur / surface	Trou de robinetterie	Trop-plein	B1 [cm]	B2 [cm]	H [cm]	T [cm]
------------	-------------------	----------------------	------------	------------	------------	-----------	-----------

#### B / largeur: 60 cm

124560000	Blanc	Au centre	Visible	54,5	30	15,5	48,5
-----------	-------	-----------	---------	------	----	------	------

#### B / largeur: 75 cm

124575000	Blanc	Au centre	Visible	69	37,5	15,5	48,5
-----------	-------	-----------	---------	----	------	------	------

#### B / largeur: 90 cm

124590000	Blanc	Au centre	Visible	85	45	15,5	48,5
-----------	-------	-----------	---------	----	----	------	------

#### Accessoires

- Siphon à tube plongeur pour lavabo Geberit, sortie horizontale
- Évacuation de lavabo Geberit modèle gain de place, modèle étroit, avec bouchon de bonde externe à déclenchement par pression
- Évacuation de lavabo Geberit modèle gain de place, modèle étroit, avec bouchon de bonde externe à déclenchement par levier
- Évacuation de lavabo Geberit modèle gain de place, modèle étroit, avec écoulement libre et recouvrement de soupape
- Matériel de fixation Geberit pour lavabo → p. 1041

### Vasque à poser Geberit iCon Light

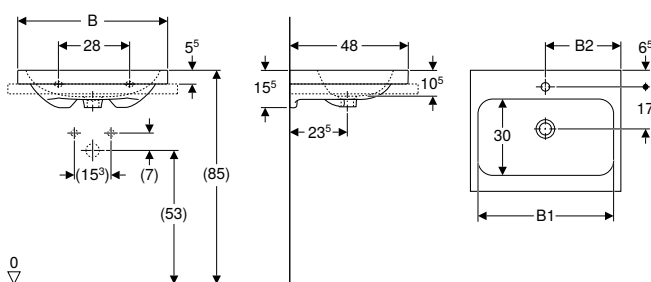

click & scan

#### Utilisation

- Pour montage sur plans

#### Caractéristiques techniques

Matériau	Grès fin
----------	----------

#### Caractéristiques

- Fixation murale
- Face inférieure et arrière poncées

N° de réf.	Couleur / surface	Trou de robinetterie	Trop-plein	B1 [cm]	B2 [cm]	H [cm]	T [cm]
------------	-------------------	----------------------	------------	------------	------------	-----------	-----------

#### B / largeur: 60 cm

501.847.00.1	Blanc	Au centre	Visible	54	30	15,5	48
--------------	-------	-----------	---------	----	----	------	----

501.847.00.3 *	Blanc	Sans	Visible	54	30	15,5	48
----------------	-------	------	---------	----	----	------	----

501.847.00.5 *	Blanc	Au centre	Sans	54	30	15,5	48
----------------	-------	-----------	------	----	----	------	----

501.847.00.7 *	Blanc	Sans	Sans	54	30	15,5	48
----------------	-------	------	------	----	----	------	----

501.847.JT.1	Blanc / Mat	Au centre	Visible	54	30	15,5	48
--------------	-------------	-----------	---------	----	----	------	----

#### B / largeur: 75 cm

501.848.00.1	Blanc	Au centre	Visible	68	37,5	15,5	48
--------------	-------	-----------	---------	----	------	------	----

501.848.00.3 *	Blanc	Sans	Visible	68	37,5	15,5	48
----------------	-------	------	---------	----	------	------	----

501.848.00.5 *	Blanc	Au centre	Sans	68	37,5	15,5	48
----------------	-------	-----------	------	----	------	------	----

501.848.00.7 *	Blanc	Sans	Sans	68	37,5	15,5	48
----------------	-------	------	------	----	------	------	----

501.848.JT.1	Blanc / Mat	Au centre	Visible	68	37,5	15,5	48
--------------	-------------	-----------	---------	----	------	------	----

\* Fabrication sur commande

#### Accessoires

- Siphon à tube plongeur pour lavabo Geberit, sortie horizontale
- Évacuation de lavabo Geberit modèle gain de place, modèle étroit, avec bouchon de bonde externe à déclenchement par pression
- Évacuation de lavabo Geberit modèle gain de place, modèle étroit, avec bouchon de bonde externe à déclenchement par levier
- Évacuation de lavabo Geberit modèle gain de place, modèle étroit, avec écoulement libre et recouvrement de soupape
- Matériel de fixation Geberit pour lavabo → p. 1041

## Lavabos pour meuble

### Mix & Match

#### Lavabo pour meuble Geberit iCon

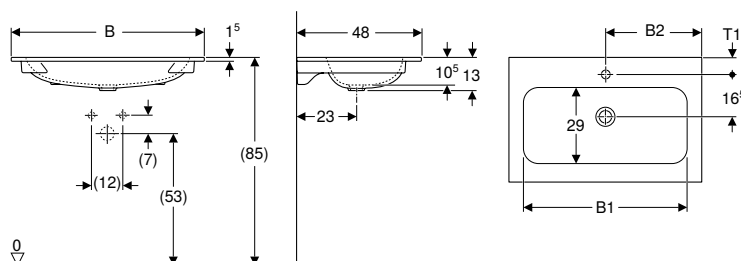

Geberit iCon

#### Utilisation

- Pour le montage sur meubles bas

#### Caractéristiques

- Bandeau fin

#### Caractéristiques techniques

Matériau	Grès fin
----------	----------

N° de réf.	Couleur / surface	Mix & Match	Trou de robinetterie	Trop-plein	B1 [cm]	B2 [cm]	Largeur meuble bas [cm]	H [cm]	T [cm]	T1 [cm]
<b>B / largeur: 60 cm</b>										
501.843.00.1	Blanc	Oui	Au centre	Sans	49	30	60	13	48	6,5
501.843.00.3*	Blanc	Oui	Sans	Sans	49	30	60	13	48	
<b>B / largeur: 75 cm</b>										
501.844.00.1	Blanc	Oui	Au centre	Sans	63,5	37,5	75	13	48	6,5
501.844.00.3*	Blanc	Oui	Sans	Sans	63,5	37,5	75	13	48	
<b>B / largeur: 90 cm</b>										
501.845.00.1	Blanc	Oui	Au centre	Sans	78,5	45	90	13	48	6,5
501.845.00.3*	Blanc	Oui	Sans	Sans	78,5	45	90	13	48	
<b>B / largeur: 120 cm</b>										
501.846.00.1	Blanc	Oui	Gauche et droite	Sans	108	60	120	13	48	7
501.846.00.3*	Blanc	Oui	Sans	Sans	108	60	120	13	48	

\* Fabrication sur commande

#### Combinable avec

- Meuble bas pour lavabo Geberit iCon, avec un tiroir → p. 654
- Meuble bas pour lavabo Geberit iCon, avec deux tiroirs → p. 656
- Meuble bas pour lavabo Geberit ONE, avec deux tiroirs → p. 502
- Meuble bas pour lavabo Geberit ONE, avec un tiroir → p. 500
- Meuble bas Geberit Acanto pour lavabo, avec un tiroir et un tiroir intérieur → p. 594

#### Accessoires

- Évacuation de lavabo Geberit modèle gain de place, modèle étroit, avec écoulement libre et recouvrement de soupape
- Évacuation de lavabo Geberit Clou gain de place, modèle étroit, avec déclenchement par levier et recouvrement de soupape









- Pour l'installation du lavabo avec meuble bas, un raccordement de lavabo Geberit, modèle gain de place, est nécessaire. Voir la vue d'ensemble de la gamme – raccordements de lavabos Geberit iCon, modèles gain de place, ou le catalogue en ligne, Accessoires pour lavabos
- Mix & Match : les articles de même largeur sont librement combinables dans les collections Geberit ONE, Acanto, iCon

## Meubles de salle de bain

### Récapitulatif des accessoires – Meubles de salle de bain Geberit iCon (nouveau design)

Geberit International Sales, Version: décembre 2024

	Porte-serviettes		Compartiment de tiroir			
			60 cm	75 cm	90 cm	120 cm
						
	→ p. 523	→ p. 523	→ p. 523	→ p. 523	→ p. 523	→ p. 523
	502.328.00.1	503.012.01.1	502.349.00.1	502.350.00.1	502.351.00.1	502.353.00.1
	502.328.01.3	503.012.14.1				
	502.328.JK.1	503.012.21.1				
	502.328.JL.1	503.012.JK.1				

#### Meubles bas pour lave-mains

##### Largeur du lavabo 38 cm

Meuble bas Geberit iCon pour lave-mains, avec une porte	502.300.01.1		Blanc	→ p. 652							
	502.300.01.2		Blanc, poignée chromée	→ p. 652							
	502.300.01.3		Blanc / mat	→ p. 652							
	502.300.JK.1		Gris velouté	→ p. 652							
	502.300.JL.1		Sable gris	→ p. 652							
	502.300.JH.1		Chêne	→ p. 652							
	502.300.JR.1		Noyer caryer	→ p. 652							
	502.301.01.1		Blanc	→ p. 652							
	502.301.01.2		Blanc, poignée chromée	→ p. 652							
	502.301.01.3		Blanc / mat	→ p. 652							
	502.301.JK.1		Gris velouté	→ p. 652							
	502.301.JL.1		Sable gris	→ p. 652							
	502.301.JH.1		Chêne	→ p. 652							
	502.301.JR.1		Noyer caryer	→ p. 652							

##### Largeur du lavabo 53 cm

Meuble bas Geberit iCon pour lave-mains, avec un tiroir	502.302.01.1		Blanc	→ p. 653							
	502.302.01.2		Blanc, poignée chromée	→ p. 653							
	502.302.01.3		Blanc / mat	→ p. 653							
	502.302.JK.1		Gris velouté	→ p. 653							
	502.302.JL.1		Sable gris	→ p. 653							
	502.302.JH.1		Chêne	→ p. 653							
	502.302.JR.1		Noyer caryer	→ p. 653							

#### Meubles bas pour lavabo





##### Largeur du lavabo 60 cm

Meuble bas pour lavabo Geberit iCon, avec un tiroir	502.310.01.1		Blanc	→ p. 654	✓	✓	✓				
	502.310.01.2		Blanc, poignée chromée	→ p. 654	✓	✓	✓				
	502.310.01.3		Blanc / mat	→ p. 654	✓	✓	✓				
	502.310.JK.1		Gris velouté	→ p. 654	✓	✓	✓				
	502.310.JL.1		Sable gris	→ p. 654	✓	✓	✓				
	502.310.JH.1		Chêne	→ p. 654	✓	✓	✓				
	502.310.JR.1		Noyer caryer	→ p. 654	✓	✓	✓				

##### Largeur du lavabo 75 cm

Meuble bas pour lavabo Geberit iCon, avec un tiroir	502.311.01.1		Blanc	→ p. 654	✓	✓	✓				
	502.311.01.2		Blanc, poignée chromée	→ p. 654	✓	✓	✓				
	502.311.01.3		Blanc / mat	→ p. 654	✓	✓	✓				
	502.311.JK.1		Gris velouté	→ p. 654	✓	✓	✓				
	502.311.JL.1		Sable gris	→ p. 654	✓	✓	✓				
	502.311.JH.1		Chêne	→ p. 654	✓	✓	✓				
	502.311.JR.1		Noyer caryer	→ p. 654	✓	✓	✓				



				Porte-serviettes		Compartiment de tiroir			
						60 cm	75 cm	90 cm	120 cm
									
				→ p. 523	→ p. 523	→ p. 523	→ p. 523	→ p. 523	→ p. 523
				502.328.00.1	503.012.01.1	502.349.00.1	502.350.00.1	502.351.00.1	502.353.00.1
				502.328.01.3	503.012.14.1				
				502.328.JK.1	503.012.21.1				
				502.328.JL.1	503.012.JK.1				

**Largeur du lavabo 90 cm**

Meuble bas pour lavabo Geberit iCon, avec un tiroir	502.312.01.1		Blanc	→ p. 654	✓	✓			✓	
	502.312.01.2		Blanc, poignée chromée	→ p. 654	✓	✓			✓	
	502.312.01.3		Blanc / mat	→ p. 654	✓	✓			✓	
	502.312.JK.1		Gris velouté	→ p. 654	✓	✓			✓	
	502.312.JL.1		Sable gris	→ p. 654	✓	✓			✓	
	502.312.JH.1		Chêne	→ p. 654	✓	✓			✓	
	502.312.JR.1		Noyer caryer	→ p. 654	✓	✓			✓	

**Largeur du lavabo 120 cm**

Meuble bas pour lavabo Geberit iCon, avec un tiroir	502.313.01.1		Blanc	→ p. 655	✓	✓				✓
	502.313.01.2		Blanc, poignée chromée	→ p. 655	✓	✓				✓
	502.313.01.3		Blanc / mat	→ p. 655	✓	✓				✓
	502.313.JK.1		Gris velouté	→ p. 655	✓	✓				✓
	502.313.JL.1		Sable gris	→ p. 655	✓	✓				✓
	502.313.JH.1		Chêne	→ p. 655	✓	✓				✓
	502.313.JR.1		Noyer caryer	→ p. 655	✓	✓				✓

**Largeur du lavabo 60 cm**

Meuble bas pour lavabo Geberit iCon, avec deux tiroirs	502.303.01.1		Blanc	→ p. 656	✓	✓	✓			
	502.303.01.2		Blanc, poignée chromée	→ p. 656	✓	✓	✓			
	502.303.01.3		Blanc / mat	→ p. 656	✓	✓	✓			
	502.303.JK.1		Gris velouté	→ p. 656	✓	✓	✓			
	502.303.JL.1		Sable gris	→ p. 656	✓	✓	✓			
	502.303.JH.1		Chêne	→ p. 656	✓	✓	✓			
	502.303.JR.1		Noyer caryer	→ p. 656	✓	✓	✓			

**Largeur du lavabo 75 cm**

Meuble bas pour lavabo Geberit iCon, avec deux tiroirs	502.304.01.1		Blanc	→ p. 656	✓	✓		✓		
	502.304.01.2		Blanc, poignée chromée	→ p. 656	✓	✓		✓		
	502.304.01.3		Blanc / mat	→ p. 656	✓	✓		✓		
	502.304.JK.1		Gris velouté	→ p. 656	✓	✓		✓		
	502.304.JL.1		Sable gris	→ p. 656	✓	✓		✓		
	502.304.JH.1		Chêne	→ p. 656	✓	✓		✓		
	502.304.JR.1		Noyer caryer	→ p. 656	✓	✓		✓		

**Largeur du lavabo 90 cm**





Meuble bas pour lavabo Geberit iCon, avec deux tiroirs	502.305.01.1		Blanc	→ p. 656	✓	✓			✓	
	502.305.01.2		Blanc, poignée chromée	→ p. 656	✓	✓			✓	
	502.305.01.3		Blanc / mat	→ p. 656	✓	✓			✓	
	502.305.JK.1		Gris velouté	→ p. 656	✓	✓			✓	
	502.305.JL.1		Sable gris	→ p. 656	✓	✓			✓	
	502.305.JH.1		Chêne	→ p. 656	✓	✓			✓	
	502.305.JR.1		Noyer caryer	→ p. 656	✓	✓			✓	

**Largeur du lavabo 120 cm**

Meuble bas pour lavabo Geberit iCon, avec deux tiroirs	502.306.01.1		Blanc	→ p. 657	✓	✓				✓
	502.306.01.2		Blanc, poignée chromée	→ p. 657	✓	✓				✓
	502.306.01.3		Blanc / mat	→ p. 657	✓	✓				✓
	502.306.JK.1		Gris velouté	→ p. 657	✓	✓				✓
	502.306.JL.1		Sable gris	→ p. 657	✓	✓				✓
	502.306.JH.1		Chêne	→ p. 657	✓	✓				✓
	502.306.JR.1		Noyer caryer	→ p. 657	✓	✓				✓





	Porte-serviettes		Compartiment de tiroir			
			60 cm	75 cm	90 cm	120 cm
						
	→ p. 523	→ p. 523	→ p. 523	→ p. 523	→ p. 523	→ p. 523
	502.328.00.1	503.012.01.1	502.349.00.1	502.350.00.1	502.351.00.1	502.353.00.1
	502.328.01.3	503.012.14.1				
	502.328.JK.1	503.012.21.1				
	502.328.JL.1	503.012.JK.1				

**Largeur du lavabo 60 cm**

Meuble bas pour lavabo Geberit iCon, avec deux tiroirs, compact	502.307.01.1		Blanc	→ p. 658						
	502.307.01.2		Blanc, poignée chromée	→ p. 658						
	502.307.01.3		Blanc / mat	→ p. 658						
	502.307.JK.1		Gris velouté	→ p. 658						
	502.307.JL.1		Sable gris	→ p. 658						
	502.307.JH.1		Chêne	→ p. 658						
	502.307.JR.1		Noyer caryer	→ p. 658						

**Largeur du lavabo 75 cm**

Meuble bas pour lavabo Geberit iCon, avec deux tiroirs, compact	502.308.01.1		Blanc	→ p. 658						
	502.308.01.2		Blanc, poignée chromée	→ p. 658						
	502.308.01.3		Blanc / mat	→ p. 658						
	502.308.JK.1		Gris velouté	→ p. 658						
	502.308.JL.1		Sable gris	→ p. 658						
	502.308.JH.1		Chêne	→ p. 658						
	502.308.JR.1		Noyer caryer	→ p. 658						

**Meubles bas pour lavabo double**



**Largeur du lavabo 120 cm**

Meuble bas pour lavabo double Geberit iCon, avec deux tiroirs	502.314.01.1		Blanc	→ p. 659	✓	✓	✓			
	502.314.01.2		Blanc, poignée chromée	→ p. 659	✓	✓	✓			
	502.314.01.3		Blanc / mat	→ p. 659	✓	✓	✓			
	502.314.JK.1		Gris velouté	→ p. 659	✓	✓	✓			
	502.314.JL.1		Sable gris	→ p. 659	✓	✓	✓			
	502.314.JH.1		Chêne	→ p. 659	✓	✓	✓			
	502.314.JR.1		Noyer caryer	→ p. 659	✓	✓	✓			
Meuble bas pour lavabo double Geberit iCon, avec quatre tiroirs	502.309.01.1		Blanc	→ p. 660	✓	✓	✓			
	502.309.01.2		Blanc, poignée chromée	→ p. 660	✓	✓	✓			
	502.309.01.3		Blanc / mat	→ p. 660	✓	✓	✓			
	502.309.JK.1		Gris velouté	→ p. 660	✓	✓	✓			
	502.309.JL.1		Sable gris	→ p. 660	✓	✓	✓			
	502.309.JH.1		Chêne	→ p. 660	✓	✓	✓			
	502.309.JR.1		Noyer caryer	→ p. 660	✓	✓	✓			

**Armoires latérales**

Meuble latéral bas Geberit iCon avec deux tiroirs	502.315.01.1		Blanc	→ p. 664	✓					
	502.315.01.2		Blanc, poignée chromée	→ p. 664	✓					
	502.315.01.3		Blanc / mat	→ p. 664	✓					
	502.315.JK.1		Gris velouté	→ p. 664	✓					
	502.315.JH.1		Chêne	→ p. 664	✓					
	502.315.JR.1		Noyer caryer	→ p. 664	✓					

✓ Compatible

	Pieds	Poignées							Réglette lumineuse pour tiroir	Élément de prise électrique
		38 cm	45 cm	53 cm	60 cm	75 cm	90 cm	120 cm		
										
	→ p. 619	→ p. 618	→ p. 618	→ p. 618	→ p. 618	→ p. 618	→ p. 618	→ p. 618	→ p. 524	→ p. 525
500.367.00.1		502.356.00.1	502.357.00.1	502.358.00.1	502.359.00.1	502.360.00.1	502.361.00.1	502.362.00.1	502.031.00.1	
		502.356.01.1	502.357.01.1	502.358.01.1	502.359.01.1	502.360.01.1	502.361.01.1	502.362.01.1		505.090.00.2
		502.356.JK.1	502.357.JK.1	502.358.JK.1	502.359.JK.1	502.360.JK.1	502.361.JK.1	502.362.JK.1		
500.657.00.2		502.356.JL.1	502.357.JL.1	502.358.JL.1	502.359.JL.1	502.360.JL.1	502.361.JL.1	502.362.JL.1		
500.658.00.2		502.356.14.1	502.357.14.1	502.358.14.1	502.359.14.1	502.360.14.1	502.361.14.1	502.362.14.1		
	✓				✓					
	✓				✓					
	✓				✓					
	✓				✓					
	✓				✓					
	✓				✓					
	✓				✓					
						✓				
						✓				
						✓				
						✓				
						✓				
						✓				
						✓				
						✓				
						✓				
	✓				✓				✓	✓
	✓				✓				✓	✓
	✓				✓				✓	✓
	✓				✓				✓	✓
	✓				✓				✓	✓
	✓				✓				✓	✓
	✓				✓				✓	✓
	✓				✓				✓	✓
	✓				✓				✓	✓
	✓				✓				✓	✓
	✓				✓				✓	✓
	✓				✓				✓	✓
	✓				✓				✓	✓
	✓				✓				✓	✓
	✓				✓				✓	✓
	✓				✓				✓	✓
	✓				✓				✓	✓
	✓				✓				✓	✓
	✓				✓				✓	✓
	✓				✓				✓	✓
	✓				✓				✓	✓
	✓				✓				✓	✓
	✓				✓				✓	✓
	✓				✓				✓	✓
	✓				✓				✓	✓

Geberit iCon

## Meubles bas

### Meuble bas Geberit iCon pour lave-mains, avec une porte

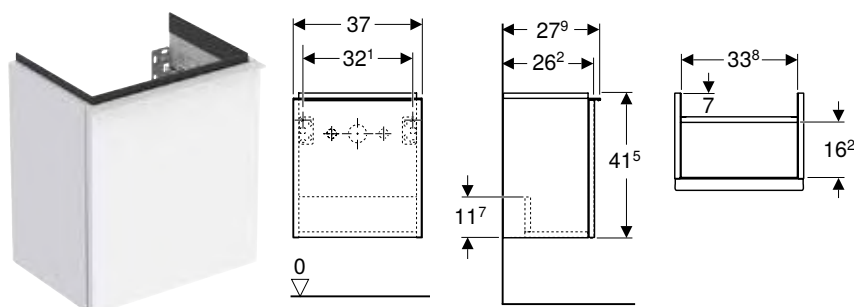

click & scan

#### Caractéristiques techniques

Matériau	Panneau aggloméré haute densité
----------	---------------------------------

#### Contenu de la livraison

- Meuble bas pour lave-mains
- Matériel de fixation

#### Caractéristiques

- Certifié FSC™ C134279
- Suspendu
- Avec une porte
- Porte à fermeture ralentie
- Divisible pour la pièce de maintenance
- Poignée d'ouverture
- Poignée échangeable
- Résistant à l'humidité
- Livré prémonté

N° de réf.	Couleur / surface	B [cm]	Largeur de lavabo [cm]	H [cm]	T [cm]
<b>Porte: Charnières à droite</b>					
502.300.01.1	Corps et façade : laqué très brillant/blanc Poignée : blanc alpin / thermopoudrage mat	37	38	41,5	27,9
502.300.01.2	Corps et façade : laqué très brillant/blanc Poignée : chromé brillant	37	38	41,5	27,9
502.300.01.3 *	Corps et façade : blanc/laqué mat Poignée : blanc alpin / thermopoudrage mat	37	38	41,5	27,9
502.300.JH.1	Corps et façade : Chêne / mélamine structuré bois Poignée : gris velouté / thermopoudrage mat	37	38	41,5	27,9
502.300.JK.1	Corps et façade : laqué mat/gris velouté Poignée : gris velouté / thermopoudrage mat	37	38	41,5	27,9
502.300.JL.1 *	Corps et façade : sable gris / laquage très brillant Poignée : sable gris / thermopoudrage mat	37	38	41,5	27,9
502.300.JR.1 *	Corps et façade : noyer Carya / mélamine structuré bois Poignée : gris velouté / thermopoudrage mat	37	38	41,5	27,9
<b>Porte: Charnières à gauche</b>					
502.301.01.1	Corps et façade : laqué très brillant/blanc Poignée : blanc alpin / thermopoudrage mat	37	38	41,5	27,9
502.301.01.2	Corps et façade : laqué très brillant/blanc Poignée : chromé brillant	37	38	41,5	27,9
502.301.01.3 *	Corps et façade : blanc/laqué mat Poignée : blanc alpin / thermopoudrage mat	37	38	41,5	27,9
502.301.JH.1	Corps et façade : Chêne / mélamine structuré bois Poignée : gris velouté / thermopoudrage mat	37	38	41,5	27,9
502.301.JK.1	Corps et façade : laqué mat/gris velouté Poignée : gris velouté / thermopoudrage mat	37	38	41,5	27,9
502.301.JL.1 *	Corps et façade : sable gris / laquage très brillant Poignée : sable gris / thermopoudrage mat	37	38	41,5	27,9
502.301.JR.1 *	Corps et façade : noyer Carya / mélamine structuré bois Poignée : gris velouté / thermopoudrage mat	37	38	41,5	27,9

\* Fabrication sur commande

#### Combinable avec

- Lave-mains Geberit iCon → p. 636
- Lave-mains Geberit iCon Light → p. 637
- Élément latéral Geberit iCon → p. 664
- Miroir lumineux Geberit Option Plus Square avec éclairage direct et indirect → p. 844
- Miroir lumineux Geberit Option Round avec éclairage direct et indirect → p. 845

#### Accessoires

- Récapitulatif des accessoires – Meubles de salle de bain Geberit iCon (nouveau design) → p. 647

## Meuble bas Geberit iCon pour lave-mains, avec un tiroir

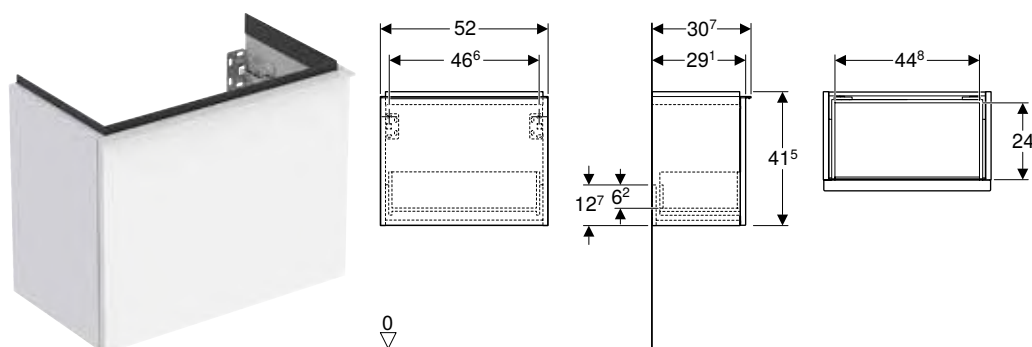

click & scan

### Caractéristiques techniques

Matériau	Panneau aggloméré haute densité
Charge tiroirs max.	30 kg

### Contenu de la livraison

- Meuble bas pour lave-mains
- Matériel de fixation

### Caractéristiques

- Certifié FSC™ C134279
- Suspendu
- Avec un tiroir
- Poignée d'ouverture
- Tiroir à fermeture ralentie
- Poignée échangeable
- Tiroir sans découpe pour siphon
- Résistant à l'humidité
- Livré prémonté

N° de réf.	Couleur / surface	B	H	T
		[cm]	[cm]	[cm]
<b>Largeur de lavabo: 53 cm</b>				
502.302.01.1	Corps et façade : laqué très brillant/blanc Poignée : blanc alpin / thermopoudrage mat	52	41,5	30,7
502.302.01.2	Corps et façade : laqué très brillant/blanc Poignée : chromé brillant	52	41,5	30,7
502.302.01.3 *	Corps et façade : blanc/laqué mat Poignée : blanc alpin / thermopoudrage mat	52	41,5	30,7
502.302.JH.1	Corps et façade : Chêne / mélamine structuré bois Poignée : gris velouté / thermopoudrage mat	52	41,5	30,7
502.302.JK.1	Corps et façade : laqué mat/gris velouté Poignée : gris velouté / thermopoudrage mat	52	41,5	30,7
502.302.JL.1 *	Corps et façade : sable gris / laquage très brillant Poignée : sable gris / thermopoudrage mat	52	41,5	30,7
502.302.JR.1 *	Corps et façade : noyer Carya / mélamine structuré bois Poignée : gris velouté / thermopoudrage mat	52	41,5	30,7

\* Fabrication sur commande

### Combinable avec

- Lave-mains Geberit iCon avec espace de rangement → p. 636
- Lave-mains Geberit iCon Light avec plage de dépose → p. 638
- Élément latéral Geberit iCon → p. 664
- Miroir lumineux Geberit Option Round avec éclairage direct et indirect → p. 845
- Miroir lumineux Geberit Option Plus Square avec éclairage direct et indirect → p. 844
- Miroir lumineux Geberit Option Oval avec éclairage indirect → p. 845

### Accessoires

- Récapitulatif des accessoires – Meubles de salle de bain Geberit iCon (nouveau design) → p. 647

## Mix & Match

### Meuble bas pour lavabo Geberit iCon, avec un tiroir

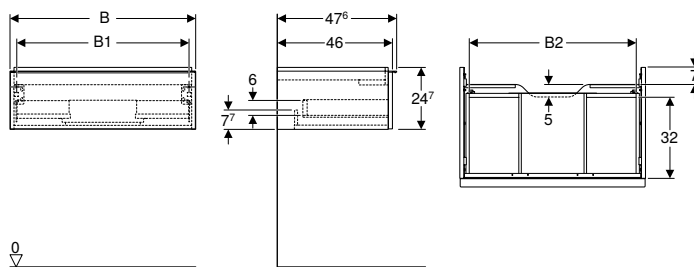

click & scan

#### Caractéristiques techniques

Matériau	Panneau aggloméré haute densité
Charge tiroirs max.	30 kg

#### Contenu de la livraison

- Meuble bas pour lavabo
- Matériel de fixation

#### Caractéristiques

- Certifié FSC™ C134279
- Suspendu
- Avec un tiroir
- Poignée d'ouverture
- Poignée échangeable
- Tiroir à fermeture ralentie
- Tiroir sans découpe pour siphon
- Résistant à l'humidité
- Livré prémonté

N° de réf.	Couleur / surface	Mix & Match	B [cm]	B1 [cm]	B2 [cm]	H [cm]	T [cm]
<b>Largeur de lavabo: 60 cm</b>							
502.310.01.1	Corps et façade : laqué très brillant/blanc Poignée : blanc alpin / thermopoudrage mat	Oui	59,2	53,8	51,7	24,7	47,6
502.310.01.2	Corps et façade : laqué très brillant/blanc Poignée : chromé brillant	Oui	59,2	53,8	51,7	24,7	47,6
502.310.01.3 *	Corps et façade : blanc/laqué mat Poignée : blanc alpin / thermopoudrage mat	Oui	59,2	53,8	51,7	24,7	47,6
502.310.JH.1	Corps et façade : Chêne / mélamine structuré bois Poignée : gris velouté / thermopoudrage mat	Oui	59,2	53,8	51,7	24,7	47,6
502.310.JK.1	Corps et façade : laqué mat/gris velouté Poignée : gris velouté / thermopoudrage mat	Oui	59,2	53,8	51,7	24,7	47,6
502.310.JL.1 *	Corps et façade : sable gris / laquage très brillant Poignée : sable gris / thermopoudrage mat	Oui	59,2	53,8	51,7	24,7	47,6
502.310.JR.1 *	Corps et façade : noyer Carya / mélamine structuré bois Poignée : gris velouté / thermopoudrage mat	Oui	59,2	53,8	51,7	24,7	47,6
<b>Largeur de lavabo: 75 cm</b>							
502.311.01.1	Corps et façade : laqué très brillant/blanc Poignée : blanc alpin / thermopoudrage mat	Oui	74	68,6	66,5	24,7	47,6
502.311.01.2	Corps et façade : laqué très brillant/blanc Poignée : chromé brillant	Oui	74	68,6	66,5	24,7	47,6
502.311.01.3 *	Corps et façade : blanc/laqué mat Poignée : blanc alpin / thermopoudrage mat	Oui	74	68,6	66,5	24,7	47,6
502.311.JH.1	Corps et façade : Chêne / mélamine structuré bois Poignée : gris velouté / thermopoudrage mat	Oui	74	68,6	66,5	24,7	47,6
502.311.JK.1	Corps et façade : laqué mat/gris velouté Poignée : gris velouté / thermopoudrage mat	Oui	74	68,6	66,5	24,7	47,6
502.311.JL.1 *	Corps et façade : sable gris / laquage très brillant Poignée : sable gris / thermopoudrage mat	Oui	74	68,6	66,5	24,7	47,6
502.311.JR.1 *	Corps et façade : noyer Carya / mélamine structuré bois Poignée : gris velouté / thermopoudrage mat	Oui	74	68,6	66,5	24,7	47,6
<b>Largeur de lavabo: 90 cm</b>							
502.312.01.1	Corps et façade : laqué très brillant/blanc Poignée : blanc alpin / thermopoudrage mat	Oui	88,8	83,4	81,5	24,7	47,6
502.312.01.2	Corps et façade : laqué très brillant/blanc Poignée : chromé brillant	Oui	88,8	83,4	81,5	24,7	47,6
502.312.01.3 *	Corps et façade : blanc/laqué mat Poignée : blanc alpin / thermopoudrage mat	Oui	88,8	83,4	81,5	24,7	47,6
502.312.JH.1	Corps et façade : Chêne / mélamine structuré bois Poignée : gris velouté / thermopoudrage mat	Oui	88,8	83,4	81,5	24,7	47,6
502.312.JK.1	Corps et façade : laqué mat/gris velouté Poignée : gris velouté / thermopoudrage mat	Oui	88,8	83,4	81,5	24,7	47,6
502.312.JL.1 *	Corps et façade : sable gris / laquage très brillant Poignée : sable gris / thermopoudrage mat	Oui	88,8	83,4	81,5	24,7	47,6
502.312.JR.1 *	Corps et façade : noyer Carya / mélamine structuré bois Poignée : gris velouté / thermopoudrage mat	Oui	88,8	83,4	81,5	24,7	47,6

\* Fabrication sur commande

N° de réf.	Couleur / surface	Mix & Match	B [cm]	B1 [cm]	B2 [cm]	H [cm]	T [cm]
<b>Largeur de lavabo: 120 cm</b>							
502.313.01.1	Corps et façade : laqué très brillant/blanc Poignée : blanc alpin / thermopoudrage mat	Oui	118,4	113	111,2	24,7	47,6
502.313.01.2	Corps et façade : laqué très brillant/blanc Poignée : chromé brillant	Oui	118,4	113	111,2	24,7	47,6
502.313.01.3*	Corps et façade : blanc/laqué mat Poignée : blanc alpin / thermopoudrage mat	Oui	118,4	113	111,2	24,7	47,6
502.313.JH.1	Corps et façade : Chêne / mélamine structuré bois Poignée : gris velouté / thermopoudrage mat	Oui	118,4	113	111,2	24,7	47,6
502.313.JK.1	Corps et façade : laqué mat/gris velouté Poignée : gris velouté / thermopoudrage mat	Oui	118,4	113	111,2	24,7	47,6
502.313.JL.1*	Corps et façade : sable gris / laquage très brillant Poignée : sable gris / thermopoudrage mat	Oui	118,4	113	111,2	24,7	47,6
502.313.JR.1*	Corps et façade : noyer Carya / mélamine structuré bois Poignée : gris velouté / thermopoudrage mat	Oui	118,4	113	111,2	24,7	47,6

\* Fabrication sur commande

#### Combinable avec

- Lavabo Geberit iCon → p. 639
- Lavabo Geberit iCon Light → p. 640
- Lavabo Geberit iCon Light avec plage de dépose → p. 641
- Lavabo pour meuble Geberit iCon → p. 645
- Meuble latéral bas Geberit iCon avec deux tiroirs → p. 664
- Lavabo Geberit Acanto → p. 576
- Lavabo Geberit Acanto avec plage de dépose → p. 577
- Lavabo pour meuble Geberit ONE → p. 484
- Vasque à poser Geberit ONE rectangulaire → p. 493
- Vasque à poser Geberit ONE en forme de coupelle → p. 491
- Vasque à poser Geberit ONE rectangulaire, CleanDrain → p. 492
- Vasque à poser Geberit ONE forme de coupelle, CleanDrain → p. 490
- Lavabo pour meuble Geberit ONE CleanDrain → p. 481
- Lavabo pour meuble Geberit ONE CleanDrain, plage de dépose à droite → p. 482
- Lavabo pour meuble Geberit ONE CleanDrain, plage de dépose à gauche → p. 483
- Lavabo Geberit ONE CleanDrain → p. 477
- Lavabo Geberit ONE CleanDrain, plage de dépose à droite → p. 478
- Lavabo Geberit ONE CleanDrain, plage de dépose à gauche → p. 479
- Recouvrement design Geberit ONE pour siphon de lavabo → p. 494
- Lavabo Geberit ONE → p. 480

#### Accessoires

- Récapitulatif des accessoires – Meubles de salle de bain Geberit iCon (nouveau design) → p. 647

- 
 Pour l'installation d'un meuble bas, un raccordement de lavabo Geberit, modèle gain de place, est nécessaire. Voir la vue d'ensemble de la gamme de lavabos ou le catalogue en ligne, Accessoires pour lavabos
- Mix & Match : les articles de même largeur sont librement combinables dans les collections Geberit ONE, Acanto, iCon

## Mix & Match

### Meuble bas pour lavabo Geberit iCon, avec deux tiroirs

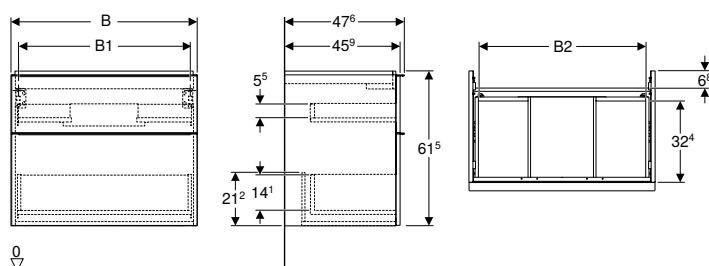

click & scan

#### Caractéristiques techniques

Matériau	Panneau aggloméré haute densité
Charge tiroirs max.	30 kg

#### Contenu de la livraison

- Meuble bas pour lavabo
- Matériel de fixation

#### Caractéristiques

- Certifié FSC™ C134279
- Suspendu
- Avec deux tiroirs
- Poignée d'ouverture
- Poignée échangeable
- Tiroir à fermeture ralentie
- Tiroir sans découpe pour siphon
- Résistant à l'humidité
- Livré prémonté

N° de réf.	Couleur / surface	Mix & Match	B [cm]	B1 [cm]	B2 [cm]	H [cm]	T [cm]
<b>Largeur de lavabo: 60 cm</b>							
502.303.01.1	Corps et façade : laqué très brillant/blanc Poignée : blanc alpin / thermopoudrage mat	Oui	59,2	53,8	51,7	61,5	47,6
502.303.01.2	Corps et façade : laqué très brillant/blanc Poignée : chromé brillant	Oui	59,2	53,8	51,7	61,5	47,6
502.303.01.3 *	Corps et façade : blanc/laqué mat Poignée : blanc alpin / thermopoudrage mat	Oui	59,2	53,8	51,7	61,5	47,6
502.303.JH.1	Corps et façade : Chêne / mélamine structuré bois Poignée : gris velouté / thermopoudrage mat	Oui	59,2	53,8	51,7	61,5	47,6
502.303.JK.1	Corps et façade : laqué mat/gris velouté Poignée : gris velouté / thermopoudrage mat	Oui	59,2	53,8	51,7	61,5	47,6
502.303.JL.1 *	Corps et façade : sable gris / laquage très brillant Poignée : sable gris / thermopoudrage mat	Oui	59,2	53,8	51,7	61,5	47,6
502.303.JR.1 *	Corps et façade : noyer Carya / mélamine structuré bois Poignée : gris velouté / thermopoudrage mat	Oui	59,2	53,8	51,7	61,5	47,6
<b>Largeur de lavabo: 75 cm</b>							
502.304.01.1	Corps et façade : laqué très brillant/blanc Poignée : blanc alpin / thermopoudrage mat	Oui	74	68,6	66,5	61,5	47,6
502.304.01.2	Corps et façade : laqué très brillant/blanc Poignée : chromé brillant	Oui	74	68,6	66,5	61,5	47,6
502.304.01.3 *	Corps et façade : blanc/laqué mat Poignée : blanc alpin / thermopoudrage mat	Oui	74	68,6	66,5	61,5	47,6
502.304.JH.1	Corps et façade : Chêne / mélamine structuré bois Poignée : gris velouté / thermopoudrage mat	Oui	74	68,6	66,5	61,5	47,6
502.304.JK.1	Corps et façade : laqué mat/gris velouté Poignée : gris velouté / thermopoudrage mat	Oui	74	68,6	66,5	61,5	47,6
502.304.JL.1 *	Corps et façade : sable gris / laquage très brillant Poignée : sable gris / thermopoudrage mat	Oui	74	68,6	66,5	61,5	47,6
502.304.JR.1 *	Corps et façade : noyer Carya / mélamine structuré bois Poignée : gris velouté / thermopoudrage mat	Oui	74	68,6	66,5	61,5	47,6
<b>Largeur de lavabo: 90 cm</b>							
502.305.01.1	Corps et façade : laqué très brillant/blanc Poignée : blanc alpin / thermopoudrage mat	Oui	88,8	83,4	81,5	61,5	47,6
502.305.01.2	Corps et façade : laqué très brillant/blanc Poignée : chromé brillant	Oui	88,8	83,4	81,5	61,5	47,6
502.305.01.3 *	Corps et façade : blanc/laqué mat Poignée : blanc alpin / thermopoudrage mat	Oui	88,8	83,4	81,5	61,5	47,6
502.305.JH.1	Corps et façade : Chêne / mélamine structuré bois Poignée : gris velouté / thermopoudrage mat	Oui	88,8	83,4	81,5	61,5	47,6
502.305.JK.1	Corps et façade : laqué mat/gris velouté Poignée : gris velouté / thermopoudrage mat	Oui	88,8	83,4	81,5	61,5	47,6
502.305.JL.1 *	Corps et façade : sable gris / laquage très brillant Poignée : sable gris / thermopoudrage mat	Oui	88,8	83,4	81,5	61,5	47,6
502.305.JR.1 *	Corps et façade : noyer Carya / mélamine structuré bois Poignée : gris velouté / thermopoudrage mat	Oui	88,8	83,4	81,5	61,5	47,6

\* Fabrication sur commande

N° de réf.	Couleur / surface	Mix & Match	B	B1	B2	H	T
			[cm]	[cm]	[cm]	[cm]	[cm]
<b>Largeur de lavabo: 120 cm</b>							
502.306.01.1	Corps et façade : laqué très brillant/blanc Poignée : blanc alpin / thermopoudrage mat	Oui	118,4	113	112	61,5	47,6
502.306.01.2	Corps et façade : laqué très brillant/blanc Poignée : chromé brillant	Oui	118,4	113	112	61,5	47,6
502.306.01.3 *	Corps et façade : blanc/laqué mat Poignée : blanc alpin / thermopoudrage mat	Oui	118,4	113	112	61,5	47,6
502.306.JH.1	Corps et façade : Chêne / mélamine structuré bois Poignée : gris velouté / thermopoudrage mat	Oui	118,4	113	112	61,5	47,6
502.306.JK.1	Corps et façade : laqué mat/gris velouté Poignée : gris velouté / thermopoudrage mat	Oui	118,4	113	112	61,5	47,6
502.306.JL.1 *	Corps et façade : sable gris / laquage très brillant Poignée : sable gris / thermopoudrage mat	Oui	118,4	113	112	61,5	47,6
502.306.JR.1 *	Corps et façade : noyer Carya / mélamine structuré bois Poignée : gris velouté / thermopoudrage mat	Oui	118,4	113	112	61,5	47,6

\* Fabrication sur commande

#### Combinable avec

- Lavabo Geberit iCon → p. 639
- Lavabo Geberit iCon Light → p. 640
- Lavabo Geberit iCon Light avec plage de dépose → p. 641
- Lavabo pour meuble Geberit iCon → p. 645
- Meuble latéral bas Geberit iCon avec deux tiroirs → p. 664
- Lavabo Geberit Acanto → p. 576
- Lavabo Geberit Acanto avec plage de dépose → p. 577
- Lavabo pour meuble Geberit ONE → p. 484
- Vasque à poser Geberit ONE rectangulaire → p. 493
- Vasque à poser Geberit ONE en forme de coupelle → p. 491
- Vasque à poser Geberit ONE rectangulaire, CleanDrain → p. 492
- Vasque à poser Geberit ONE forme de coupelle, CleanDrain → p. 490
- Lavabo pour meuble Geberit ONE CleanDrain → p. 481
- Lavabo pour meuble Geberit ONE CleanDrain, plage de dépose à droite → p. 482
- Lavabo pour meuble Geberit ONE CleanDrain, plage de dépose à gauche → p. 483
- Lavabo Geberit ONE CleanDrain → p. 477
- Lavabo Geberit ONE CleanDrain, plage de dépose à droite → p. 478
- Lavabo Geberit ONE CleanDrain, plage de dépose à gauche → p. 479
- Lavabo Geberit ONE → p. 480

#### Accessoires

- Récapitulatif des accessoires – Meubles de salle de bain Geberit iCon (nouveau design) → p. 647

- 
  - Pour l'installation d'un meuble bas, un raccordement de lavabo Geberit, modèle gain de place, est nécessaire. Voir la vue d'ensemble de la gamme de lavabos ou le catalogue en ligne, Accessoires pour lavabos
  - Mix & Match : les articles de même largeur sont librement combinables dans les collections Geberit ONE, Acanto, iCon



## Meuble bas pour lavabo Geberit iCon, avec deux tiroirs, compact

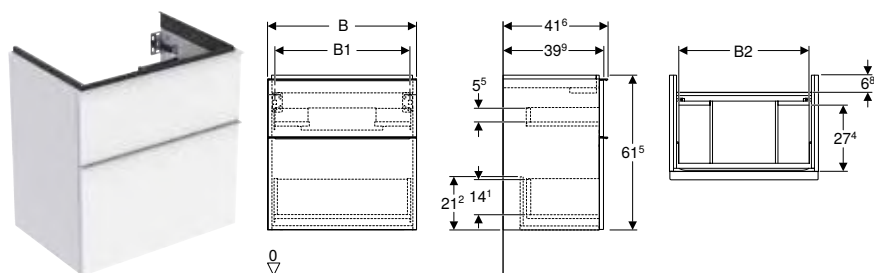

click & scan

### Caractéristiques techniques

Matériau	Panneau aggloméré haute densité
Charge tiroirs max.	30 kg

### Contenu de la livraison

- Meuble bas pour lavabo
- Matériel de fixation

### Caractéristiques

- Certifié FSC™ C134279
- Suspendu
- Avec deux tiroirs
- Poignée d'ouverture
- Poignée échangeable
- Tiroir à fermeture ralentie
- Tiroir sans découpe pour siphon
- Compact
- Résistant à l'humidité
- Livré prémonté

N° de réf.	Couleur / surface	B [cm]	B1 [cm]	B2 [cm]	H [cm]	T [cm]
<b>Largeur de lavabo: 60 cm</b>						
502.307.01.1	Corps et façade : laqué très brillant/blanc Poignée : blanc alpin / thermopoudrage mat	59,2	53,8	51,7	61,5	41,6
502.307.01.2	Corps et façade : laqué très brillant/blanc Poignée : chromé brillant	59,2	53,8	51,7	61,5	41,6
502.307.01.3 *	Corps et façade : blanc/laqué mat Poignée : blanc alpin / thermopoudrage mat	59,2	53,8	51,7	61,5	41,6
502.307.JH.1	Corps et façade : Chêne / mélamine structuré bois Poignée : gris velouté / thermopoudrage mat	59,2	53,8	51,7	61,5	41,6
502.307.JK.1	Corps et façade : laqué mat/gris velouté Poignée : gris velouté / thermopoudrage mat	59,2	53,8	51,7	61,5	41,6
502.307.JL.1 *	Corps et façade : sable gris / laquage très brillant Poignée : sable gris / thermopoudrage mat	59,2	53,8	51,7	61,5	41,6
502.307.JR.1 *	Corps et façade : noyer Carya / mélamine structuré bois Poignée : gris velouté / thermopoudrage mat	59,2	53,8	51,7	61,5	41,6
<b>Largeur de lavabo: 75 cm</b>						
502.308.01.1	Corps et façade : laqué très brillant/blanc Poignée : blanc alpin / thermopoudrage mat	74	68,6	66,5	61,5	41,6
502.308.01.2	Corps et façade : laqué très brillant/blanc Poignée : chromé brillant	74	68,6	66,5	61,5	41,6
502.308.01.3 *	Corps et façade : blanc/laqué mat Poignée : blanc alpin / thermopoudrage mat	74	68,6	66,5	61,5	41,6
502.308.JH.1	Corps et façade : Chêne / mélamine structuré bois Poignée : gris velouté / thermopoudrage mat	74	68,6	66,5	61,5	41,6
502.308.JK.1	Corps et façade : laqué mat/gris velouté Poignée : gris velouté / thermopoudrage mat	74	68,6	66,5	61,5	41,6
502.308.JL.1 *	Corps et façade : sable gris / laquage très brillant Poignée : sable gris / thermopoudrage mat	74	68,6	66,5	61,5	41,6
502.308.JR.1 *	Corps et façade : noyer Carya / mélamine structuré bois Poignée : gris velouté / thermopoudrage mat	74	68,6	66,5	61,5	41,6

\* Fabrication sur commande

### Combinable avec

- Lavabo Geberit iCon Light compact → p. 642

### Accessoires

- Récapitulatif des accessoires – Meubles de salle de bain Geberit iCon (nouveau design) → p. 647



- Pour l'installation d'un meuble bas, un raccordement de lavabo Geberit, modèle gain de place, est nécessaire. Voir la vue d'ensemble de la gamme de lavabos ou le catalogue en ligne, Accessoires pour lavabos

## Mix & Match

### Meuble bas pour lavabo double Geberit iCon, avec deux tiroirs

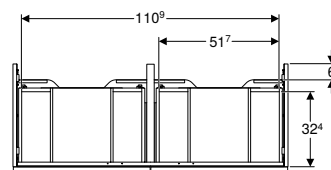
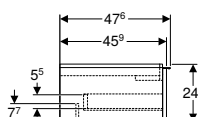
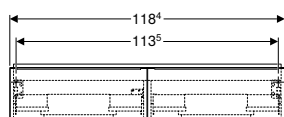

click & scan

#### Caractéristiques techniques

Matériau	Panneau aggloméré haute densité
Charge tiroirs max.	30 kg

#### Contenu de la livraison

- Meuble bas pour lavabo double
- Matériel de fixation

#### Caractéristiques

- Certifié FSC™ C134279
- Suspendu
- Avec deux tiroirs
- Poignée d'ouverture
- Poignée échangeable
- Tiroir à fermeture ralentie
- Tiroir sans découpe pour siphon
- Résistant à l'humidité
- Livré prémonté

N° de réf.	Couleur / surface	Mix & Match	B [cm]	H [cm]	T [cm]
<b>Largeur de lavabo: 120 cm</b>					
502.314.01.1	Corps et façade : laqué très brillant/blanc Poignée : blanc alpin / thermopoudrage mat	Oui	118,4	24,7	47,6
502.314.01.2	Corps et façade : laqué très brillant/blanc Poignée : chromé brillant	Oui	118,4	24,7	47,6
502.314.01.3 *	Corps et façade : blanc/laqué mat Poignée : blanc alpin / thermopoudrage mat	Oui	118,4	24,7	47,6
502.314.JH.1	Corps et façade : Chêne / mélamine structuré bois Poignée : gris velouté / thermopoudrage mat	Oui	118,4	24,7	47,6
502.314.JK.1	Corps et façade : laqué mat/gris velouté Poignée : gris velouté / thermopoudrage mat	Oui	118,4	24,7	47,6
502.314.JL.1 *	Corps et façade : sable gris / laquage très brillant Poignée : sable gris / thermopoudrage mat	Oui	118,4	24,7	47,6
502.314.JR.1 *	Corps et façade : noyer Carya / mélamine structuré bois Poignée : gris velouté / thermopoudrage mat	Oui	118,4	24,7	47,6

\* Fabrication sur commande

#### Combinable avec

- Lavabo double Geberit iCon Light → p. 643
- Meuble latéral bas Geberit iCon avec deux tiroirs → p. 664
- Lavabo double Geberit iCon → p. 642
- Lavabo double Geberit Acanto → p. 580

#### Accessoires

- Récapitulatif des accessoires – Meubles de salle de bain Geberit iCon (nouveau design) → p. 647



- Pour l'installation d'un meuble bas, un raccordement de lavabo Geberit, modèle gain de place, est nécessaire. Voir la vue d'ensemble de la gamme de lavabos ou le catalogue en ligne, Accessoires pour lavabos
- Mix & Match : les articles de même largeur sont librement combinables dans les collections Geberit ONE, Acanto, iCon

## Mix & Match

### Meuble bas pour lavabo double Geberit iCon, avec quatre tiroirs

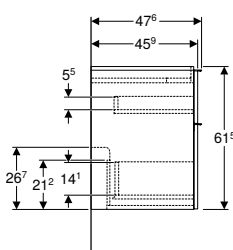
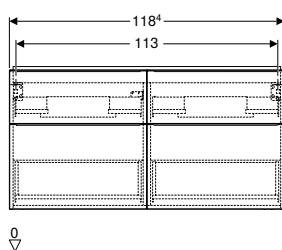

#### Caractéristiques techniques

Matériau	Panneau aggloméré haute densité
Charge tiroirs max.	30 kg

#### Contenu de la livraison

- Meuble bas pour lavabo double
- Matériel de fixation

#### Caractéristiques

- Certifié FSC™ C134279
- Suspendu
- Avec quatre tiroirs
- Poignée d'ouverture
- Poignée échangeable
- Tiroir à fermeture ralentie
- Tiroir sans découpe pour siphon
- Résistant à l'humidité
- Livré prémonté

N° de réf.	Couleur / surface	Mix & Match	B [cm]	H [cm]	T [cm]
<b>Largeur de lavabo: 120 cm</b>					
502.309.01.1	Corps et façade : laqué très brillant/blanc Poignée : blanc alpin / thermopoudrage mat	Oui	118,4	61,5	47,6
502.309.01.2	Corps et façade : laqué très brillant/blanc Poignée : chromé brillant	Oui	118,4	61,5	47,6
502.309.01.3 *	Corps et façade : blanc/laqué mat Poignée : blanc alpin / thermopoudrage mat	Oui	118,4	61,5	47,6
502.309.JH.1	Corps et façade : Chêne / mélamine structuré bois Poignée : gris velouté / thermopoudrage mat	Oui	118,4	61,5	47,6
502.309.JK.1	Corps et façade : laqué mat/gris velouté Poignée : gris velouté / thermopoudrage mat	Oui	118,4	61,5	47,6
502.309.JL.1 *	Corps et façade : sable gris / laquage très brillant Poignée : sable gris / thermopoudrage mat	Oui	118,4	61,5	47,6
502.309.JR.1 *	Corps et façade : noyer Carya / mélamine structuré bois Poignée : gris velouté / thermopoudrage mat	Oui	118,4	61,5	47,6

\* Fabrication sur commande

#### Combinable avec

- Lavabo double Geberit iCon Light → p. 643
- Meuble latéral bas Geberit iCon avec deux tiroirs → p. 664
- Lavabo double Geberit Acanto → p. 580
- Lavabo double Geberit iCon → p. 642

#### Accessoires

- Récapitulatif des accessoires – Meubles de salle de bain Geberit iCon (nouveau design) → p. 647



- Pour l'installation d'un meuble bas, un raccordement de lavabo Geberit, modèle gain de place, est nécessaire. Voir la vue d'ensemble de la gamme de lavabos ou le catalogue en ligne, Accessoires pour lavabos
- Mix & Match : les articles de même largeur sont librement combinables dans les collections Geberit ONE, Acanto, iCon

## Meubles latéraux bas

### Armoire haute Geberit avec une porte

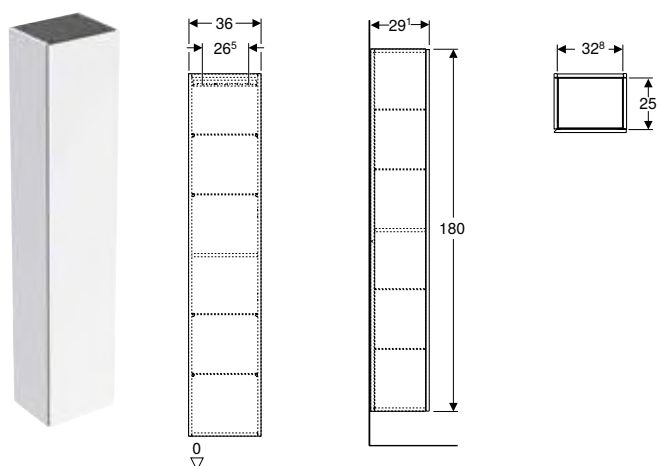

#### Utilisation

- Pour les collections Geberit ONE, Acanto, iCon et VariForm

#### Caractéristiques techniques

Matériau	Panneau aggloméré haute densité
----------	---------------------------------

#### Contenu de la livraison

- Armoire haute
- 4 tablettes en verre
- Matériel de fixation

#### Caractéristiques

- Certifié FSC™ C134279
- Suspendu
- Avec une porte
- Porte à fermeture ralentie
- Poignée intégrée ou mécanisme d'ouverture pousse-lâche pour ouvrir
- Avec quatre tablettes en verre amovibles
- Avec une tablette fixe
- Charnières à gauche ou à droite
- Résistant à l'humidité
- Livré prémonté

N° de réf.	Couleur / surface	H T	
		[cm]	[cm]
<b>B / largeur: 36 cm</b>			
502.316.01.1	Corps et façade : laqué très brillant/blanc	180	29,1
502.316.01.2	Corps : blanc / mélamine structuré bois Façade : blanc / verre brillant	180	29,1
502.316.01.3 *	Corps et façade : blanc/laqué mat	180	29,1
502.316.JH.1	Corps et façade : Chêne / mélamine structuré bois	180	29,1
502.316.JK.1	Corps et façade : laqué mat/gris velouté	180	29,1
502.316.JK.2	Corps : gris velouté / laqué mat Façade : gris velouté / verre brillant	180	29,1
502.316.JR.1 *	Corps et façade : noyer Carya / mélamine structuré bois	180	29,1
505.083.00.7 *	Corps et façade : grège / laqué mat	180	29,1
505.083.00.8 *	Corps et façade : noir / laqué mat	180	29,1

\* Fabrication sur commande

#### Accessoires

- Set de pieds Geberit étroits → p. 619

## Armoire haute Geberit avec une porte et miroir intérieur, compacte

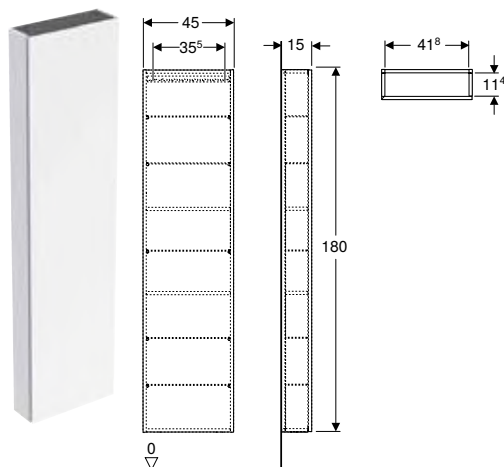

### Utilisation

- Pour les collections Geberit ONE, Acanto, iCon et VariForm

### Caractéristiques techniques

Matériau	Panneau aggloméré haute densité
----------	---------------------------------

### Contenu de la livraison

- Armoire haute
- 5 tablettes en verre
- Matériel de fixation

### Caractéristiques

- Certifié FSC™ C134279
- Suspendu
- Avec une porte
- Porte à fermeture ralentie
- Poignée intégrée ou mécanisme d'ouverture pousse-lâche pour ouvrir
- Avec cinq tablettes en verre amovibles
- Porte réfléchissante à l'intérieur
- Avec deux tablettes fixes
- Charnières à gauche ou à droite
- Angle d'ouverture de la porte 155°
- Résistant à l'humidité
- Livré prémonté

N° de réf.	Couleur / surface	H	T
		[cm]	[cm]
<b>B / largeur: 45 cm</b>			
502.317.01.1	Corps et façade : laqué très brillant/blanc	180	15
502.317.01.2	Corps : blanc / mélamine structuré bois Façade : blanc / verre brillant	180	15
502.317.01.3 *	Corps et façade : blanc/laqué mat	180	15
502.317.JH.1	Corps et façade : Chêne / mélamine structuré bois	180	15
502.317.JK.1	Corps et façade : laqué mat/gris velouté	180	15
502.317.JK.2	Corps : gris velouté / laqué mat Façade : gris velouté / verre brillant	180	15
502.317.JL.1 *	Corps et façade : sable gris / laquage très brillant	180	15
502.317.JR.1 *	Corps et façade : noyer Carya / mélamine structuré bois	180	15

\* Fabrication sur commande

### Accessoires

- Set de pieds Geberit étroits → p. 619

## Colonne haute Geberit Acanto avec deux tiroirs

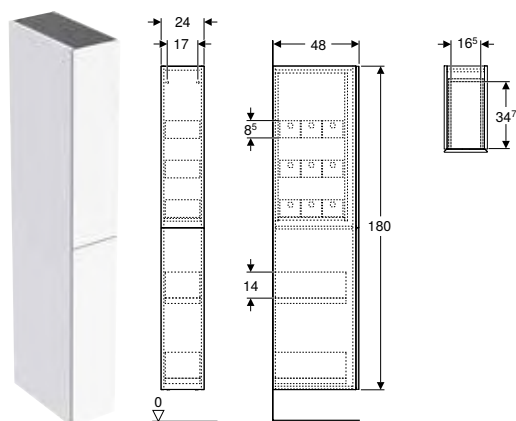

click & scan

### Utilisation

- Pour les collections Geberit ONE, Acanto, iCon et VariForm

### Caractéristiques techniques

Matériau	Panneau aggloméré haute densité
Charge tiroirs max.	30 kg

### Caractéristiques

- Certifié FSC™ C134279
- Suspendu
- Avec deux tiroirs
- Casiers de rangement en bois
- Tiroir à fermeture ralentie
- Résistant à l'humidité
- Livré prémonté

### Contenu de la livraison

- Armoire haute
- 9 casiers de rangement
- Matériel de fixation

N° de réf.	Couleur / surface	H	T
		[cm]	[cm]
<b>B / largeur: 24 cm</b>			
503.011.01.1	Corps et façade : laqué très brillant/blanc	180	48
503.011.01.2	Corps : blanc / mélamine structuré bois Façade : blanc / verre brillant	180	48
503.011.01.3 *	Corps et façade : blanc/laqué mat	180	48
503.011.JH.1	Corps et façade : Chêne / mélamine structuré bois	180	48
503.011.JK.1	Corps et façade : laqué mat/gris velouté	180	48
503.011.JK.2	Corps : gris velouté / laqué mat Façade : gris velouté / verre brillant	180	48
503.011.JR.1 *	Corps et façade : noyer Carya / mélamine structuré bois	180	48

\* Fabrication sur commande

### Combinable avec

- Compartiment de rangement intérieur Geberit → p. 1047
- Boîte de rangement Geberit → p. 1047

### Accessoires

- Compartiment de rangement intérieur Geberit → p. 1047
- Boîte de rangement Geberit → p. 1047
- Élément de prise électrique Geberit avec prise électrique → p. 525

## Meuble latéral bas Geberit iCon avec deux tiroirs

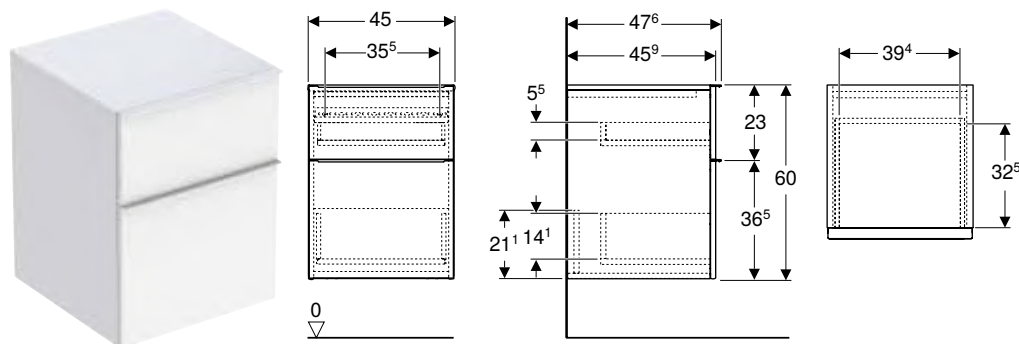

click & scan

### Caractéristiques techniques

Matériau	Panneau aggloméré haute densité
Charge tiroirs max.	30 kg

### Contenu de la livraison

- Meuble latéral bas
- Matériel de fixation

### Caractéristiques

- Certifié FSC™ C134279
- Suspendu
- Avec deux tiroirs
- Poignée d'ouverture
- Poignée échangeable
- Tiroir à fermeture ralentie
- Résistant à l'humidité
- Livré prémonté

N° de réf.	Couleur / surface	H T	
		[cm]	[cm]
<b>B / largeur: 45 cm</b>			
502.315.01.1	Corps et façade : laqué très brillant/blanc Poignée : blanc alpin / thermopoudrage mat	60	47,6
502.315.01.2	Corps et façade : laqué très brillant/blanc Poignée : chromé brillant	60	47,6
502.315.01.3 *	Corps et façade : blanc/laqué mat Poignée : blanc alpin / thermopoudrage mat	60	47,6
502.315.JH.1	Corps et façade : Chêne / mélamine structuré bois Poignée : gris velouté / thermopoudrage mat	60	47,6
502.315.JK.1	Corps et façade : laqué mat/gris velouté Poignée : gris velouté / thermopoudrage mat	60	47,6
502.315.JR.1 *	Corps et façade : noyer Carya / mélamine structuré bois Poignée : gris velouté / thermopoudrage mat	60	47,6

\* Fabrication sur commande

### Combinable avec

- Meuble bas pour lavabo Geberit iCon, avec un tiroir → p. 654
- Meuble bas pour lavabo Geberit iCon, avec deux tiroirs → p. 656
- Meuble bas pour lavabo double Geberit iCon, avec deux tiroirs → p. 659
- Meuble bas pour lavabo double Geberit iCon, avec quatre tiroirs → p. 660
- Tableau magnétique avec casiers Geberit → p. 616

### Accessoires

- Récapitulatif des accessoires – Meubles de salle de bain Geberit iCon (nouveau design) → p. 647

## Élément latéral Geberit iCon

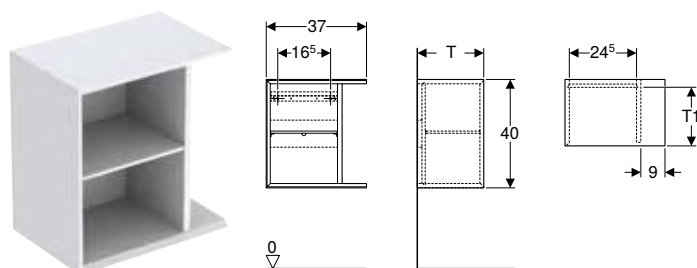

click & scan

### Caractéristiques techniques

Matériau	Panneau aggloméré haute densité
----------	---------------------------------

### Contenu de la livraison

- Meuble latéral bas
- Matériel de fixation

### Caractéristiques

- Certifié FSC™ C134279
- Suspendu
- Avec tablette amovible
- Résistant à l'humidité
- Livré prémonté

N° de réf.	Couleur / surface	B [cm]	H [cm]	T1 [cm]
<b>T / profondeur: 24,5 cm</b>				
502.324.01.1	Blanc / Laqué ultra-brillant	37	40	21
502.324.01.3 *	Blanc / Laqué mat	37	40	21
502.324.JH.1	Chêne / Mélamine structuré bois	37	40	21
502.324.JK.1	Gris velouté / Laqué mat	37	40	21
502.324.JL.1 *	Sable gris / Laqué ultra-brillant	37	40	21
502.324.JR.1 *	Noyer caryer / Mélamine structuré bois	37	40	21
<b>T / profondeur: 27,3 cm</b>				
502.325.01.1	Blanc / Laqué ultra-brillant	37	40	24
502.325.01.3 *	Blanc / Laqué mat	37	40	24
502.325.JH.1	Chêne / Mélamine structuré bois	37	40	24
502.325.JK.1	Gris velouté / Laqué mat	37	40	24
502.325.JL.1 *	Sable gris / Laqué ultra-brillant	37	40	24
502.325.JR.1 *	Noyer caryer / Mélamine structuré bois	37	40	24

\* Fabrication sur commande

#### Combinable avec

- Meuble bas Geberit iCon pour lave-mains, avec une porte → p. 652
- Meuble bas Geberit iCon pour lave-mains, avec un tiroir → p. 653



- Élément latéral d'une profondeur de 24,5 cm seulement pour meuble bas Geberit iCon pour pour lave-mains, avec une porte
- Élément latéral d'une profondeur de 27,3 cm seulement pour meuble bas Geberit iCon pour pour lave-mains, avec un tiroir

## Armoire suspendue Geberit carrée, avec une porte

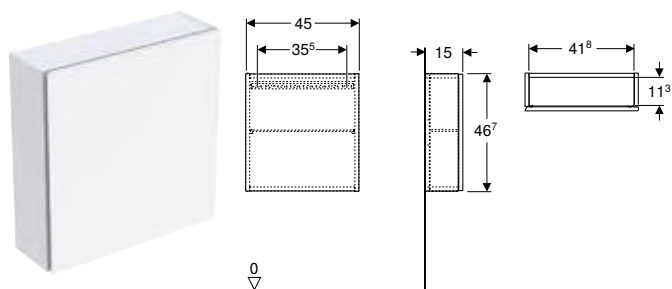

#### Utilisation

- Pour les collections Geberit ONE, Acanto, iCon et VariForm

#### Caractéristiques techniques

Matériau	Panneau aggloméré haute densité
----------	---------------------------------

#### Contenu de la livraison

- Armoire haute compacte
- Tablette en verre
- Matériel de fixation

#### Caractéristiques

- Certifié FSC™ C134279
- Suspendu
- Avec une porte
- Porte à fermeture ralentie
- Poignée intégrée ou mécanisme d'ouverture pousse-lâche pour ouvrir
- Tablette en verre amovible
- Charnières à gauche ou à droite
- Résistant à l'humidité
- Livré prémonté

N° de réf.	Couleur / surface	H [cm]	T [cm]
<b>B / largeur: 45 cm</b>			
502.319.01.1	Corps et façade : laqué très brillant/blanc	46,7	15
502.319.01.2	Corps : blanc / mélamine structuré bois Façade : blanc / verre brillant	46,7	15
502.319.01.3 *	Corps et façade : blanc/laqué mat	46,7	15
502.319.JH.1	Corps et façade : Chêne / mélamine structuré bois	46,7	15
502.319.JK.1	Corps et façade : laqué mat/gris velouté	46,7	15
502.319.JK.2	Corps : gris velouté / laqué mat Façade : gris velouté / verre brillant	46,7	15
502.319.JL.1 *	Corps et façade : sable gris / laquage très brillant	46,7	15
502.319.JR.1 *	Corps et façade : noyer Carya / mélamine structuré bois	46,7	15

\* Fabrication sur commande



## Armoire suspendue Geberit rectangulaire, avec une porte

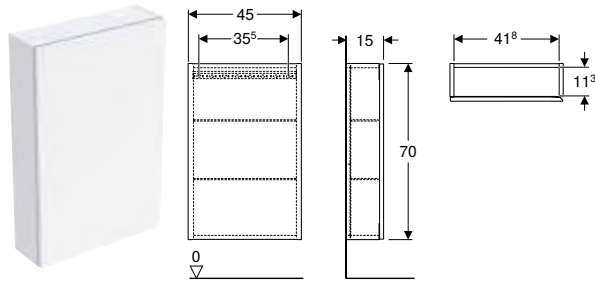

click & scan

### Utilisation

- Pour les collections Geberit ONE, Acanto, iCon et VariForm

### Caractéristiques techniques

Matériau	Panneau aggloméré haute densité
----------	---------------------------------

### Contenu de la livraison

- Armoire haute compacte
- 2 tablettes en verre
- Matériel de fixation

### Caractéristiques

- Certifié FSC™ C134279
- Suspendu
- Avec une porte
- Porte à fermeture ralentie
- Poignée intégrée ou mécanisme d'ouverture pousse-lâche pour ouvrir
- Avec deux tablettes en verre amovibles
- Charnières à gauche ou à droite
- Résistant à l'humidité
- Livré prémonté

N° de réf.	Couleur / surface	H [cm]	T [cm]
<b>B / largeur: 45 cm</b>			
502.318.01.1	Corps et façade : laqué très brillant/blanc	70	15
502.318.01.2	Corps : blanc / mélamine structuré bois Façade : blanc / verre brillant	70	15
502.318.01.3 *	Corps et façade : blanc/laqué mat	70	15
502.318.JH.1	Corps et façade : Chêne / mélamine structuré bois	70	15
502.318.JK.1	Corps et façade : laqué mat/gris velouté	70	15
502.318.JK.2	Corps : gris velouté / laqué mat Façade : gris velouté / verre brillant	70	15
502.318.JL.1 *	Corps et façade : sable gris / laquage très brillant	70	15
502.318.JR.1 *	Corps et façade : noyer Carya / mélamine structuré bois	70	15

\* Fabrication sur commande

## Étagère Geberit rectangulaire

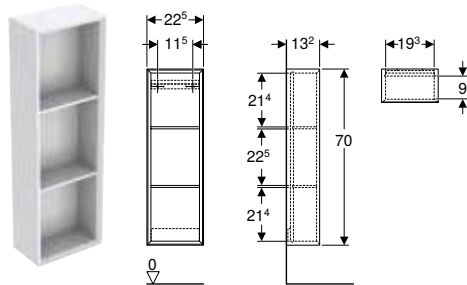

click & scan

### Utilisation

- Pour les collections Geberit ONE, Acanto, iCon et VariForm

### Caractéristiques techniques

Matériau	Panneau aggloméré haute densité
----------	---------------------------------

### Contenu de la livraison

- Armoire haute compacte
- Matériel de fixation

### Caractéristiques

- Certifié FSC™ C134279
- Suspendu
- Fixation cachée
- Avec deux tablettes fixes
- Résistant à l'humidité
- Livré prémonté

N° de réf.	Couleur / surface	H [cm]	T [cm]
<b>B / largeur: 22,5 cm</b>			
502.320.01.1	Blanc / Laqué ultra-brillant	70	13,2
502.320.01.3 *	Blanc / Laqué mat	70	13,2
502.320.JH.1	Chêne / Mélamine structuré bois	70	13,2
502.320.JK.1	Gris velouté / Laqué mat	70	13,2
502.320.JL.1 *	Sable gris / Laqué ultra-brillant	70	13,2
502.320.JR.1 *	Noyer caryer / Mélamine structuré bois	70	13,2

\* Fabrication sur commande

## Étagère Geberit carrée

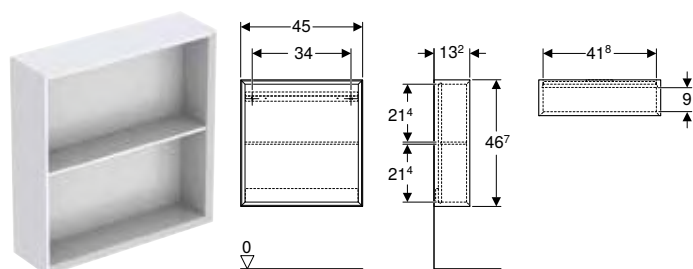

click & scan

### Utilisation

- Pour les collections Geberit ONE, Acanto, iCon et VariForm

### Caractéristiques techniques

Matériau	Panneau aggloméré haute densité
----------	---------------------------------

### Contenu de la livraison

- Armoire haute compacte
- Matériel de fixation

### Caractéristiques

- Certifié FSC™ C134279
- Suspendu
- Avec une tablette fixe
- Fixation cachée
- Résistant à l'humidité
- Livré prémonté

N° de réf.	Couleur / surface	H [cm]	T [cm]
<b>B / largeur: 45 cm</b>			
502.323.01.1	Blanc / Laqué ultra-brillant	46,7	13,2
502.323.01.3 *	Blanc / Laqué mat	46,7	13,2
502.323.JH.1	Chêne / Mélangé bois structuré	46,7	13,2
502.323.JK.1	Gris velouté / Laqué mat	46,7	13,2
502.323.JL.1 *	Sable gris / Laqué ultra-brillant	46,7	13,2
502.323.JR.1 *	Noyer caryer / Mélangé bois structuré	46,7	13,2

\* Fabrication sur commande

## Étagère murale Geberit rectangulaire

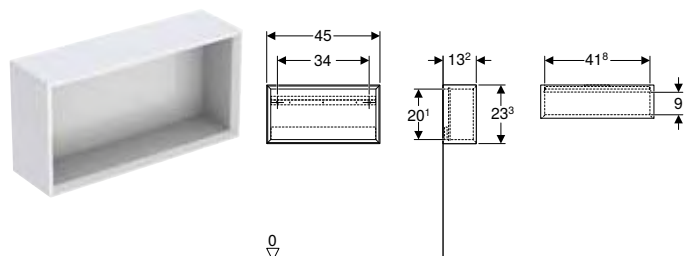

click & scan

### Utilisation

- Pour les collections Geberit ONE, Acanto, iCon et VariForm

### Caractéristiques techniques

Matériau	Panneau aggloméré haute densité
----------	---------------------------------

### Contenu de la livraison

- Armoire haute compacte
- Matériel de fixation

### Caractéristiques

- Certifié FSC™ C134279
- Suspendu
- Fixation cachée
- Résistant à l'humidité
- Livré prémonté

N° de réf.	Couleur / surface	B [cm]	H [cm]	T [cm]
502.322.01.1	Blanc / Laqué ultra-brillant	45	23,3	13,2
502.322.01.3 *	Blanc / Laqué mat	45	23,3	13,2
502.322.JH.1	Chêne / Mélangé bois structuré	45	23,3	13,2
502.322.JK.1	Gris velouté / Laqué mat	45	23,3	13,2
502.322.JL.1 *	Sable gris / Laqué ultra-brillant	45	23,3	13,2
502.322.JR.1 *	Noyer caryer / Mélangé bois structuré	45	23,3	13,2

\* Fabrication sur commande

## Étagère murale Geberit carrée

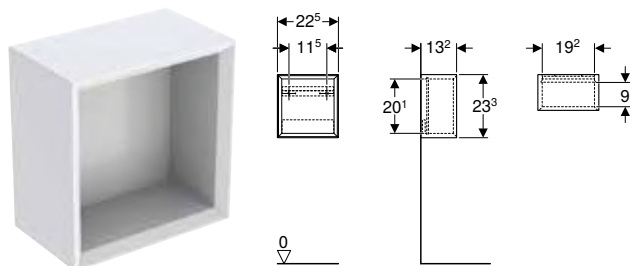

click & scan

### Utilisation

- Pour les collections Geberit ONE, Acanto, iCon et VariForm

### Caractéristiques techniques

Matériau	Panneau aggloméré haute densité
----------	---------------------------------

### Caractéristiques

- Certifié FSC™ C134279
- Suspendu
- Fixation cachée
- Résistant à l'humidité
- Livré prémonté

### Contenu de la livraison

- Armoire haute compacte
- Matériel de fixation

N° de réf.	Couleur / surface	H [cm]	T [cm]
<b>B / largeur: 22,5 cm</b>			
502.321.01.1	Blanc / Laqué ultra-brillant	23,3	13,2
502.321.01.3 *	Blanc / Laqué mat	23,3	13,2
502.321.JH.1	Chêne / Mélangé structuré bois	23,3	13,2
502.321.JK.1	Gris velouté / Laqué mat	23,3	13,2
502.321.JL.1 *	Sable gris / Laqué ultra-brillant	23,3	13,2
502.321.JR.1 *	Noyer caryer / Mélangé structuré bois	23,3	13,2

\* Fabrication sur commande

## Autres meubles de salle de bains

### Étagère murale Geberit

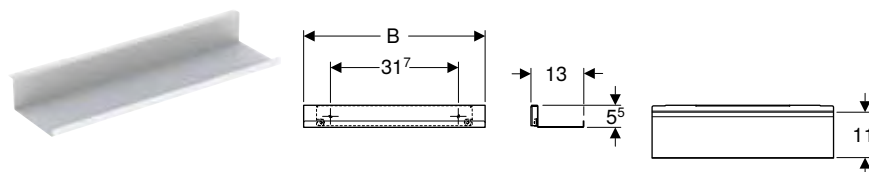

click & scan

### Caractéristiques techniques

Matériau	Acier
----------	-------

### Contenu de la livraison

- Étagère murale
- Matériel de fixation

### Caractéristiques

- Suspendu
- Fixation cachée

N° de réf.	Couleur / surface	H [cm]	T [cm]
<b>B / largeur: 45 cm</b>			
502.326.01.3	Blanc / Thermopoudré mat	5,5	13
502.326.JK.1	Gris velouté / Thermopoudré mat	5,5	13
502.326.JL.1	Sable gris / Thermopoudré mat	5,5	13
<b>B / largeur: 67,5 cm</b>			
502.327.01.3	Blanc / Thermopoudré mat	5,5	13
502.327.JK.1	Gris velouté / Thermopoudré mat	5,5	13
502.327.JL.1	Sable gris / Thermopoudré mat	5,5	13

## Accessoires

### Porte-serviettes Geberit pour meuble de salle de bains

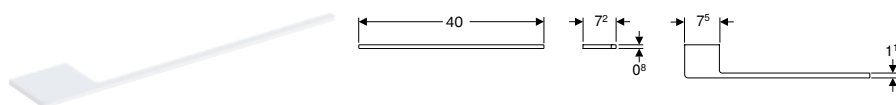

click & scan

#### Utilisation

- Pour la fixation sur un meuble bas
- Pour les collections Geberit ONE, Acanto et iCon

#### Contenu de la livraison

- Porte-serviettes
- Matériel de fixation

#### Caractéristiques techniques

Matériau	Aluminium
----------	-----------

N° de réf.	Couleur / surface	B [cm]	H [cm]	T [cm]
503.012.01.1	Blanc / Thermopoudré mat	40	0,8	7,2
503.012.14.1	Noir mat / Thermopoudré mat	40	0,8	7,2
503.012.21.1	Chromé brillant	40	0,8	7,2
503.012.JK.1	Gris velouté / Thermopoudré mat	40	0,8	7,2

### Porte-serviettes Geberit pour meuble de salle de bains

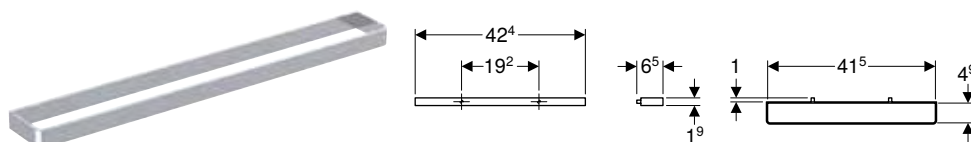

click & scan

#### Utilisation

- Pour la fixation sur un meuble bas

#### Caractéristiques

- Angle droit

#### Caractéristiques techniques

Matériau	Acier
----------	-------

#### Contenu de la livraison

- Porte-serviettes
- Matériel de fixation

N° de réf.	Couleur / surface	B [cm]	H [cm]	T [cm]
502.328.00.1	Chromé brillant	42,4	1,9	4,9
502.328.01.3	Blanc / Thermopoudré mat	42,4	1,9	4,9
502.328.JK.1	Gris velouté / Thermopoudré mat	42,4	1,9	4,9
502.328.JL.1	Sable gris / Thermopoudré mat	42,4	1,9	4,9

## Poignée Geberit

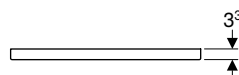
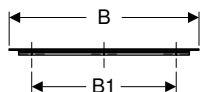

click & scan

### Utilisation

- Pour les collections Acanto et iCon

### Caractéristiques techniques

Matériau	Aluminium
----------	-----------

### Caractéristiques

- Adapté à tous les meubles bas Acanto et iCon avec poignée
- Fixation par vis

### Contenu de la livraison

- Volant
- Matériel de fixation

N° de réf.	Couleur / surface	B1 [cm]	H [cm]	T [cm]
<b>B / largeur: 36,7 cm</b>				
502.356.00.1	Chromé brillant	25,6	1,9	3,3
502.356.01.1	Blanc / Thermopoudré mat	25,6	1,9	3,3
502.356.14.1	Noir mat / Thermopoudré mat	25,6	1,9	3,3
502.356.JK.1	Gris velouté / Thermopoudré mat	25,6	1,9	3,3
502.356.JL.1	Sable gris / Thermopoudré mat	25,6	1,9	3,3
<b>B / largeur: 44,7 cm</b>				
502.357.00.1	Chromé brillant	32	1,9	3,3
502.357.01.1	Blanc / Thermopoudré mat	32	1,9	3,3
502.357.14.1	Noir mat / Thermopoudré mat	32	1,9	3,3
502.357.JK.1	Gris velouté / Thermopoudré mat	32	1,9	3,3
502.357.JL.1	Sable gris / Thermopoudré mat	32	1,9	3,3
<b>B / largeur: 51,7 cm</b>				
502.358.00.1	Chromé brillant	38,4	1,9	3,3
502.358.01.1	Blanc / Thermopoudré mat	38,4	1,9	3,3
502.358.14.1	Noir mat / Thermopoudré mat	38,4	1,9	3,3
502.358.JK.1	Gris velouté / Thermopoudré mat	38,4	1,9	3,3
502.358.JL.1	Sable gris / Thermopoudré mat	38,4	1,9	3,3
<b>B / largeur: 58,9 cm</b>				
502.359.00.1	Chromé brillant	44,8	1,9	3,3
502.359.01.1	Blanc / Thermopoudré mat	44,8	1,9	3,3
502.359.14.1	Noir mat / Thermopoudré mat	44,8	1,9	3,3
502.359.JK.1	Gris velouté / Thermopoudré mat	44,8	1,9	3,3
502.359.JL.1	Sable gris / Thermopoudré mat	44,8	1,9	3,3
<b>B / largeur: 73,7 cm</b>				
502.360.00.1	Chromé brillant	64,4	1,9	3,3
502.360.01.1	Blanc / Thermopoudré mat	64,4	1,9	3,3
502.360.14.1	Noir mat / Thermopoudré mat	64,4	1,9	3,3
502.360.JK.1	Gris velouté / Thermopoudré mat	64,4	1,9	3,3
502.360.JL.1	Sable gris / Thermopoudré mat	64,4	1,9	3,3
<b>B / largeur: 88,5 cm</b>				
502.361.00.1	Chromé brillant	76,8	1,9	3,3
502.361.01.1	Blanc / Thermopoudré mat	76,8	1,9	3,3
502.361.14.1	Noir mat / Thermopoudré mat	76,8	1,9	3,3
502.361.JK.1	Gris velouté / Thermopoudré mat	76,8	1,9	3,3
502.361.JL.1	Sable gris / Thermopoudré mat	76,8	1,9	3,3
<b>B / largeur: 118,1 cm</b>				
502.362.00.1	Chromé brillant	89,6	1,9	3,3
502.362.01.1	Blanc / Thermopoudré mat	89,6	1,9	3,3
502.362.14.1	Noir mat / Thermopoudré mat	89,6	1,9	3,3
502.362.JK.1	Gris velouté / Thermopoudré mat	89,6	1,9	3,3
502.362.JL.1	Sable gris / Thermopoudré mat	89,6	1,9	3,3

## Réglette lumineuse Geberit pour tiroir, gauche et droite, longueur 35 cm

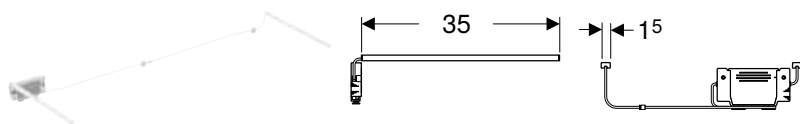

click & scan

### Utilisation

- Pour les collections Geberit ONE, Acanto et iCon

### Caractéristiques techniques

Tension de fonctionnement	7,5 V c.c.
Matériau	Matière synthétique
Classe d'efficacité énergétique éclairage	E
Couleur de lumière	3500 K

### Caractéristiques

- Durée d'utilisation 3–6 mois
- Rechargeable avec un câble micro-USB

### Contenu de la livraison

- Réglette lumineuse gauche et droite
- Matériel de fixation
- Câble USB

N° de réf.	L [cm]	Classe de protection	Puissance absorbée [W]
502.031.00.1	35	III	≤ 1

### Accessoires

- Récapitulatif des accessoires – Meubles de salle de bain Geberit iCon (nouveau design) → p. 647
- Récapitulatif des accessoires – Meubles de salle de bain Geberit ONE → p. 497
- Récapitulatif des accessoires – Meubles de salle de bains Geberit Acanto → p. 587

## Élément de prise électrique Geberit avec prise électrique

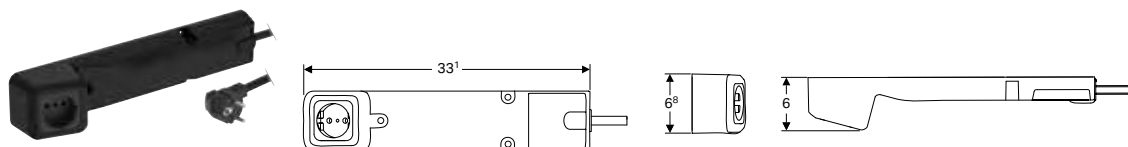

click & scan

### Utilisation

- Pour les collections Geberit ONE, Acanto et iCon

### Caractéristiques techniques

Degré de protection	IP20
Tension nominale	230 V c.a.
Fréquence du réseau	50 Hz

### Contenu de la livraison

- Élément de prise électrique avec prise
- Matériel de fixation

N° de réf.	Type de fiche	Prise électrique
505.090.00.2	CEE 7/7	CEE 7/4



- La présence d'une prise électrique dans la zone derrière le meuble bas est une condition requise pour l'installation de l'élément de prise électrique

## Set de pieds Geberit étroits

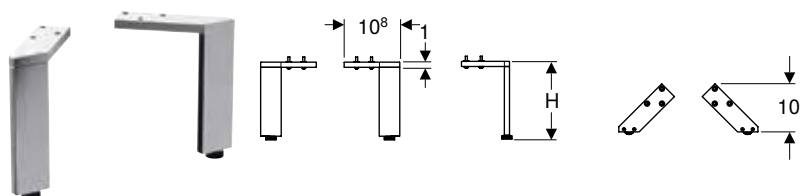

click & scan

### Caractéristiques techniques

Matériau	Aluminium
----------	-----------

### Contenu de la livraison

- Kit à 2 éléments
- Matériel de fixation

### Caractéristiques

- Réglable en hauteur pour compensation des inégalités du sol

N° de réf.	Couleur / surface	H [cm]
500.367.00.1	Chromé brillant	15,1–15,4
500.657.00.2	Chromé brillant	31,6
500.658.00.2	Chromé brillant	28,1

## Kit de compartiments de tiroir Geberit pour tiroir supérieur



click & scan

### Utilisation

- Pour les collections Geberit ONE, Acanto et iCon

### Contenu de la livraison

- Compartiment de tiroir
- Couvercle

### Caractéristiques techniques

Matériau	Bambou
----------	--------

N° de réf.	Largeur de lavabo [cm]
502.349.00.1	60
502.350.00.1	75
502.351.00.1	90
502.352.00.1	105
502.353.00.1	120
502.354.00.1	135











## WC

### Vue d'ensemble de la gamme – WC et abattants WC Geberit iCon





Geberit International Sales, Version: décembre 2024



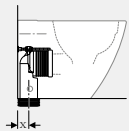
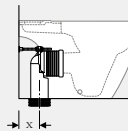

				WC suspendu à fond creux Geberit iCon, caréné, Rimfree	WC suspendu à fond creux Geberit iCon, compact, caréné, Rimfree	
<b>Blanc</b>				501.661.00.1	502.380.00.1	
						
				→ p. 679	→ p. 681	
Abattant WC Geberit iCon EasyMount	Avec fermeture ralentie, charnières déclinables	501.660.01.1		→ p. 687	✓	✓
	Sans fermeture ralentie	574120000		→ p. 688	✓	✓
Abattant WC Geberit iCon	Avec fermeture ralentie	574130000		→ p. 688	✓	✓
	Avec fermeture ralentie, charnières déclinables	500.670.01.1		→ p. 688	✓	✓
Abattant WC Geberit iCon design slim	Avec fermeture ralentie	574950000		→ p. 687	✓	✓
	Avec fermeture ralentie, charnières déclinables	500.835.01.1	→ p. 687	✓	✓	
Abattant WC Geberit iCon Square	Avec fermeture ralentie	571910000		→ p. 688		
	Avec fermeture ralentie, charnières déclinables	500.837.01.1	→ p. 688			

✓ Compatible

### Récapitulatif des accessoires – Cuvettes de WC Geberit iCon reliées à des tubulures de raccordement





Geberit International Sales, Version: décembre 2024

				WC au sol à fond creux Geberit iCon, adossé au mur, caréné, Rimfree	WC au sol Geberit iCon pour réservoir attenant, cuvette de WC à fond creux, caréné, Rimfree
<b>Blanc</b>				502.382.00.1	200460000
					
				→ p. 684	→ p. 684
Pack coude de raccordement en P Geberit pour WC au sol	131.081.11.1		→ p. 965	X = 160-185 mm	X = 160-245 mm
Kit de raccordement Geberit pour WC au sol	131.082.16.1		→ p. 965	X = 70-95 mm	X = 70-140 mm
Kit de coude de raccordement 90° Geberit avec rallonge	152.647.00.1			X = 60-85 mm	X = 60-125 mm
Coude de raccordement 90° Geberit	152.610.11.1			X = 115 mm	X = 75 mm

	WC suspendu à fond creux Geberit iCon Square, caréné, Rimfree	WC au sol à fond creux Geberit iCon, adossé au mur, caréné, TurboFlush	WC au sol à fond creux Geberit iCon, adossé au mur, caréné, Rimfree	WC au sol Geberit iCon pour réservoir attenant, cuvette de WC à fond creux, caréné, Rimfree	WC au sol à fond creux Geberit iCon Square, adossé au mur, caréné, Rimfree	WC au sol Geberit iCon Square pour réservoir attenant, cuvette de WC à fond creux, caréné, Rimfree	WC au sol Geberit iCon Square pour réservoir attenant, cuvette de WC à fond creux, adossé au mur, caréné
	201950000	503.081.00.1	502.382.00.1	200460000	211910000	200930000	200920000
							
	→ p. 682	→ p. 683	→ p. 684	→ p. 684	→ p. 685	→ p. 686	→ p. 686
		✓	✓	✓			
		✓	✓	✓			
		✓	✓	✓			
		✓	✓	✓			
		✓	✓	✓			
		✓	✓	✓			
	✓				✓	✓	✓
	✓				✓	✓	✓

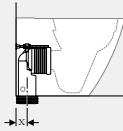
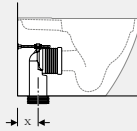
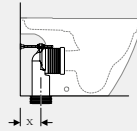
### Récapitulatif des accessoires – Cuvettes de WC Geberit iCon Square reliées à des tubulures de raccordement

Geberit International Sales, Version: décembre 2024

				WC au sol à fond creux Geberit iCon Square, adossé au mur, caréné, Rimfree	WC au sol Geberit iCon Square pour réservoir attenant, cuvette de WC à fond creux, adossé au mur, caréné	WC au sol Geberit iCon Square pour réservoir attenant, cuvette de WC à fond creux, caréné, Rimfree
<b>Blanc</b>				211910000	200920000	200930000
						
				→ p. 685	→ p. 686	→ p. 686
Pack coude de raccordement en P Geberit pour WC au sol	131.081.11.1		→ p. 965	X = 150-165 mm	X = 160-245 mm	X = 160-245 mm
Kit de raccordement Geberit pour WC au sol	131.082.16.1		→ p. 965		X = 70-140 mm	X = 70-140 mm
Kit de coude de raccordement 90° Geberit avec rallonge	152.647.00.1				X = 60-125 mm	X = 60-125 mm
Coude de raccordement 90° Geberit	152.610.11.1			X = 77 mm	X = 160 mm	X = 170 mm

**Récapitulatif des accessoires – Cuvettes de WC Geberit iCon TurboFlush associées à des tubulures de raccordement**

Geberit International Sales, décembre 2024

				En combinaison avec un réservoir à encastrer		En combinaison avec Geberit Monolith	
				WC au sol à fond creux Geberit iCon, adossé au mur, caréné, TurboFlush			
Blanc				503.081.00.1	503.081.00.1	503.081.00.1	
				→ p. 683	→ p. 683	→ p. 683	
Kit de manchon de raccordement Geberit pour WC	131.083.16.1		→ p. 964	Y = 210 mm			

**WC suspendus**

**Nouveau**

**Pack WC suspendu à fond creux Geberit iCon, caréné, TurboFlush, avec abattant WC**

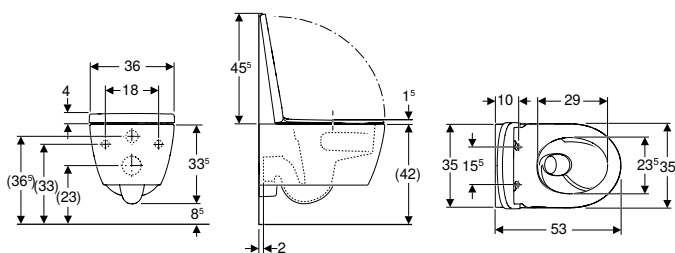

**Utilisation**

- Pour réservoirs à encastrer
- Pour robinet manuel de chasse

**Caractéristiques techniques**

Matériau	Céramique sanitaire
----------	---------------------

**Contenu de la livraison**

- Cuvette de WC
- Abattant WC
- Matériel de fixation

**Caractéristiques**

- Suspendu
- Cuvette de WC à fond creux
- Cuvette de WC sans bride avec technologie de rinçage TurboFlush
- Fixation facile avec Easy Fast Fixing (type EFF3)
- Type 1, volume total 6/5/4 l, selon EN 997
- Charnières QuickRelease, verrouillables
- Type 2 selon EN 997
- Rince avec 4 l
- Caréné
- Fixation cachée
- Abattant WC en duroplast
- Couvercle d'abattant recouvrant
- Abattant WC avec charnières EasyMount

N° de réf.	Couleur / surface	B [cm]	H [cm]	T [cm]	Charnières déclipables	SoftClosing	Fixation
503.045.00.1	Blanc	35,5	33,5	53	Verrouillable	Oui	Par le haut

Disponibilité avril 2025

**Nouveau**

**Pack WC suspendu à fond creux Geberit iCon, caréné, TurboFlush, avec abattant WC**

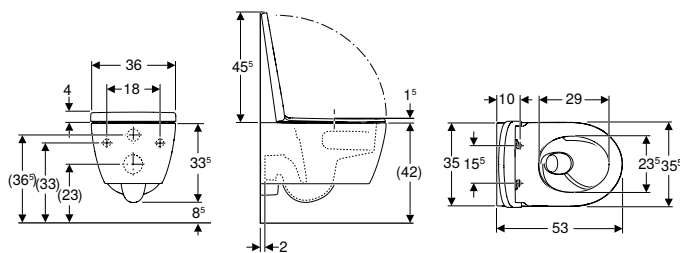

click & scan

**Utilisation**

- Pour réservoirs à encastrer
- Pour robinet manuel de chasse

**Caractéristiques techniques**

Matériau	Céramique sanitaire
----------	---------------------

**Contenu de la livraison**

- Cuvette de WC
- Abattant WC
- Matériel de fixation

**Caractéristiques**

- Suspendu
- Cuvette de WC à fond creux
- Cuvette de WC sans bride avec technologie de rinçage TurboFlush
- Fixation facile avec Easy Fast Fixing (type EFF3)
- Type 1, volume total 6/5/4 l, selon EN 997
- Charnières QuickRelease, verrouillables
- Type 2 selon EN 997
- Rince avec 4 l
- Caréné
- Fixation cachée
- Abattant WC en duroplast
- Couvercle d'abattant recouvrant
- Abattant WC avec charnières EasyMount

N° de réf.	Couleur / surface	B [cm]	H [cm]	T [cm]	Charnières déclipsables	SoftClosing	Fixation
503.046.00.1	Blanc	35,5	33,5	53	Verrouillable	Oui	Par le haut
503.046.JT.1	Blanc / Mat	35,5	33,5	53	Verrouillable	Oui	Par le haut

Disponibilité avril 2025

**Nouveau**

**Pack WC suspendu à fond creux Geberit iCon, compact, caréné, TurboFlush, avec abattant WC**

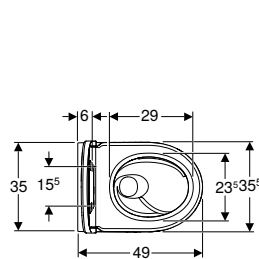
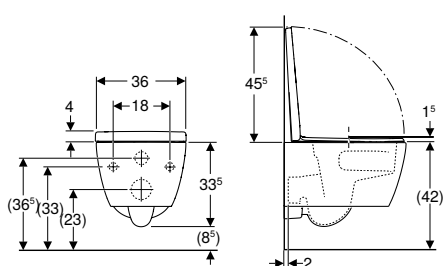

**Utilisation**

- Pour réservoirs à encastrer
- Adapté pour les petites salles de bains et coins toilettes
- Pour robinet manuel de chasse

**Caractéristiques techniques**

Matériau	Céramique sanitaire
----------	---------------------

**Contenu de la livraison**

- Cuvette de WC
- Abattant WC
- Matériel de fixation

**Caractéristiques**

- Suspendu
- Cuvette de WC à fond creux
- Cuvette de WC sans bride avec technologie de rinçage TurboFlush
- Fixation facile avec Easy Fast Fixing (type EFF3)
- Type 1, volume total 6/5/4 l, selon EN 997
- Charnières QuickRelease, verrouillables
- Type 2 selon EN 997
- Rince avec 4 l
- Caréné
- Fixation cachée
- Compact
- Abattant WC en duroplast
- Couvercle d'abattant recouvrant
- Abattant WC avec charnières EasyMount

N° de réf.	Couleur / surface	B [cm]	H [cm]	T [cm]	Charnières déclinables	SoftClosing	Fixation
503.048.00.1	Blanc	35,5	33,5	49	Verrouillable	Oui	Par le haut

Disponibilité avril 2025

**Nouveau**

**Kit de WC suspendu à fond creux Geberit iCon, compact, caréné, TurboFlush, avec abattant WC**

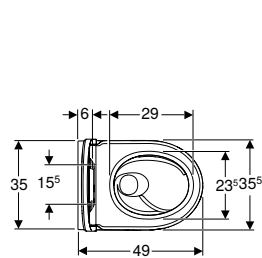
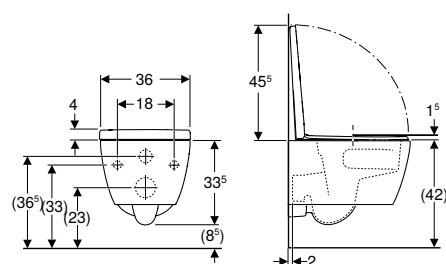

**Utilisation**

- Pour réservoirs à encastrer
- Adapté pour les petites salles de bains et coins toilettes
- Pour robinet manuel de chasse

**Caractéristiques techniques**

Matériau	Céramique sanitaire
----------	---------------------

**Contenu de la livraison**

- Cuvette de WC
- Abattant WC
- Matériel de fixation

**Caractéristiques**

- Suspendu
- Cuvette de WC à fond creux
- Cuvette de WC sans bride avec technologie de rinçage TurboFlush
- Fixation facile avec Easy Fast Fixing (type EFF3)
- Type 1, volume total 6/5/4 l, selon EN 997
- Charnières QuickRelease, verrouillables
- Type 2 selon EN 997
- Rince avec 4 l
- Caréné
- Fixation cachée
- Compact
- Abattant WC en duroplast
- Couvercle d'abattant recouvrant
- Abattant WC avec charnières EasyMount

N° de réf.	Couleur / surface	B [cm]	H [cm]	T [cm]	Charnières déclinables	SoftClosing	Fixation
503.049.JT.1	Blanc / Mat	35,5	33,5	49	Verrouillable	Oui	Par le haut

Disponibilité avril 2025

## Pack WC suspendu à fond creux Geberit iCon, caréné, Rimfree, avec abattant WC

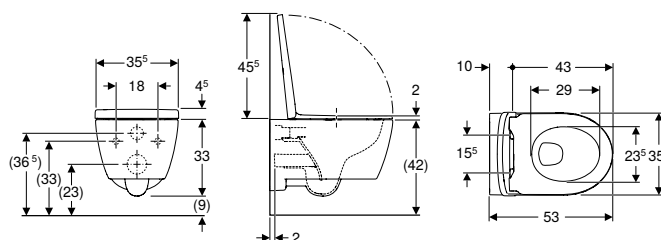

click & scan

### Utilisation

- Pour réservoirs à encastrer
- Pour robinet manuel de chasse

### Caractéristiques techniques

Matériau	Céramique sanitaire
----------	---------------------

### Contenu de la livraison

- Cuvette de WC
- Abattant WC
- Matériel de fixation

### Caractéristiques

- Suspendu
- Cuvette de WC à fond creux
- Cuvette de WC sans bride avec technique de rinçage Rimfree
- Fixation facile avec Easy Fast Fixing (type EFF3)
- Type 1, volume total 6/5/4 l, selon EN 997
- Charnières QuickRelease, verrouillables
- Type 2 selon EN 997
- Rince avec 4 l
- Caréné
- Fixation cachée
- Abattant WC en duroplast
- Couvercle d'abattant recouvrant
- Abattant WC avec charnières EasyMount

N° de réf.	Couleur / surface	B [cm]	H [cm]	T [cm]	Charnières déclipables	SoftClosing	Fixation
501.664.00.1	Blanc	35,5	33	53	Verrouillable	Oui	Par le haut

## WC suspendu à fond creux Geberit iCon, caréné, Rimfree

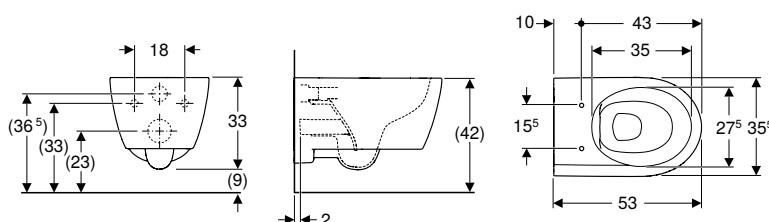

click & scan

### Utilisation

- Pour réservoirs à encastrer
- Pour robinet manuel de chasse

### Caractéristiques techniques

Matériau	Céramique sanitaire
----------	---------------------

### Contenu de la livraison

- Matériel de fixation

### Caractéristiques

- Suspendu
- Cuvette de WC à fond creux
- Cuvette de WC sans bride avec technique de rinçage Rimfree
- Fixation facile avec Easy Fast Fixing (type EFF3)
- Type 1, volume total 6/5/4 l, selon EN 997
- Type 2 selon EN 997
- Rince avec 4 l
- Caréné
- Fixation cachée

N° de réf.	Couleur / surface	B [cm]	H [cm]	T [cm]
501.661.00.1	Blanc	35,5	33	53

### À commander en supplément

- Abattant WC

### Combinable avec

- Abattant WC Geberit iCon EasyMount → p. 687
- Abattant WC Geberit iCon → p. 688
- Abattant WC Geberit iCon design slim → p. 687
- Abattant Geberit AquaClean Tuma Comfort → p. 920
- Abattant Geberit AquaClean Tuma Classic → p. 922

## Pack WC suspendu à fond creux Geberit iCon, caréné, Rimfree, avec abattant WC

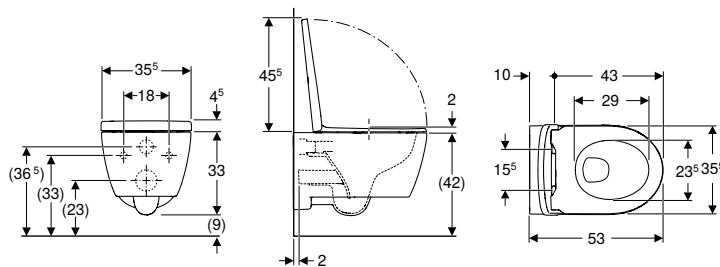

click & scan

### Utilisation

- Pour réservoirs à encastrer
- Pour robinet manuel de chasse

### Caractéristiques techniques

Matériau	Céramique sanitaire
----------	---------------------

### Contenu de la livraison

- Cuvette de WC
- Abattant WC
- Matériel de fixation

### Caractéristiques

- Suspendu
- Cuvette de WC à fond creux
- Cuvette de WC sans bride avec technique de rinçage Rimfree
- Fixation facile avec Easy Fast Fixing (type EFF3)
- Type 1, volume total 6/5/4 l, selon EN 997
- Charnières QuickRelease, verrouillables
- Type 2 selon EN 997
- Rince avec 4 l
- Caréné
- Fixation cachée
- Abattant WC en duroplast
- Couvercle d'abattant recouvrant
- Abattant WC avec charnières EasyMount

N° de réf.	Couleur / surface	B [cm]	H [cm]	T [cm]	Charnières déclipables	SoftClosing	Fixation
501.663.JT.1	Blanc / Mat	35,5	33	53	Verrouillable	Oui	Par le haut

## Pack WC suspendu à fond creux Geberit iCon, compact, caréné, Rimfree, avec abattant WC

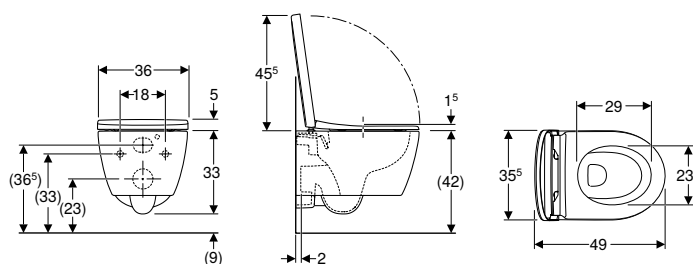

click & scan

### Utilisation

- Pour réservoirs à encastrer
- Adapté pour les petites salles de bains et coins toilettes

### Caractéristiques techniques

Matériau	Céramique sanitaire
----------	---------------------

### Contenu de la livraison

- Cuvette de WC
- Abattant WC
- Matériel de fixation

### Caractéristiques

- Suspendu
- Cuvette de WC à fond creux
- Cuvette de WC sans bride avec technique de rinçage Rimfree
- Fixation facile avec Easy Fast Fixing (type EFF3)
- Type 1, volume total 6/5/4 l, selon EN 997
- Charnières QuickRelease, verrouillables
- Type 2 selon EN 997
- Rince avec 4 l
- Caréné
- Fixation cachée
- Compact
- Abattant WC en duroplast
- Couvercle d'abattant recouvrant
- Abattant WC avec charnières EasyMount

N° de réf.	Couleur / surface	B [cm]	H [cm]	T [cm]	Charnières déclipables	SoftClosing	Fixation
502.381.00.1	Blanc	35,5	33	49	Verrouillable	Oui	Par le haut
502.381.JT.1	Blanc / Mat	35,5	33	49	Verrouillable	Oui	Par le haut

## WC suspendu à fond creux Geberit iCon, compact, caréné, Rimfree

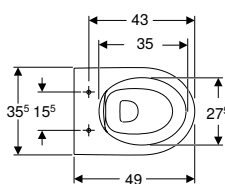
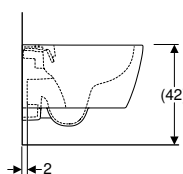
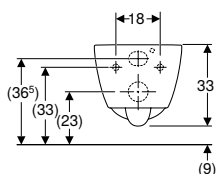

click & scan

### Utilisation

- Pour réservoirs à encastrer
- Adapté pour les petites salles de bains et coins toilettes

### Caractéristiques techniques

Matériau	Céramique sanitaire
----------	---------------------

### Contenu de la livraison

- Matériel de fixation

### Caractéristiques

- Suspendu
- Cuvette de WC à fond creux
- Cuvette de WC sans bride avec technique de rinçage Rimfree
- Fixation facile avec Easy Fast Fixing (type EFF3)
- Type 1, volume total 6/5/4 l, selon EN 997
- Type 2 selon EN 997
- Rince avec 4 l
- Caréné
- Fixation cachée
- Compact

N° de réf.	Couleur / surface	B	H	T
		[cm]	[cm]	[cm]
502.380.00.1	Blanc	35,5	33	49

### À commander en supplément

- Abattant WC

### Combinable avec

- Abattant WC Geberit iCon EasyMount → p. 687
- Abattant WC Geberit iCon design slim → p. 687
- Abattant WC Geberit iCon → p. 688



## WC suspendu à fond creux Geberit iCon Square, caréné, Rimfree

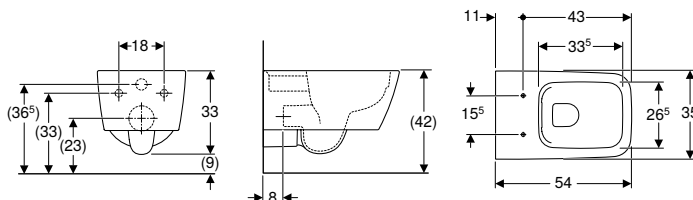

click & scan

### Utilisation

- Pour réservoirs à encastrer
- Pour robinet manuel de chasse

### Caractéristiques techniques

Matériau	Céramique sanitaire
----------	---------------------

### Contenu de la livraison

- Matériel de fixation

### Caractéristiques

- Suspendu
- Cuvette de WC à fond creux
- Cuvette de WC sans bride avec technique de rinçage Rimfree
- Fixation facile avec Easy Fast Fixing (type EFF3)
- Type 1, volume total 6/5 l, selon EN 997
- Type 2 selon EN 997
- Rince avec 4,5 l
- Caréné
- Fixation cachée

N° de réf.	Couleur / surface	B [cm]	H [cm]	T [cm]
201950000	Blanc	35	33	54

### À commander en supplément

- Abattant WC

### Combinable avec

- Abattant WC Geberit iCon Square → p. 688

### Accessoires

- Kit de manchon de raccordement Geberit pour WC → p. 964



- En fonction du type d'installation, un kit de raccordement Geberit pour WC suspendu est nécessaire pour le montage

## WC suspendu à fond creux Geberit iCon, caréné

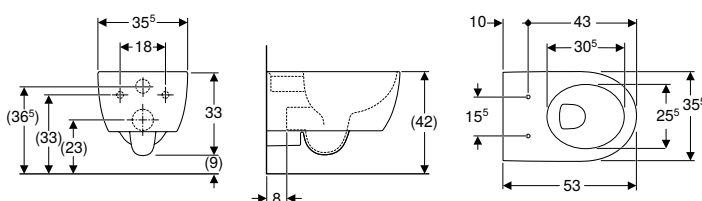

click & scan

### Utilisation

- Pour réservoirs à encastrer
- Pour robinet manuel de chasse

### Caractéristiques techniques

Matériau	Céramique sanitaire
----------	---------------------

### Contenu de la livraison

- Matériel de fixation

### Caractéristiques

- Suspendu
- Cuvette de WC à fond creux
- Fixation facile avec Easy Fast Fixing (type EFF3)
- Avec bride
- Type 1, volume total 6/5 l, selon EN 997
- Type 2 selon EN 997
- Rince avec 4,5 l
- Caréné
- Fixation cachée

N° de réf.	Couleur / surface	B [cm]	H [cm]	T [cm]
204000000	Blanc	35,5	33	53

### À commander en supplément

- Abattant WC

### Combinable avec

- Abattant WC Geberit iCon → p. 688
- Abattant WC Geberit iCon design slim → p. 687
- Abattant WC Geberit iCon EasyMount → p. 687

#### Accessoires

- Kit de manchon de raccordement Geberit pour WC → p. 964



- En fonction du type d'installation, un kit de raccordement Geberit pour WC suspendu est nécessaire pour le montage

## WC au sol

### Nouveau

#### WC au sol à fond creux Geberit iCon, adossé au mur, caréné, TurboFlush

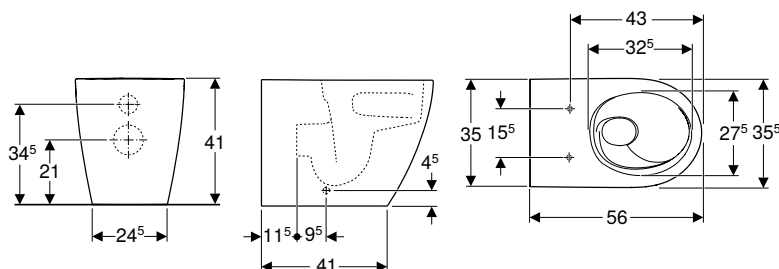

#### Utilisation

- Pour réservoirs à encastrer
- Pour robinet manuel de chasse

#### Caractéristiques techniques

Matériau	Céramique sanitaire
----------	---------------------

#### Contenu de la livraison

- Cuvette de WC
- Matériel de fixation

#### Caractéristiques

- Au sol
- Carénage jusqu'au mur
- Cuvette de WC à fond creux
- Cuvette de WC sans bride avec technologie de rinçage TurboFlush
- Type 1, volume total 6/5/4 l, selon EN 997
- Sortie horizontale ou verticale
- Type 2 selon EN 997
- Rince avec 4,5 l
- Rince avec 4 l
- Caréné
- Fixation cachée

N° de réf.	Couleur / surface	B	H	T
		[cm]	[cm]	[cm]
503.081.00.1	Blanc	35,5	41	56

Disponibilité avril 2025

#### À commander en supplément

- Abattant WC

#### Combinable avec

- Abattant WC Geberit iCon EasyMount → p. 687
- Abattant WC Geberit iCon design slim → p. 687
- Abattant WC Geberit iCon → p. 688
- Abattant Geberit AquaClean Tuma Comfort → p. 920
- Abattant Geberit AquaClean Tuma Classic → p. 922

#### Accessoires

- Récapitulatif des accessoires – Cuvettes de WC Geberit iCon TurboFlush associées à des tubulures de raccordement → p. 676

## WC au sol à fond creux Geberit iCon, adossé au mur, caréné, Rimfree

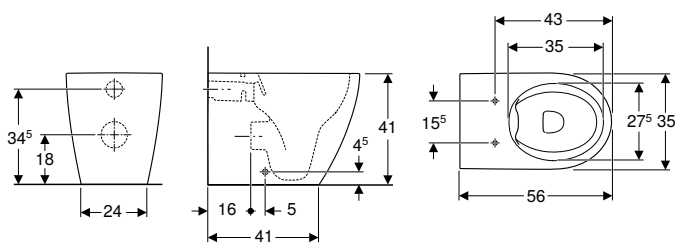

click & scan

### Utilisation

- Pour réservoirs à encastrer

### Caractéristiques techniques

Matériau	Céramique sanitaire
----------	---------------------

### Contenu de la livraison

- Matériel de fixation

### Caractéristiques

- Au sol
- Carénage jusqu'au mur
- Cuvette de WC à fond creux
- Cuvette de WC sans bride avec technique de rinçage Rimfree
- Type 1, volume total 6/5/4 l, selon EN 997
- Sortie horizontale ou verticale
- Type 2 selon EN 997
- Rince avec 4,5 l
- Rince avec 4 l
- Caréné
- Fixation cachée

N° de réf.	Couleur / surface	B [cm]	H [cm]	T [cm]
502.382.00.1	Blanc	35	41	56

### À commander en supplément

- Abattant WC

### Combinable avec

- Abattant WC Geberit iCon EasyMount → p. 687
- Abattant WC Geberit iCon design slim → p. 687
- Abattant WC Geberit iCon → p. 688
- Abattant Geberit AquaClean Tuma Comfort → p. 920
- Abattant Geberit AquaClean Tuma Classic → p. 922

### Accessoires

- Récapitulatif des accessoires – Cuvettes de WC Geberit iCon reliées à des tubulures de raccordement → p. 674

## WC au sol Geberit iCon pour réservoir attenant, cuvette de WC à fond creux, caréné, Rimfree

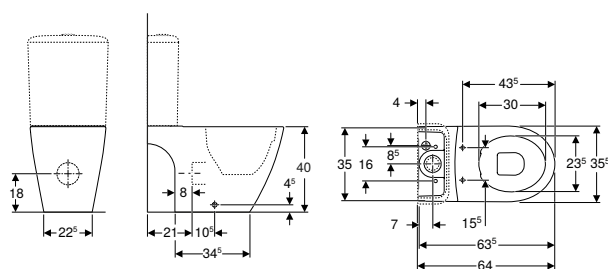

click & scan

### Utilisation

- Pour réservoir attenant

### Caractéristiques techniques

Matériau	Céramique sanitaire
----------	---------------------

### Caractéristiques

- Au sol
- Cuvette de WC à fond creux
- Cuvette de WC sans bride avec technique de rinçage Rimfree
- Type 1, volume total 6 l, selon EN 997
- Sortie multidirectionnelle
- Caréné
- Fixation cachée

### Contenu de la livraison

- Cuvette de WC
- Matériel de fixation

N° de réf.	Couleur / surface	B [cm]	H [cm]	T [cm]
200460000	Blanc	35,5	40	63,5

### À commander en supplément

- Réservoir
- Abattant WC

#### Combinable avec

- Réservoir attenant Geberit iCon, rinçage double touche, alimentation latérale ou par le bas → p. 689
- Réservoir attenant Geberit iCon, rinçage double touche, alimentation par le bas → p. 689
- Abattant WC Geberit iCon → p. 688
- Abattant WC Geberit iCon design slim → p. 687
- Abattant WC Geberit iCon EasyMount → p. 687

#### Accessoires

- Récapitulatif des accessoires – Cuvettes de WC Geberit iCon reliées à des tubulures de raccordement → p. 674

### WC au sol à fond creux Geberit iCon Square, adossé au mur, caréné, Rimfree

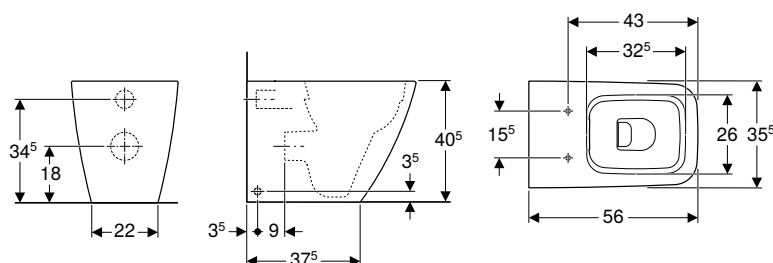

#### Utilisation

- Pour réservoirs à encastrer
- Pour robinet manuel de chasse

#### Caractéristiques techniques

Matériau	Céramique sanitaire
----------	---------------------

#### Contenu de la livraison

- Matériel de fixation

#### Caractéristiques

- Au sol
- Carénage jusqu'au mur
- Cuvette de WC à fond creux
- Cuvette de WC sans bride avec technique de rinçage Rimfree
- Type 1, volume total 6/5/4 l, selon EN 997
- Sortie horizontale ou verticale
- Rince avec 4,5 l
- Rince avec 4 l
- Caréné
- Fixation cachée

N° de réf.	Couleur / surface	B	H	T
		[cm]	[cm]	[cm]
211910000	Blanc	35,5	40,5	56

#### À commander en supplément

- Abattant WC

#### Combinable avec

- Abattant WC Geberit iCon Square → p. 688

#### Accessoires

- Récapitulatif des accessoires – Cuvettes de WC Geberit iCon Square reliées à des tubulures de raccordement → p. 675

## WC au sol Geberit iCon Square pour réservoir attenant, cuvette de WC à fond creux, caréné, Rimfree

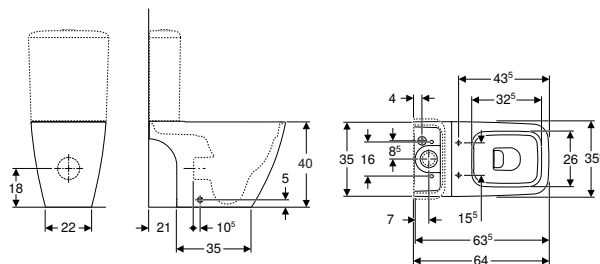

click & scan

### Utilisation

- Pour réservoir attenant

### Caractéristiques techniques

Matériau	Céramique sanitaire
----------	---------------------

### Caractéristiques

- Au sol
- Cuvette de WC à fond creux
- Cuvette de WC sans bride avec technique de rinçage Rimfree
- Type 1, volume total 6 l, selon EN 997
- Sortie multidirectionnelle
- Caréné
- Fixation cachée

### Contenu de la livraison

- Cuvette de WC
- Matériel de fixation

N° de réf.	Couleur / surface	B [cm]	H [cm]	T [cm]
200930000	F Blanc	35,5	40	63,5

F : Fin de série décembre 2024

### À commander en supplément

- Réservoir
- Abattant WC

### Combinable avec

- Réservoir attenant Geberit iCon, rinçage double touche, alimentation par le bas → p. 689
- Réservoir attenant Geberit iCon Square, rinçage double touche, alimentation latérale ou par le bas → p. 690
- Abattant WC Geberit iCon Square → p. 688

### Accessoires

- Récapitulatif des accessoires – Cuvettes de WC Geberit iCon Square reliées à des tubulures de raccordement → p. 675

## WC au sol Geberit iCon Square pour réservoir attenant, cuvette de WC à fond creux, adossé au mur, caréné

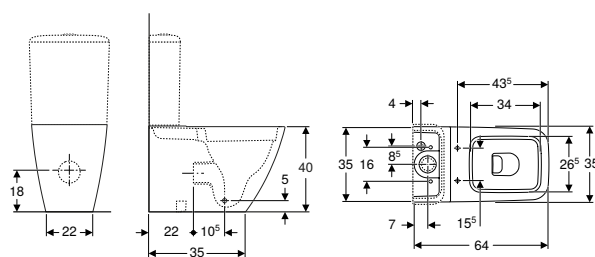

click & scan

### Utilisation

- Pour réservoir attenant

### Caractéristiques techniques

Matériau	Céramique sanitaire
----------	---------------------

### Caractéristiques

- Au sol
- Cuvette de WC à fond creux
- Avec bride
- Sortie horizontale ou verticale
- Type 1, volume total 6 l, selon EN 997
- Caréné
- Fixation cachée

### Contenu de la livraison

- Cuvette de WC
- Matériel de fixation

N° de réf.	Couleur / surface	B [cm]	H [cm]	T [cm]
200920000	F Blanc	35	40	64

F : Fin de série décembre 2024

### À commander en supplément

- Réservoir
- Abattant WC

### Combinable avec

- Réservoir attenant Geberit iCon Square, rinçage double touche, alimentation latérale ou par le bas → p. 690
- Abattant WC Geberit iCon Square → p. 688

### Accessoires

- Récapitulatif des accessoires – Cuvettes de WC Geberit iCon Square reliées à des tubulures de raccordement → p. 675

## Abattants WC

### Abattant WC Geberit iCon EasyMount

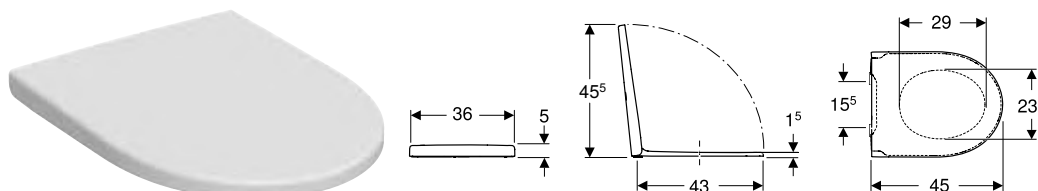

click & scan

#### Caractéristiques techniques

Matériau	Duroplast
Entraxe de fixation	15,5 cm

#### Contenu de la livraison

- Abattant WC

#### Caractéristiques

- Abattant WC en duroplast
- Couvercle d'abattant recouvrant
- Abattant WC avec charnières EasyMount
- Charnières QuickRelease, verrouillables

N° de réf.	Couleur / surface	B [cm]	H [cm]	T [cm]	Charnières déclipables	SoftClosing	Fixation
245.464.JT.1	Blanc / Mat	36	5	45	Oui	Oui	Par le haut
501.660.01.1	Blanc / Brillant	36	5	45	Verrouillable	Oui	Par le haut

#### Combinable avec

- WC suspendu à fond creux Geberit iCon, caréné, Rimfree → p. 679
- WC au sol à fond creux Geberit iCon, adossé au mur, caréné, Rimfree → p. 684
- WC au sol à fond creux Geberit iCon, adossé au mur, caréné, TurboFlush → p. 683
- WC suspendu à fond creux Geberit iCon, compact, caréné, Rimfree → p. 681
- WC suspendu à fond creux Geberit iCon, caréné → p. 682
- WC au sol Geberit iCon pour réservoir attenant, cuvette de WC à fond creux, caréné, Rimfree → p. 684

### Abattant WC Geberit iCon design slim

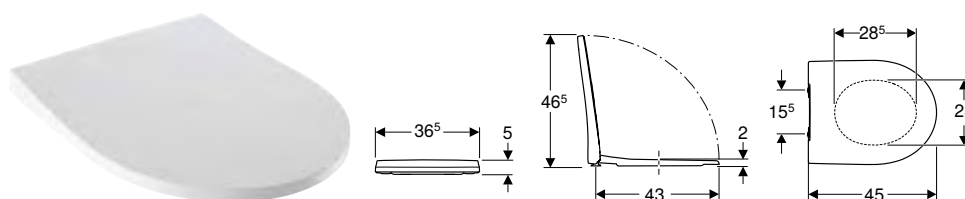

click & scan

#### Caractéristiques techniques

Matériau	Duroplast
Entraxe de fixation	15,5 cm

#### Caractéristiques

- Design slim
- Couvercle d'abattant recouvrant
- Antibactérien

N° de réf.	Couleur / surface	B [cm]	H [cm]	T [cm]	Charnières déclipables	SoftClosing	Fixation	Matériau de charnière
500.835.01.1	Blanc / Brillant	36,5	5	45	Oui	Oui	Par le haut	Laiton chromé
574950000	Blanc / Brillant	36,5	5	45	Non	Oui	Par le haut	Laiton chromé

#### Combinable avec

- WC suspendu à fond creux Geberit iCon, caréné, Rimfree → p. 679
- WC suspendu à fond creux Geberit iCon, caréné → p. 682
- WC suspendu à fond creux Geberit iCon, compact, caréné, Rimfree → p. 681
- WC au sol à fond creux Geberit iCon, adossé au mur, caréné, Rimfree → p. 684
- WC au sol à fond creux Geberit iCon, adossé au mur, caréné, TurboFlush → p. 683
- WC au sol Geberit iCon pour réservoir attenant, cuvette de WC à fond creux, caréné, Rimfree → p. 684

## Abattant WC Geberit iCon

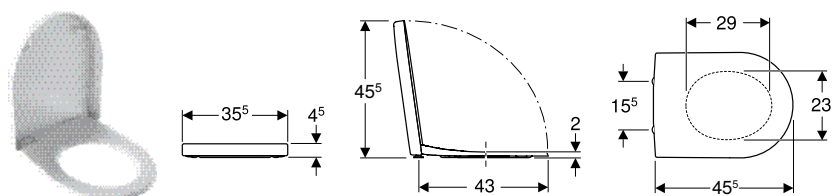

### Caractéristiques techniques

Matériau	Duroplast
Entraxe de fixation	15,5 cm

### Caractéristiques

- Couvercle d'abattant recouvrant

N° de réf.	Couleur / surface	B [cm]	H [cm]	T [cm]	Charnières déclipables	SoftClosing	Fixation	Matériau de charnière
500.670.01.1	Blanc / Brillant	35,5	4,5	45,5	Oui	Oui	Par le haut	Laiton chromé
574130000	Blanc / Brillant	35,5	4,5	45,5	Non	Oui	Par le haut	Laiton chromé
574120000	Blanc / Brillant	35,5	4,5	45,5	Non	Non	Par le haut	Acier inoxydable

### Combinable avec

- WC suspendu à fond creux Geberit iCon, caréné, Rimfree → p. 679
- WC suspendu à fond creux Geberit iCon, caréné → p. 682
- WC suspendu à fond creux Geberit iCon, compact, caréné, Rimfree → p. 681
- WC au sol à fond creux Geberit iCon, adossé au mur, caréné, Rimfree → p. 684
- WC au sol à fond creux Geberit iCon, adossé au mur, caréné, TurboFlush → p. 683
- WC au sol Geberit iCon pour réservoir attenant, cuvette de WC à fond creux, caréné, Rimfree → p. 684

## Abattant WC Geberit iCon Square

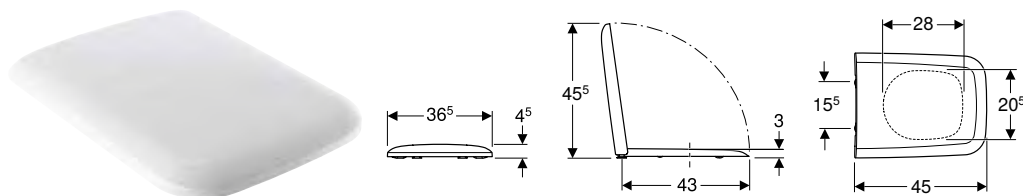

### Caractéristiques techniques

Matériau	Duroplast
Entraxe de fixation	15,5 cm

### Caractéristiques

- Couvercle d'abattant recouvrant

N° de réf.	Couleur / surface	B [cm]	H [cm]	T [cm]	Charnières déclipables	SoftClosing	Fixation	Matériau de charnière
500.837.01.1	Blanc / Brillant	36,5	4,5	45	Oui	Oui	Par le haut	Laiton chromé
571910000	Blanc / Brillant	36,5	4,5	45	Non	Oui	Par le haut	Laiton chromé

### Combinable avec

- WC suspendu à fond creux Geberit iCon Square, caréné, Rimfree → p. 682
- WC au sol Geberit iCon Square pour réservoir attenant, cuvette de WC à fond creux, adossé au mur, caréné → p. 686
- WC au sol à fond creux Geberit iCon Square, adossé au mur, caréné, Rimfree → p. 685
- WC au sol Geberit iCon Square pour réservoir attenant, cuvette de WC à fond creux, caréné, Rimfree → p. 686

# Réservoirs apparents

## Réservoirs apparents pour WC, en céramique sanitaire

### Réservoir attachant Geberit iCon, rinçage double touche, alimentation par le bas

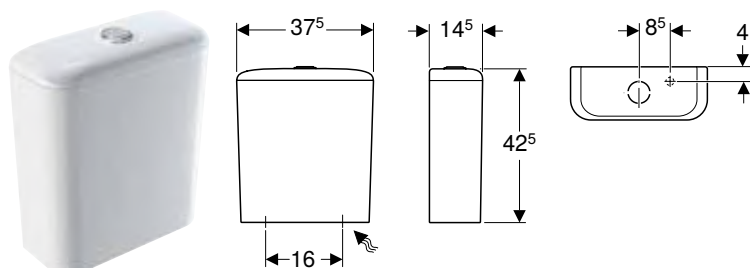

click &amp; scan

#### Utilisation

- Pour alimentations en eau 1/2'
- Pour montage monobloc

#### Caractéristiques techniques

Volume de chasse, réglage d'usine	6 l / 4 l
Petit volume de chasse, plage de réglage	3 l / 4 l
Matériau	Céramique sanitaire

#### Caractéristiques

- Rinçage double touche
- Alimentation par le bas à droite

#### Contenu de la livraison

- Mécanisme de chasse complet

N° de réf.	Couleur / surface	B [cm]	H [cm]	T [cm]
500.409.01.1	Blanc	37,5	42,5	14,5

#### Combinable avec

- WC au sol Geberit iCon pour réservoir attachant, cuvette de WC à fond creux, caréné, Rimfree → p. 684
- WC au sol Geberit iCon Square pour réservoir attachant, cuvette de WC à fond creux, caréné, Rimfree → p. 686

### Réservoir attachant Geberit iCon, rinçage double touche, alimentation latérale ou par le bas

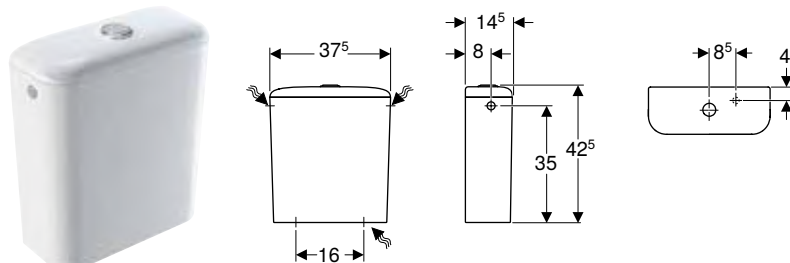

click &amp; scan

#### Utilisation

- Pour alimentations en eau 3/8'
- Pour montage monobloc

#### Caractéristiques techniques

Volume de chasse, réglage d'usine	6 l / 3 l
Petit volume de chasse, plage de réglage	3 l / 4 l
Matériau	Céramique sanitaire

#### Caractéristiques

- Rinçage double touche
- Raccordement à l'eau latérale ou par le bas
- Type 1, volume total 6 l, selon EN 997

#### Contenu de la livraison

- Mécanisme de chasse complet

N° de réf.	Couleur / surface	B [cm]	H [cm]	T [cm]
229420000	Blanc	37,5	42,5	14,5

#### Combinable avec

- WC au sol Geberit iCon pour réservoir attachant, cuvette de WC à fond creux, caréné, Rimfree → p. 684



## Réservoir attendant Geberit iCon Square, rinçage double touche, alimentation latérale ou par le bas

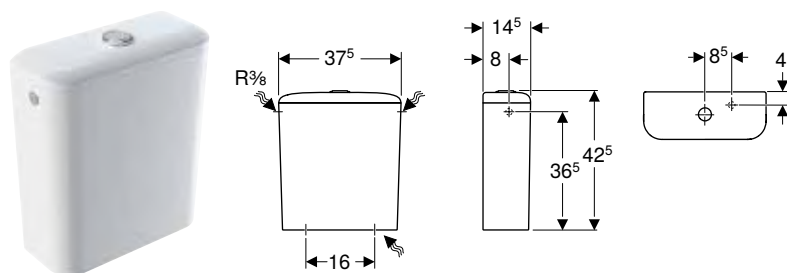

click & scan

### Utilisation

- Pour alimentations en eau 3/8"
- Pour montage monobloc

### Caractéristiques techniques

Volume de chasse, réglage d'usine	6 l / 3 l
Petit volume de chasse, plage de réglage	3 l / 4 l
Matériau	Céramique sanitaire

### Caractéristiques

- Rinçage double touche
- Raccordement à l'eau latérale ou par le bas
- Type 1, volume total 6 l, selon EN 997

### Contenu de la livraison

- Mécanisme de chasse complet

N° de réf.	Couleur / surface	B [cm]	H [cm]	T [cm]
228950000	Blanc	37,5	42,5	14,5

### Combinable avec

- WC au sol Geberit iCon Square pour réservoir attendant, cuvette de WC à fond creux, adossé au mur, caréné → p. 686
- WC au sol Geberit iCon Square pour réservoir attendant, cuvette de WC à fond creux, caréné, Rimfree → p. 686

## Bidets

### Bidets suspendus

#### Bidet suspendu Geberit iCon, caréné

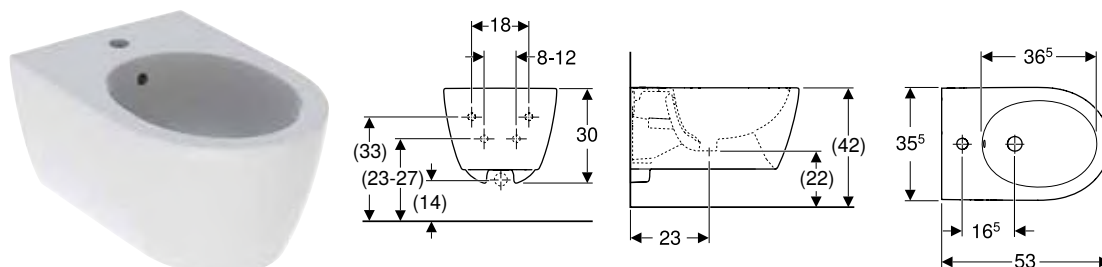

click & scan

### Utilisation

- Pour robinetteries monotrou avec tuyaux de raccordement flexibles

### Caractéristiques techniques

Matériau	Céramique sanitaire
----------	---------------------

### Caractéristiques

- Suspendu
- Alimentation dissimulée
- Fixation facile avec Easy Fast Fixing (type EFF3)
- Caréné
- Fixation cachée

### Contenu de la livraison

- Matériel de fixation

N° de réf.	Couleur / surface	Trop-plein	B [cm]	H [cm]	T [cm]
501.898.00.1	Blanc	Visible	35,5	30	53
501.898.JT.1	Blanc / Mat	Visible	35,5	30	53

## Bidet suspendu Geberit iCon Square, caréné

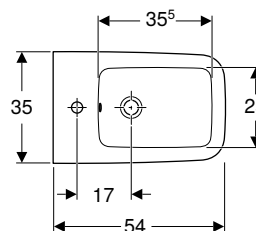
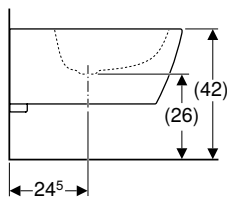
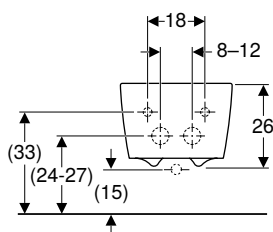

click & scan

### Utilisation

- Pour robinetteries monotrou avec tuyaux de raccordement flexibles

### Caractéristiques techniques

Matériau	Céramique sanitaire
----------	---------------------

### Caractéristiques

- Suspendu
- Alimentation dissimulée
- Fixation facile avec Easy Fast Fixing (type EFF3)
- Caréné
- Fixation cachée

### Contenu de la livraison

- Matériel de fixation

N° de réf.	Couleur / surface	Trop-plein	B [cm]	H [cm]	T [cm]
231910000	Blanc	Visible	35	26	54

### À commander en supplément

- Evacuation rallongée pour siphon

## Bidets au sol

### Bidet au sol Geberit iCon adossé au mur, caréné

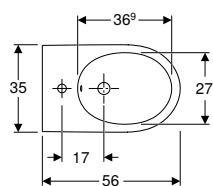
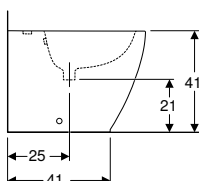
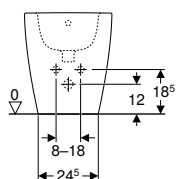

click & scan

### Caractéristiques techniques

Matériau	Céramique sanitaire
----------	---------------------

### Contenu de la livraison

- Matériel de fixation

### Caractéristiques

- Au sol
- Carénage jusqu'au mur
- Alimentation dissimulée
- Caréné
- Fixation cachée

N° de réf.	Couleur / surface	Trop-plein	B [cm]	H [cm]	T [cm]
502.384.00.1	Blanc	Visible	35	41	56

**Bidet au sol Geberit iCon Square adossé au mur, caréné**

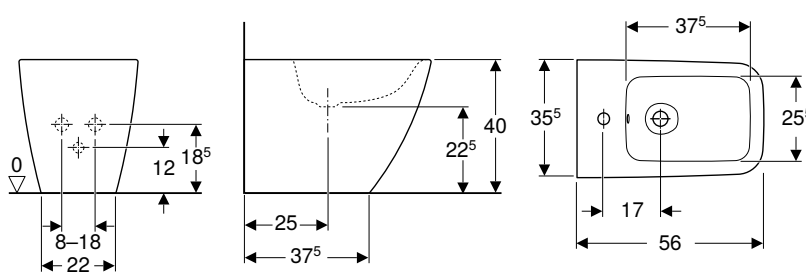

click & scan

**Caractéristiques techniques**

Matériau	Céramique sanitaire
----------	---------------------

**Contenu de la livraison**

- Matériel de fixation

**Caractéristiques**

- Au sol
- Carénage jusqu'au mur
- Alimentation dissimulée
- Caréné
- Fixation cachée

N° de réf.	Couleur / surface	Trop-plein	B [cm]	H [cm]	T [cm]
231950000	Blanc	Visible	35,5	40	56













# Geberit Smyle

<b>Lavabos.....</b>	<b>696</b>
Vue d'ensemble de la gamme – Lavabos et meubles bas Geberit Smyle.....	697
Lave-mains .....	698
Lavabos.....	699
Lavabos doubles.....	700
Colonnes.....	701
<b>Meubles de salle de bains.....</b>	<b>702</b>
Récapitulatif des accessoires – Meubles de salle de bains Geberit Smyle .....	703
Meubles bas .....	706
Meubles latéraux.....	710
Autres meubles .....	713
Accessoires.....	713
<b>WC.....</b>	<b>715</b>
Vue d'ensemble de la gamme – WC et abattants WC Geberit Smyle.....	715
Récapitulatif des accessoires – Cuvettes de WC Geberit Smyle reliées à des tubulures de raccordement.....	716
WC suspendus .....	716
WC au sol .....	719
Abattants WC .....	720
<b>Réservoirs apparents .....</b>	<b>722</b>
Réservoirs apparents pour WC, en céramique sanitaire.....	722
<b>Bidets.....</b>	<b>723</b>
Bidets suspendus .....	723
Bidets au sol .....	723
<b>Urinoirs.....</b>	<b>724</b>
Pour commandes à encastrer .....	724
Sans eau.....	724

# Lavabos

## Vue d'ensemble de la gamme – Lavabos et meubles bas Geberit Smyle

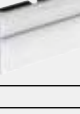
Geberit International Sales, Version: décembre 2024

				Lave-mains			
				Lave-mains Geberit Smyle Square avec trop-plein asymétrique	Lave-mains Geberit Smyle Square		
				45 cm	50 cm		
Blanc, trou de robinetterie au centre, trop-plein visible				500.222.01.1	500.256.01.1		
Blanc, sans trou de robinetterie, trop-plein visible							
Blanc, trou de robinetterie à gauche et à droite, trop-plein visible							
							
				→ p. 698	→ p. 698		
Meubles bas pour lave-mains							
Meuble bas Geberit Smyle Square pour lave-mains, avec une porte	500.350.00.1 500.350.JK.1 500.350.JL.1 500.350.JR.1 500.351.00.1 500.351.JK.1 500.351.JL.1 500.351.JR.1 500.363.00.1 500.363.JK.1 500.363.JL.1 500.363.JR.1 500.364.00.1 500.364.JK.1 500.364.JL.1 500.364.JR.1		45 cm	Blanc, charnières à droite	✓		
				Gris velouté, charnières à droite	✓		
				Sable gris, charnières à droite	✓		
				Noyer Carya, charnières à droite	✓		
				Blanc, charnières à gauche	✓		
				Gris velouté, charnières à gauche	✓		
				Sable gris, charnières à gauche	✓		
				Noyer Carya, charnières à gauche	✓		
			50 cm	Blanc, charnières à droite		✓	
				Gris velouté, charnières à droite		✓	
				Sable gris, charnières à droite		✓	
				Noyer Carya, charnières à droite		✓	
				Blanc, charnières à gauche		✓	
				Gris velouté, charnières à gauche		✓	
				Sable gris, charnières à gauche		✓	
				Noyer Carya, charnières à gauche		✓	
Meubles bas pour lavabo							
Meuble bas Geberit Smyle Square pour lavabo, avec une porte	500.365.00.1 500.365.JK.1 500.365.JL.1 500.365.JR.1 500.366.00.1 500.366.JK.1 500.366.JL.1 500.366.JR.1		55 cm	Blanc, charnières à droite			
				Gris velouté, charnières à droite			
				Sable gris, charnières à droite			
				Noyer Carya, charnières à droite			
				Blanc, charnières à gauche			
				Gris velouté, charnières à gauche			
				Sable gris, charnières à gauche			
				Noyer Carya, charnières à gauche			
Meuble bas Geberit Smyle Square pour lavabo, avec deux tiroirs	500.352.00.1 500.352.JK.1 500.352.JL.1 500.352.JR.1		60 cm	Blanc			
				Gris velouté			
				Sable gris			
				Noyer caryer			
	500.353.00.1 500.353.JK.1 500.353.JL.1 500.353.JR.1		75 cm	Blanc			
				Gris velouté			
				Sable gris			
				Noyer caryer			
	500.354.00.1 500.354.JK.1 500.354.JL.1 500.354.JR.1		90 cm	Blanc			
				Gris velouté			
				Sable gris			
				Noyer caryer			
500.355.00.1 500.355.JK.1 500.355.JL.1 500.355.JR.1		120 cm	Blanc				
			Gris velouté				
			Sable gris				
			Noyer caryer				
Meubles bas pour lavabo double							
Meuble bas Geberit Smyle Square pour lavabo double, avec deux tiroirs	500.356.00.1 500.356.JK.1 500.356.JL.1 500.356.JR.1		120 cm	Blanc			
				Gris velouté			
				Sable gris			
				Noyer caryer			

✓ Compatible





## Lave-mains

### Lave-mains Geberit Smyle Square avec trop-plein asymétrique

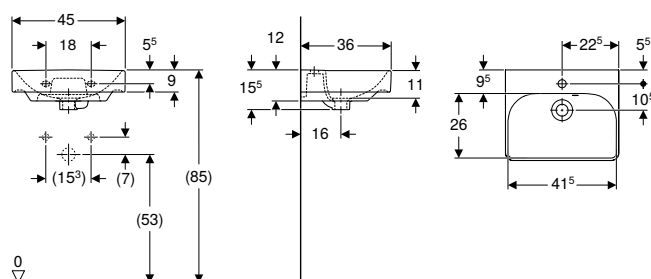

click & scan

#### Caractéristiques techniques

Matériau	Céramique sanitaire
----------	---------------------

#### Caractéristiques

- Installation possible sur meuble
- Trop-plein asymétrique

N° de réf.	Couleur / surface	Trou de robinetterie	Trop-plein	Largeur meuble bas	H	T
				[cm]	[cm]	[cm]

#### B / largeur: 45 cm

500.222.01.1	Blanc	Au centre	Visible	44,2	15,5	36
--------------	-------	-----------	---------	------	------	----

#### Combinable avec

- Meuble bas Geberit Smyle Square pour lave-mains, avec une porte → p. 706
- Cache-siphon Geberit Smyle pour lave-mains → p. 701
- Colonne Geberit Selnova Square → p. 733

#### Accessoires

- Bonde Geberit modèle gain de place, modèle étroit, avec bouchon de bonde externe à déclenchement par pression
- Évacuation de lavabo Geberit modèle gain de place, modèle étroit, avec bouchon de bonde externe à déclenchement par pression
- Siphon à tube plongeur pour lavabo Geberit, sortie horizontale
- Siphon à tube plongeur Geberit pour lavabo, modèle gain de place, sortie horizontale
- Matériel de fixation Geberit pour lave-mains → p. 1041

### Lave-mains Geberit Smyle Square

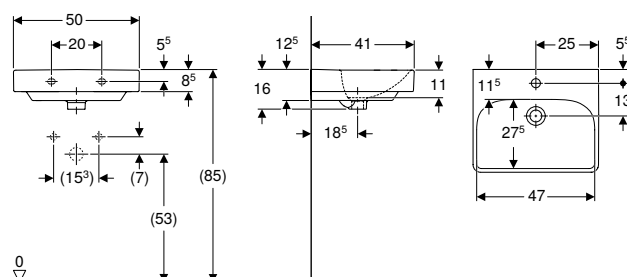

click & scan

#### Caractéristiques techniques

Matériau	Céramique sanitaire
----------	---------------------

#### Caractéristiques

- Installation possible sur meuble
- Combinable avec cache-siphon
- Combinable avec colonne

N° de réf.	Couleur / surface	Trou de robinetterie	Trop-plein	Largeur meuble bas	H	T
				[cm]	[cm]	[cm]

#### B / largeur: 50 cm

500.256.01.1	Blanc	Au centre	Visible	49,2	16	41
--------------	-------	-----------	---------	------	----	----

#### Combinable avec

- Meuble bas Geberit Smyle Square pour lave-mains, avec une porte → p. 706
- Cache-siphon Geberit Smyle → p. 701
- Colonne Geberit Selnova Square → p. 733

#### Accessoires

- Siphon à tube plongeur pour lavabo Geberit, sortie horizontale
- Matériel de fixation Geberit pour lave-mains → p. 1041

## Lavabos

### Lavabo Geberit Smyle

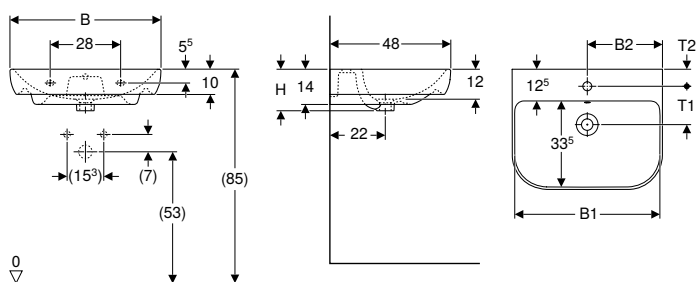

click & scan

#### Caractéristiques techniques

Matériau	Céramique sanitaire
----------	---------------------

#### Caractéristiques

- Combinable avec cache-siphon
- Combinable avec colonne

N° de réf.	Couleur / surface	Trou de robinetterie	Trop-plein	B1	B2	H	T	T1	T2
				[cm]	[cm]	[cm]	[cm]	[cm]	[cm]

#### B / largeur: 55 cm

500.227.01.1	Blanc	Au centre	Visible	51,5	27,5	16,5	48	15,5	6,5
--------------	-------	-----------	---------	------	------	------	----	------	-----

#### B / largeur: 60 cm

500.228.01.1	Blanc	Au centre	Visible	56,8	30	16,5	48	15	7
--------------	-------	-----------	---------	------	----	------	----	----	---

#### B / largeur: 65 cm

500.230.01.1	Blanc	Au centre	Visible	61,8	32,5	16,5	48	15,5	6,5
--------------	-------	-----------	---------	------	------	------	----	------	-----

#### B / largeur: 70 cm

500.248.01.1	Blanc	Au centre	Visible	66,8	35	16,5	48	15	7
--------------	-------	-----------	---------	------	----	------	----	----	---

#### Combinable avec

- Colonne Geberit Selnova → p. 763
- Cache-siphon Geberit Smyle → p. 701

#### Accessoires

- Siphon à tube plongeur pour lavabo Geberit, sortie horizontale
- Matériel de fixation Geberit pour lavabo → p. 1041

## Lavabo Geberit Smyle Square

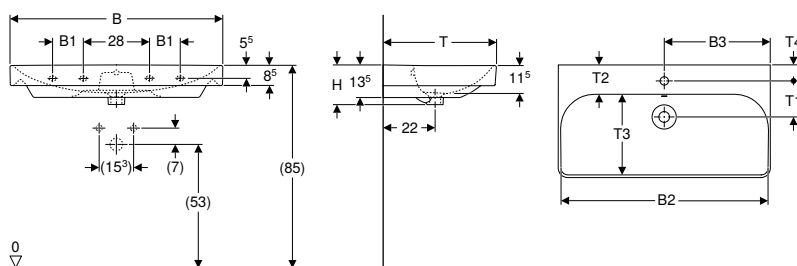

click & scan

### Caractéristiques techniques

Matériau	Céramique sanitaire
----------	---------------------

### Caractéristiques

- Installation possible sur meuble

N° de réf.	Couleur / surface	Trou de robinetterie	Trop-plein	B1 [cm]	B2 [cm]	B3 [cm]	Largeur meuble bas [cm]	H [cm]	T [cm]	T1 [cm]	T2 [cm]	T3 [cm]	T4 [cm]	Points de fixation
<b>B / largeur: 55 cm</b>														
500.259.01.1	Blanc	Au centre	Visible	51,8	27,5		53,6	17	44	15	6,5	27,5	7	2
<b>B / largeur: 60 cm</b>														
500.229.01.1	Blanc	Au centre	Visible	56,8	30		58,4	16,5	48	15,5	12,5	33,5	6,5	2
<b>B / largeur: 75 cm</b>														
500.249.01.1	Blanc	Au centre	Visible	71,5	37,5		73,4	16,5	48	15	12,5	33,5	6,5	2
<b>B / largeur: 90 cm</b>														
500.251.01.1	Blanc	Au centre	Visible	13	86,8	45	88,4	16,5	48	15	12,5	33,5	7	4
500.250.01.1	Blanc	Sans	Visible	13	86,8		88,4	16,5	48		12,5	33,5		4
500.252.01.1	Blanc	Gauche et droite	Visible	13	86,8	45	88,4	16,5	48	15	12,5	33,5	7	4
<b>B / largeur: 120 cm</b>														
500.253.01.1	Blanc	Gauche et droite	Visible	28	116,8	31,5	118,4	16,5	48	15,5	13	33,5	7	4
500.226.01.1	Blanc	Au centre	Visible	28	116,8	60	118,4	16,5	48	15,5	13	33,5	7	4
500.225.01.1	Blanc	Sans	Visible	28	116,8		118,4	16,5	48		13	33,5		4

### Combinable avec

- Meuble bas Geberit Smyle Square pour lavabo, avec une porte → p. 707
- Meuble bas Geberit Smyle Square pour lavabo, avec deux tiroirs → p. 708
- Cache-siphon Geberit Smyle → p. 701
- Colonne Geberit Selnova → p. 763
- Colonne Geberit Selnova Square → p. 733

### Accessoires

- Bonde Geberit modèle gain de place, modèle étroit, avec bouchon de bonde externe à déclenchement par pression
- Évacuation de lavabo Geberit modèle gain de place, modèle étroit, avec bouchon de bonde externe à déclenchement par pression
- Siphon à tube plongeur pour lavabo Geberit, sortie horizontale
- Siphon à tube plongeur Geberit pour lavabo, modèle gain de place, sortie horizontale
- Matériel de fixation Geberit pour lavabo → p. 1041

## Lavabos doubles

### Lavabo double Geberit Smyle Square

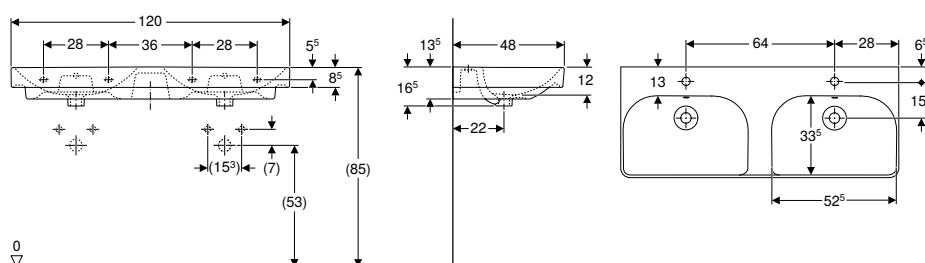

click & scan

### Caractéristiques techniques

Matériau	Céramique sanitaire
----------	---------------------

### Caractéristiques

- Installation possible sur meuble
- Combinable avec cache-siphon

N° de réf.	Couleur / surface	Trou de robinetterie	Trop-plein	Largeur meuble bas [cm]	H [cm]	T [cm]
<b>B / largeur: 120 cm</b>						
500.223.01.1	Blanc	Au centre	Visible	118,4	16,5	48
500.224.01.1	Blanc	Sans	Visible	118,4	16,5	48

**Combinable avec**

- Meuble bas Geberit Smyle Square pour lavabo double, avec deux tiroirs → p. 709
- Cache-siphon Geberit Smyle → p. 701

**Accessoires**

- Siphon à tube plongeur pour lavabo Geberit, sortie horizontale
- Matériel de fixation Geberit pour lavabo → p. 1041

## Colonnes

### Cache-siphon Geberit Smyle pour lave-mains

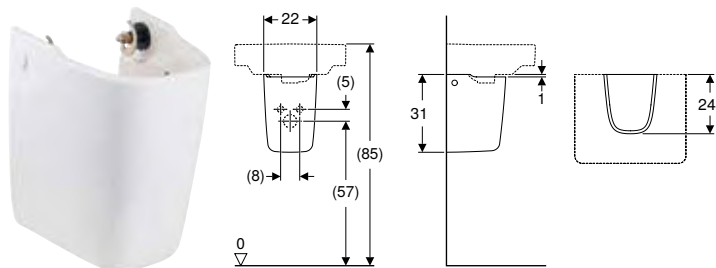

click & scan

**Utilisation**

- Pour lave-mains

**Caractéristiques techniques**

Matériau	Céramique sanitaire
----------	---------------------

**Caractéristiques**

- Fixation facile grâce au matériel de fixation Geberit Kerafix, pour cache-siphons

**Contenu de la livraison**

- Matériel de fixation

N° de réf.	Couleur / surface	B [cm]	H [cm]	T [cm]
500.575.01.1	Blanc	22	31	24

**Combinable avec**

- Lave-mains Geberit Smyle Square avec trop-plein asymétrique → p. 698

### Cache-siphon Geberit Smyle

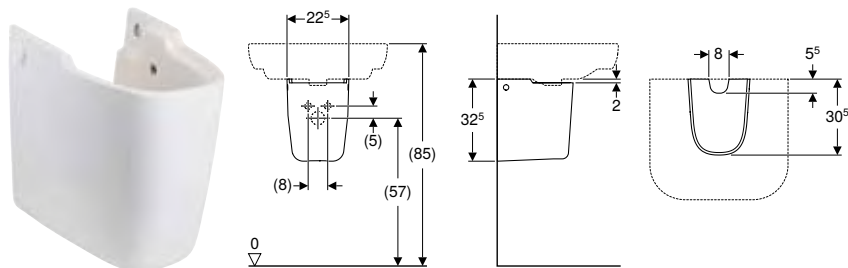

click & scan

**Utilisation**

- Pour lavabos de 55 cm ou plus

**Caractéristiques techniques**

Matériau	Céramique sanitaire
----------	---------------------

**Contenu de la livraison**

- Matériel de fixation

N° de réf.	Couleur / surface	B [cm]	H [cm]	T [cm]
500.576.01.1	Blanc	22,5	32,5	30,5





**Combinable avec**







- Lavabo Geberit Smyle Square → p. 700
- Lavabo Geberit Smyle → p. 699
- Lavabo double Geberit Smyle Square → p. 700
- Lave-mains Geberit Smyle Square → p. 698

## Meubles de salle de bains





### Récapitulatif des accessoires – Meubles de salle de bains Geberit Smyle

Geberit International Sales, décembre 2024

				Set de pieds Geberit étroits	Porte-serviettes Geberit pour meuble de salle de bains	Porte-serviettes Geberit pour meubles de salle de bains, design angle droit	Porte-serviettes Geberit pour meubles de salle de bains, design angle arrondi		
				500.367.00.1	502.328.00.1 502.328.01.3 502.328.JK.1 502.328.JL.1	510040000	510140000		
									
Largeur du lavabo				→ p. 619	→ p. 523	→ p. 1045	→ p. 1046		
<b>Meubles bas pour lave-mains</b>									
Meuble bas Geberit Smyle Square pour lave-mains, avec une porte	500.350.00.1	45 cm	Blanc, charnières à droite	→ p. 706	✓				
	500.350.JK.1	45 cm	Gris velouté, charnières à droite	→ p. 706	✓				
	500.350.JL.1	45 cm	Sable gris, charnières à droite	→ p. 706	✓				
	500.350.JR.1	45 cm	Noyer Carya, charnières à droite	→ p. 706	✓				
	500.351.00.1	45 cm	Blanc, charnières à gauche	→ p. 706	✓				
	500.351.JK.1	45 cm	Gris velouté, charnières à gauche	→ p. 706	✓				
	500.351.JL.1	45 cm	Sable gris, charnières à gauche	→ p. 706	✓				
	500.351.JR.1	45 cm	Noyer Carya, charnières à gauche	→ p. 706	✓				
	500.363.00.1	50 cm	Blanc, charnières à droite	→ p. 706	✓				
	500.363.JK.1	50 cm	Gris velouté, charnières à droite	→ p. 706	✓				
	500.363.JL.1	50 cm	Sable gris, charnières à droite	→ p. 706	✓				
	500.363.JR.1	50 cm	Noyer Carya, charnières à droite	→ p. 706	✓				
	500.364.00.1	50 cm	Blanc, charnières à gauche	→ p. 706	✓				
	500.364.JK.1	50 cm	Gris velouté, charnières à gauche	→ p. 706	✓				
	500.364.JL.1	50 cm	Sable gris, charnières à gauche	→ p. 706	✓				
500.364.JR.1	50 cm	Noyer Carya, charnières à gauche	→ p. 706	✓					
<b>Meubles bas pour lavabo</b>									
Meuble bas Geberit Smyle Square pour lavabo, avec une porte	500.365.00.1	55 cm	Blanc, charnières à droite	→ p. 707	✓		✓	✓	
	500.365.JK.1	55 cm	Gris velouté, charnières à droite	→ p. 707	✓		✓	✓	
	500.365.JL.1	55 cm	Sable gris, charnières à droite	→ p. 707	✓		✓	✓	
	500.365.JR.1	55 cm	Noyer Carya, charnières à droite	→ p. 707	✓		✓	✓	
	500.366.00.1	55 cm	Blanc, charnières à gauche	→ p. 707	✓		✓	✓	
	500.366.JK.1	55 cm	Gris velouté, charnières à gauche	→ p. 707	✓		✓	✓	
	500.366.JL.1	55 cm	Sable gris, charnières à gauche	→ p. 707	✓		✓	✓	
500.366.JR.1	55 cm	Noyer Carya, charnières à gauche	→ p. 707	✓		✓	✓		
Meuble bas Geberit Smyle Square pour lavabo, avec deux tiroirs	500.352.00.1	60 cm	Blanc	→ p. 708	✓	✓	✓	✓	
	500.352.JK.1	60 cm	Gris velouté	→ p. 708	✓	✓	✓	✓	
	500.352.JL.1	60 cm	Sable gris	→ p. 708	✓	✓	✓	✓	
	500.352.JR.1	60 cm	Noyer caryer	→ p. 708	✓	✓	✓	✓	
	500.353.00.1	75 cm	Blanc	→ p. 708	✓	✓	✓	✓	
	500.353.JK.1	75 cm	Gris velouté	→ p. 708	✓	✓	✓	✓	
	500.353.JL.1	75 cm	Sable gris	→ p. 708	✓	✓	✓	✓	
	500.353.JR.1	75 cm	Noyer caryer	→ p. 708	✓	✓	✓	✓	
	500.354.00.1	90 cm	Blanc	→ p. 708	✓	✓	✓	✓	
	500.354.JK.1	90 cm	Gris velouté	→ p. 708	✓	✓	✓	✓	
	500.354.JL.1	90 cm	Sable gris	→ p. 708	✓	✓	✓	✓	
	500.354.JR.1	90 cm	Noyer caryer	→ p. 708	✓	✓	✓	✓	
	500.355.00.1	120 cm	Blanc	→ p. 708	✓	✓	✓	✓	
	500.355.JK.1	120 cm	Gris velouté	→ p. 708	✓	✓	✓	✓	
	500.355.JL.1	120 cm	Sable gris	→ p. 708	✓	✓	✓	✓	
	500.355.JR.1	120 cm	Noyer caryer	→ p. 708	✓	✓	✓	✓	

Compartiment de tiroir Geberit agencement en T, pour tiroir supérieur	Compartiment de tiroir Geberit agencement en H, pour tiroir supérieur	Compartiment de tiroir Geberit agencement en H, pour tiroir inférieur	Support magnétique Geberit	Miroir grossissant Geberit	Réglette lumineuse Geberit pour tiroir	Réglette lumineuse double Geberit pour tiroir			
500.678.00.1	500.677.00.1	500.676.00.1	510010000	510100000	501410000	501535000	501635000	501825000	501470000
									
→ p. 714		→ p. 744	→ p. 535		→ p. 1044				
			✓						
			✓						
			✓						
			✓						
			✓						
			✓						
			✓						
			✓						
			✓						
			✓						
			✓						
			✓						
			✓						
			✓						
			✓						
			✓						
			✓						
✓ <sup>1)</sup>	✓ <sup>1)</sup>	✓ <sup>1)</sup>	✓			✓			
✓ <sup>1)</sup>	✓ <sup>1)</sup>	✓ <sup>1)</sup>	✓			✓			
✓ <sup>1)</sup>	✓ <sup>1)</sup>	✓ <sup>1)</sup>	✓			✓			
✓ <sup>1)</sup>	✓ <sup>1)</sup>	✓ <sup>1)</sup>	✓			✓			
✓ <sup>1)</sup>	✓ <sup>1)</sup>	✓ <sup>5)</sup>	✓				✓		
✓ <sup>1)</sup>	✓ <sup>1)</sup>	✓ <sup>5)</sup>	✓				✓		
✓ <sup>1)</sup>	✓ <sup>1)</sup>	✓ <sup>5)</sup>	✓				✓		
✓ <sup>2)</sup>	✓ <sup>2)</sup>	✓ <sup>2)</sup>	✓					✓	
✓ <sup>2)</sup>	✓ <sup>2)</sup>	✓ <sup>2)</sup>	✓					✓	
✓ <sup>2)</sup>	✓ <sup>2)</sup>	✓ <sup>2)</sup>	✓					✓	
✓ <sup>2)</sup>	✓ <sup>2)</sup>	✓ <sup>2)</sup>	✓					✓	
✓ <sup>3)</sup>	✓ <sup>3)</sup>	✓ <sup>4)</sup>	✓						✓
✓ <sup>3)</sup>	✓ <sup>3)</sup>	✓ <sup>4)</sup>	✓						✓
✓ <sup>3)</sup>	✓ <sup>3)</sup>	✓ <sup>4)</sup>	✓						✓
✓ <sup>3)</sup>	✓ <sup>3)</sup>	✓ <sup>4)</sup>	✓						✓





Geberit Smyle

	Set de pieds Geberit étroits	Porte-serviettes Geberit pour meuble de salle de bains	Porte-serviettes Geberit pour meubles de salle de bains, design angle droit	Porte-serviettes Geberit pour meubles de salle de bains, design angle arrondi	
	500.367.00.1	502.328.00.1 502.328.01.3 502.328.JK.1 502.328.JL.1	510040000	510140000	
					

**Meubles bas pour lavabo double**

Meuble bas Geberit Smyle Square pour lavabo double, avec deux tiroirs 	500.356.00.1	120 cm	Blanc	→ p. 709	✓	✓	✓	✓	
	500.356.JK.1	120 cm	Gris velouté	→ p. 709	✓	✓	✓	✓	
	500.356.JL.1	120 cm	Sable gris	→ p. 709	✓	✓	✓	✓	
	500.356.JR.1	120 cm	Noyer caryer	→ p. 709	✓	✓	✓	✓	

**Armoires latérales**

Colonne mi-haute Geberit Smyle Square avec une porte 	500.361.00.1		Blanc	→ p. 710	✓				
	500.361.JK.1		Gris velouté	→ p. 710	✓				
	500.361.JL.1		Sable gris	→ p. 710	✓				
	500.361.JR.1		Noyer caryer	→ p. 710	✓				
Meuble latéral bas Geberit Smyle Square avec une porte 	500.359.00.1		Blanc, charnières à droite	→ p. 711	✓				
	500.359.JK.1		Gris velouté, charnières à droite	→ p. 711	✓				
	500.359.JL.1		Sable gris, charnières à droite	→ p. 711	✓				
	500.359.JR.1		Noyer Carya, charnières à droite	→ p. 711	✓				
	500.360.00.1		Blanc, charnières à gauche	→ p. 711	✓				
	500.360.JK.1		Gris velouté, charnières à gauche	→ p. 711	✓				
	500.360.JL.1		Sable gris, charnières à gauche	→ p. 711	✓				
Meuble latéral bas Geberit Smyle Square avec deux tiroirs 	500.357.00.1		Blanc	→ p. 712	✓	✓	✓	✓	
	500.357.JK.1		Gris velouté	→ p. 712	✓	✓	✓	✓	
	500.357.JL.1		Sable gris	→ p. 712	✓	✓	✓	✓	
	500.357.JR.1		Noyer caryer	→ p. 712	✓	✓	✓	✓	
Meuble latéral bas Geberit Smyle Square, sans porte 	500.358.00.1		Blanc	→ p. 712	✓				
	500.358.JK.1		Gris velouté	→ p. 712	✓				
	500.358.JL.1		Sable gris	→ p. 712	✓				
	500.358.JR.1		Noyer caryer	→ p. 712	✓				

✓ Compatible

<sup>1)</sup> Nombre maximum de compartiments de tiroir par meuble bas = 2







<sup>2)</sup> Nombre maximum de compartiments de tiroir par meuble bas = 4

<sup>3)</sup> Nombre maximum de compartiments de tiroir par meuble bas = 6

<sup>4)</sup> Nombre maximum de compartiments de tiroir par meuble bas = 5

<sup>5)</sup> Nombre maximum de compartiments de tiroir par meuble bas = 3

<sup>6)</sup> Nombre maximum de compartiments de tiroir par meuble bas = 1

Compartment de tiroir Geberit agencement en T, pour tiroir supérieur	Compartment de tiroir Geberit agencement en H, pour tiroir supérieur	Compartment de tiroir Geberit agencement en H, pour tiroir inférieur	Support magnétique Geberit	Miroir grossissant Geberit	Réglette lumineuse Geberit pour tiroir				Réglette lumineuse double Geberit pour tiroir
500.678.00.1	500.677.00.1	500.676.00.1	510010000	510100000	501410000	501535000	501635000	501825000	501470000
									
✓(4)	✓(4)	✓(4)	✓						✓
✓(4)	✓(4)	✓(4)	✓						✓
✓(4)	✓(4)	✓(4)	✓						✓
✓(4)	✓(4)	✓(4)	✓						✓
			✓	✓					
			✓	✓					
			✓	✓					
			✓	✓					
			✓						
			✓						
			✓						
			✓						
			✓						
			✓						
			✓						
			✓						
			✓						
			✓						
			✓						
			✓						
			✓						
✓(1)	✓(1)	✓(6)	✓			✓			
✓(1)	✓(1)	✓(6)	✓			✓			
✓(1)	✓(1)	✓(6)	✓			✓			
✓(1)	✓(1)	✓(6)	✓			✓			
			✓						
			✓						
			✓						
			✓						

Geberit Smyle



## Meubles bas

### Meuble bas Geberit Smyle Square pour lave-mains, avec une porte

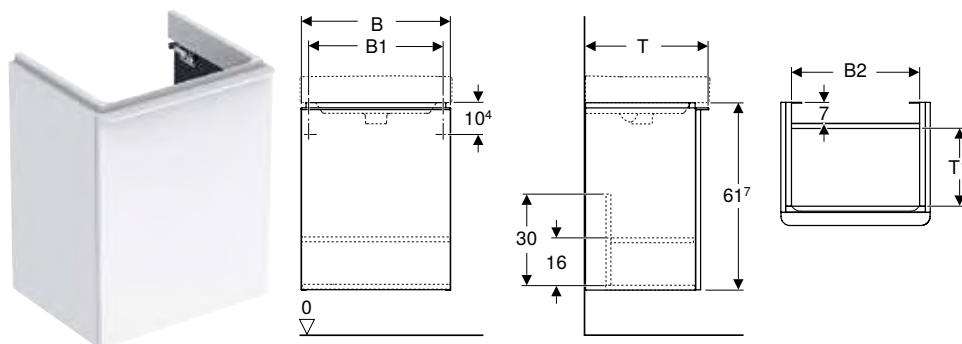

click & scan

#### Caractéristiques techniques

Matériau	Panneau aggloméré haute densité
----------	---------------------------------

#### Contenu de la livraison

- Meuble bas pour lave-mains
- Matériel de fixation

#### Caractéristiques

- Certifié FSC™ C134279
- Suspendu
- Avec une porte
- Poignée d'ouverture
- Porte à fermeture ralentie
- Divisible pour la pièce de maintenance
- Avec tablette amovible
- Résistant à l'humidité
- Livré prémonté

N° de réf.	Couleur / surface	B	B1	B2	H	T	T1	Porte
		[cm]	[cm]	[cm]	[cm]	[cm]	[cm]	
<b>Largeur de lavabo: 45 cm</b>								
500.351.00.1	Corps et façade : laqué très brillant/blanc Poignée : blanc alpin / thermopoudrage mat	44,2	39,3	37,2	61,7	35,6	22,6	Charnières à gauche
500.351.JK.1 *	Corps et façade : laqué mat/gris velouté Poignée : gris velouté / thermopoudrage mat	44,2	39,3	37,2	61,7	35,6	22,6	Charnières à gauche
500.351.JL.1 *	Corps et façade : sable gris / laquage très brillant Poignée : sable gris / thermopoudrage mat	44,2	39,3	37,2	61,7	35,6	22,6	Charnières à gauche
500.351.JR.1	Corps et façade : noyer Carya / mélamine structuré bois Poignée : gris velouté / thermopoudrage mat	44,2	39,3	37,2	61,7	35,6	22,6	Charnières à gauche
500.350.00.1	Corps et façade : laqué très brillant/blanc Poignée : blanc alpin / thermopoudrage mat	44,2	39,3	37,2	61,7	35,6	22,6	Charnières à droite
500.350.JK.1 *	Corps et façade : laqué mat/gris velouté Poignée : gris velouté / thermopoudrage mat	44,2	39,3	37,2	61,7	35,6	22,6	Charnières à droite
500.350.JL.1 *	Corps et façade : sable gris / laquage très brillant Poignée : sable gris / thermopoudrage mat	44,2	39,3	37,2	61,7	35,6		Charnières à droite
500.350.JR.1	Corps et façade : noyer Carya / mélamine structuré bois Poignée : gris velouté / thermopoudrage mat	44,2	39,3	37,2	61,7	35,6	22,6	Charnières à droite
<b>Largeur de lavabo: 50 cm</b>								
500.364.00.1	Corps et façade : laqué très brillant/blanc Poignée : blanc alpin / thermopoudrage mat	49,2	42,2	42,2	61,7	40,6	27,6	Charnières à gauche
500.364.JK.1 *	Corps et façade : laqué mat/gris velouté Poignée : gris velouté / thermopoudrage mat	49,2	42,2	42,2	61,7	40,6	27,6	Charnières à gauche
500.364.JL.1 *	Corps et façade : sable gris / laquage très brillant Poignée : sable gris / thermopoudrage mat	49,2	42,2	42,2	61,7	40,6	27,6	Charnières à gauche
500.364.JR.1	Corps et façade : noyer Carya / mélamine structuré bois Poignée : gris velouté / thermopoudrage mat	49,2	42,2	42,2	61,7	40,6	27,6	Charnières à gauche
500.363.00.1	Corps et façade : laqué très brillant/blanc Poignée : blanc alpin / thermopoudrage mat	49,2	42,2	42,2	61,7	40,6	27,6	Charnières à droite
500.363.JK.1 *	Corps et façade : laqué mat/gris velouté Poignée : gris velouté / thermopoudrage mat	49,2	42,2	42,2	61,7	40,6	27,6	Charnières à droite
500.363.JL.1 *	Corps et façade : sable gris / laquage très brillant Poignée : sable gris / thermopoudrage mat	49,2	42,2	42,2	61,7	40,6	27,6	Charnières à droite
500.363.JR.1	Corps et façade : noyer Carya / mélamine structuré bois Poignée : gris velouté / thermopoudrage mat	49,2	42,2	42,2	61,7	40,6	27,6	Charnières à droite

\* Fabrication sur commande

#### Combinable avec

- Miroir lumineux Geberit Option Basic Square, éclairage en haut → p. 842
- Lave-mains Geberit Smyle Square → p. 698
- Lave-mains Geberit Smyle Square avec trop-plein asymétrique → p. 698
- Miroir lumineux Geberit Option Square éclairage en haut → p. 843

#### Accessoires

- Récapitulatif des accessoires – Meubles de salle de bains Geberit Smyle → p. 703

## Meuble bas Geberit Smyle Square pour lavabo, avec une porte

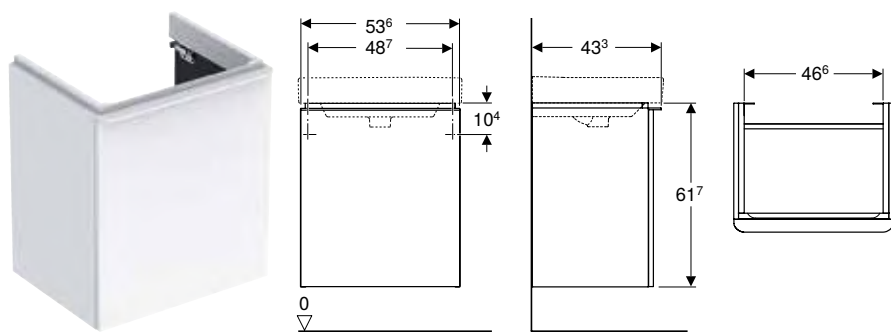

click & scan

### Caractéristiques techniques

Matériau	Panneau aggloméré haute densité
----------	---------------------------------

### Contenu de la livraison

- Meuble bas pour lavabo
- Matériel de fixation

### Caractéristiques

- Certifié FSC™ C134279
- Suspendu
- Avec une porte
- Poignée d'ouverture
- Porte à fermeture ralentie
- Avec tablette amovible
- Résistant à l'humidité
- Livré prémonté

N° de réf.	Couleur / surface	B [cm]	Largeur de lavabo [cm]	H [cm]	T [cm]
<b>Porte: Charnières à droite</b>					
500.365.00.1	Corps et façade : laqué très brillant/blanc Poignée : blanc alpin / thermopoudrage mat	53,6	55	61,7	43,3
500.365.JK.1 *	Corps et façade : laqué mat/gris velouté Poignée : gris velouté / thermopoudrage mat	53,6	55	61,7	43,3
500.365.JL.1 *	Corps et façade : sable gris / laquage très brillant Poignée : sable gris / thermopoudrage mat	53,6	55	61,7	43,3
500.365.JR.1	Corps et façade : noyer Carya / mélamine structuré bois Poignée : gris velouté / thermopoudrage mat	53,6	55	61,7	43,3
<b>Porte: Charnières à gauche</b>					
500.366.00.1	Corps et façade : laqué très brillant/blanc Poignée : blanc alpin / thermopoudrage mat	53,6	55	61,7	43,3
500.366.JK.1 *	Corps et façade : laqué mat/gris velouté Poignée : gris velouté / thermopoudrage mat	53,6	55	61,7	43,3
500.366.JL.1 *	Corps et façade : sable gris / laquage très brillant Poignée : sable gris / thermopoudrage mat	53,6	55	61,7	43,3
500.366.JR.1	Corps et façade : noyer Carya / mélamine structuré bois Poignée : gris velouté / thermopoudrage mat	53,6	55	61,7	43,3

\* Fabrication sur commande

### Combinable avec

- Miroir lumineux Geberit Option Basic Square, éclairage en haut → p. 842
- Lavabo Geberit Smyle Square → p. 700
- Miroir lumineux Geberit Option Square éclairage en haut → p. 843

### Accessoires

- Récapitulatif des accessoires – Meubles de salle de bains Geberit Smyle → p. 703

## Meuble bas Geberit Smyle Square pour lavabo, avec deux tiroirs

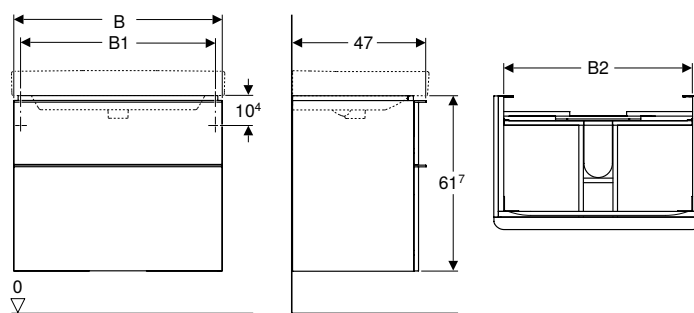

### Caractéristiques techniques

Matériau	Panneau aggloméré haute densité
Charge tiroirs max.	30 kg

### Contenu de la livraison

- Meuble bas pour lavabo
- Matériel de fixation

### Caractéristiques

- Certifié FSC™ C134279
- Suspendu
- Avec deux tiroirs
- Poignée d'ouverture
- Tiroir à fermeture ralentie
- Résistant à l'humidité
- Cadre de tiroir en métal
- Livré prémonté

N° de réf.	Couleur / surface	B	B1	B2	H	T
		[cm]	[cm]	[cm]	[cm]	[cm]

### Largeur de lavabo: 60 cm

500.352.00.1	Corps et façade : laqué très brillant/blanc Poignée : blanc alpin / thermopoudrage mat	58,4	53,5	51,4	61,7	47
500.352.JK.1 *	Corps et façade : laqué mat/gris velouté Poignée : gris velouté / thermopoudrage mat	58,4	53,5	51,4	61,7	47
500.352.JL.1 *	Corps et façade : sable gris / laquage très brillant Poignée : sable gris / thermopoudrage mat	58,4	53,5	51,4	61,7	47
500.352.JR.1	Corps et façade : noyer Carya / mélamine structuré bois Poignée : gris velouté / thermopoudrage mat	58,4	53,5	51,4	61,7	47

### Largeur de lavabo: 75 cm

500.353.00.1	Corps et façade : laqué très brillant/blanc Poignée : blanc alpin / thermopoudrage mat	73,4	68,5	66,4	61,7	47
500.353.JK.1 *	Corps et façade : laqué mat/gris velouté Poignée : gris velouté / thermopoudrage mat	73,4	68,5	66,4	61,7	47
500.353.JL.1 *	Corps et façade : sable gris / laquage très brillant Poignée : sable gris / thermopoudrage mat	73,4	68,5	66,4	61,7	47
500.353.JR.1	Corps et façade : noyer Carya / mélamine structuré bois Poignée : gris velouté / thermopoudrage mat	73,4	68,5	66,4	61,7	47

### Largeur de lavabo: 90 cm

500.354.00.1	Corps et façade : laqué très brillant/blanc Poignée : blanc alpin / thermopoudrage mat	88,4	83,5	81,4	61,7	47
500.354.JK.1 *	Corps et façade : laqué mat/gris velouté Poignée : gris velouté / thermopoudrage mat	88,4	83,5	81,4	61,7	47
500.354.JL.1 *	Corps et façade : sable gris / laquage très brillant Poignée : sable gris / thermopoudrage mat	88,4	83,5	81,4	61,7	47
500.354.JR.1	Corps et façade : noyer Carya / mélamine structuré bois Poignée : gris velouté / thermopoudrage mat	88,4	83,5	81,4	61,7	47

### Largeur de lavabo: 120 cm

500.355.00.1	Corps et façade : laqué très brillant/blanc Poignée : blanc alpin / thermopoudrage mat	118,4	113,5	111,4	61,7	47
500.355.JK.1 *	Corps et façade : laqué mat/gris velouté Poignée : gris velouté / thermopoudrage mat	118,4	113,5	111,4	61,7	47
500.355.JL.1 *	Corps et façade : sable gris / laquage très brillant Poignée : sable gris / thermopoudrage mat	118,4	113,5	111,4	61,7	47
500.355.JR.1	Corps et façade : noyer Carya / mélamine structuré bois Poignée : gris velouté / thermopoudrage mat	118,4	113,5	111,4	61,7	47

\* Fabrication sur commande

### Combinable avec

- Miroir lumineux Geberit Option Basic Square, éclairage en haut → p. 842
- Lavabo Geberit Smyle Square → p. 700
- Meuble latéral bas Geberit Smyle Square avec deux tiroirs → p. 712
- Miroir lumineux Geberit Option Square éclairage en haut → p. 843
- Armoire de toilette Geberit Option avec éclairage et deux portes → p. 847
- Armoire de toilette Geberit Option avec éclairage et trois portes → p. 848

### Accessoires

- Récapitulatif des accessoires – Meubles de salle de bains Geberit Smyle → p. 703

## Meuble bas Geberit Smyle Square pour lavabo double, avec deux tiroirs

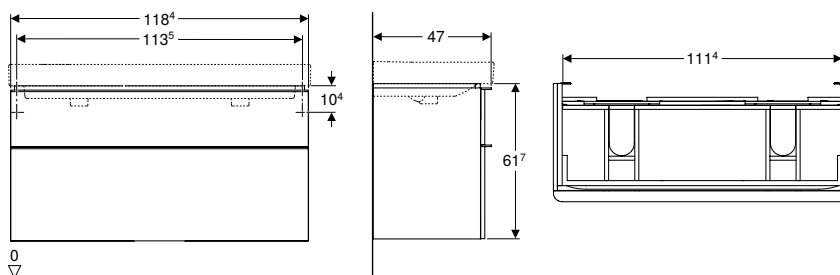

### Caractéristiques techniques

Matériau	Panneau aggloméré haute densité
Charge tiroirs max.	30 kg

### Contenu de la livraison

- Meuble bas pour lavabo double
- Matériel de fixation

### Caractéristiques

- Certifié FSC™ C134279
- Suspendu
- Avec deux tiroirs
- Poignée d'ouverture
- Tiroir à fermeture ralentie
- Résistant à l'humidité
- Cadre de tiroir en métal
- Livré prémonté

N° de réf.	Couleur / surface	B H T		
		[cm]	[cm]	[cm]

### Largeur de lavabo: 120 cm

500.356.00.1	Corps et façade : laqué très brillant/blanc Poignée : blanc alpin / thermopoudrage mat	118,4	61,7	47
500.356.JK.1 *	Corps et façade : laqué mat/gris velouté Poignée : gris velouté / thermopoudrage mat	118,4	61,7	47
500.356.JL.1 *	Corps et façade : sable gris / laquage très brillant Poignée : sable gris / thermopoudrage mat	118,4	61,7	47
500.356.JR.1	Corps et façade : noyer Carya / mélamine structuré bois Poignée : gris velouté / thermopoudrage mat	118,4	61,7	47

\* Fabrication sur commande

### Combinable avec

- Lavabo double Geberit Smyle Square → p. 700
- Meuble latéral bas Geberit Smyle Square avec deux tiroirs → p. 712
- Miroir lumineux Geberit Option Square éclairage latéral → p. 843
- Armoire de toilette Geberit Option avec éclairage et trois portes → p. 848

### Accessoires

- Récapitulatif des accessoires – Meubles de salle de bains Geberit Smyle → p. 703

## Meubles latéraux

### Colonne mi-haute Geberit Smyle Square avec une porte

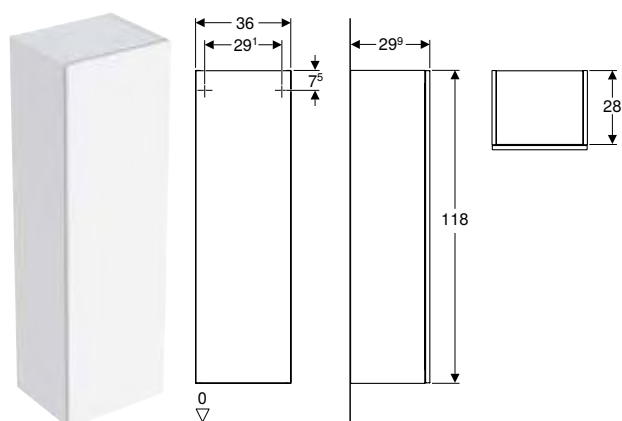

click & scan

#### Caractéristiques techniques

Matériau	Panneau aggloméré haute densité
----------	---------------------------------

#### Contenu de la livraison

- Meuble latéral bas
- 3 tablettes en verre
- Matériel de fixation

#### Caractéristiques

- Certifié FSC™ C134279
- Suspendu
- Peut être associé à un meuble latéral bas pour former une colonne haute
- Avec une porte
- Porte à fermeture ralentie
- Mécanisme d'ouverture pousse-lâche
- Tablettes en verre amovibles
- Charnières à gauche ou à droite
- Miroir sur la face intérieure de la porte
- Résistant à l'humidité
- Livré prémonté

N° de réf.	Couleur / surface	B	H	T
		[cm]	[cm]	[cm]
500.361.00.1	Blanc / Laqué ultra-brillant	36	118	29,9
500.361.JK.1 *	Gris velouté / Laqué mat	36	118	29,9
500.361.JL.1 *	Sable gris / Laqué ultra-brillant	36	118	29,9
500.361.JR.1	Noyer caryer / Mélamine structuré bois	36	118	29,9

\* Fabrication sur commande

#### Combinable avec

- Meuble latéral bas Geberit Smyle Square, sans porte → p. 712
- Meuble latéral bas Geberit Smyle Square avec une porte → p. 711

#### Accessoires

- Récapitulatif des accessoires – Meubles de salle de bains Geberit Smyle → p. 703

## Meuble latéral bas Geberit Smyle Square avec une porte

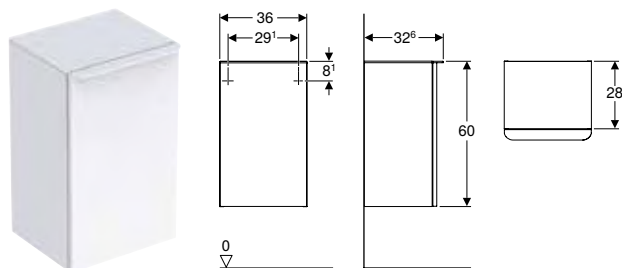

click & scan

### Caractéristiques techniques

Matériau	Panneau aggloméré haute densité
----------	---------------------------------

### Contenu de la livraison

- Meuble latéral bas
- Matériel de fixation

### Caractéristiques

- Certifié FSC™ C134279
- Suspendu
- Peut être associé à une colonne mi-haute pour former une colonne haute
- Avec une porte
- Poignée d'ouverture
- Porte à fermeture ralentie
- Avec tablette amovible
- Résistant à l'humidité
- Plateau en verre
- Livré prémonté

N° de réf.	Couleur / surface	B	H	T
		[cm]	[cm]	[cm]
<b>Porte: Charnières à droite</b>				
500.359.00.1	Corps et façade : laqué très brillant/blanc Poignée : blanc alpin / thermopoudrage mat	36	60	32,6
500.359.JK.1 *	Corps et façade : laqué mat/gris velouté Poignée : gris velouté / thermopoudrage mat	36	60	32,6
500.359.JL.1 *	Corps et façade : sable gris / laquage très brillant Poignée : sable gris / thermopoudrage mat	36	60	32,6
500.359.JR.1	Corps et façade : noyer Carya / mélamine structuré bois Poignée : gris velouté / thermopoudrage mat	36	60	32,6
<b>Porte: Charnières à gauche</b>				
500.360.00.1	Corps et façade : laqué très brillant/blanc Poignée : blanc alpin / thermopoudrage mat	36	60	32,6
500.360.JK.1 *	Corps et façade : laqué mat/gris velouté Poignée : gris velouté / thermopoudrage mat	36	60	32,6
500.360.JL.1 *	Corps et façade : sable gris / laquage très brillant Poignée : sable gris / thermopoudrage mat	36	60	32,6
500.360.JR.1	Corps et façade : noyer Carya / mélamine structuré bois Poignée : gris velouté / thermopoudrage mat	36	60	32,6

\* Fabrication sur commande

### Combinable avec

- Colonne mi-haute Geberit Smyle Square avec une porte → p. 710

### Accessoires

- Récapitulatif des accessoires – Meubles de salle de bains Geberit Smyle → p. 703

## Meuble latéral bas Geberit Smyle Square avec deux tiroirs

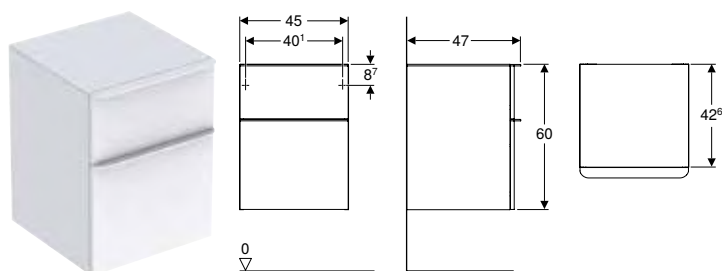

click & scan

### Caractéristiques techniques

Matériau	Panneau aggloméré haute densité
Charge tiroirs max.	30 kg

### Contenu de la livraison

- Meuble latéral bas
- Matériel de fixation

### Caractéristiques

- Certifié FSC™ C134279
- Suspendu
- Peut être associé à un meuble bas
- Avec deux tiroirs
- Poignée d'ouverture
- Tiroir à fermeture ralentie
- Résistant à l'humidité
- Cadre de tiroir en métal
- Plateau en verre
- Livré prémonté

N° de réf.	Couleur / surface	B	H	T
		[cm]	[cm]	[cm]
500.357.00.1	Corps et façade : laqué très brillant/blanc Poignée : blanc alpin / thermopoudrage mat	45	60	47
500.357.JK.1 *	Corps et façade : laqué mat/gris velouté Poignée : gris velouté / thermopoudrage mat	45	60	47
500.357.JL.1 *	Corps et façade : sable gris / laquage très brillant Poignée : sable gris / thermopoudrage mat	45	60	47
500.357.JR.1	Corps et façade : noyer Carya / mélamine structuré bois Poignée : gris velouté / thermopoudrage mat	45	60	47

\* Fabrication sur commande

### Combinable avec

- Meuble bas Geberit Smyle Square pour lavabo, avec deux tiroirs → p. 708
- Meuble bas Geberit Smyle Square pour lavabo double, avec deux tiroirs → p. 709
- Tableau magnétique avec casiers Geberit → p. 616

### Accessoires

- Récapitulatif des accessoires – Meubles de salle de bains Geberit Smyle → p. 703

## Meuble latéral bas Geberit Smyle Square, sans porte

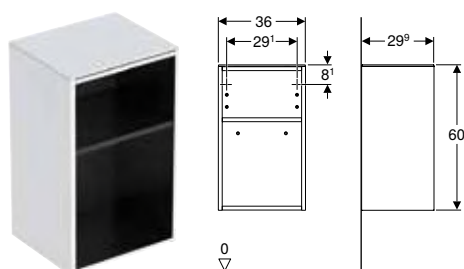

click & scan

### Caractéristiques techniques

Matériau	Panneau aggloméré haute densité
----------	---------------------------------

### Contenu de la livraison

- Meuble latéral bas
- Matériel de fixation

### Caractéristiques

- Certifié FSC™ C134279
- Suspendu
- Peut être associé à une colonne mi-haute pour former une colonne haute
- Avec tablette amovible
- Résistant à l'humidité
- Plateau en verre
- Livré prémonté

N° de réf.	Couleur / surface	B	H	T
		[cm]	[cm]	[cm]
500.358.00.1	Blanc / Laqué ultra-brillant	36	60	29,9
500.358.JK.1 *	Gris velouté / Laqué mat	36	60	29,9
500.358.JL.1 *	Sable gris / Laqué ultra-brillant	36	60	29,9
500.358.JR.1	Noyer caryer / Mélamine structuré bois	36	60	29,9

\* Fabrication sur commande

#### Combinable avec

- Colonne mi-haute Geberit Smyle Square avec une porte → p. 710

#### Accessoires

- Récapitulatif des accessoires – Meubles de salle de bains Geberit Smyle → p. 703

## Autres meubles

### Etagère murale Geberit Smyle Square

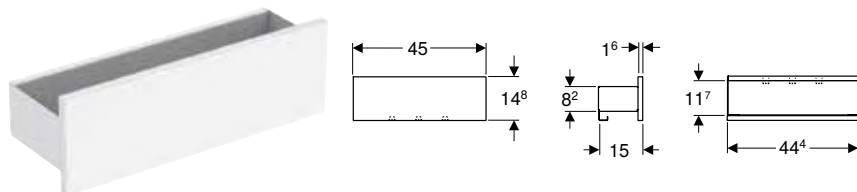

click & scan

#### Caractéristiques techniques

Matériau	Panneau aggloméré haute densité
----------	---------------------------------

#### Contenu de la livraison

- Étagère murale
- Matériel de fixation

#### Caractéristiques

- Certifié FSC™ C134279
- Suspendu
- Avec trois crochets porte-serviettes
- Résistant à l'humidité
- Livré prémonté

N° de réf.	Couleur / surface	B [cm]	H [cm]	T [cm]
500.362.00.1	Corps : blanc / thermopoudré mat Façade : blanc / laqué ultra-brillant	45	14,8	15
500.362.JK.1 *	Corps : gris velouté / thermopoudré mat Façade : gris velouté / laqué mat	45	14,8	15
500.362.JL.1 *	Corps : sable gris / thermopoudré mat Façade : sable gris / laqué ultra-brillant	45	14,8	15
500.362.JR.1	Corps : gris velouté / thermopoudré mat Façade : verre brillant / ivoire	45	14,8	15

\* Fabrication sur commande

## Accessoires

### Porte-serviettes Geberit pour meuble de salle de bains

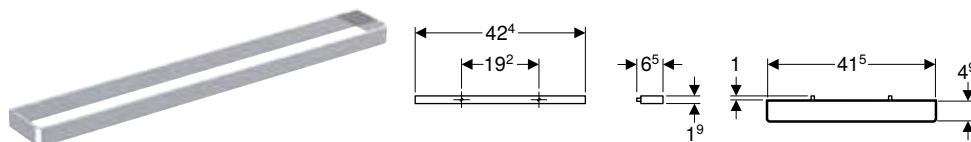

click & scan

#### Utilisation

- Pour la fixation sur un meuble bas

#### Caractéristiques techniques

Matériau	Acier
----------	-------

#### Caractéristiques

- Angle droit

#### Contenu de la livraison

- Porte-serviettes
- Matériel de fixation

N° de réf.	Couleur / surface	B [cm]	H [cm]	T [cm]
502.328.00.1	Chromé brillant	42,4	1,9	4,9
502.328.01.3	Blanc / Thermopoudré mat	42,4	1,9	4,9
502.328.JK.1	Gris velouté / Thermopoudré mat	42,4	1,9	4,9
502.328.JL.1	Sable gris / Thermopoudré mat	42,4	1,9	4,9



## Set de pieds Geberit étroits

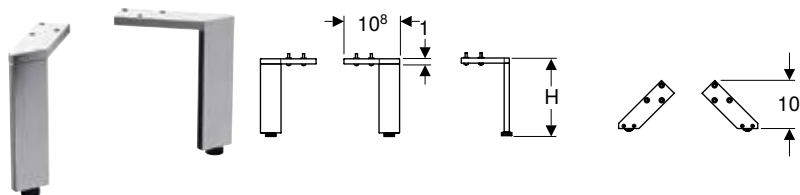

click & scan

### Caractéristiques techniques

Matériau	Aluminium
----------	-----------

### Contenu de la livraison

- Kit à 2 éléments
- Matériel de fixation

### Caractéristiques

- Réglable en hauteur pour compensation des inégalités du sol

N° de réf.	Couleur / surface	H [cm]
500.367.00.1	Chromé brillant	15,1-15,4
500.657.00.2	Chromé brillant	31,6
500.658.00.2	Chromé brillant	28,1

## Compartiment de tiroir Geberit agencement en T, pour tiroir supérieur

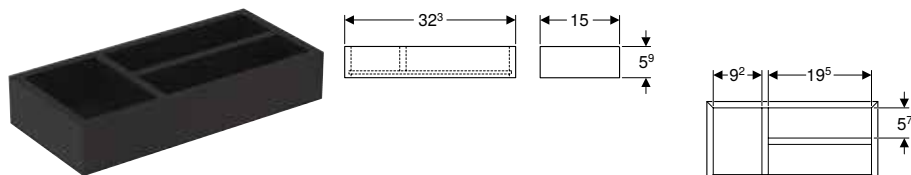

click & scan

### Caractéristiques techniques

Matériau	Panneau aggloméré haute densité
----------	---------------------------------

### Contenu de la livraison

- Compartiment de tiroir

### Caractéristiques

- Certifié FSC™ C134279
- Agencement en T

N° de réf.	Couleur / surface	B [cm]	H [cm]	T [cm]
500.678.00.1	Gris velouté / Mélamine structurée	32,3	5,9	15

## Compartiment de tiroir Geberit agencement en H, pour tiroir supérieur

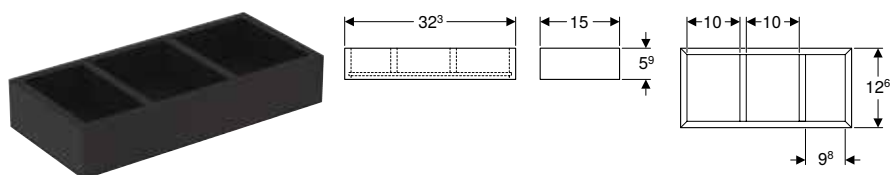

click & scan

### Caractéristiques techniques

Matériau	Panneau aggloméré haute densité
----------	---------------------------------

### Contenu de la livraison

- Compartiment de tiroir

### Caractéristiques

- Certifié FSC™ C134279
- Agencement en H

N° de réf.	Couleur / surface	B [cm]	H [cm]	T [cm]	T1 [cm]
500.677.00.1	Gris velouté / Mélamine structurée	32,3	5,9	15	12,6

## Compartiment de tiroir Geberit agencement en H, pour tiroir inférieur

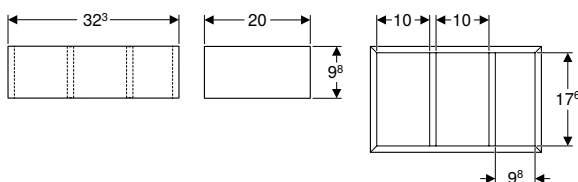

click & scan

### Caractéristiques techniques

Matériau	Panneau aggloméré haute densité
----------	---------------------------------

### Contenu de la livraison

- Compartiment de tiroir

### Caractéristiques









- Certifié FSC™ C134279
- Agencement en H

N° de réf.	Couleur / surface	B [cm]	H [cm]	T [cm]
500.676.00.1	Gris velouté / Mélamine structurée	32,3	9,8	20

## WC

### Vue d'ensemble de la gamme – WC et abattants WC Geberit Smyle





Geberit International Sales, Version: décembre 2024

			WC suspendu à fond creux Geberit Smyle Square, caréné, Rimfree	WC suspendu à fond creux Geberit Smyle Square, compact, caréné, Rimfree
		Blanc	500.208.01.1	500.379.01.1
				
			→ p. 718	→ p. 718
Abattant WC Geberit Smyle Square design slim, forme sandwich	Sans fermeture ralentie	500.239.01.1 	→ p. 721	✓
	Avec fermeture ralentie	500.240.01.1 	→ p. 721	✓
	Avec fermeture ralentie, charnières déclipables	500.688.01.1 	→ p. 721	✓
Abattant WC Geberit Smyle Square design slim	Sans fermeture ralentie	500.238.01.1 	→ p. 720	✓
	Avec fermeture ralentie	500.237.01.1 	→ p. 720	✓
	Avec fermeture ralentie, charnières déclipables	500.687.01.1 	→ p. 720	✓

✓ Compatible

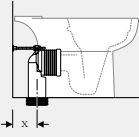
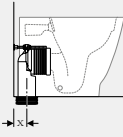
Récapitulatif des accessoires – Cuvettes de WC Geberit Smyle reliées à des tubulures de raccordement

Geberit International Sales, Version: décembre 2024

				Geberit Smyle	Geberit Smyle Square
				WC au sol Geberit Smyle pour réservoir attenant, cuvette de WC à fond creux, semi-caréné, Rimfree	WC au sol à fond creux Geberit Smyle Square, adossé au mur, caréné, Rimfree
Blanc				500.212.01.1	500.840.00.1
					
				→ p. 720	→ p. 719
Pack coude de raccordement en P Geberit pour WC au sol	131.081.11.1		→ p. 965	X = 160-245 mm	
Kit de raccordement Geberit pour WC au sol	131.082.16.1		→ p. 965	X = 70-140 mm	
Kit de coude de raccordement 90° Geberit avec rallonge	152.647.00.1			X = 60-125 mm	
Coude de raccordement 90° Geberit	152.610.11.1			X = 255 mm	X = 55 mm

WC suspendus

Pack WC suspendu à fond creux Geberit Smyle Square, caréné, Rimfree, avec abattant WC, couvercle recouvrant

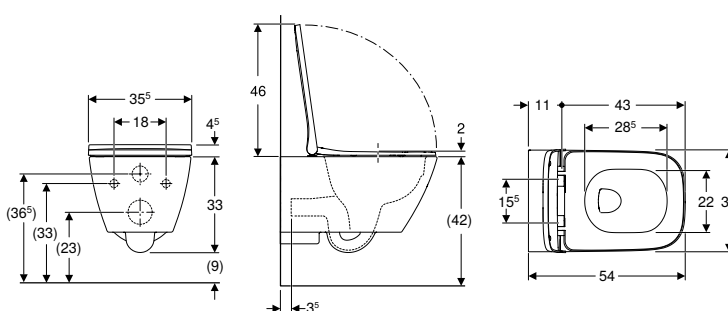

click & scan

Utilisation

- Pour réservoirs à encastrer
- Pour robinet manuel de chasse

Caractéristiques techniques

Matériau	Céramique sanitaire
----------	---------------------

Contenu de la livraison

- Cuvette de WC
- Abattant WC
- Matériel de fixation

Caractéristiques

- Suspendu
- Cuvette de WC à fond creux
- Cuvette de WC sans bride avec technique de rinçage Rimfree
- Fixation facile avec Easy Fast Fixing (type EFF3)
- Type 1, volume total 6/5/4 l, selon EN 997
- Rince avec 4 l
- Caréné
- Fixation cachée
- Abattant WC en duroplast, antibactérien
- Couvercle d'abattant recouvrant

N° de réf.	Couleur / surface	B [cm]	H [cm]	T [cm]	Charnières déclipables	SoftClosing	Fixation	Matériau de charnière
500.683.00.2	Blanc	35,5	37,5	54	Oui	Oui	Par le haut	Laiton chromé

## Pack WC suspendu à fond creux Geberit Smyle Square, caréné, Rimfree, avec abattant WC, couvercle recouvrant

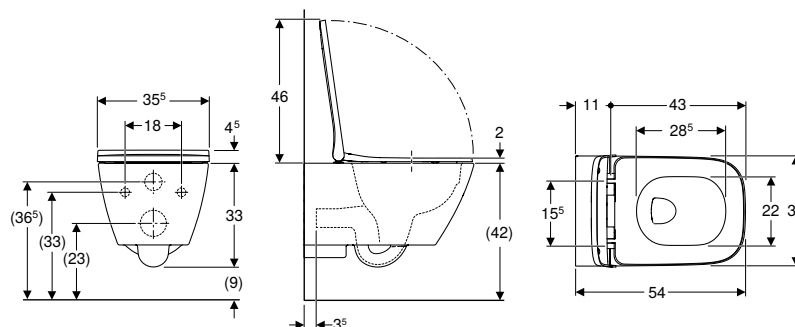

click & scan

### Utilisation

- Pour réservoirs à encastrer
- Pour robinet manuel de chasse

### Caractéristiques techniques

Matériau	Céramique sanitaire
----------	---------------------

### Contenu de la livraison

- Cuvette de WC
- Abattant WC
- Matériel de fixation

### Caractéristiques

- Suspendu
- Cuvette de WC à fond creux
- Cuvette de WC sans bride avec technique de rinçage Rimfree
- Fixation facile avec Easy Fast Fixing (type EFF3)
- Type 1, volume total 6/5/4 l, selon EN 997
- Rince avec 4 l
- Caréné
- Fixation cachée
- Abattant WC en duroplast, antibactérien
- Couvercle d'abattant recouvrant
- Design slim

N° de réf.	Couleur / surface	B [cm]	H [cm]	T [cm]	Charnières déclinables	SoftClosing	Fixation	Matériau de charnière
500.683.01.1	Blanc	35,5	37,5	54	Oui	Oui	Par le haut	Laiton chromé

## Pack WC suspendu à fond creux Geberit Smyle Square, caréné, Rimfree, avec abattant WC, non recouvrant

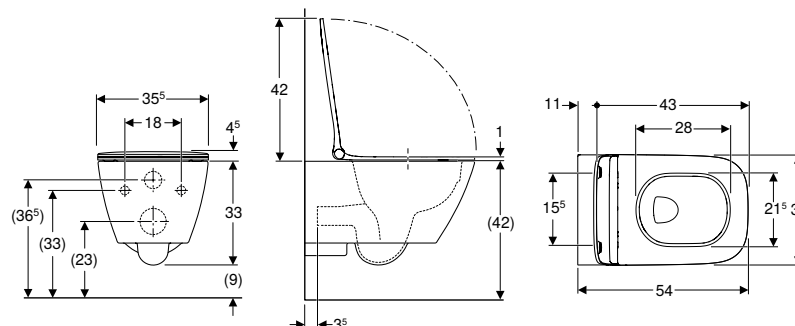

click & scan

### Utilisation

- Pour réservoirs à encastrer
- Pour robinet manuel de chasse

### Caractéristiques techniques

Matériau	Céramique sanitaire
----------	---------------------

### Contenu de la livraison

- Cuvette de WC
- Abattant WC
- Matériel de fixation

### Caractéristiques

- Suspendu
- Cuvette de WC à fond creux
- Cuvette de WC sans bride avec technique de rinçage Rimfree
- Fixation facile avec Easy Fast Fixing (type EFF3)
- Type 1, volume total 6/5/4 l, selon EN 997
- Rince avec 4 l
- Caréné
- Fixation cachée
- Abattant WC en duroplast, antibactérien
- Non recouvrant
- Design slim

N° de réf.	Couleur / surface	B [cm]	H [cm]	T [cm]	Charnières déclinables	SoftClosing	Fixation	Matériau de charnière
500.685.01.1	Blanc	35,5	37,5	54	Oui	Oui	Par le haut	Laiton chromé

## WC suspendu à fond creux Geberit Smyle Square, caréné, Rimfree

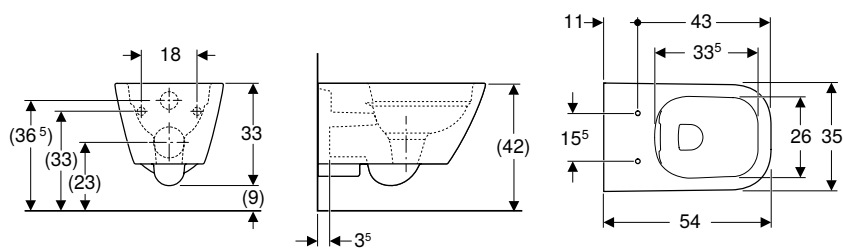

click & scan

### Utilisation

- Pour réservoirs à encastrer
- Pour robinet manuel de chasse

### Caractéristiques techniques

Matériau	Céramique sanitaire
----------	---------------------

### Contenu de la livraison

- Matériel de fixation

### Caractéristiques

- Suspendu
- Cuvette de WC à fond creux
- Cuvette de WC sans bride avec technique de rinçage Rimfree
- Fixation facile avec Easy Fast Fixing (type EFF3)
- Type 1, volume total 6/5/4 l, selon EN 997
- Rince avec 4 l
- Caréné
- Fixation cachée

N° de réf.	Couleur / surface	B [cm]	H [cm]	T [cm]
500.208.01.1	Blanc	35	33	54

### À commander en supplément

- Abattant WC

### Combinable avec

- Abattant WC Geberit Smyle Square design slim, forme sandwich → p. 721
- Abattant WC Geberit Smyle Square design slim → p. 720

## WC suspendu à fond creux Geberit Smyle Square, compact, caréné, Rimfree

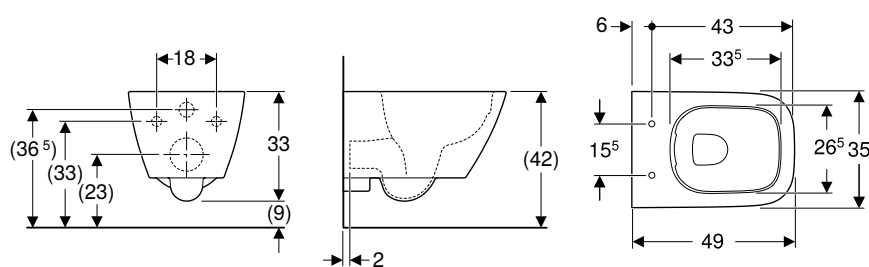

click & scan

### Utilisation

- Pour réservoirs à encastrer
- Pour robinet manuel de chasse
- Adapté pour les petites salles de bains et coins toilettes

### Caractéristiques techniques

Matériau	Céramique sanitaire
----------	---------------------

### Contenu de la livraison

- Matériel de fixation

### Caractéristiques

- Suspendu
- Cuvette de WC à fond creux
- Cuvette de WC sans bride avec technique de rinçage Rimfree
- Fixation facile avec Easy Fast Fixing (type EFF3)
- Type 1, volume total 6/5/4 l, selon EN 997
- Rince avec 4 l
- Caréné
- Fixation cachée
- Compact

N° de réf.	Couleur / surface	B [cm]	H [cm]	T [cm]
500.379.01.1	Blanc	35	33	49

### À commander en supplément

- Abattant WC

### Combinable avec

- Abattant WC Geberit Smyle Square design slim, forme sandwich → p. 721
- Abattant WC Geberit Smyle Square design slim → p. 720

## WC au sol

### WC au sol à fond creux Geberit Smyle Square, adossé au mur, caréné, Rimfree

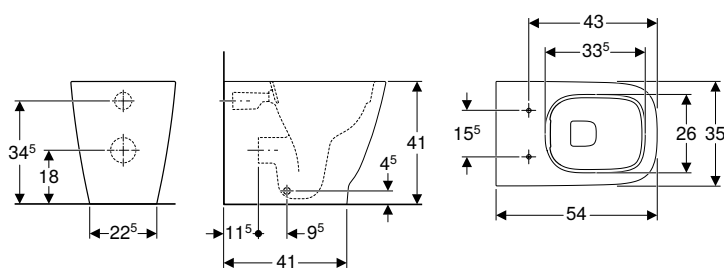

click & scan

#### Utilisation

- Pour réservoirs à encastrer

#### Caractéristiques techniques

Matériau	Céramique sanitaire
----------	---------------------

#### Contenu de la livraison

- Matériel de fixation

#### Caractéristiques

- Au sol
- Carénage jusqu'au mur
- Cuvette de WC à fond creux
- Cuvette de WC sans bride avec technique de rinçage Rimfree
- Type 1, volume total 6/5/4 l, selon EN 997
- Sortie horizontale ou verticale
- Type 2 selon EN 997
- Rince avec 4,5 l
- Rince avec 4 l
- Caréné
- Fixation cachée

N° de réf.	Couleur / surface	B	H	T
		[cm]	[cm]	[cm]
500.840.00.1	Blanc	35	41	54

#### À commander en supplément

- Abattant WC

#### Combinable avec

- Abattant WC Geberit Smyle Square design slim → p. 720
- Abattant WC Geberit Smyle Square design slim, forme sandwich → p. 721

#### Accessoires

- Récapitulatif des accessoires – Cuvettes de WC Geberit Smyle reliées à des tubulures de raccordement → p. 716

## WC au sol Geberit Smyle pour réservoir attenant, cuvette de WC à fond creux, semi-caréné, Rimfree

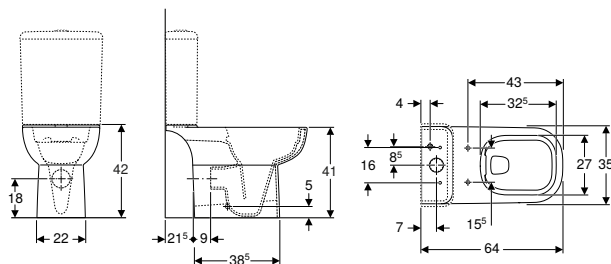

click & scan

### Utilisation

- Pour réservoir attenant

### Caractéristiques techniques

Matériau	Céramique sanitaire
----------	---------------------

### Contenu de la livraison

- Cuvette de WC
- Matériel de fixation

### Caractéristiques

- Au sol
- Fixation par vis
- Cuvette de WC à fond creux
- Cuvette de WC sans bride avec technique de rinçage Rimfree
- Type 1, volume total 6 l, selon EN 997
- Type 2 selon EN 997
- Sortie multidirectionnelle
- Semi-caréné
- Fixation cachée

N° de réf.	Couleur / surface	B	H	T
		[cm]	[cm]	[cm]
500.212.01.1	F Blanc	35	41	64

F : Fin de série décembre 2025

### À commander en supplément

- Réservoir
- Abattant WC

### Combinable avec

- Abattant WC Geberit Smyle, bords arrondis → p. 721
- Réservoir attenant Geberit Smyle Square, rinçage double touche, alimentation par le bas → p. 722
- Réservoir attenant Geberit Smyle Square, rinçage double touche, alimentation latérale → p. 722

### Accessoires

- Récapitulatif des accessoires – Cuvettes de WC Geberit Smyle reliées à des tubulures de raccordement → p. 716

## Abattants WC

### Abattant WC Geberit Smyle Square design slim

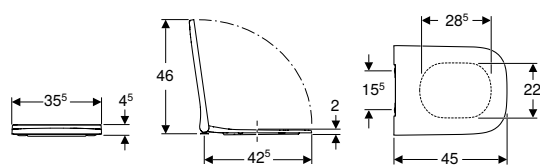

click & scan

### Caractéristiques techniques

Matériau	Duroplast
Entraxe de fixation	15,5 cm

### Caractéristiques

- Antibactérien
- Design slim
- Couvercle d'abattant recouvrant

N° de réf.	Couleur / surface	B	H	T	Charnières déclipables	SoftClosing	Fixation	Matériau de charnière
		[cm]	[cm]	[cm]				
500.687.01.1	Blanc / Brillant	35,5	4,5	45	Oui	Oui	Par le haut	Laiton chromé
500.237.01.1	Blanc / Brillant	35,5	4,5	45	Non	Oui	Par le haut	Laiton chromé
500.238.01.1	Blanc / Brillant	35,5	4,5	45	Non	Non	Par le haut	Laiton chromé

### Combinable avec

- WC au sol à fond creux Geberit Smyle Square, adossé au mur, caréné, Rimfree → p. 719
- WC suspendu à fond creux Geberit Smyle Square, compact, caréné, Rimfree → p. 718
- WC suspendu à fond creux Geberit Smyle Square, caréné, Rimfree → p. 718

## Abattant WC Geberit Smyle Square design slim, forme sandwich

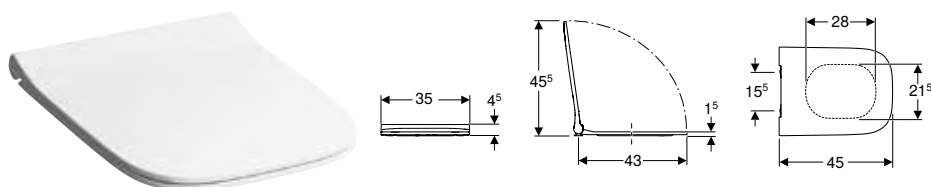

click & scan

### Caractéristiques techniques

Matériau	Duroplast
Entraxe de fixation	15,5 cm

### Caractéristiques

- Design slim
- Non recouvrant
- Antibactérien

N° de réf.	Couleur / surface	B [cm]	H [cm]	T [cm]	Charnières déclinables	SoftClosing	Fixation	Matériau de charnière
500.688.01.1	Blanc / Brillant	35	4,5	45	Oui	Oui	Par le haut	Laiton chromé
500.240.01.1	Blanc / Brillant	35	4,5	45	Non	Oui	Par le haut	Laiton chromé
500.239.01.1	Blanc / Brillant	35	4,5	45	Non	Non	Par le haut	Laiton chromé

### Combinable avec

- WC suspendu à fond creux Geberit Smyle Square, compact, caréné, Rimfree → p. 718
- WC suspendu à fond creux Geberit Smyle Square, caréné, Rimfree → p. 718
- WC au sol à fond creux Geberit Smyle Square, adossé au mur, caréné, Rimfree → p. 719

## Abattant WC Geberit Smyle, bords arrondis

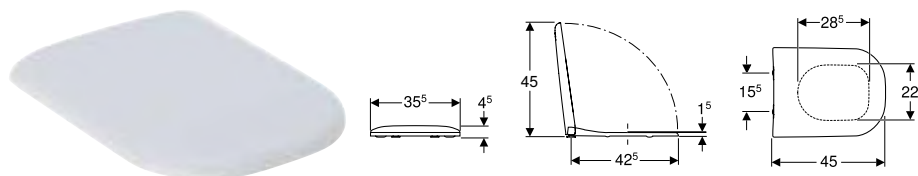

click & scan

### Caractéristiques techniques

Matériau	Duroplast
Entraxe de fixation	15,5 cm

### Caractéristiques

- Couverture d'abattant recouvrant

N° de réf.	Couleur / surface	B [cm]	H [cm]	T [cm]	Charnières déclinables	SoftClosing	Fixation	Matériau de charnière
500.235.01.1	Blanc / Brillant	35,5	4,5	45	Non	Non	Par le haut	Laiton chromé

### Combinable avec

- WC au sol Geberit Smyle pour réservoir attenant, cuvette de WC à fond creux, semi-caréné, Rimfree → p. 720



## Réservoirs apparents

### Réservoirs apparents pour WC, en céramique sanitaire

#### Réservoir attenant Geberit Smyle Square, rinçage double touche, alimentation latérale

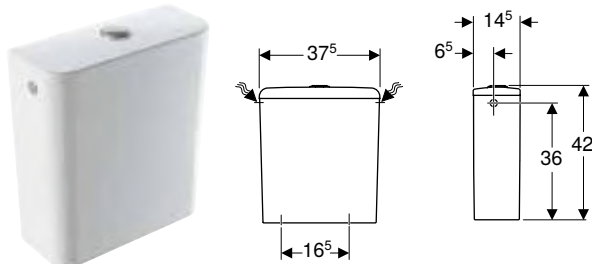

click & scan

#### Utilisation

- Pour montage monobloc

#### Caractéristiques techniques

Volume de chasse, réglage d'usine	6 l / 3 l
Grand volume de chasse, plage de réglage	4 l / 6 l
Petit volume de chasse, plage de réglage	2,6 l / 4 l
Matériau	Céramique sanitaire

#### Caractéristiques

- Rinçage double touche
- Alimentation latérale

#### Contenu de la livraison

- Mécanisme de chasse complet

N° de réf.	Couleur / surface	B [cm]	H [cm]	T [cm]
500.221.01.1	Blanc	37,5	42	14,5

#### Combinable avec

- WC au sol Geberit Smyle pour réservoir attenant, cuvette de WC à fond creux, semi-caréné, Rimfree → p. 720

#### Réservoir attenant Geberit Smyle Square, rinçage double touche, alimentation par le bas

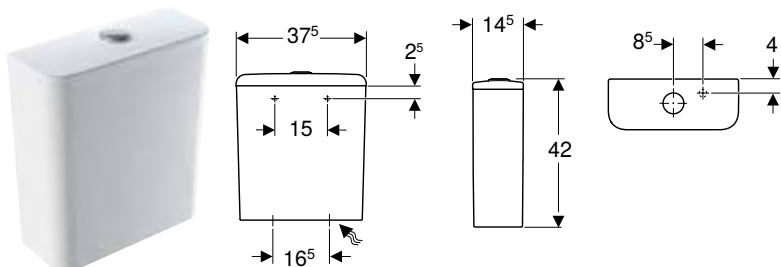

click & scan

#### Utilisation

- Pour montage monobloc

#### Caractéristiques techniques

Volume de chasse, réglage d'usine	4 l / 2,6 l
Grand volume de chasse, plage de réglage	4 l / 6 l
Petit volume de chasse, plage de réglage	2,6 l / 4 l
Matériau	Céramique sanitaire

#### Caractéristiques

- Rinçage double touche
- Alimentation par le bas à droite

#### Contenu de la livraison

- Mécanisme de chasse complet

N° de réf.	Couleur / surface	B [cm]	H [cm]	T [cm]
500.214.01.1	Blanc	37,5	42	14,5

#### À commander en supplément

- Fastening material for rear wall

#### Combinable avec

- WC au sol Geberit Smyle pour réservoir attenant, cuvette de WC à fond creux, semi-caréné, Rimfree → p. 720

# Bidets

## Bidets suspendus

### Bidet suspendu Geberit Smyle Square, caréné

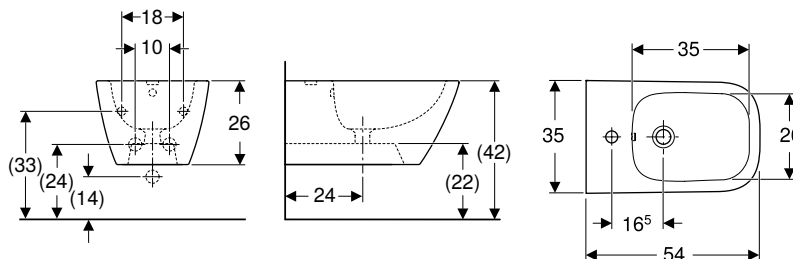

click & scan

#### Utilisation

- Pour robinetteries monotrou avec tuyaux de raccordement flexibles

#### Caractéristiques techniques

Matériau	Céramique sanitaire
----------	---------------------

#### Caractéristiques

- Suspendu
- Alimentation dissimulée
- Fixation facile avec Easy Fast Fixing (type EFF3)
- Caréné
- Fixation cachée

#### Contenu de la livraison

- Matériel de fixation

N° de réf.	Couleur / surface	Trop-plein	B [cm]	H [cm]	T [cm]
500.209.01.1	Blanc	Visible	35	26	54

## Bidets au sol

### Bidet au sol Geberit Smyle Square adossé au mur, caréné

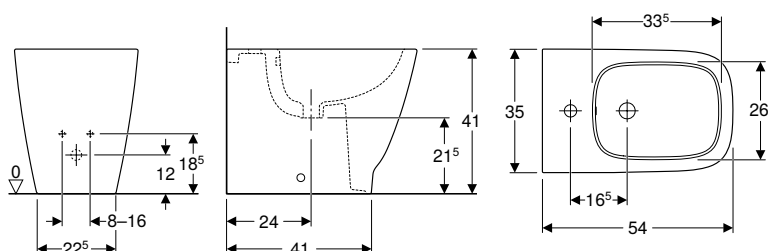

click & scan

#### Caractéristiques techniques

Matériau	Céramique sanitaire
----------	---------------------

#### Contenu de la livraison

- Matériel de fixation

#### Caractéristiques

- Au sol
- Carénage jusqu'au mur
- Alimentation dissimulée
- Caréné
- Fixation cachée

N° de réf.	Couleur / surface	Trop-plein	B [cm]	H [cm]	T [cm]
500.841.00.1	Blanc	Visible	35	34,5	54

## Urinoirs

### Pour commandes à encastrer

#### Urinoir Geberit Smyle, arrivée depuis l'arrière, sortie vers l'arrière

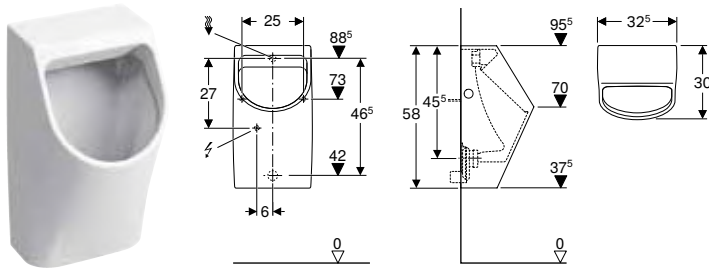

click & scan

#### Utilisation

- Pour le fonctionnement à rinçage automatique à consommation d'eau réduite
- Pour fonctionnement avec déclenchement manuel ou automatique du rinçage
- Pour des commandes d'urinoir encastrées
- Pour commandes non visibles d'urinoir à encastrer
- Pour commandes non visibles d'urinoir apparent

#### Caractéristiques

- Suspendu
- Avec bride
- Siphon dissimulé
- Fixation cachée
- Conforme aux exigences de la norme EN 13407

#### Caractéristiques techniques

Petit volume de chasse, plage de réglage	1 l
Matériau	Céramique sanitaire

#### Contenu de la livraison

- Céramique d'urinoir
- Matériel de fixation pour urinoir

N° de réf.	Couleur / surface	B [cm]	H [cm]	T [cm]	Sortie
500.254.01.1	Blanc	32,5	58	30	Vers l'arrière

#### Accessoires

- Rallonge de coude de chasse Geberit avec manchette
- Manchette d'alimentation Geberit pour urinoirs → p. 1017
- Siphon Geberit pour urinoir, sortie horizontale
- Siphon Geberit pour urinoir, d40, sortie horizontale



- Siphon pour urinoir non compris dans le contenu de la livraison
- Raccordement électrique nécessaire pour commandes d'urinoir avec alimentation sur secteur

## Sans eau

#### Urinoir Geberit Smyle, sans eau, sortie vers l'arrière

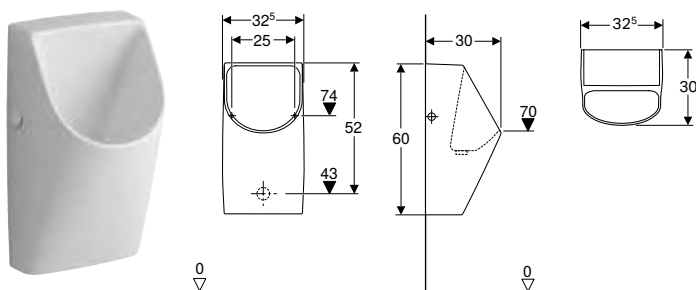

click & scan

#### Caractéristiques techniques

Matériau	Céramique sanitaire
----------	---------------------

#### Contenu de la livraison

- Vidage
- Matériel de fixation

#### Caractéristiques

- Suspendu
- Siphon non visible
- Fixation cachée
- Fixation facile avec matériel de fixation Geberit Kerafix, pour urinoir

N° de réf.	Couleur / surface	B [cm]	H [cm]	T [cm]	Sortie
500.255.01.1	Blanc	32,5	60	30	Vers l'arrière





# Geberit Selnova Square

Vue d'ensemble de la gamme – Lavabos et meubles bas Geberit Selnova Square .. 729

## **Lavabos..... 730**

Lave-mains..... 730

Lavabos..... 731

Vasques à semi-encastrer ..... 732

Vasques à encastrer ..... 732

Lavabos pour meubles..... 733

Colonnes..... 733

## **Meubles de salle de bain..... 736**

Récapitulatif des accessoires – Meubles de salle de bains Geberit Selnova..... 737

Meubles bas..... 738

Colonnes basses..... 740

Plans pour vasque..... 741

Armoires de toilette ..... 742

Accessoires..... 743

## **WC..... 745**

Récapitulatif des accessoires – Cuvettes de WC Geberit Selnova Square  
reliées à des tubulures de raccordement..... 745

Vue d'ensemble de la gamme – WC et abattants WC Geberit Selnova Square ..... 747

WC suspendus ..... 748

WC au sol..... 749

Abattants WC ..... 751

## **Réservoirs apparents ..... 753**

Réservoirs apparents pour WC, en céramique sanitaire..... 753







## **Bidets..... 755**

Bidets suspendus ..... 755









Bidets au sol..... 756

**Vue d'ensemble de la gamme – Lavabos et meubles bas Geberit Selnova Square**

Geberit International Sales, Version: décembre 2024

				Lave-mains			
				Lave-mains Geberit Selnova Square avec trop-plein asymétrique	Lave-mains Geberit Selnova Square	Lave-mains Geberit Selnova Square	
				36 cm	45 cm	50 cm	
Blanc, trou de robinetterie au centre, trop-plein visible				500.316.01.1	500.322.01.1	500.310.01.1	
Blanc, sans trou de robinetterie, trop-plein visible						500.301.01.1	
							
Largeur du lavabo				→ p. 730	→ p. 730	→ p. 730	
<b>Meubles bas pour lave-mains</b>							
Meuble bas Geberit Selnova Square pour lave-mains, avec une porte	502.730.00.1		36 cm	Blanc	→ p. 738	✓	
	502.734.00.1		45 cm	Blanc	→ p. 738		✓
	502.738.00.1		50 cm	Blanc	→ p. 738		
<b>Meubles bas pour lavabos</b>							
Meuble bas pour lavabo Geberit Selnova Square, bandeau fin, avec une porte	501.216.00.1		55 cm	Blanc	→ p. 739		
	501.220.00.1		60 cm	Blanc	→ p. 739		
Meuble bas pour lavabo Geberit Selnova Square, bandeau fin, avec deux portes	501.224.00.1		80 cm	Blanc	→ p. 739		
	501.228.00.1		100 cm	Blanc	→ p. 739		
<b>Plans pour vasque, largeur 60 cm</b>							
Plan pour vasque Geberit Selnova Square pour vasque à encastrer	502.860.00.1		50 cm	Blanc	→ p. 741		

✓ Compatible

	Lavabos			Lavabos pour meuble				Vasques à encastrer
	Lavabo Geberit Selnova Square	Lavabo Geberit Selnova Square	Lavabo Geberit Selnova Square	Lavabo pour meuble Geberit Selnova Square	Lavabo pour meuble Geberit Selnova Square	Lavabo pour meuble Geberit Selnova Square	Lavabo pour meuble Geberit Selnova Square	Vasque à encastrer Geberit VariForm ovale, avec plage de robinetterie
	55 cm	60 cm	65 cm	55 cm	60 cm	80 cm	100 cm	
	500.290.01.1	500.300.01.1	500.299.01.1	500.993.00.1	500.994.00.1	500.995.00.1	500.997.00.1	500.720.01.2
	500.291.01.1							
								
	→ p. 731	→ p. 731	→ p. 731	→ p. 733	→ p. 733	→ p. 733	→ p. 733	→ p. 820
				✓				
					✓			✓
						✓		✓
							✓	
								✓

Geberit Selnova Square



# Lavabos

## Lave-mains

### Lave-mains Geberit Selnova Square avec trop-plein asymétrique

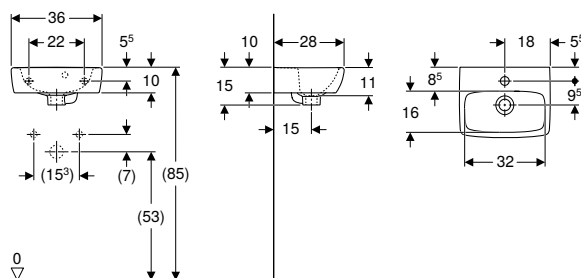

click & scan

#### Caractéristiques techniques

Matériau	Céramique sanitaire
----------	---------------------

#### Contenu de la livraison

- Lave-mains

#### Caractéristiques

- Trop-plein asymétrique
- Combinable avec colonne

N° de réf.	Couleur / surface	Trou de robinetterie	Trop-plein	H	T
				[cm]	[cm]

#### B / largeur: 36 cm

500.316.01.1	Blanc	Au centre	Visible	15	28
--------------	-------	-----------	---------	----	----

#### Combinable avec

- Meuble bas Geberit Selnova Square pour lave-mains, avec une porte → p. 738
- Colonne Geberit Selnova Square → p. 733

#### Accessoires

- Siphon à tube plongeur pour lavabo Geberit, sortie horizontale
- Matériel de fixation Geberit pour lave-mains → p. 1041

### Lave-mains Geberit Selnova Square

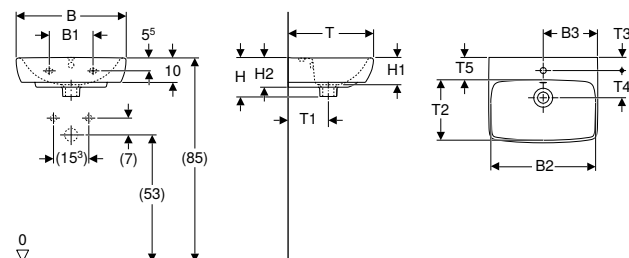

click & scan

#### Caractéristiques techniques

Matériau	Céramique sanitaire
----------	---------------------

#### Contenu de la livraison

- Lave-mains

#### Caractéristiques

- Combinable avec cache-siphon
- Combinable avec colonne
- Installation possible sur meuble

N° de réf.	Couleur / surface	Trou de robinetterie	Trop-plein	B1	B2	B3	Largeur meuble bas	H	H1	H2	T	T1	T2	T3	T4	T5
				[cm]	[cm]	[cm]	[cm]	[cm]	[cm]	[cm]	[cm]	[cm]	[cm]	[cm]	[cm]	[cm]

#### B / largeur: 45 cm

500.322.01.1	Blanc	Au centre	Visible	18	40	22,5	38,6	16	11	12	35	18	21,5	5,5	12,5	9
--------------	-------	-----------	---------	----	----	------	------	----	----	----	----	----	------	-----	------	---

#### B / largeur: 50 cm

500.310.01.1	Blanc	Au centre	Visible	23	44,5	25	41,8	17	12	13,5	42	20	27,5	6,5	13,5	11
--------------	-------	-----------	---------	----	------	----	------	----	----	------	----	----	------	-----	------	----

500.301.01.1	Blanc	Sans	Visible	23	44,5		41,8	17	12	13,5	42	20	27,5			11
--------------	-------	------	---------	----	------	--	------	----	----	------	----	----	------	--	--	----

#### Combinable avec

- Meuble bas Geberit Selnova Square pour lave-mains, avec une porte → p. 738
- Cache-siphon Geberit Selnova → p. 763
- Colonne Geberit Selnova Square → p. 733
- Colonne Geberit Selnova → p. 763

**Accessoires**

- Siphon à tube plongeur pour lavabo Geberit, sortie horizontale
- Matériel de fixation Geberit pour lave-mains → p. 1041



- Cache-siphon Geberit Selnova Square seulement pour lave-mains 50 cm
- Cache-siphon Geberit Selnova seulement pour lave-mains 50 cm

**Lavabos**

**Lavabo Geberit Selnova Square**

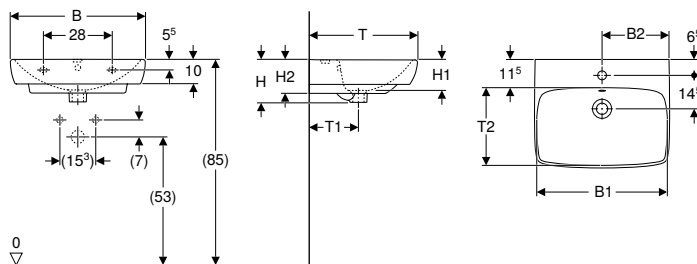

**Caractéristiques techniques**

Matériau	Céramique sanitaire
----------	---------------------

**Contenu de la livraison**

- Lavabo

**Caractéristiques**

- Combinable avec cache-siphon
- Combinable avec colonne

N° de réf.	Couleur / surface	Trou de robinetterie	Trop-plein	B1 [cm]	B2 [cm]	Largeur meuble bas [cm]	H [cm]	H1 [cm]	H2 [cm]	T [cm]	T1 [cm]	T2 [cm]
<b>B / largeur: 55 cm</b>												
500.290.01.1	Blanc	Au centre	Visible	47,5	27	46,4	17,5	12,5	14	44	20	29
500.291.01.1	Blanc	Sans	Visible	47,5	27	46,4	17,5	12,5	14	44	20	29
<b>B / largeur: 60 cm</b>												
500.300.01.1	Blanc	Au centre	Visible	54,5	29,5	49,3	18	13	14,5	46	20	30,5
<b>B / largeur: 65 cm</b>												
500.299.01.1	Blanc	Au centre	Visible	61	32	54,4	18	13	14,5	48	21	32

**Combinable avec**

- Colonne Geberit Selnova → p. 763
- Cache-siphon Geberit Selnova → p. 763

**Accessoires**

- Siphon à tube plongeur pour lavabo Geberit, sortie horizontale
- Matériel de fixation Geberit pour lavabo → p. 1041



- Colonne au sol Geberit Selnova Square seulement pour lavabos 55–60 cm
- Colonne au sol Geberit Selnova seulement pour lavabo 65 cm

## Vasques à semi-encastrer

### Vasque à semi-encastrer Geberit Selnova Square

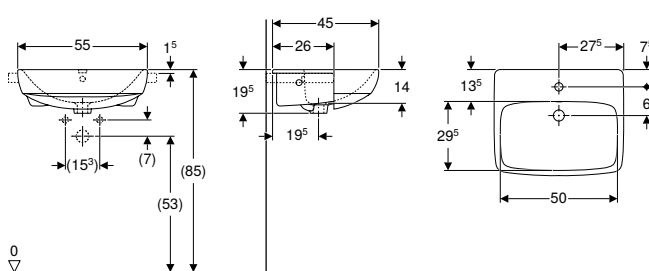

click & scan

#### Utilisation

- Pour le montage sur des plans

#### Contenu de la livraison

- Vasque à semi-encastrer
- Matériel de fixation

#### Caractéristiques techniques

Matériau	Céramique sanitaire
----------	---------------------

N° de réf.	Couleur / surface	Trou de robinetterie	Trop-plein	H [cm]	T [cm]
------------	-------------------	----------------------	------------	-----------	-----------

#### B / largeur: 55 cm

500.313.01.1	Blanc	Au centre	Visible	19,5	45
--------------	-------	-----------	---------	------	----

#### Accessoires

- Siphon à tube plongeur pour lavabo Geberit, sortie horizontale

## Vasques à encastrer

### Vasque à encastrer Geberit Selnova Square

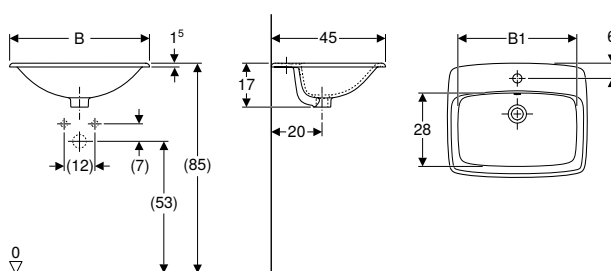

click & scan

#### Utilisation

- Pour montage dans des plans par le dessus

#### Contenu de la livraison

- Vasque à encastrer

#### Caractéristiques techniques

Matériau	Céramique sanitaire
----------	---------------------

N° de réf.	Couleur / surface	Trou de robinetterie	Trop-plein	B1 [cm]	H [cm]	T [cm]
------------	-------------------	----------------------	------------	------------	-----------	-----------

#### B / largeur: 55 cm

500.306.01.1	Blanc	Au centre	Visible	46	17	45
--------------	-------	-----------	---------	----	----	----

#### B / largeur: 60 cm

500.307.01.1	Blanc	Au centre	Visible	50	17	45
--------------	-------	-----------	---------	----	----	----

#### Accessoires

- Siphon à tube plongeur pour lavabo Geberit, sortie horizontale

## Lavabos pour meubles

### Lavabo pour meuble Geberit Selnova Square

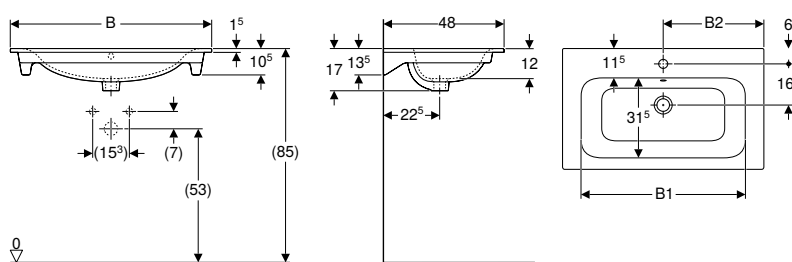

click & scan

#### Utilisation

- Pour le montage sur meubles bas

#### Caractéristiques

- Bandeau fin

#### Caractéristiques techniques

Matériau	Grès fin
----------	----------

N° de réf.	Couleur / surface	Trou de robinetterie	Trop-plein	B1 [cm]	B2 [cm]	Largeur meuble bas [cm]	H [cm]	T [cm]
------------	-------------------	----------------------	------------	------------	------------	----------------------------	-----------	-----------

#### B / largeur: 55 cm

500.993.00.1	Blanc	Au centre	Visible	49	27,5	53,8	17	48
--------------	-------	-----------	---------	----	------	------	----	----

#### B / largeur: 60 cm

500.994.00.1	Blanc	Au centre	Visible	54	30	58,8	17	48
--------------	-------	-----------	---------	----	----	------	----	----

#### B / largeur: 80 cm

500.995.00.1	Blanc	Au centre	Visible	74	40	78,8	17	48
--------------	-------	-----------	---------	----	----	------	----	----

#### B / largeur: 100 cm

500.997.00.1	Blanc	Au centre	Visible	94	50	98,8	17	48
--------------	-------	-----------	---------	----	----	------	----	----

#### Combinable avec

- Meuble bas pour lavabo Geberit Selnova Square, bandeau fin, avec une porte → p. 738
- Meuble bas pour lavabo Geberit Selnova Square, bandeau fin, avec deux portes → p. 739

## Colonnes

### Colonne Geberit Selnova Square

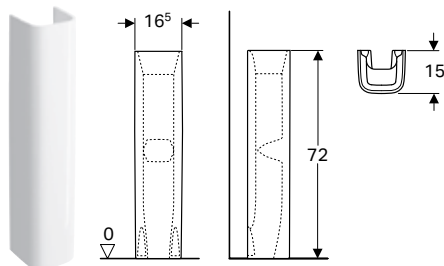

click & scan

#### Caractéristiques techniques

Matériau	Céramique sanitaire
----------	---------------------

#### Contenu de la livraison

- Colonne

N° de réf.	Couleur / surface	B [cm]	H [cm]	T [cm]
500.342.01.1	Blanc	16,5	72	15

#### Combinable avec

- Lave-mains compact Geberit Selnova Compact, avec plage de dépose → p. 792
- Lave-mains Geberit Smyle Square avec trop-plein asymétrique → p. 698
- Lavabo Geberit Smyle Square → p. 700
- Lave-mains Geberit Selnova Square avec trop-plein asymétrique → p. 730
- Lave-mains Geberit Selnova Square → p. 730
- Lave-mains Geberit Smyle Square → p. 698

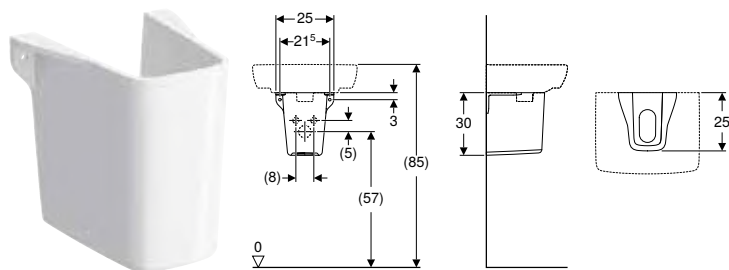
**Cache-siphon Geberit Selnova Square pour lave-mains**

click &amp; scan

**Utilisation**

- Pour lave-mains

**Contenu de la livraison**

- Cache-siphon

**Caractéristiques techniques**

Matériau	Céramique sanitaire
----------	---------------------

N° de réf.	Couleur / surface	B [cm]	H [cm]	T [cm]
500.328.01.1	Blanc	25	30	25

**À commander en supplément**

- Matériel de fixation

**Combinable avec**





- Lave-mains Geberit Selnova Square → p. 730











## Meubles de salle de bain

### Récapitulatif des accessoires – Meubles de salle de bains Geberit Selnova

Geberit International Sales, Version: décembre 2024

						Porte-serviettes Geberit pour meuble de salle de bains				Porte-serviettes Geberit pour meubles de salle de bains, design angle droit	Porte-serviettes Geberit pour meubles de salle de bains, design angle arrondi
Numéro de référence						502.328.00.1	502.328.01.3	502.328.JK.1	502.328.JL.1	510040000	510140000
											
Largeur du lavabo						→ p. 523				→ p. 1045	→ p. 1046
<b>Armoires latérales</b>											
Meuble latéral bas Geberit Selnova Square avec une porte	501.272.00.1		Blanc	→ p. 740							
Armoire demi-hauteur Geberit Selnova Square avec une porte	501.276.00.1		Blanc	→ p. 741							
<b>Armoires de toilette</b>											
Armoire de toilette Geberit Selnova Square avec deux portes et deux tablettes en verre	501.264.00.1		Blanc	→ p. 742							
Armoire de toilette Geberit Selnova Square avec deux portes et quatre tablettes en verre	501.268.00.1		Blanc	→ p. 742							

✓ Compatible

Compartiment de tiroir Geberit agencement en T, pour tiroir supérieur	Compartiment de tiroir Geberit agencement en H, pour tiroir supérieur	Compartiment de tiroir Geberit agencement en H, pour tiroir inférieur	Set de pieds Geberit Selnova Square étroits	Support magnétique Geberit	Miroir grossissant Geberit	Luminaire Geberit pour armoire de toilette	Réglette lumineuse Geberit pour tiroir			
500.678.00.1	500.677.00.1	500.676.00.1	500.199.21.1	510010000	510100000	501.280.00.1	501410000	501635000	501635000	501825000
										
→ p. 714		→ p. 744	→ p. 743	→ p. 535		→ p. 743	→ p. 1044			
			✓	✓						
			✓	✓						
				✓	✓	✓				
				✓	✓	✓				



## Meubles bas

### Meuble bas Geberit Selnova Square pour lave-mains, avec une porte

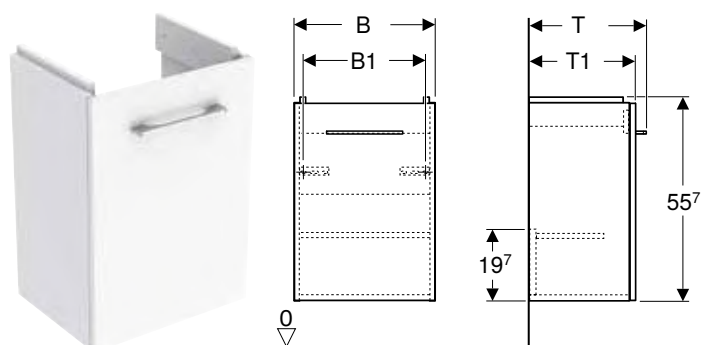

click & scan

#### Caractéristiques techniques

Matériau	Panneau aggloméré haute densité
----------	---------------------------------

#### Contenu de la livraison

- Meuble bas pour lave-mains
- Matériel de fixation
- Volant

#### Caractéristiques

- Certifié FSC™ C134279
- Suspendu
- Avec une porte
- Poignée d'ouverture
- Porte à fermeture ralentie
- Avec une tablette fixe
- Charnières à gauche ou à droite
- Résistant à l'humidité
- Livré prémonté

N° de réf.	Couleur / surface	B [cm]	B1 [cm]	B2 [cm]	H [cm]	T [cm]	T1 [cm]	T2 [cm]
<b>Largeur de lavabo: 36 cm</b>								
502.730.00.1	Blanc / Laqué ultra-brillant	32,3	25,9	29,1	55,7	25,3	22,4	18,9
<b>Largeur de lavabo: 45 cm</b>								
502.734.00.1	Blanc / Laqué ultra-brillant	38,6	32,2	35,4	55,7	32,1	29,2	25,7
<b>Largeur de lavabo: 50 cm</b>								
502.738.00.1	Blanc / Laqué ultra-brillant	44	37,6	40,8	55,7	38,2	35,3	31,8

#### Combinable avec

- Lave-mains Geberit Selnova Square → p. 730
- Lave-mains Geberit Selnova Square avec trop-plein asymétrique → p. 730
- Armoire demi-hauteur Geberit Selnova Square avec une porte → p. 741
- Meuble latéral bas Geberit Selnova Square avec une porte → p. 740

#### Accessoires

- Récapitulatif des accessoires – Meubles de salle de bains Geberit Selnova → p. 737

### Meuble bas pour lavabo Geberit Selnova Square, bandeau fin, avec une porte

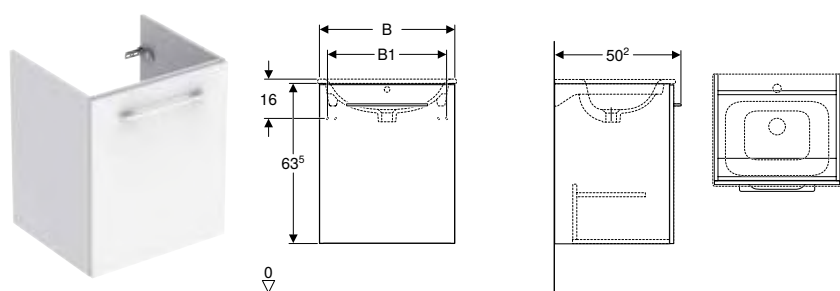

click & scan

#### Caractéristiques techniques

Matériau	Panneau aggloméré haute densité
----------	---------------------------------

#### Contenu de la livraison

- Meuble bas pour lavabo pour meuble
- Volant
- Matériel de fixation

#### Caractéristiques

- Certifié FSC™ C134279
- Suspendu
- Avec une porte
- Poignée d'ouverture
- Avec une tablette fixe
- Porte à fermeture ralentie
- Charnières à gauche ou à droite
- Résistant à l'humidité
- Livré prémonté

N° de réf.	Couleur / surface	B [cm]	B1 [cm]	H [cm]	T [cm]
<b>Largeur de lavabo: 55 cm</b>					
501.216.00.1	Blanc / Laqué ultra-brillant	53,8	47	63,5	50,2
<b>Largeur de lavabo: 60 cm</b>					
501.220.00.1	Blanc / Laqué ultra-brillant	58,8	52	63,5	50,2

#### Combinable avec

- Lavabo pour meuble Geberit Selnova Square → p. 733
- Armoire de toilette Geberit Selnova Square avec deux portes et deux tablettes en verre → p. 742
- Meuble latéral bas Geberit Selnova Square avec une porte → p. 740
- Armoire demi-hauteur Geberit Selnova Square avec une porte → p. 741
- Plan pour vasque Geberit Selnova Square pour vasque à encastrer → p. 741

#### Accessoires

- Set de pieds Geberit Selnova Square étroits → p. 743
- Porte-serviettes Geberit pour meubles de salle de bains, design angle arrondi → p. 1046
- Porte-serviettes Geberit pour meubles de salle de bains, design angle droit → p. 1045
- Support magnétique Geberit → p. 535

## Meuble bas pour lavabo Geberit Selnova Square, bandeau fin, avec deux portes

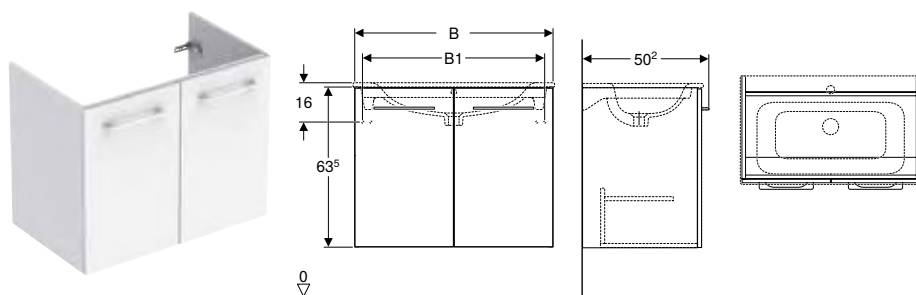

click & scan

#### Caractéristiques techniques

Matériau	Panneau aggloméré haute densité
----------	---------------------------------

#### Contenu de la livraison

- Meuble bas pour lavabo pour meuble
- Volant
- Matériel de fixation

#### Caractéristiques

- Certifié FSC™ C134279
- Suspendu
- Avec deux portes
- Poignée d'ouverture
- Avec une tablette fixe
- Porte à fermeture ralentie
- Résistant à l'humidité
- Livré prémonté

N° de réf.	Couleur / surface	B [cm]	B1 [cm]	H [cm]	T [cm]
<b>Largeur de lavabo: 80 cm</b>					
501.224.00.1	Blanc / Laqué ultra-brillant	78,8	72	63,5	50,2
<b>Largeur de lavabo: 100 cm</b>					
501.228.00.1	Blanc / Laqué ultra-brillant	98,8	92	63,5	50,2

#### Combinable avec

- Lavabo pour meuble Geberit Selnova Square → p. 733
- Armoire de toilette Geberit Selnova Square avec deux portes et deux tablettes en verre → p. 742
- Meuble latéral bas Geberit Selnova Square avec une porte → p. 740
- Armoire demi-hauteur Geberit Selnova Square avec une porte → p. 741
- Plan pour vasque Geberit Selnova Square pour vasque à encastrer → p. 741

#### Accessoires

- Set de pieds Geberit Selnova Square étroits → p. 743
- Porte-serviettes Geberit pour meubles de salle de bains, design angle arrondi → p. 1046
- Porte-serviettes Geberit pour meubles de salle de bains, design angle droit → p. 1045
- Support magnétique Geberit → p. 535

## Colonnes basses

### Meuble latéral bas Geberit Selnova Square avec une porte

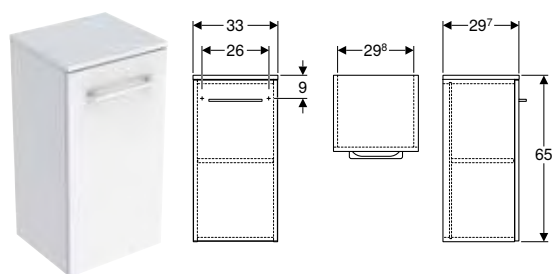

click & scan

#### Caractéristiques techniques

Matériau	Panneau aggloméré haute densité
----------	---------------------------------

#### Contenu de la livraison

- Matériel de fixation
- Volant

#### Caractéristiques

- Certifié FSC™ C134279
- Suspendu
- Avec une porte
- Poignée d'ouverture
- Avec tablette amovible
- Porte à fermeture ralentie
- Charnières à gauche ou à droite
- Résistant à l'humidité
- Livré prémonté

N° de réf.	Couleur / surface	B	H	T
		[cm]	[cm]	[cm]
501.272.00.1	Blanc / Laqué ultra-brillant	33	65	29,7

#### Combinable avec

- Armoire demi-hauteur Geberit Selnova Square avec une porte → p. 741
- Meuble bas Geberit Selnova Square pour lave-mains, avec une porte → p. 738
- Meuble bas pour lavabo Geberit Selnova Square, bandeau fin, avec une porte → p. 738
- Meuble bas pour lavabo Geberit Selnova Square, bandeau fin, avec deux portes → p. 739
- Armoire de toilette Geberit Selnova Square avec deux portes et deux tablettes en verre → p. 742

#### Accessoires

- Récapitulatif des accessoires – Meubles de salle de bains Geberit Selnova → p. 737

## Armoire demi-hauteur Geberit Selnova Square avec une porte

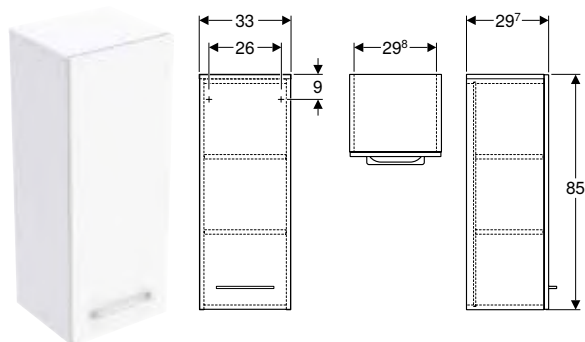

click & scan

### Caractéristiques techniques

Matériau	Panneau aggloméré haute densité
----------	---------------------------------

### Contenu de la livraison

- Volant
- Matériel de fixation

### Caractéristiques

- Certifié FSC™ C134279
- Suspendu
- Avec une porte
- Porte à fermeture ralentie
- Poignée d'ouverture
- Avec deux tablettes amovibles
- Charnières à gauche ou à droite
- Résistant à l'humidité
- Livré prémonté

N° de réf.	Couleur / surface	B [cm]	H [cm]	T [cm]
501.276.00.1	Blanc / Laqué ultra-brillant	33	85	29,7

### Combinable avec

- Meuble bas Geberit Selnova Square pour lave-mains, avec une porte → p. 738
- Meuble latéral bas Geberit Selnova Square avec une porte → p. 740
- Meuble bas pour lavabo Geberit Selnova Square, bandeau fin, avec une porte → p. 738
- Meuble bas pour lavabo Geberit Selnova Square, bandeau fin, avec deux portes → p. 739
- Armoire de toilette Geberit Selnova Square avec deux portes et deux tablettes en verre → p. 742

### Accessoires

- Récapitulatif des accessoires – Meubles de salle de bains Geberit Selnova → p. 737

## Plans pour vasque

### Plan pour vasque Geberit Selnova Square pour vasque à encastrer

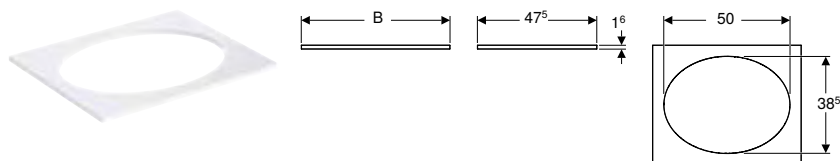

click & scan

### Caractéristiques techniques

Matériau	Panneau aggloméré haute densité
----------	---------------------------------

### Caractéristiques

- Certifié FSC™ C134279
- Plan pour vasque avec découpe
- Résistant à l'humidité

### Contenu de la livraison

- Plan pour vasque
- Matériel de fixation

N° de réf.	Couleur / surface	B Largeur de lavabo [cm]	H [cm]	T [cm]
502.860.00.1	Blanc / Laqué ultra-brillant	59,1	55	1,6

### Combinable avec

- Meuble bas pour lavabo Geberit Selnova Square, bandeau fin, avec une porte → p. 738
- Vasque à encastrer Geberit VariForm ovale, avec plage de robinetterie → p. 820
- Meuble bas pour lavabo Geberit Selnova Square, bandeau fin, avec deux portes → p. 739

## Armoires de toilette

### Armoire de toilette Geberit Selnova Square avec deux portes et deux tablettes en verre

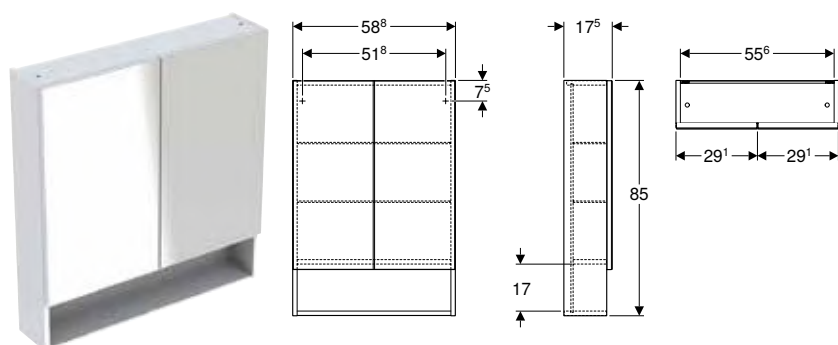

#### Caractéristiques techniques

Matériau	Panneau aggloméré haute densité
----------	---------------------------------

#### Contenu de la livraison

- 2 tablettes en verre
- Armoire de toilette
- Matériel de fixation

#### Caractéristiques

- Certifié FSC™ C134279
- Suspendu
- Avec deux portes
- Portes miroirs à l'extérieur
- Porte à fermeture ralentie
- Avec espace de rangement ouvert
- Avec deux tablettes en verre amovibles
- Livré prémonté

N° de réf.	Couleur / surface	H [cm]	T [cm]	Nombre de prises électriques
------------	-------------------	-----------	-----------	---------------------------------

#### B / largeur: 58,8 cm

501.264.00.1	Blanc / Laqué ultra-brillant	85	17,5	0
--------------	------------------------------	----	------	---

#### Combinable avec

- Meuble bas pour lavabo Geberit Selnova Square, bandeau fin, avec une porte → p. 738
- Meuble bas pour lavabo Geberit Selnova Square, bandeau fin, avec deux portes → p. 739
- Meuble latéral bas Geberit Selnova Square avec une porte → p. 740
- Armoire demi-hauteur Geberit Selnova Square avec une porte → p. 741

#### Accessoires

- Récapitulatif des accessoires – Meubles de salle de bains Geberit Selnova → p. 737

### Armoire de toilette Geberit Selnova Square avec deux portes et quatre tablettes en verre

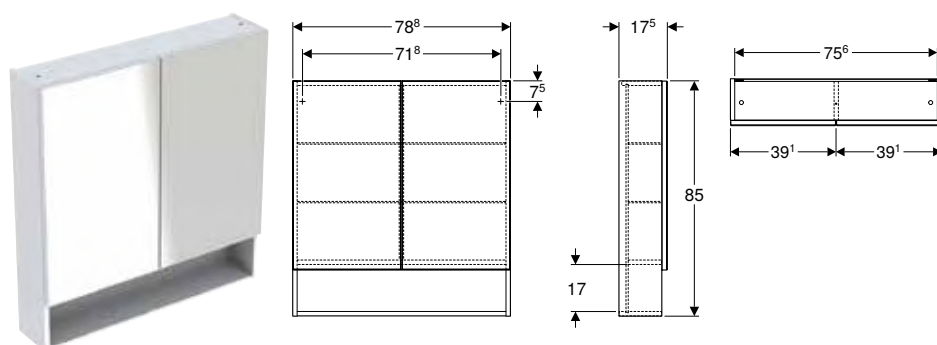

#### Caractéristiques techniques

Matériau	Panneau aggloméré haute densité
----------	---------------------------------

#### Contenu de la livraison

- 4 tablettes en verre
- Armoire de toilette
- Matériel de fixation

#### Caractéristiques

- Certifié FSC™ C134279
- Suspendu
- Avec deux portes
- Portes miroirs à l'extérieur
- Porte à fermeture ralentie
- Avec espace de rangement ouvert
- Avec quatre tablettes en verre amovibles
- Livré prémonté

N° de réf.	Couleur / surface	B [cm]	H [cm]	T [cm]	Nombre de prises électriques
------------	-------------------	-----------	-----------	-----------	---------------------------------

501.268.00.1	Blanc / Laqué ultra-brillant	78,8	85	17,5	0
--------------	------------------------------	------	----	------	---

## Accessoires

### Set de pieds Geberit Selnova Square étroits

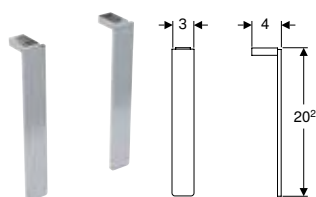

click & scan

#### Caractéristiques techniques

Matériau	Aluminium
----------	-----------

#### Contenu de la livraison

- Kit à 2 éléments

N° de réf.	Couleur / surface
------------	-------------------

500.199.21.1	Chromé brillant
--------------	-----------------

### Luminaire Geberit pour armoire de toilette

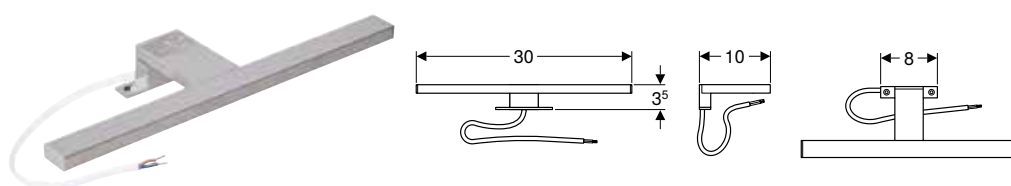

click & scan

#### Caractéristiques techniques

Degré de protection	IP44
Tension nominale	220-240 V c.a.
Fréquence du réseau	50 Hz / 60 Hz
Tension de fonctionnement	24 V c.c.
Classe d'efficacité énergétique éclairage	E
Couleur de lumière	4000 K

#### Contenu de la livraison

- Éclairage
- Boîte de dérivation

N° de réf.	Couleur / surface	Classe de protection	Puissance absorbée [W]
501.280.00.1	Aspect chrome	II	6

### Compartiment de tiroir Geberit agencement en T, pour tiroir supérieur

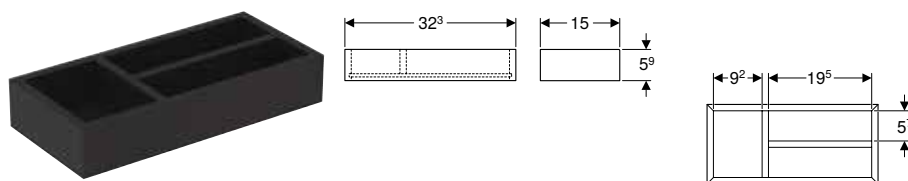

click & scan

#### Caractéristiques techniques

Matériau	Panneau aggloméré haute densité
----------	---------------------------------

#### Contenu de la livraison

- Compartiment de tiroir

#### Caractéristiques

- Certifié FSC™ C134279
- Agencement en T

N° de réf.	Couleur / surface	B [cm]	H [cm]	T [cm]
500.678.00.1	Gris velouté / Mélamine structurée	32,3	5,9	15

## Compartiment de tiroir Geberit agencement en H, pour tiroir supérieur

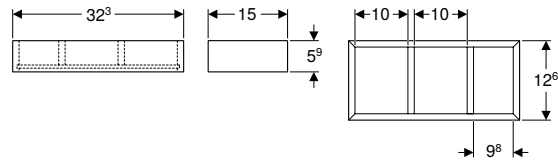

click & scan

### Caractéristiques techniques

Matériau	Panneau aggloméré haute densité
----------	---------------------------------

### Contenu de la livraison

- Compartiment de tiroir

### Caractéristiques

- Certifié FSC™ C134279
- Agencement en H

N° de réf.	Couleur / surface	B [cm]	H [cm]	T [cm]	T1 [cm]
500.677.00.1	Gris velouté / Mélamine structurée	32,3	5,9	15	12,6

## Compartiment de tiroir Geberit agencement en H, pour tiroir inférieur

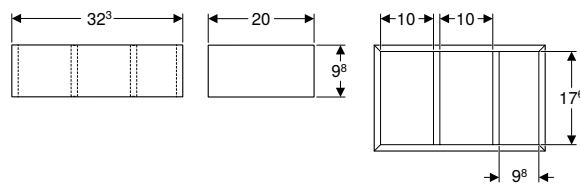

click & scan

### Caractéristiques techniques

Matériau	Panneau aggloméré haute densité
----------	---------------------------------

### Contenu de la livraison

- Compartiment de tiroir

### Caractéristiques





- Certifié FSC™ C134279
- Agencement en H

N° de réf.	Couleur / surface	B [cm]	H [cm]	T [cm]
500.676.00.1	Gris velouté / Mélamine structurée	32,3	9,8	20

# WC

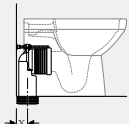
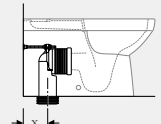
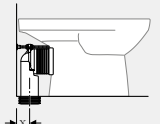
## Récapitulatif des accessoires – Cuvettes de WC Geberit Selnova Square reliées à des tubulures de raccordement

Geberit International Sales, Version: décembre 2024

				WC au sol à fond creux Geberit Selnova Square, adossé au mur, sortie horizontale ou verticale, semi-caréné, Rimfree	WC au sol Geberit Selnova Square pour réservoir attenant, cuvette de WC à fond creux, adossé au mur, sortie horizontale ou verticale, semi-caréné, Rimfree	WC au sol Geberit Selnova Square pour réservoir attenant, cuvette de WC à fond creux, sortie horizontale, semi-caréné, Rimfree
Blanc				500.153.01.1	500.489.01.1	500.152.01.1
						
				→ p. 749	→ p. 750	→ p. 751
Pack coude de raccordement en P Geberit pour WC au sol	131.081.11.1		→ p. 965	X = 160 mm	X = 165-265 mm	
Kit de raccordement Geberit pour WC au sol	131.082.16.1		→ p. 965		X = 70-150 mm	
Kit de coude de raccordement 90° Geberit avec rallonge	152.647.00.1				X = 60-125 mm	
Coude de raccordement 90° Geberit	152.610.11.1			X = 65 mm	X = 185 mm	X = 85 mm









**Vue d'ensemble de la gamme – WC et abattants WC Geberit Selnova Square**

Geberit International Sales, Version: décembre 2024

					Blanc
Abattant WC Geberit Selnova Square, fixation par le bas	Sans fermeture ralentie	Blanc	500.332.01.1		→ p. 751
Abattant WC Geberit Selnova Square design slim, fixation par le haut	Sans fermeture ralentie	Blanc	500.338.01.1		→ p. 752
	Avec fermeture ralentie	Blanc	500.334.01.1		→ p. 752
	Avec fermeture ralentie, charnières déclinables	Blanc	500.336.01.1		→ p. 752
Abattant WC Geberit Selnova Square fixation par le dessus	Sans fermeture ralentie	Blanc	501.555.01.1		→ p. 752
	Avec fermeture ralentie	Blanc	501.556.01.1		→ p. 752
	Avec fermeture ralentie, charnières déclinables	Blanc	501.557.01.1		→ p. 752

✓ Compatible

WC suspendu Geberit Selnova Square Premium, cuvette de WC à fond creux, semi-caréné, Rimfree	WC suspendu à fond creux Geberit Selnova Square, Rimfree	WC suspendu à fond creux Geberit Selnova Square	WC au sol à fond creux Geberit Selnova Square, adossé au mur, sortie horizontale ou verticale, semi-caréné, Rimfree	WC au sol Geberit Selnova Square pour réservoir attenant, cuvette de WC à fond creux, adossé au mur, sortie horizontale ou verticale, semi-caréné, Rimfree	WC au sol Geberit Selnova Square pour réservoir attenant, cuvette de WC à fond creux, sortie horizontale, semi-caréné, Rimfree
501.546.01.1	500.275.01.1	500.270.01.1	500.153.01.1	500.489.01.1	500.152.01.1
					
→ p. 748	→ p. 748	→ p. 749	→ p. 749	→ p. 750	→ p. 751
	✓	✓	✓		✓
	✓	✓	✓	✓	✓
	✓	✓	✓	✓	✓
	✓	✓	✓	✓	✓
✓					
✓					
✓					

## WC suspendus

### WC suspendu Geberit Selnova Square Premium, cuvette de WC à fond creux, semi-caréné, Rimfree

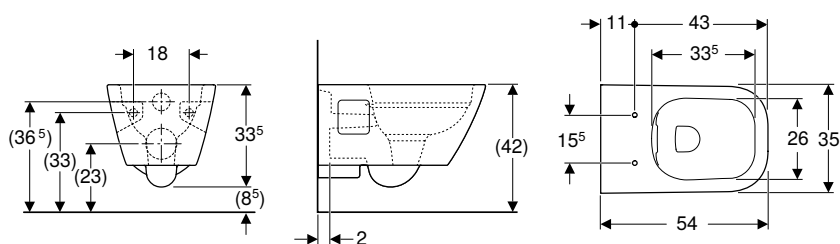

click & scan

#### Utilisation

- Pour réservoirs à encastrer
- Pour robinet manuel de chasse

#### Caractéristiques techniques

Matériau	Céramique sanitaire
----------	---------------------

#### Caractéristiques

- Suspendu
- Cuvette de WC à fond creux
- Cuvette de WC sans bride avec technique de rinçage Rimfree
- Type 1, volume total 6/5/4 l, selon EN 997
- Rince avec 4 l
- Semi-caréné

#### Contenu de la livraison

- Cuvette de WC

N° de réf.	Couleur / surface	B [cm]	H [cm]	T [cm]
501.546.01.1	Blanc	35	33,5	54

#### À commander en supplément

- Abattant WC

#### Combinable avec

- Abattant WC Geberit Selnova Square fixation par le dessus → p. 752

### WC suspendu à fond creux Geberit Selnova Square, Rimfree

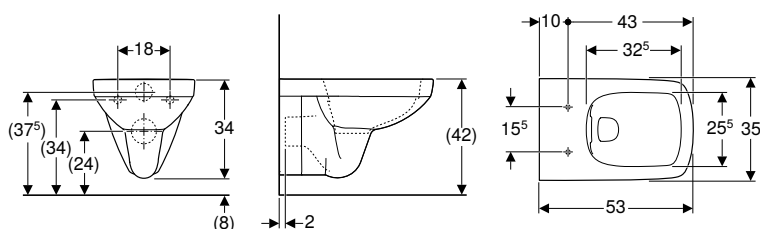

click & scan

#### Utilisation

- Pour réservoirs à encastrer
- Pour robinet manuel de chasse

#### Caractéristiques techniques

Matériau	Céramique sanitaire
----------	---------------------

#### Caractéristiques

- Suspendu
- Cuvette de WC à fond creux
- Cuvette de WC sans bride avec technique de rinçage Rimfree
- Type 1, volume total 6/4 l, selon EN 997
- Type 2 selon EN 997
- Rince avec 4 l

#### Contenu de la livraison

- Cuvette de WC

N° de réf.	Couleur / surface	B [cm]	H [cm]	T [cm]
500.275.01.1	Blanc	35	34	53

#### À commander en supplément

- Abattant WC

#### Combinable avec

- Abattant WC Geberit Selnova Square, fixation par le bas → p. 751
- Abattant WC Geberit Selnova Square design slim, fixation par le haut → p. 752

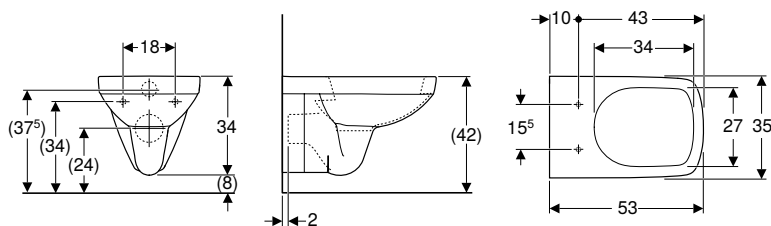
**WC suspendu à fond creux Geberit Selnova Square**

click &amp; scan

**Utilisation**

- Pour réservoirs à encastrer
- Pour robinet manuel de chasse

**Caractéristiques techniques**

Matériau	Céramique sanitaire
----------	---------------------

**Caractéristiques**

- Suspendu
- Cuvette de WC à fond creux
- Avec bride
- Type 1, volume total 6/4 l, selon EN 997
- Type 2 selon EN 997
- Rince avec 4 l

**Contenu de la livraison**

- Cuvette de WC

N° de réf.	Couleur / surface	B [cm]	H [cm]	T [cm]
500.270.01.1	Blanc	35	34	53

**À commander en supplément**

- Abattant WC

**Combinable avec**

- Abattant WC Geberit Selnova Square, fixation par le bas → p. 751
- Abattant WC Geberit Selnova Square design slim, fixation par le haut → p. 752

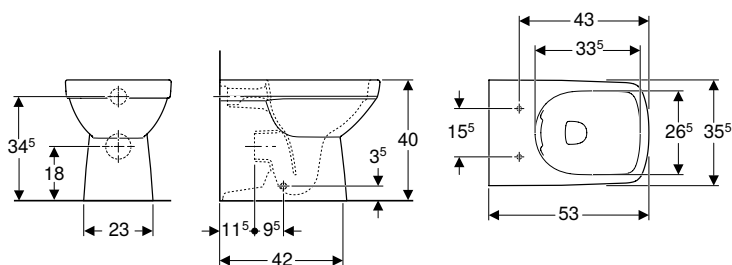
**WC au sol****WC au sol à fond creux Geberit Selnova Square, adossé au mur, sortie horizontale ou verticale, semi-caréné, Rimfree**

click &amp; scan

**Caractéristiques techniques**

Matériau	Céramique sanitaire
----------	---------------------

**Contenu de la livraison**

- Cuvette de WC
- Matériel de fixation

**Caractéristiques**

- Au sol
- Carénage jusqu'au mur
- Cuvette de WC à fond creux
- Cuvette de WC sans bride avec technique de rinçage Rimfree
- Sortie horizontale ou verticale
- Type 1, volume total 6/4 l, selon EN 997
- Type 2 selon EN 997
- Rince avec 4 l
- Semi-caréné

N° de réf.	Couleur / surface	B [cm]	H [cm]	T [cm]
500.153.01.1	Blanc	35,5	40	53

**À commander en supplément**

- Abattant WC

**Combinable avec**

- Abattant WC Geberit Selnova Square, fixation par le bas → p. 751
- Abattant WC Geberit Selnova Square design slim, fixation par le haut → p. 752

**Accessoires**

- Récapitulatif des accessoires – Cuvettes de WC Geberit Selnova Square reliées à des tubulures de raccordement → p. 745

**WC au sol Geberit Selnova Square pour réservoir attenant, cuvette de WC à fond creux, adossé au mur, sortie horizontale ou verticale, semi-caréné, Rimfree**

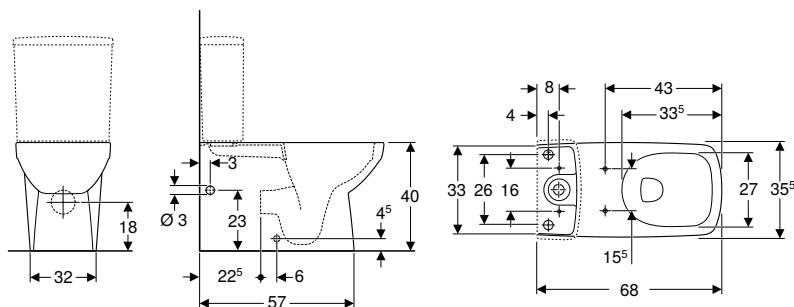

**Utilisation**

- Pour réservoir attenant

**Caractéristiques techniques**

Matériau	Céramique sanitaire
----------	---------------------

**Contenu de la livraison**

- Cuvette de WC
- Matériel de fixation

**Caractéristiques**

- Au sol
- Cuvette de WC à fond creux
- Cuvette de WC sans bride avec technique de rinçage Rimfree
- Sortie horizontale ou verticale
- Ouverture sur le côté droit pour accéder au robinet d'arrêt
- Type 1, volume total 6 l, selon EN 997
- Type 2 selon EN 997
- Semi-caréné
- Fixation cachée

N° de réf.	Couleur / surface	B	H	T
		[cm]	[cm]	[cm]
500.489.01.1	Blanc	35,5	40	68

**À commander en supplément**

- Réservoir
- Abattant WC

**Combinable avec**

- Réservoir attenant Geberit Selnova Square, rinçage double touche, entrée d'eau latérale, pour WC Rimfree → p. 754
- Réservoir attenant Geberit Selnova Square, rinçage double touche, alimentation par le bas → p. 754
- Abattant WC Geberit Selnova Square design slim, fixation par le haut → p. 752

**Accessoires**

- Récapitulatif des accessoires – Cuvettes de WC Geberit Selnova Square reliées à des tubulures de raccordement → p. 745

## WC au sol Geberit Selnova Square pour réservoir attenant, cuvette de WC à fond creux, sortie horizontale, semi-caréné, Rimfree

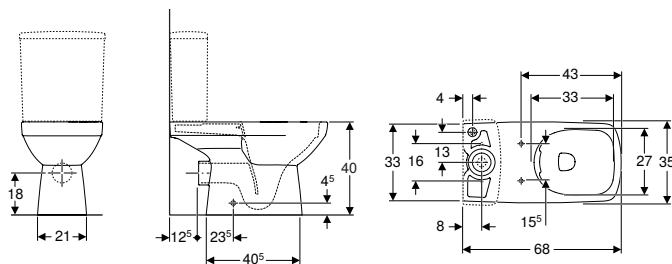

click & scan

### Utilisation

- Pour réservoir attenant

### Caractéristiques techniques

Matériau	Céramique sanitaire
----------	---------------------

### Caractéristiques

- Au sol
- Cuvette de WC à fond creux
- Cuvette de WC sans bride avec technique de rinçage Rimfree
- Rince avec 4 l
- Sortie horizontale
- Semi-caréné

### Contenu de la livraison

- Cuvette de WC
- Matériel de fixation

N° de réf.	Couleur / surface	B [cm]	H [cm]	T [cm]
500.152.01.1	Blanc	35	40	68

### À commander en supplément

- Réservoir
- Abattant WC

### Combinable avec

- Réservoir attenant Geberit Selnova Square, rinçage double touche, alimentation par le bas → p. 754
- Réservoir attenant Geberit Selnova Square, rinçage double touche, alimentation latérale → p. 753
- Abattant WC Geberit Selnova Square, fixation par le bas → p. 751
- Abattant WC Geberit Selnova Square design slim, fixation par le haut → p. 752

### Accessoires

- Récapitulatif des accessoires – Cuvettes de WC Geberit Selnova Square reliées à des tubulures de raccordement → p. 745

## Abattants WC

### Abattant WC Geberit Selnova Square, fixation par le bas

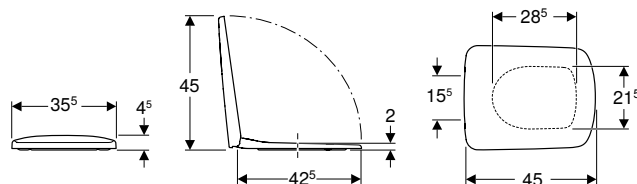

click & scan

### Caractéristiques techniques

Matériau	Duroplast
Entraxe de fixation	15,5 cm

### Contenu de la livraison

- Abattant WC

### Caractéristiques

- Charnières en métal
- Forme rectangulaire
- Couvercle d'abattant recouvrant

N° de réf.	Couleur / surface	B [cm]	H [cm]	T [cm]	Charnières déclinables	SoftClosing	Fixation	Matériau de charnière
500.332.01.1	Blanc / Brillant	35,5	4,5	45	Non	Non	Par le bas	Acier inoxydable

### Combinable avec

- WC suspendu à fond creux Geberit Selnova Square, Rimfree → p. 748
- WC suspendu à fond creux Geberit Selnova Square → p. 749
- WC au sol à fond creux Geberit Selnova Square, adossé au mur, sortie horizontale ou verticale, semi-caréné, Rimfree → p. 749
- WC au sol Geberit Selnova Square pour réservoir attenant, cuvette de WC à fond creux, sortie horizontale, semi-caréné, Rimfree → p. 751

## Abattant WC Geberit Selnova Square design slim, fixation par le haut

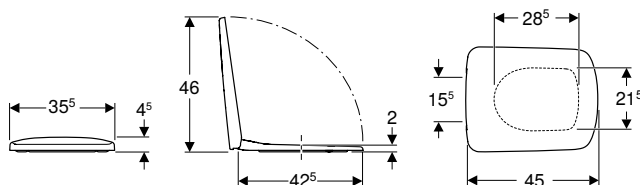

click & scan

### Caractéristiques techniques

Matériau	Duroplast
Entraxe de fixation	15,5 cm

### Contenu de la livraison

- Abattant WC

### Caractéristiques

- Charnières en métal
- Forme rectangulaire
- Couvercle d'abattant recouvrant

N° de réf.	Couleur / surface	B [cm]	H [cm]	T [cm]	Charnières déclipables	SoftClosing	Fixation	Matériau de charnière
500.334.01.1	Blanc / Brillant	35,5	4,5	45	Non	Oui	Par le haut	Laiton chromé
500.336.01.1	Blanc / Brillant	35,5	4,5	45	Oui	Oui	Par le haut	Laiton chromé
500.338.01.1	Blanc / Brillant	35,5	4,5	45	Non	Non	Par le haut	Acier inoxydable

### Combinable avec

- WC suspendu à fond creux compact Geberit Selnova Compact, forme rectangulaire → p. 793
- WC suspendu à fond creux Geberit Selnova Square, Rimfree → p. 748
- WC suspendu à fond creux Geberit Selnova Square → p. 749
- WC au sol à fond creux Geberit Selnova Square, adossé au mur, sortie horizontale ou verticale, semi-caréné, Rimfree → p. 749
- WC au sol Geberit Selnova Square pour réservoir attenant, cuvette de WC à fond creux, adossé au mur, sortie horizontale ou verticale, semi-caréné, Rimfree → p. 750
- WC au sol Geberit Selnova Square pour réservoir attenant, cuvette de WC à fond creux, sortie horizontale, semi-caréné, Rimfree → p. 751

## Abattant WC Geberit Selnova Square fixation par le dessus

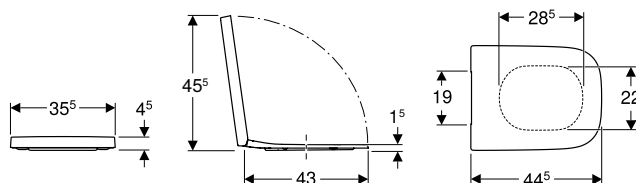

click & scan

### Caractéristiques techniques

Matériau	Duroplast
Entraxe de fixation	15,5 cm

### Contenu de la livraison

- Abattant WC

### Caractéristiques

- Charnières en métal
- Forme rectangulaire
- Couvercle d'abattant recouvrant

N° de réf.	Couleur / surface	B [cm]	H [cm]	T [cm]	Charnières déclipables	SoftClosing	Fixation	Matériau de charnière
501.555.01.1	Blanc / Brillant	35,5	4,5	44,5	Non	Non	Par le haut	Acier inoxydable
501.556.01.1	Blanc / Brillant	35,5	4,5	44,5	Non	Oui	Par le haut	Laiton chromé
501.557.01.1	Blanc / Brillant	35,5	4,5	44,5	Oui	Oui	Par le haut	Laiton chromé

### Combinable avec

- WC suspendu Geberit Selnova Square Premium, cuvette de WC à fond creux, semi-caréné, Rimfree → p. 748

# Réservoirs apparents

## Réservoirs apparents pour WC, en céramique sanitaire

### Réservoir attenant Geberit Selnova Square, rinçage double touche, alimentation latérale

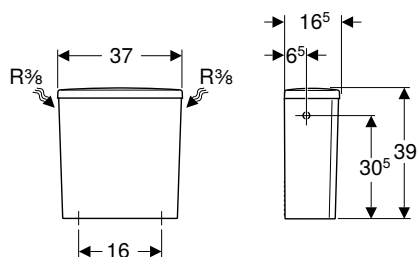

click & scan

#### Utilisation

- Pour montage monobloc
- Pour alimentations en eau 3/8"

#### Caractéristiques techniques

Volume de chasse, réglage d'usine	6 l / 3 l
Grand volume de chasse, plage de réglage	6 l
Petit volume de chasse, plage de réglage	3 l
Matériau	Céramique sanitaire

#### Caractéristiques

- Rinçage double touche
- Type 1, volume total 6 l, selon EN 997
- Alimentation latérale

#### Contenu de la livraison

- Réservoir attenant
- Mécanisme de chasse complet

N° de réf.	Couleur / surface	B	H	T
		[cm]	[cm]	[cm]
500.267.01.1	Blanc	37	39	16,5

#### Combinable avec

- WC au sol à fond creux Geberit Selnova Comfort pour réservoir attenant, sortie horizontale, surélevé → p. 805
- WC au sol Geberit Selnova pour réservoir attenant, cuvette de WC à fond creux, sortie horizontale, semi-caréné → p. 778
- WC au sol Geberit Selnova pour réservoir attenant, cuvette de WC à fond creux, sortie verticale → p. 781
- WC au sol Geberit Selnova pour réservoir attenant, cuvette de WC à fond creux, sortie horizontale → p. 780
- WC au sol à fond creux Geberit Selnova pour réservoir attenant, sortie horizontale, Rimfree → p. 780
- WC au sol Geberit Selnova pour réservoir attenant, cuvette de WC à fond creux, sortie horizontale, semi-caréné, Rimfree → p. 776
- WC au sol Geberit Selnova pour réservoir attenant, cuvette de WC à fond creux, sortie verticale, semi-caréné → p. 779
- WC au sol Geberit Selnova Square pour réservoir attenant, cuvette de WC à fond creux, sortie horizontale, semi-caréné, Rimfree → p. 751



## Réservoir attendant Geberit Selnova Square, rinçage double touche, alimentation par le bas

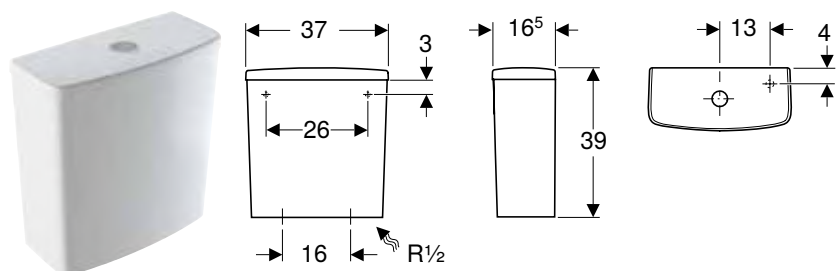

click & scan

### Utilisation

- Pour montage monobloc
- Pour alimentations en eau 1/2'

### Caractéristiques techniques

Volume de chasse, réglage d'usine	4 l / 2,6 l
Grand volume de chasse, plage de réglage	4 l / 6 l
Petit volume de chasse, plage de réglage	2,6 l / 4 l
Matériau	Céramique sanitaire

### Caractéristiques

- Rinçage double touche
- Alimentation par le bas à droite

### Contenu de la livraison

- Réservoir attendant
- Mécanisme de chasse complet

N° de réf.	Couleur / surface	B [cm]	H [cm]	T [cm]
500.266.01.1	Blanc	37	39	16,5

### À commander en supplément

- Fastening material for rear wall

### Combinable avec

- WC au sol à fond creux Geberit Selnova Comfort pour réservoir attendant, sortie horizontale, surélevé → p. 805
- WC au sol Geberit Selnova Square pour réservoir attendant, cuvette de WC à fond creux, adossé au mur, sortie horizontale ou verticale, semi-caréné, Rimfree → p. 750
- WC au sol Geberit Selnova pour réservoir attendant, cuvette de WC à fond creux, sortie horizontale, semi-caréné → p. 778
- WC au sol Geberit Selnova pour réservoir attendant, cuvette de WC à fond creux, sortie verticale → p. 781
- WC au sol Geberit Selnova pour réservoir attendant, cuvette de WC à fond creux, sortie horizontale → p. 780
- WC au sol à fond creux Geberit Selnova pour réservoir attendant, sortie horizontale, Rimfree → p. 780
- WC au sol Geberit Selnova pour réservoir attendant, cuvette de WC à fond creux, sortie horizontale, semi-caréné, Rimfree → p. 776
- WC au sol Geberit Selnova pour réservoir attendant, cuvette de WC à fond creux, sortie verticale, semi-caréné → p. 779
- WC au sol Geberit Selnova Square pour réservoir attendant, cuvette de WC à fond creux, sortie horizontale, semi-caréné, Rimfree → p. 751

## Réservoir attendant Geberit Selnova Square, rinçage double touche, entrée d'eau latérale, pour WC Rimfree

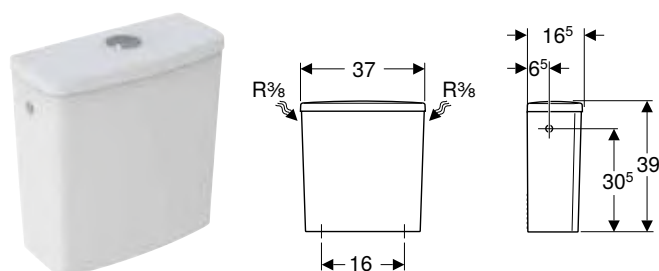

click & scan

### Utilisation

- Pour montage monobloc
- Pour alimentations en eau 3/8'

### Caractéristiques techniques

Volume de chasse, réglage d'usine	6 l / 3 l
Grand volume de chasse, plage de réglage	6 l
Petit volume de chasse, plage de réglage	3 l
Matériau	Céramique sanitaire

### Caractéristiques

- Rinçage double touche
- Type 1, volume total 6 l, selon EN 997
- Alimentation latérale

### Contenu de la livraison

- Réservoir attendant
- Mécanisme de chasse complet

N° de réf.	Couleur / surface	B [cm]	H [cm]	T [cm]
501.578.01.1	Blanc	37	39	16,5

### Combinable avec

- WC au sol Geberit Selnova Square pour réservoir attendant, cuvette de WC à fond creux, adossé au mur, sortie horizontale ou verticale, semi-caréné, Rimfree → p. 750

# Bidets

## Bidets suspendus

### Bidet suspendu Geberit Selnova Square

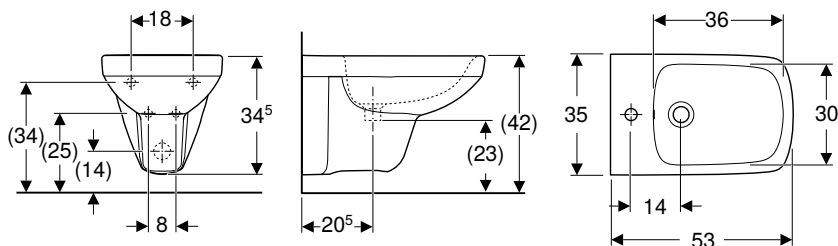

click & scan

#### Caractéristiques techniques

Matériau	Céramique sanitaire
----------	---------------------

#### Caractéristiques

- Suspendu

N° de réf.	Couleur / surface	Trop-plein	B [cm]	H [cm]	T [cm]
500.271.01.1	Blanc	Visible	35	35,5	53

### Bidet suspendu Geberit Selnova Square Premium, semi-caréné

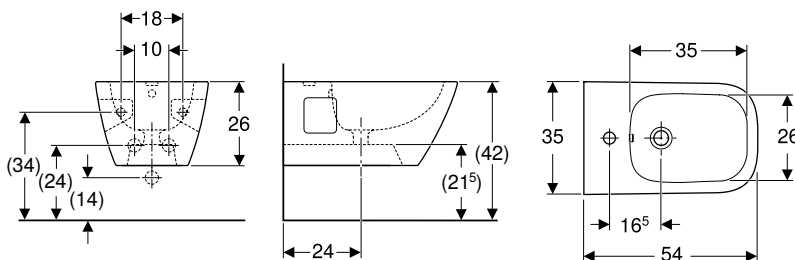

click & scan

#### Utilisation

- Pour robinetteries monotrou avec tuyaux de raccordement flexibles

#### Caractéristiques

- Suspendu
- Alimentation dissimulée
- Semi-caréné

#### Caractéristiques techniques

Matériau	Céramique sanitaire
----------	---------------------

N° de réf.	Couleur / surface	Trop-plein	B [cm]	H [cm]	T [cm]
501.547.01.1	Blanc	Visible	35	26	54

## Bidets au sol

### Bidet au sol Geberit Selnova Square adossé au mur, semi-caréné

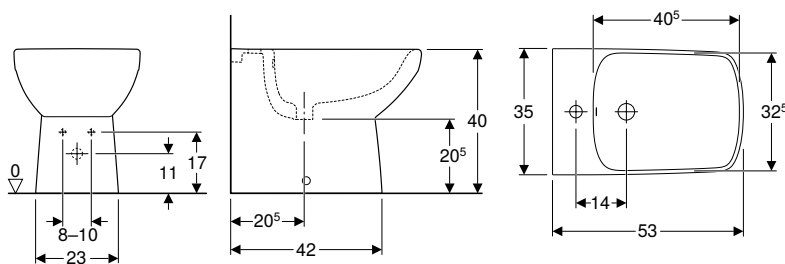

click & scan

#### Caractéristiques techniques

Matériau	Céramique sanitaire
----------	---------------------

#### Contenu de la livraison

- Matériel de fixation

#### Caractéristiques

- Carénage jusqu'au mur
- Au sol
- Alimentation dissimulée
- Semi-caréné
- Fixation cachée

N° de réf.	Couleur / surface	Trop-plein	B [cm]	H [cm]	T [cm]
500.483.01.1	Blanc	Visible	35	40	53

#### À commander en supplément

- Siphon en tube coudé





# Geberit Selnova

<b>Lavabos.....</b>	<b>760</b>
Lave-mains .....	760
Lave-mains d'angle.....	761
Lavabos.....	762
Vasques à semi-encastrer.....	762
Colonnes.....	763
<b>WC.....</b>	<b>764</b>
WC suspendus .....	764
Récapitulatif des accessoires – Cuvettes de WC Geberit Selnova reliées à des tubulures de raccordement .....	765
Vue d'ensemble de la gamme – WC suspendus et abattants WC Geberit Selnova .....	765
WC suspendus surélevés.....	770
WC au sol .....	772
Vue d'ensemble de la gamme – WC au sol et abattants WC Geberit Selnova .....	773
Abattants WC .....	782
<b>Réservoirs apparents .....</b>	<b>784</b>
Réservoirs apparents pour WC, en céramique sanitaire.....	784
<b>Bidets.....</b>	<b>786</b>
Bidets suspendus .....	786
Bidets au sol .....	786
<b>Urinoirs.....</b>	<b>787</b>
Fonctionnement avec eau.....	787

# Lavabos

## Lave-mains

### Lave-mains Geberit Selnova

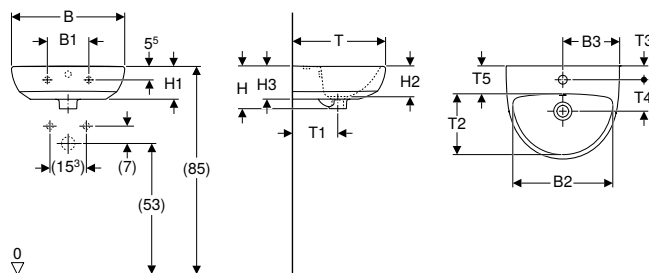

click & scan

#### Caractéristiques techniques

Matériau	Céramique sanitaire
----------	---------------------

#### Contenu de la livraison

- Lave-mains

#### Caractéristiques

- Combinable avec cache-siphon
- Combinable avec colonne

N° de réf.	Couleur / surface	Trou de robinetterie	Trop-plein	B1	B2	B3	H	H1	H2	H3	T	T1	T2	T3	T4	T5
				[cm]	[cm]	[cm]	[cm]	[cm]	[cm]	[cm]	[cm]	[cm]	[cm]	[cm]	[cm]	[cm]

#### B / largeur: 45 cm

500.324.01.1	Blanc	Au centre	Visible	16,5	39,5	22,5	17	13	12	13	37	18	24	5,5	12,5	10,5
--------------	-------	-----------	---------	------	------	------	----	----	----	----	----	----	----	-----	------	------

#### B / largeur: 50 cm

500.295.01.1	Blanc	Au centre	Visible	23	43	25	18	14	13	14	41	19,5	26	6,5	13	11
--------------	-------	-----------	---------	----	----	----	----	----	----	----	----	------	----	-----	----	----

500.294.01.1	Blanc	Sans	Visible	23	43		18	14	13	14	41	19,5	26			11
--------------	-------	------	---------	----	----	--	----	----	----	----	----	------	----	--	--	----

#### Combinable avec

- Cache-siphon Geberit Selnova → p. 763
- Colonne Geberit Selnova → p. 763

#### Accessoires

- Siphon à tube plongeur pour lavabo Geberit, sortie horizontale
- Matériel de fixation Geberit pour lave-mains → p. 1041



- Cache-siphon Geberit Selnova seulement pour lave-mains 50 cm

### Lave-mains Geberit Selnova avec trop-plein asymétrique

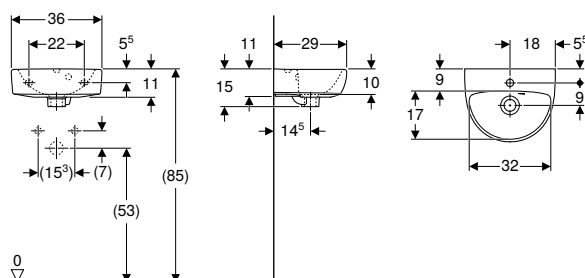

click & scan

#### Caractéristiques techniques

Matériau	Céramique sanitaire
----------	---------------------

#### Contenu de la livraison

- Lave-mains

#### Caractéristiques

- Trop-plein asymétrique

N° de réf.	Couleur / surface	Trou de robinetterie	Trop-plein	H	T
				[cm]	[cm]

#### B / largeur: 36 cm

500.320.01.1	Blanc	Au centre	Visible	15	29
--------------	-------	-----------	---------	----	----

#### Accessoires

- Siphon à tube plongeur pour lavabo Geberit, sortie horizontale
- Matériel de fixation Geberit pour lave-mains → p. 1041

## Lave-mains d'angle

### Lave-mains d'angle Geberit Selnova

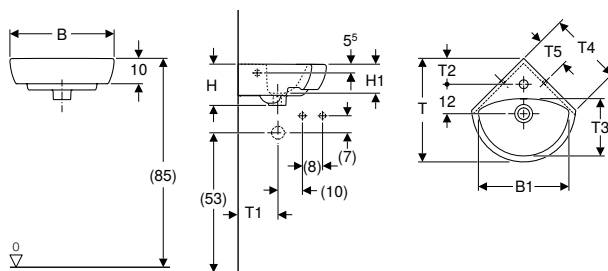

#### Utilisation

- Pour montage en angle

#### Caractéristiques techniques

Matériau	Céramique sanitaire
----------	---------------------

#### Caractéristiques

- Combinable avec colonne

#### Contenu de la livraison

- Lave-mains d'angle

N° de réf.	Couleur / surface	Trou de robinetterie	Trop-plein	B1	H	H1	T	T1	T2	T3	T4	T5
				[cm]	[cm]	[cm]	[cm]	[cm]	[cm]	[cm]	[cm]	[cm]

#### B / largeur: 41,5 cm

500.326.01.1	Blanc	Au centre	Visible	36	16,5	11,5	41	22	10	22,5	29,5	11,5
--------------	-------	-----------	---------	----	------	------	----	----	----	------	------	------

#### B / largeur: 59 cm

500.327.01.1	Blanc	Au centre	Visible	53	18	13	56	28,5	16,5	31,5	41,5	17
--------------	-------	-----------	---------	----	----	----	----	------	------	------	------	----

#### Combinable avec

- Colonne Geberit Selnova → p. 763

#### Accessoires

- Siphon à tube plongeur pour lavabo Geberit, sortie horizontale
- Matériel de fixation Geberit pour lave-mains → p. 1041



- Colonne Geberit Selnova uniquement pour lave-mains d'angle 59 cm



## Lavabos

### Lavabo Geberit Selnova

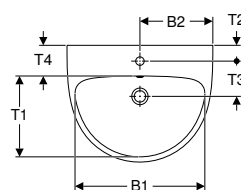
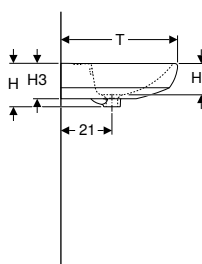
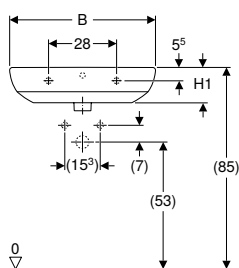

#### Caractéristiques techniques

Matériau	Céramique sanitaire
----------	---------------------

#### Contenu de la livraison

- Lavabo

#### Caractéristiques

- Combinable avec cache-siphon
- Combinable avec colonne

N° de réf.	Couleur / surface	Trou de robinetterie	Trop-plein	B1	B2	H	H1	H2	H3	T	T1	T2	T3	T4
				[cm]	[cm]	[cm]	[cm]	[cm]	[cm]	[cm]	[cm]	[cm]	[cm]	[cm]

#### B / largeur: 55 cm

500.315.01.1	Blanc	Au centre	Visible	47,5	27,5	17,5	14,5	13	14,5	44	29	6,5	14,5	11,5
500.304.01.1	Blanc	Sans	Visible	47,5		17,5	14,5	12	14,5	44	29			11,5

#### B / largeur: 60 cm

500.305.01.1	Blanc	Au centre	Visible	53,5	30	17,5	14,5	12	14,5	48	33	6,5	14,5	11,5
--------------	-------	-----------	---------	------	----	------	------	----	------	----	----	-----	------	------

#### B / largeur: 65 cm

500.297.01.1	Blanc	Au centre	Visible	58	32,5	18,5	15	13,5	15	50	35	6,5	14,5	12
--------------	-------	-----------	---------	----	------	------	----	------	----	----	----	-----	------	----

#### Combinable avec

- Cache-siphon Geberit Selnova → p. 763
- Colonne Geberit Selnova → p. 763

#### Accessoires

- Siphon à tube plongeur pour lavabo Geberit, sortie horizontale
- Matériel de fixation Geberit pour lavabo → p. 1041

## Vasques à semi-encastrer

### Vasque à semi-encastrer Geberit Selnova

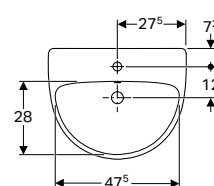
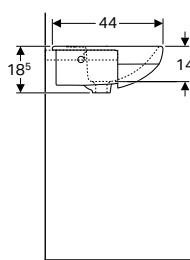
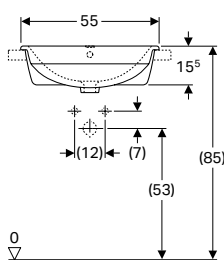

#### Utilisation

- Pour le montage sur des plans

#### Caractéristiques techniques

Matériau	Céramique sanitaire
----------	---------------------

#### Contenu de la livraison

- Vasque à semi-encastrer
- Matériel de fixation

N° de réf.	Couleur / surface	Trou de robinetterie	Trop-plein	H	T
				[cm]	[cm]

#### B / largeur: 55 cm

500.311.01.1	Blanc	Au centre	Visible	18,5	44
--------------	-------	-----------	---------	------	----

#### Accessoires

- Siphon à tube plongeur pour lavabo Geberit, sortie horizontale

## Colonnes

### Colonne Geberit Selnova

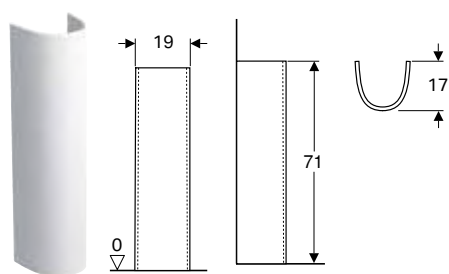

click & scan

#### Caractéristiques techniques

Matériau	Céramique sanitaire
----------	---------------------

#### Contenu de la livraison

- Colonne

N° de réf.	Couleur / surface	B [cm]	H [cm]	T [cm]
500.341.01.1	Blanc	19	70	17

#### Combinable avec

- Lavabo Geberit Smyle Square → p. 700
- Lavabo Geberit Smyle → p. 699
- Lave-mains Geberit Selnova → p. 760
- Lavabo Geberit Selnova → p. 762
- Lavabo Geberit Selnova Square → p. 731
- Lave-mains d'angle Geberit Selnova → p. 761
- Lave-mains Geberit Selnova Square → p. 730

### Cache-siphon Geberit Selnova

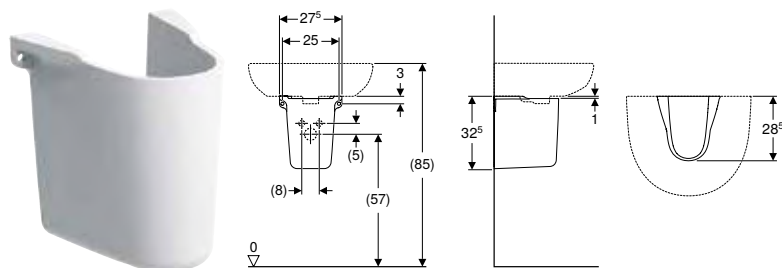

click & scan

#### Caractéristiques techniques

Matériau	Céramique sanitaire
----------	---------------------

#### Contenu de la livraison

- Cache-siphon

N° de réf.	Couleur / surface	B [cm]	H [cm]	T [cm]
500.329.01.1	Blanc	27,5	32,5	28,5





#### Combinable avec

- Lavabo Geberit Selnova Square → p. 731
- Lave-mains Geberit Selnova → p. 760
- Lavabo Geberit Selnova → p. 762
- Lave-mains Geberit Selnova Square → p. 730

## WC

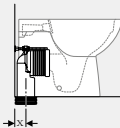
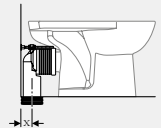
### Récapitulatif des accessoires – Cuvettes de WC Geberit Selnova reliées à des tubulures de raccordement





Geberit International Sales, Version: octobre 2024

				WC au sol à fond creux Geberit Selnova, adossé au mur, sortie horizontale ou verticale, semi-caréné, Rimfree	WC au sol Geberit Selnova pour réservoir attenant, cuvette de WC à fond creux, sortie horizontale	
Blanc				500.393.01.1	500.282.01.1	
						
Pack coude de raccordement en P Geberit pour WC au sol	131.081.11.1		N/A			
Kit de raccordement Geberit pour WC au sol	131.082.16.1		N/A		X = 70-80 mm	
Kit de coude de raccordement 90° Geberit avec rallonge	152.647.00.1		N/A			
Coude de raccordement 90° Geberit	152.610.11.1		N/A	X = 65 mm	X = 100 mm	

## WC suspendus

### Vue d'ensemble de la gamme – WC suspendus et abattants WC Geberit Selnova

Geberit International Sales, octobre 2024

Blanc				
<b>Geberit Selnova</b>				
Abattant WC Geberit Selnova avec charnières en matière synthétique, fixation par le dessous	Sans fermeture ralentie	Blanc	500.330.01.1	
Abattant WC Geberit Selnova fixation par le bas	Sans fermeture ralentie	Blanc	500.331.01.1	
Abattant WC Geberit Selnova fixation par le haut	Sans fermeture ralentie	Blanc	500.337.01.1	
	Avec fermeture ralentie, charnières déclinables	Blanc	500.335.01.1	
Abattant WC Geberit Selnova avec lunette d'abattant pour enfants, fixation par le dessus	Avec fermeture ralentie, charnières déclinables	Blanc	500.339.01.1	

✓ Compatible

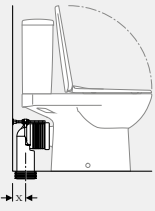
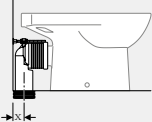
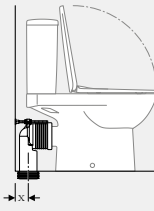
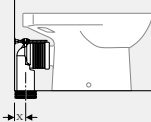
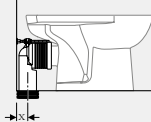
Pack WC au sol Geberit Selnova pour réservoir attenant, sortie horizontale, semi-caréné, avec abattant WC	WC au sol Geberit Selnova pour réservoir attenant, cuvette de WC à fond creux, sortie horizontale, semi-caréné	Pack WC au sol avec réservoir attenant Geberit Selnova, sortie horizontale, semi-caréné, Rimfree, avec abattant WC	WC au sol Geberit Selnova pour réservoir attenant, cuvette de WC à fond creux, sortie horizontale, semi-caréné, Rimfree	WC au sol à fond creux Geberit Selnova pour réservoir attenant, sortie horizontale, Rimfree
501.754.00.1	500.287.01.1	501.753.00.1	500.285.01.1	500.283.01.1
				
X = 65 mm	X = 65 mm	X = 70 mm	X = 70 mm	X = 75 mm

WC suspendu Geberit Selnova Premium, cuvette de WC à fond creux, caréné, Rimfree	WC suspendu Geberit Selnova Premium, cuvette de WC à fond creux, semi-caréné, Rimfree	WC suspendu à fond creux Geberit Selnova, Rimfree	WC suspendu à fond creux Geberit Selnova	WC suspendu Geberit Selnova Premium, cuvette de WC à fond creux, surélevé, caréné, Rimfree
502.035.00.1	501.545.01.1	500.265.01.1	500.260.01.1	500.694.01.2
				
		✓	✓	
		✓	✓	
✓	✓	✓	✓	✓
✓	✓	✓	✓	✓
✓	✓	✓	✓	✓
✓	✓	✓	✓	✓

**Pack WC suspendu Premium Geberit Selnova, cuvette de WC à fond creux, caréné, Rimfree, avec abattant WC**

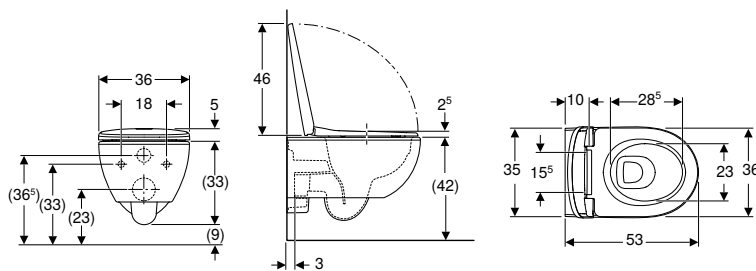

click & scan

**Utilisation**

- Pour réservoirs à encastrer
- Pour robinet manuel de chasse

**Caractéristiques techniques**

Matériau	Céramique sanitaire
----------	---------------------

**Caractéristiques**

- Suspendu
- Cuvette de WC à fond creux
- Cuvette de WC sans bride avec technique de rinçage Rimfree
- Fixation facile avec Easy Fast Fixing (type EFF3)
- Type 1, volume total 6/5/4 l, selon EN 997
- Rince avec 4 l
- Caréné
- Abattant WC en duroplast
- Couvercle d'abattant recouvrant

**Contenu de la livraison**

- Cuvette de WC
- Abattant WC
- Matériel de fixation

N° de réf.	Couleur / surface	B [cm]	H [cm]	T [cm]	Charnières déclipables	SoftClosing	Fixation	Matériau de charnière
502.793.00.1	Blanc	36	38	53	Oui	Oui	Par le haut	Acier inoxydable

**WC suspendu Geberit Selnova Premium, cuvette de WC à fond creux, caréné, Rimfree**

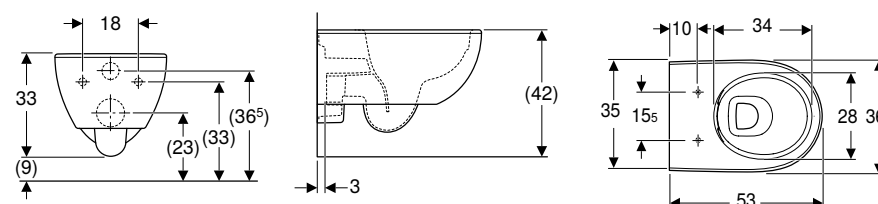

click & scan

**Utilisation**

- Pour réservoirs à encastrer
- Pour robinet manuel de chasse

**Caractéristiques techniques**

Matériau	Céramique sanitaire
----------	---------------------

**Caractéristiques**

- Suspendu
- Cuvette de WC à fond creux
- Cuvette de WC sans bride avec technique de rinçage Rimfree
- Fixation facile avec Easy Fast Fixing (type EFF3)
- Type 1, volume total 6/5/4 l, selon EN 997
- Rince avec 4 l
- Caréné

**Contenu de la livraison**

- Cuvette de WC
- Matériel de fixation

N° de réf.	Couleur / surface	B [cm]	H [cm]	T [cm]
502.035.00.1	Blanc	36	33	53

**À commander en supplément**

- Abattant WC

**Combinable avec**

- Abattant WC Geberit Selnova fixation par le haut → p. 783
- Abattant WC Geberit Selnova avec lunette d'abattant pour enfants, fixation par le dessus → p. 784
- Abattant Geberit AquaClean Tuma Comfort → p. 920
- Abattant Geberit AquaClean Tuma Classic → p. 922

## WC suspendu Geberit Selnova Premium, cuvette de WC à fond creux, semi-caréné, Rimfree

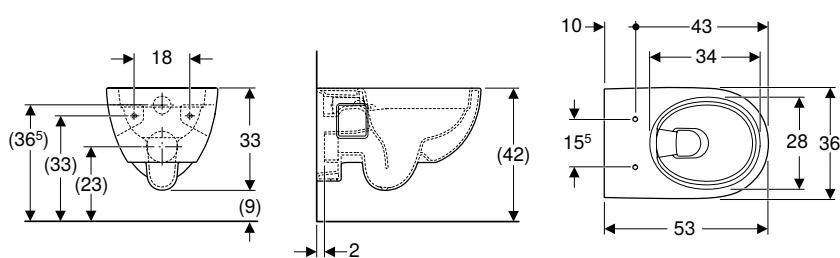

### Utilisation

- Pour réservoirs à encastrer
- Pour robinet manuel de chasse

### Caractéristiques techniques

Matériau	Céramique sanitaire
----------	---------------------

### Caractéristiques

- Suspendu
- Cuvette de WC à fond creux
- Cuvette de WC sans bride avec technique de rinçage Rimfree
- Type 1, volume total 6/5 l, selon EN 997
- Rince avec 4,5 l
- Semi-caréné

### Contenu de la livraison

- Cuvette de WC

N° de réf.	Couleur / surface	B [cm]	H [cm]	T [cm]
501.545.01.1	Blanc	36	33	53

### À commander en supplément

- Abattant WC

### Combinable avec

- Abattant WC Geberit Selnova fixation par le haut → p. 783
- Abattant WC Geberit Selnova avec lunette d'abattant pour enfants, fixation par le dessus → p. 784
- Abattant Geberit AquaClean Tuma Comfort → p. 920
- Abattant Geberit AquaClean Tuma Classic → p. 922
- Abattant Geberit AquaClean 4000 → p. 923

## Kit de WC suspendu à fond creux Geberit Selnova, Rimfree, avec abattant WC

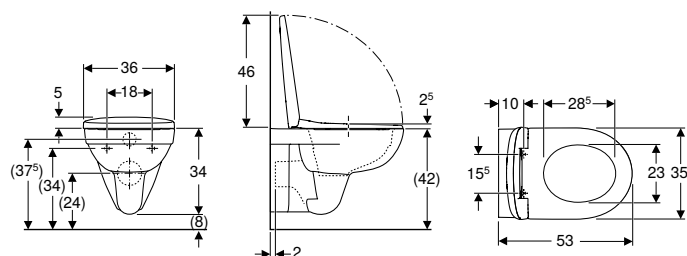

### Utilisation

- Pour réservoirs à encastrer
- Pour robinet manuel de chasse

### Caractéristiques techniques

Matériau	Céramique sanitaire
----------	---------------------

### Caractéristiques

- Suspendu
- Cuvette de WC à fond creux
- Cuvette de WC sans bride avec technique de rinçage Rimfree
- Type 1, volume total 6/4 l, selon EN 997
- Type 2 selon EN 997
- Abattant WC en duroplast
- Couvercle d'abattant recouvrant

### Contenu de la livraison

- Cuvette de WC
- Abattant WC

N° de réf.	Couleur / surface	B [cm]	H [cm]	T [cm]	Charnières déclipables	SoftClosing	Fixation	Matériau de charnière
501.751.00.1	Blanc	36	39	53	Oui	Oui	Par le haut	Laiton chromé

## WC suspendu à fond creux Geberit Selnova, Rimfree

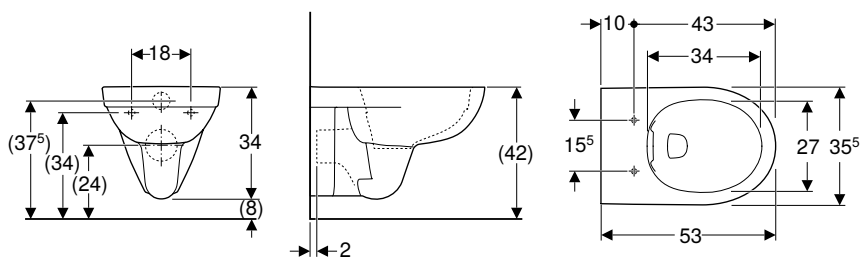

click & scan

### Utilisation

- Pour réservoirs à encastrer
- Pour robinet manuel de chasse

### Caractéristiques techniques

Matériau	Céramique sanitaire
----------	---------------------

### Caractéristiques

- Suspendu
- Cuvette de WC à fond creux
- Cuvette de WC sans bride avec technique de rinçage Rimfree
- Rince avec 4 l
- Type 1, volume total 6/4 l, selon EN 997
- Type 2 selon EN 997

### Contenu de la livraison

- Cuvette de WC

N° de réf.	Couleur / surface	B	H	T
		[cm]	[cm]	[cm]
500.265.01.1	Blanc	35,5	34	53

### À commander en supplément

- Abattant WC

### Combinable avec

- Abattant WC Geberit Selnova fixation par le bas → p. 782
- Abattant WC Geberit Selnova avec charnières en matière synthétique, fixation par le dessous → p. 782
- Abattant WC Geberit Selnova fixation par le haut → p. 783
- Abattant WC Geberit Selnova avec lunette d'abattant pour enfants, fixation par le dessus → p. 784
- Abattant Geberit AquaClean Tuma Classic → p. 922
- Abattant Geberit AquaClean 4000 → p. 923

## Kit de WC suspendu à fond creux Geberit Selnova, avec abattant WC

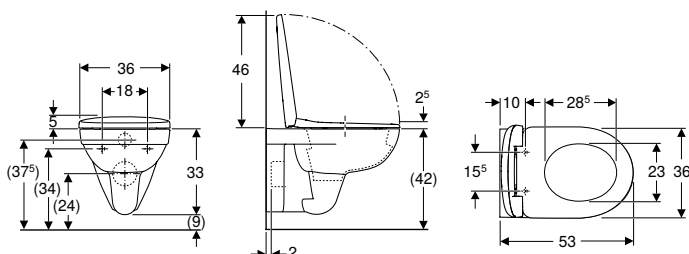

click & scan

### Utilisation

- Pour réservoirs à encastrer
- Pour robinet manuel de chasse

### Caractéristiques techniques

Matériau	Céramique sanitaire
----------	---------------------

### Caractéristiques

- Suspendu
- Cuvette de WC à fond creux
- Avec bride
- Type 1, volume total 6/4 l, selon EN 997
- Type 2 selon EN 997
- Rince avec 4 l
- Abattant WC en duroplast
- Couvercle d'abattant recouvrant

### Contenu de la livraison

- Cuvette de WC
- Abattant WC

N° de réf.	Couleur / surface	B	H	T	SoftClosing	Fixation	Matériau de charnière
		[cm]	[cm]	[cm]			
501.752.00.1	Blanc	36	38	53	Non	Par le bas	Acier inoxydable

## WC suspendu à fond creux Geberit Selnova

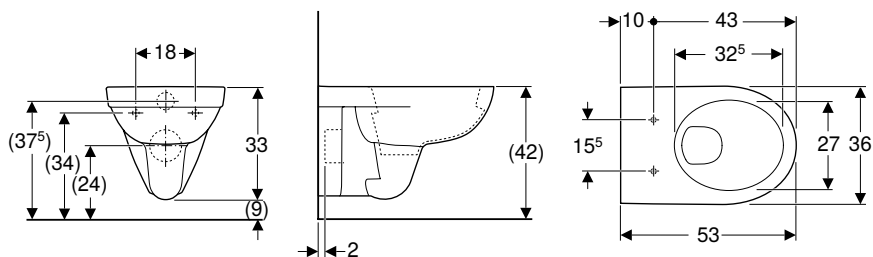

### Utilisation

- Pour réservoirs à encastrer
- Pour robinet manuel de chasse

### Caractéristiques techniques

Matériau	Céramique sanitaire
----------	---------------------

### Caractéristiques

- Suspendu
- Cuvette de WC à fond creux
- Avec bride
- Type 1, volume total 6/4 l, selon EN 997
- Type 2 selon EN 997
- Rince avec 4 l

### Contenu de la livraison

- Cuvette de WC

N° de réf.	Couleur / surface	B [cm]	H [cm]	T [cm]
500.260.01.1	Blanc	36	33	53

### À commander en supplément

- Abattant WC

### Combinable avec

- Abattant WC Geberit Selnova avec charnières en matière synthétique, fixation par le dessous → p. 782
- Abattant WC Geberit Selnova fixation par le haut → p. 783
- Abattant WC Geberit Selnova avec lunette d'abattant pour enfants, fixation par le dessus → p. 784
- Abattant WC Geberit Selnova fixation par le bas → p. 782
- Abattant Geberit AquaClean Tuma Comfort → p. 920
- Abattant Geberit AquaClean Tuma Classic → p. 922
- Abattant Geberit AquaClean 4000 → p. 923



## WC suspendus surélevés

### WC suspendu Geberit Selnova Premium, cuvette de WC à fond creux, surélevé, caréné, Rimfree

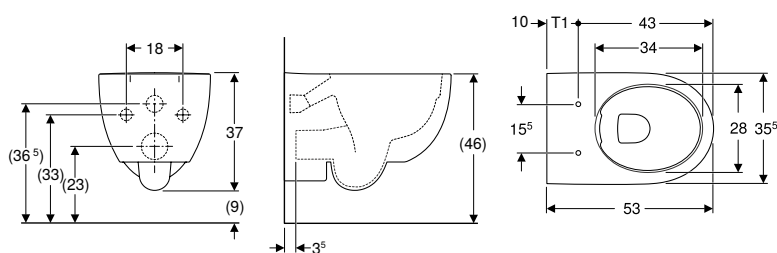

click & scan

#### Utilisation

- Pour réservoirs à encastrer
- Pour robinet manuel de chasse

#### Caractéristiques techniques

Matériau	Céramique sanitaire
----------	---------------------

#### Contenu de la livraison

- Matériel de fixation

#### Caractéristiques

- Cuvette de WC à fond creux
- Suspendu
- Cuvette de WC sans bride avec technique de rinçage Rimfree
- Fixation facile avec Easy Fast Fixing (type EFF3)
- Type 1, volume total 6/5/4 l, selon EN 997
- Caréné
- Bord supérieur de la céramique surélevé à 46 cm pour hauteur de fixation standard

N° de réf.	Couleur / surface	B	H	T
		[cm]	[cm]	[cm]
500.694.01.2	Blanc	35,5	37	53

#### À commander en supplément

- Abattant WC

#### Combinable avec

- Abattant WC Geberit Selnova fixation par le haut → p. 783
- Abattant WC Geberit Selnova avec lunette d'abattant pour enfants, fixation par le dessus → p. 784
- Abattant Geberit AquaClean Tuma Comfort → p. 920
- Abattant Geberit AquaClean Tuma Classic → p. 922









- En fonction du type d'installation, un kit de raccordement Geberit pour WC suspendu, longueur 30 cm est nécessaire pour le montage









## WC au sol

### Vue d'ensemble de la gamme – WC au sol et abattants WC Geberit Selnova

Geberit International Sales, octobre 2024

						WC au sol à fond creux Geberit Selnova, sortie horizontale, semi-caréné, Rimfree	WC au sol à fond creux Geberit Selnova, adossé au mur, sortie horizontale ou verticale, semi-caréné, Rimfree	
Blanc						500.480.01.1	500.393.01.1	
								
							N/A	
Abattant WC Geberit Selnova avec charnières en matière synthétique, fixation par le dessous	Sans fermeture ralentie	Blanc	500.330.01.1		→ p. 522	✓		
Abattant WC Geberit Selnova fixation par le bas	Sans fermeture ralentie	Blanc	500.331.01.1		→ p. 522	✓		
Abattant WC Geberit Selnova fixation par le haut	Sans fermeture ralentie	Blanc	500.337.01.1		→ p. 522	✓	✓	
	Avec fermeture ralentie	Blanc	500.333.01.1		→ p. 522	✓	✓	
	Avec fermeture ralentie, charnières déclinables	Blanc	500.335.01.1		→ p. 522	✓	✓	
Abattant WC Geberit Selnova avec lunette d'abattant pour enfants, fixation par le dessus	Avec fermeture ralentie, charnières déclinables	Blanc	500.339.01.1		→ p. 522	✓	✓	
✓ Compatible								

WC au sol à fond creux Geberit Selnova, adossé au mur, sortie horizontale, semi-caréné	WC au sol Geberit Selnova pour réservoir attenant, cuvette de WC à fond creux, sortie horizontale, semi-caréné, Rimfree	WC au sol à fond creux Geberit Selnova pour réservoir attenant, sortie horizontale, Rimfree	WC au sol Geberit Selnova pour réservoir attenant, cuvette de WC à fond creux, sortie horizontale, semi-caréné	WC au sol Geberit Selnova pour réservoir attenant, cuvette de WC à fond creux, sortie verticale, semi-caréné	WC au sol Geberit Selnova pour réservoir attenant, cuvette de WC à fond creux, sortie horizontale	WC au sol Geberit Selnova pour réservoir attenant, cuvette de WC à fond creux, sortie verticale
500.286.01.1	500.285.01.1	500.283.01.1	500.287.01.1	500.151.01.1	500.282.01.1	500.281.01.1
						
	N/A	N/A	N/A		N/A	
✓	✓	✓	✓	✓	✓	✓
✓	✓	✓	✓	✓	✓	✓
✓	✓	✓	✓	✓	✓	✓
✓	✓	✓	✓	✓	✓	✓
✓	✓	✓	✓	✓	✓	✓
✓	✓	✓	✓	✓	✓	✓

## WC au sol à fond creux Geberit Selnova, sortie horizontale, semi-caréné, Rimfree

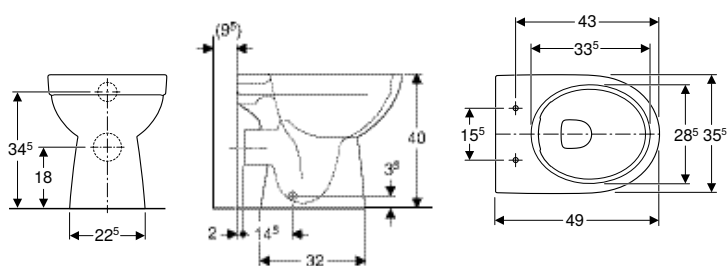

click & scan

### Utilisation

- Pour réservoirs apparents et à encastrer
- Pour robinet manuel de chasse

### Caractéristiques techniques

Matériau	Céramique sanitaire
----------	---------------------

### Caractéristiques

- Au sol
- Cuvette de WC à fond creux
- Cuvette de WC sans bride avec technique de rinçage Rimfree
- Rince avec 4,5 l
- Type 1, volume total 6/5 l, selon EN 997
- Sortie horizontale
- Semi-caréné

### Contenu de la livraison

- Cuvette de WC
- Matériel de fixation

N° de réf.	Couleur / surface	B	H	T
		[cm]	[cm]	[cm]
500.480.01.1	Blanc	35,5	40	49

### À commander en supplément

- Abattant WC

### Combinable avec

- Abattant WC Geberit Selnova fixation par le bas → p. 782
- Abattant WC Geberit Selnova fixation par le haut → p. 783
- Abattant WC Geberit Selnova avec charnières en matière synthétique, fixation par le dessous → p. 782
- Abattant WC Geberit Selnova avec lunette d'abattant pour enfants, fixation par le dessus → p. 784

## WC au sol à fond creux Geberit Selnova, adossé au mur, sortie horizontale ou verticale, semi-caréné, Rimfree

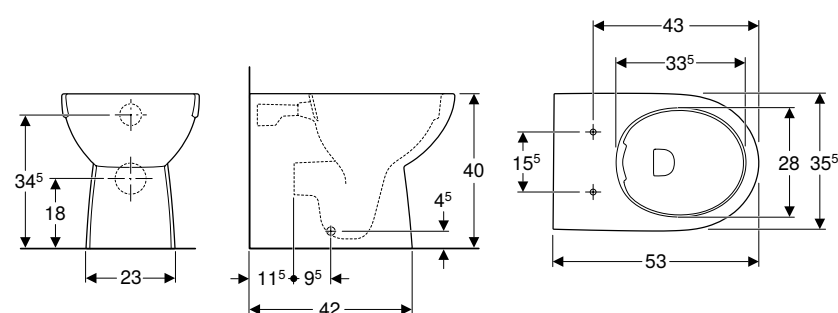

click & scan

### Caractéristiques techniques

Matériau	Céramique sanitaire
----------	---------------------

### Contenu de la livraison

- Cuvette de WC
- Matériel de fixation

### Caractéristiques

- Carénage jusqu'au mur
- Cuvette de WC à fond creux
- Au sol
- Cuvette de WC sans bride avec technique de rinçage Rimfree
- Type 1, volume total 6/5/4 l, selon EN 997
- Sortie horizontale ou verticale
- Type 2 selon EN 997
- Rince avec 4 l
- Semi-caréné
- Fixation cachée

N° de réf.	Couleur / surface	B	H	T
		[cm]	[cm]	[cm]
500.393.01.1	Blanc	35,5	40	53

### À commander en supplément

- Abattant WC

#### Combinable avec

- Abattant WC Geberit Selnova fixation par le haut → p. 783
- Abattant WC Geberit Selnova avec lunette d'abattant pour enfants, fixation par le dessus → p. 784
- Abattant Geberit AquaClean Tuma Comfort → p. 920
- Abattant Geberit AquaClean Tuma Classic → p. 922
- Abattant Geberit AquaClean 4000 → p. 923

#### Accessoires

- Récapitulatif des accessoires – Cuvettes de WC Geberit Selnova reliées à des tubulures de raccordement → p. 765

## WC au sol à fond creux Geberit Selnova, adossé au mur, sortie horizontale, semi-caréné

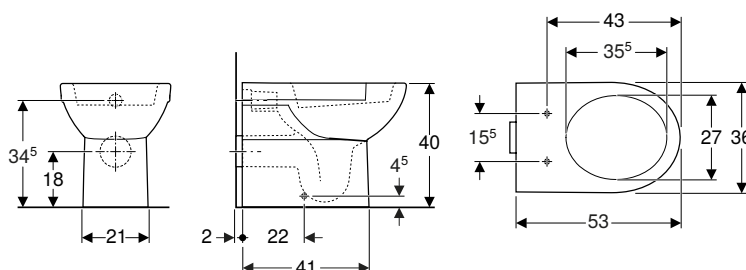

#### Utilisation

- Pour réservoirs à encastrer

#### Caractéristiques techniques

Matériau	Céramique sanitaire
----------	---------------------

#### Caractéristiques

- Au sol
- Cuvette de WC à fond creux
- Avec bride
- Type 2 selon EN 997
- Type 1, volume total 6 l, selon EN 997
- Sortie horizontale
- Semi-caréné

#### Contenu de la livraison

- Cuvette de WC
- Matériel de fixation

N° de réf.	Couleur / surface	B [cm]	H [cm]	T [cm]
500.286.01.1	Blanc	35,5	40	53

#### À commander en supplément

- Abattant WC

#### Combinable avec

- Abattant WC Geberit Selnova avec charnières en matière synthétique, fixation par le dessous → p. 782
- Abattant WC Geberit Selnova fixation par le haut → p. 783
- Abattant WC Geberit Selnova avec lunette d'abattant pour enfants, fixation par le dessus → p. 784
- Abattant WC Geberit Selnova fixation par le bas → p. 782
- Abattant Geberit AquaClean Tuma Comfort → p. 920
- Abattant Geberit AquaClean Tuma Classic → p. 922
- Abattant Geberit AquaClean 4000 → p. 923

**Pack WC au sol avec réservoir attachant Geberit Selnova, sortie horizontale, semi-caréné, Rimfree, avec abattant WC**

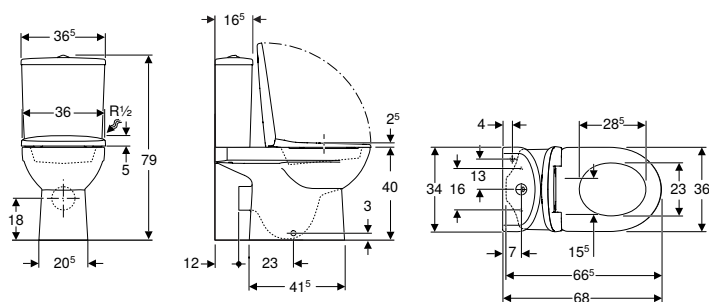

**Caractéristiques techniques**

Volume de chasse, réglage d'usine	4 l / 2,6 l
Grand volume de chasse, plage de réglage	4 l / 6 l
Petit volume de chasse, plage de réglage	2,6 l / 4 l
Matériau	Céramique sanitaire

**Caractéristiques**

- Au sol
- Rinçage double touche
- Cuvette de WC à fond creux
- Cuvette de WC sans bride avec technique de rinçage Rimfree
- Type 1, volume total 6 l, selon EN 997
- Type 2 selon EN 997
- Sortie horizontale
- Alimentation par le bas à droite
- Semi-caréné
- Abattant WC en duroplast
- Couvercle d'abattant recouvrant

**Contenu de la livraison**

- Cuvette de WC
- Réservoir attachant
- Abattant WC
- Mécanisme de chasse complet
- Matériel de fixation

N° de réf.	Couleur / surface	B [cm]	H [cm]	T [cm]	Charnières déclipables	SoftClosing	Fixation	Matériau de charnière
501.753.00.1	Blanc	36,5	79	68	Oui	Oui	Par le haut	Laiton chromé

**Accessoires**

- Récapitulatif des accessoires – Cuvettes de WC Geberit Selnova reliées à des tubulures de raccordement → p. 765

**WC au sol Geberit Selnova pour réservoir attachant, cuvette de WC à fond creux, sortie horizontale, semi-caréné, Rimfree**

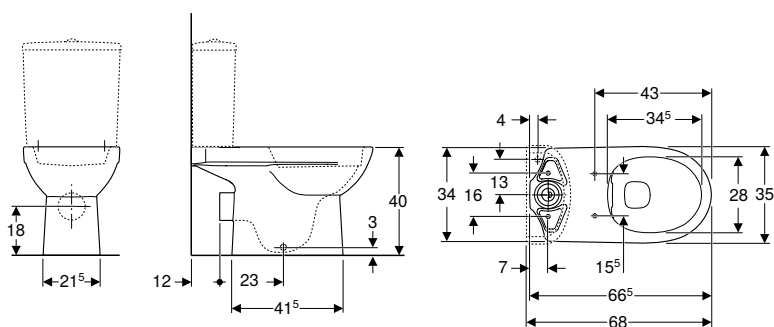

**Utilisation**

- Pour réservoir attachant

**Caractéristiques techniques**

Matériau	Céramique sanitaire
----------	---------------------

**Caractéristiques**

- Au sol
- Cuvette de WC à fond creux
- Cuvette de WC sans bride avec technique de rinçage Rimfree
- Type 1, volume total 6 l, selon EN 997
- Type 2 selon EN 997
- Sortie horizontale
- Semi-caréné

**Contenu de la livraison**

- Cuvette de WC
- Matériel de fixation

N° de réf.	Couleur / surface	B [cm]	H [cm]	T [cm]
500.285.01.1	Blanc	35,5	40	66,5

**À commander en supplément**

- Réservoir
- Abattant WC

#### Combinable avec

- Réservoir attenant Geberit Selnova Square, rinçage double touche, alimentation par le bas → p. 754
- Réservoir attenant Geberit Selnova Square, rinçage double touche, alimentation latérale → p. 753
- Réservoir attenant Geberit Selnova, rinçage double touche, alimentation par le bas → p. 784
- Réservoir attenant Geberit Selnova, rinçage double touche, alimentation latérale → p. 785
- Abattant WC Geberit Selnova avec charnières en matière synthétique, fixation par le dessous → p. 782
- Abattant WC Geberit Selnova fixation par le bas → p. 782
- Abattant WC Geberit Selnova fixation par le haut → p. 783
- Abattant WC Geberit Selnova avec lunette d'abattant pour enfants, fixation par le dessus → p. 784
- Abattant Geberit AquaClean Tuma Comfort → p. 920
- Abattant Geberit AquaClean Tuma Classic → p. 922
- Abattant Geberit AquaClean 4000 → p. 923

#### Accessoires

- Récapitulatif des accessoires – Cuvettes de WC Geberit Selnova reliées à des tubulures de raccordement → p. 765

### Pack WC au sol Geberit Selnova pour réservoir attenant, sortie horizontale, semi-caréné, avec abattant WC

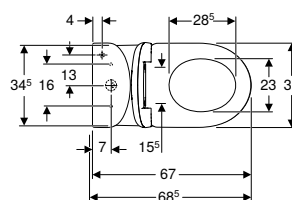
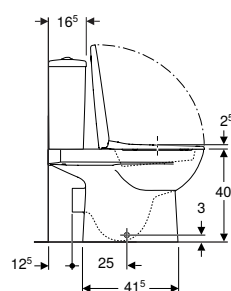
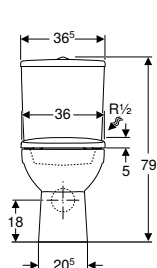

#### Caractéristiques techniques

Volume de chasse, réglage d'usine	4 l / 2,6 l
Grand volume de chasse, plage de réglage	4 l / 6 l
Petit volume de chasse, plage de réglage	2,6 l / 4 l
Matériau	Céramique sanitaire

#### Contenu de la livraison

- Cuvette de WC
- Réservoir attenant
- Abattant WC
- Mécanisme de chasse complet
- Matériel de fixation

#### Caractéristiques

- Au sol
- Rinçage double touche
- Cuvette de WC à fond creux
- Avec bride
- Type 1, volume total 6 l, selon EN 997
- Type 2 selon EN 997
- Sortie horizontale
- Alimentation par le bas à droite
- Semi-caréné
- Abattant WC en duroplast
- Couvercle d'abattant recouvrant

N° de réf.	Couleur / surface	B [cm]	H [cm]	T [cm]	Charnières déclinables	SoftClosing	Fixation	Matériau de charnière
501.754.00.1	Blanc	36,5	79	68,5	Non	Non	Par le bas	Acier inoxydable

#### Accessoires

- Récapitulatif des accessoires – Cuvettes de WC Geberit Selnova reliées à des tubulures de raccordement → p. 765



**WC au sol Geberit Selnova pour réservoir attenant, cuvette de WC à fond creux, sortie horizontale, semi-caréné**

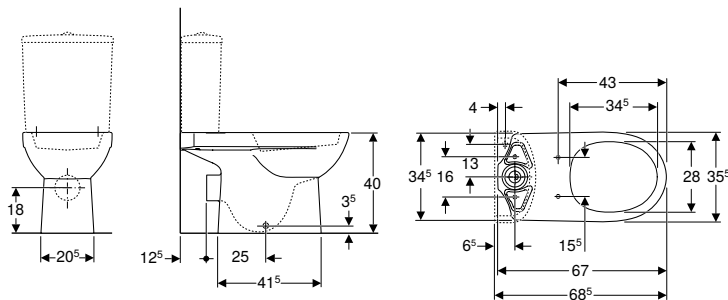

**Utilisation**

- Pour réservoir attenant

**Caractéristiques techniques**

Matériau	Céramique sanitaire
----------	---------------------

**Caractéristiques**

- Au sol
- Cuvette de WC à fond creux
- Avec bride
- Type 1, volume total 6 l, selon EN 997
- Type 2 selon EN 997
- Sortie horizontale
- Semi-caréné

**Contenu de la livraison**

- Cuvette de WC
- Matériel de fixation

N° de réf.	Couleur / surface	B	H	T
		[cm]	[cm]	[cm]
500.287.01.1	Blanc	35,5	40	67

**À commander en supplément**

- Réservoir
- Abattant WC

**Combinable avec**

- Réservoir attenant Geberit Selnova Square, rinçage double touche, alimentation par le bas → p. 754
- Réservoir attenant Geberit Selnova Square, rinçage double touche, alimentation latérale → p. 753
- Réservoir attenant Geberit Selnova, rinçage double touche, alimentation par le bas → p. 784
- Réservoir attenant Geberit Selnova, rinçage double touche, alimentation latérale → p. 785
- Abattant WC Geberit Selnova avec charnières en matière synthétique, fixation par le dessous → p. 782
- Abattant WC Geberit Selnova fixation par le haut → p. 783
- Abattant WC Geberit Selnova fixation par le bas → p. 782
- Abattant WC Geberit Selnova avec lunette d'abattant pour enfants, fixation par le dessus → p. 784
- Abattant Geberit AquaClean Tuma Comfort → p. 920
- Abattant Geberit AquaClean Tuma Classic → p. 922
- Abattant Geberit AquaClean 4000 → p. 923

**Accessoires**

- Récapitulatif des accessoires – Cuvettes de WC Geberit Selnova reliées à des tubulures de raccordement → p. 765

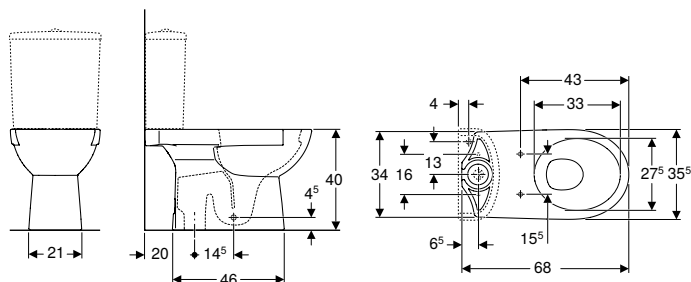
**WC au sol Geberit Selnova pour réservoir attenant, cuvette de WC à fond creux, sortie verticale, semi-caréné**

click &amp; scan

**Utilisation**

- Pour réservoir attenant

**Caractéristiques techniques**

Matériau	Céramique sanitaire
----------	---------------------

**Caractéristiques**

- Au sol
- Cuvette de WC à fond creux
- Avec bride
- Sortie verticale
- Type 1, volume total 6 l, selon EN 997
- Type 2 selon EN 997
- Semi-caréné

**Contenu de la livraison**

- Cuvette de WC
- Matériel de fixation

N° de réf.	Couleur / surface	B	H	T
		[cm]	[cm]	[cm]
500.151.01.1	Blanc	35,5	40	68

**À commander en supplément**

- Réservoir
- Abattant WC

**Combinable avec**

- Réservoir attenant Geberit Selnova Square, rinçage double touche, alimentation par le bas → p. 754
- Réservoir attenant Geberit Selnova Square, rinçage double touche, alimentation latérale → p. 753
- Réservoir attenant Geberit Selnova, rinçage double touche, alimentation par le bas → p. 784
- Réservoir attenant Geberit Selnova, rinçage double touche, alimentation latérale → p. 785
- Abattant WC Geberit Selnova avec charnières en matière synthétique, fixation par le dessous → p. 782
- Abattant WC Geberit Selnova fixation par le haut → p. 783
- Abattant WC Geberit Selnova fixation par le bas → p. 782
- Abattant WC Geberit Selnova avec lunette d'abattant pour enfants, fixation par le dessus → p. 784

## WC au sol à fond creux Geberit Selnova pour réservoir attenant, sortie horizontale, Rimfree

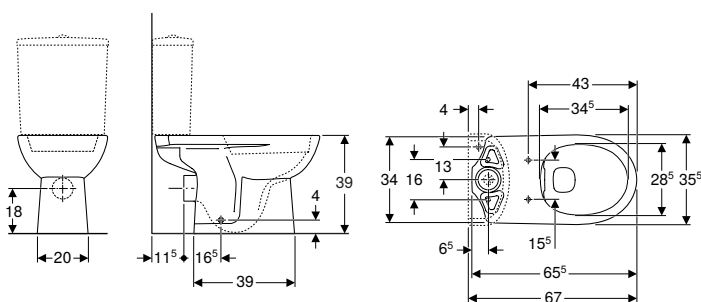

click & scan

### Utilisation

- Pour réservoir attenant

### Caractéristiques techniques

Matériau	Céramique sanitaire
----------	---------------------

### Caractéristiques

- Au sol
- Cuvette de WC à fond creux
- Cuvette de WC sans bride avec technique de rinçage Rimfree
- Type 1, volume total 6 l, selon EN 997
- Type 2 selon EN 997
- Sortie horizontale

### Contenu de la livraison

- Cuvette de WC

N° de réf.	Couleur / surface	B	H	T
		[cm]	[cm]	[cm]
500.283.01.1	Blanc	35,5	39	65,5

### À commander en supplément

- Réservoir
- Abattant WC
- Matériel de fixation

### Combinable avec

- Réservoir attenant Geberit Selnova Square, rinçage double touche, alimentation par le bas → p. 754
- Réservoir attenant Geberit Selnova Square, rinçage double touche, alimentation latérale → p. 753
- Réservoir attenant Geberit Selnova, rinçage double touche, alimentation par le bas → p. 784
- Réservoir attenant Geberit Selnova, rinçage double touche, alimentation latérale → p. 785
- Abattant WC Geberit Selnova avec charnières en matière synthétique, fixation par le dessous → p. 782
- Abattant WC Geberit Selnova fixation par le bas → p. 782
- Abattant WC Geberit Selnova fixation par le haut → p. 783
- Abattant WC Geberit Selnova avec lunette d'abattant pour enfants, fixation par le dessus → p. 784

### Accessoires

- Récapitulatif des accessoires – Cuvettes de WC Geberit Selnova reliées à des tubulures de raccordement → p. 765

## WC au sol Geberit Selnova pour réservoir attenant, cuvette de WC à fond creux, sortie horizontale

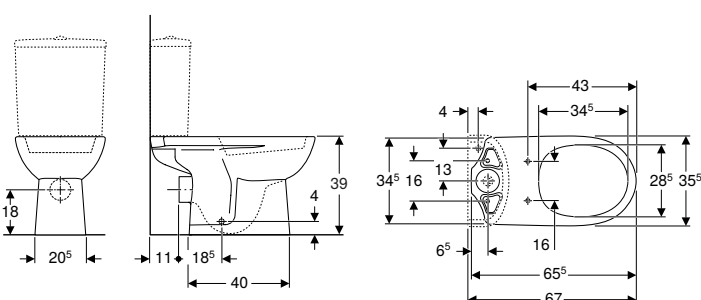

click & scan

### Utilisation

- Pour réservoir attenant

### Caractéristiques techniques

Matériau	Céramique sanitaire
----------	---------------------

### Caractéristiques

- Au sol
- Cuvette de WC à fond creux
- Avec bride
- Type 1, volume total 6 l, selon EN 997
- Type 2 selon EN 997
- Sortie horizontale

### Contenu de la livraison

- Cuvette de WC

N° de réf.	Couleur / surface	B	H	T
		[cm]	[cm]	[cm]
500.282.01.1	Blanc	35,5	39	65,5

#### À commander en supplément

- Réservoir
- Abattant WC
- Matériel de fixation

#### Combinable avec

- Réservoir attendant Geberit Selnova Square, rinçage double touche, alimentation par le bas → p. 754
- Réservoir attendant Geberit Selnova Square, rinçage double touche, alimentation latérale → p. 753
- Réservoir attendant Geberit Selnova, rinçage double touche, alimentation par le bas → p. 784
- Réservoir attendant Geberit Selnova, rinçage double touche, alimentation latérale → p. 785
- Abattant WC Geberit Selnova avec charnières en matière synthétique, fixation par le dessous → p. 782
- Abattant WC Geberit Selnova fixation par le bas → p. 782
- Abattant WC Geberit Selnova fixation par le haut → p. 783
- Abattant WC Geberit Selnova avec lunette d'abattant pour enfants, fixation par le dessus → p. 784
- Abattant Geberit AquaClean 4000 → p. 923

#### Accessoires

- Récapitulatif des accessoires – Cuvettes de WC Geberit Selnova reliées à des tubulures de raccordement → p. 765

### WC au sol Geberit Selnova pour réservoir attendant, cuvette de WC à fond creux, sortie verticale

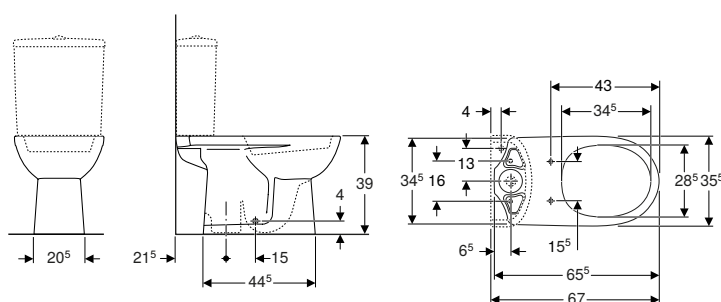

#### Utilisation

- Pour réservoir attendant

#### Caractéristiques techniques

Matériau	Céramique sanitaire
----------	---------------------

#### Caractéristiques

- Au sol
- Cuvette de WC à fond creux
- Avec bride
- Sortie verticale
- Type 1, volume total 6 l, selon EN 997
- Type 2 selon EN 997

#### Contenu de la livraison

- Cuvette de WC

N° de réf.	Couleur / surface	B	H	T
		[cm]	[cm]	[cm]
500.281.01.1	Blanc	35,5	39	65,5

#### À commander en supplément

- Réservoir
- Abattant WC
- Matériel de fixation

#### Combinable avec

- Réservoir attendant Geberit Selnova Square, rinçage double touche, alimentation par le bas → p. 754
- Réservoir attendant Geberit Selnova Square, rinçage double touche, alimentation latérale → p. 753
- Réservoir attendant Geberit Selnova, rinçage double touche, alimentation par le bas → p. 784
- Réservoir attendant Geberit Selnova, rinçage double touche, alimentation latérale → p. 785
- Abattant WC Geberit Selnova avec charnières en matière synthétique, fixation par le dessous → p. 782
- Abattant WC Geberit Selnova fixation par le bas → p. 782
- Abattant WC Geberit Selnova fixation par le haut → p. 783
- Abattant WC Geberit Selnova avec lunette d'abattant pour enfants, fixation par le dessus → p. 784
- Abattant Geberit AquaClean 4000 → p. 923

## Abattants WC

### Abattant WC Geberit Selnova avec charnières en matière synthétique, fixation par le dessous

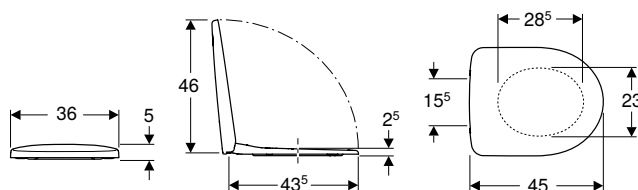

click & scan

#### Caractéristiques techniques

Matériau	Duroplast
Entraxe de fixation	15,5 cm

#### Contenu de la livraison

- Abattant WC

#### Caractéristiques

- Couvercle d'abattant recouvrant
- Charnières en matière synthétique

N° de réf.	Couleur / surface	B [cm]	H [cm]	T [cm]	Charnières déclipables	SoftClosing	Fixation	Matériau de charnière
500.330.01.1	Blanc / Matière synthétique	36	5	45	Non	Non	Par le bas	Matière synthétique

#### Combinable avec

- WC suspendu à fond creux Geberit Selnova, Rimfree → p. 768
- WC suspendu à fond creux Geberit Selnova → p. 769
- WC au sol à fond creux Geberit Selnova, adossé au mur, sortie horizontale, semi-caréné → p. 775
- WC au sol à fond creux Geberit Selnova, sortie horizontale, semi-caréné, Rimfree → p. 774
- WC au sol Geberit Selnova pour réservoir attenant, cuvette de WC à fond creux, sortie horizontale, semi-caréné, Rimfree → p. 776
- WC au sol Geberit Selnova pour réservoir attenant, cuvette de WC à fond creux, sortie horizontale, semi-caréné → p. 778
- WC au sol Geberit Selnova pour réservoir attenant, cuvette de WC à fond creux, sortie verticale, semi-caréné → p. 779
- WC au sol à fond creux Geberit Selnova pour réservoir attenant, sortie horizontale, Rimfree → p. 780
- WC au sol Geberit Selnova pour réservoir attenant, cuvette de WC à fond creux, sortie horizontale → p. 780
- WC au sol Geberit Selnova pour réservoir attenant, cuvette de WC à fond creux, sortie verticale → p. 781

### Abattant WC Geberit Selnova fixation par le bas

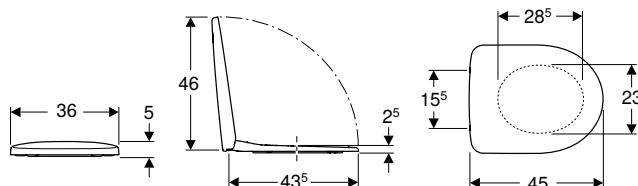

click & scan

#### Caractéristiques techniques

Matériau	Duroplast
Entraxe de fixation	15,5 cm

#### Contenu de la livraison

- Abattant WC

#### Caractéristiques

- Couvercle d'abattant recouvrant
- Charnières en métal

N° de réf.	Couleur / surface	B [cm]	H [cm]	T [cm]	Charnières déclipables	SoftClosing	Fixation	Matériau de charnière
500.331.01.1	Blanc / Brillant	36	5	45	Non	Non	Par le bas	Métal

#### Combinable avec

- WC suspendu à fond creux Geberit Selnova, Rimfree → p. 768
- WC suspendu à fond creux Geberit Selnova → p. 769
- WC au sol à fond creux Geberit Selnova, adossé au mur, sortie horizontale, semi-caréné → p. 775
- WC au sol à fond creux Geberit Selnova, sortie horizontale, semi-caréné, Rimfree → p. 774
- WC au sol Geberit Selnova pour réservoir attenant, cuvette de WC à fond creux, sortie horizontale, semi-caréné, Rimfree → p. 776
- WC au sol Geberit Selnova pour réservoir attenant, cuvette de WC à fond creux, sortie horizontale, semi-caréné → p. 778
- WC au sol Geberit Selnova pour réservoir attenant, cuvette de WC à fond creux, sortie verticale, semi-caréné → p. 779
- WC au sol à fond creux Geberit Selnova pour réservoir attenant, sortie horizontale, Rimfree → p. 780
- WC au sol Geberit Selnova pour réservoir attenant, cuvette de WC à fond creux, sortie horizontale → p. 780
- WC au sol Geberit Selnova pour réservoir attenant, cuvette de WC à fond creux, sortie verticale → p. 781

## Abattant WC Geberit Selnova fixation par le haut

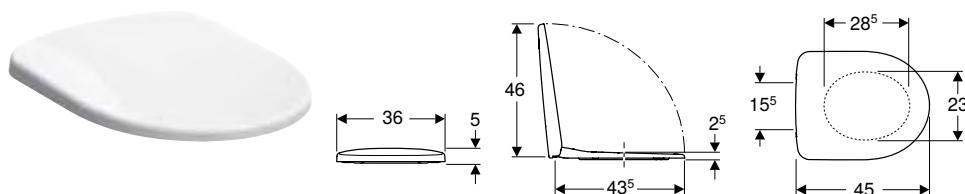

click & scan

### Caractéristiques techniques

Matériau	Duroplast
Entraxe de fixation	15,5 cm

### Contenu de la livraison

- Abattant WC

### Caractéristiques

- Couvercle d'abattant recouvrant
- Charnières en métal

N° de réf.	Couleur / surface	B [cm]	H [cm]	T [cm]	Charnières déclinables	SoftClosing	Fixation	Matériau de charnière
500.333.01.1	Blanc / Brillant	36	5	45	Non	Oui	Par le haut	Laiton chromé
500.335.01.1	Blanc / Brillant	36	5	45	Oui	Oui	Par le haut	Laiton chromé
500.337.01.1	Blanc / Brillant	36	5	45	Non	Non	Par le haut	Acier inoxydable

### Combinable avec

- WC suspendu à fond creux Geberit Selnova Compact, compact, Rimfree → p. 793
- WC suspendu Geberit Selnova Premium, cuvette de WC à fond creux, caréné, Rimfree → p. 766
- WC suspendu Geberit Selnova Premium, cuvette de WC à fond creux, surélevé, caréné, Rimfree → p. 770
- WC suspendu Geberit Selnova Premium, cuvette de WC à fond creux, semi-caréné, Rimfree → p. 767
- WC suspendu à fond creux Geberit Selnova, Rimfree → p. 768
- WC suspendu à fond creux Geberit Selnova → p. 769
- WC au sol à fond creux Geberit Selnova, adossé au mur, sortie horizontale ou verticale, semi-caréné, Rimfree → p. 774
- WC au sol à fond creux Geberit Selnova, adossé au mur, sortie horizontale, semi-caréné → p. 775
- WC au sol à fond creux Geberit Selnova, sortie horizontale, semi-caréné, Rimfree → p. 774
- WC au sol Geberit Selnova pour réservoir attenant, cuvette de WC à fond creux, sortie horizontale, semi-caréné → p. 778
- WC au sol Geberit Selnova pour réservoir attenant, cuvette de WC à fond creux, sortie horizontale, semi-caréné, Rimfree → p. 776
- WC au sol à fond creux Geberit Selnova pour réservoir attenant, sortie horizontale, Rimfree → p. 780
- WC au sol Geberit Selnova pour réservoir attenant, cuvette de WC à fond creux, sortie verticale, semi-caréné → p. 779
- WC au sol Geberit Selnova pour réservoir attenant, cuvette de WC à fond creux, sortie horizontale → p. 780
- WC au sol Geberit Selnova pour réservoir attenant, cuvette de WC à fond creux, sortie verticale → p. 781

## Abattant WC Geberit Selnova avec lunette d'abattant pour enfants, fixation par le dessus

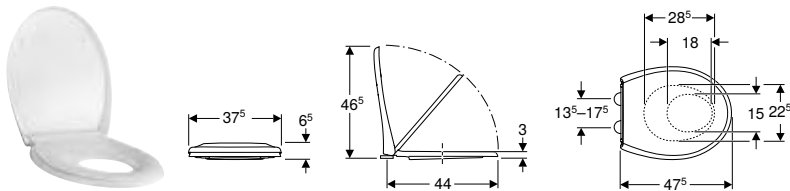

click & scan

### Caractéristiques techniques

Matériau	Duroplast
Entraxe de fixation	13,5-17,5 cm

### Contenu de la livraison

- Abattant WC

### Caractéristiques

- Couvercle d'abattant recouvrant
- Petite lunette d'abattant adaptée à une utilisation par les enfants
- Aimants intégrés pour éviter le glissement de la lunette d'abattant pour enfants

N° de réf.	Couleur / surface	B [cm]	H [cm]	T [cm]	Charnières déclipables	SoftClosing	Fixation	Matériau de charnière
500.339.01.1	Blanc / Brillant	37,5	6,5	47,5	Oui	Oui	Par le haut	Laiton chromé

### Combinable avec

- WC suspendu Geberit Selnova Premium, cuvette de WC à fond creux, caréné, Rimfree → p. 766
- WC suspendu Geberit Selnova Premium, cuvette de WC à fond creux, surélevé, caréné, Rimfree → p. 770
- WC suspendu Geberit Selnova Premium, cuvette de WC à fond creux, semi-caréné, Rimfree → p. 767
- WC suspendu à fond creux Geberit Selnova, Rimfree → p. 768
- WC suspendu à fond creux Geberit Selnova → p. 769
- WC au sol à fond creux Geberit Selnova, adossé au mur, sortie horizontale ou verticale, semi-caréné, Rimfree → p. 774
- WC au sol à fond creux Geberit Selnova, adossé au mur, sortie horizontale, semi-caréné → p. 775
- WC au sol à fond creux Geberit Selnova, sortie horizontale, semi-caréné, Rimfree → p. 774
- WC au sol Geberit Selnova pour réservoir attenant, cuvette de WC à fond creux, sortie horizontale, semi-caréné, Rimfree → p. 776
- WC au sol Geberit Selnova pour réservoir attenant, cuvette de WC à fond creux, sortie horizontale, semi-caréné → p. 778
- WC au sol Geberit Selnova pour réservoir attenant, cuvette de WC à fond creux, sortie verticale, semi-caréné → p. 779
- WC au sol à fond creux Geberit Selnova pour réservoir attenant, sortie horizontale, Rimfree → p. 780
- WC au sol Geberit Selnova pour réservoir attenant, cuvette de WC à fond creux, sortie horizontale → p. 780
- WC au sol Geberit Selnova pour réservoir attenant, cuvette de WC à fond creux, sortie verticale → p. 781

## Réservoirs apparents

### Réservoirs apparents pour WC, en céramique sanitaire

#### Réservoir attenant Geberit Selnova, rinçage double touche, alimentation par le bas

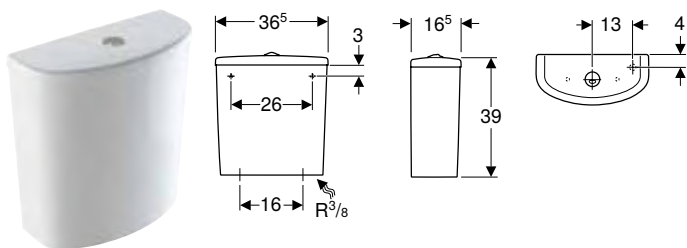

click & scan

### Utilisation

- Pour montage monobloc
- Pour alimentations en eau 3/8"

### Caractéristiques techniques

Volume de chasse, réglage d'usine	4 l / 2,6 l
Grand volume de chasse, plage de réglage	4 l / 6 l
Petit volume de chasse, plage de réglage	2,6 l / 4 l
Matériau	Céramique sanitaire

### Caractéristiques

- Rinçage double touche
- Alimentation par le bas

### Contenu de la livraison

- Réservoir attenant
- Mécanisme de chasse complet

N° de réf.	Couleur / surface	B [cm]	H [cm]	T [cm]
500.268.01.1	Blanc	36,5	39	16,5

### À commander en supplément

- Fastening material for rear wall

**Combinable avec**

- WC au sol à fond creux Geberit Selnova Comfort pour réservoir attenant, sortie horizontale, surélevé → p. 805
- WC au sol Geberit Selnova pour réservoir attenant, cuvette de WC à fond creux, sortie horizontale, semi-caréné → p. 778
- WC au sol Geberit Selnova pour réservoir attenant, cuvette de WC à fond creux, sortie verticale → p. 781
- WC au sol Geberit Selnova pour réservoir attenant, cuvette de WC à fond creux, sortie horizontale → p. 780
- WC au sol à fond creux Geberit Selnova pour réservoir attenant, sortie horizontale, Rimfree → p. 780
- WC au sol Geberit Selnova pour réservoir attenant, cuvette de WC à fond creux, sortie horizontale, semi-caréné, Rimfree → p. 776
- WC au sol Geberit Selnova pour réservoir attenant, cuvette de WC à fond creux, sortie verticale, semi-caréné → p. 779

**Réservoir attenant Geberit Selnova, rinçage double touche, alimentation latérale**

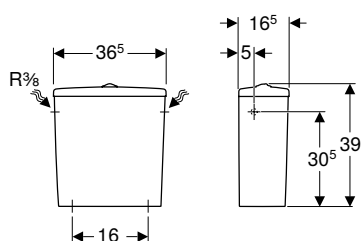

**Utilisation**

- Pour montage monobloc
- Pour alimentations en eau 3/8"

**Caractéristiques techniques**

Volume de chasse, réglage d'usine	6 l / 3 l
Grand volume de chasse, plage de réglage	6 l
Petit volume de chasse, plage de réglage	3 l
Matériau	Céramique sanitaire

**Caractéristiques**

- Rinçage double touche
- Alimentation latérale

**Contenu de la livraison**

- Réservoir attenant
- Mécanisme de chasse complet

N° de réf.	Couleur / surface	B [cm]	H [cm]	T [cm]
500.269.01.1	Blanc	36,5	39	16,5

**Combinable avec**

- WC au sol à fond creux Geberit Selnova Comfort pour réservoir attenant, sortie horizontale, surélevé → p. 805
- WC au sol Geberit Selnova pour réservoir attenant, cuvette de WC à fond creux, sortie horizontale, semi-caréné → p. 778
- WC au sol Geberit Selnova pour réservoir attenant, cuvette de WC à fond creux, sortie verticale → p. 781
- WC au sol Geberit Selnova pour réservoir attenant, cuvette de WC à fond creux, sortie horizontale → p. 780
- WC au sol à fond creux Geberit Selnova pour réservoir attenant, sortie horizontale, Rimfree → p. 780
- WC au sol Geberit Selnova pour réservoir attenant, cuvette de WC à fond creux, sortie horizontale, semi-caréné, Rimfree → p. 776
- WC au sol Geberit Selnova pour réservoir attenant, cuvette de WC à fond creux, sortie verticale, semi-caréné → p. 779



## Bidets

### Bidets suspendus

#### Bidet suspendu Geberit Selnova

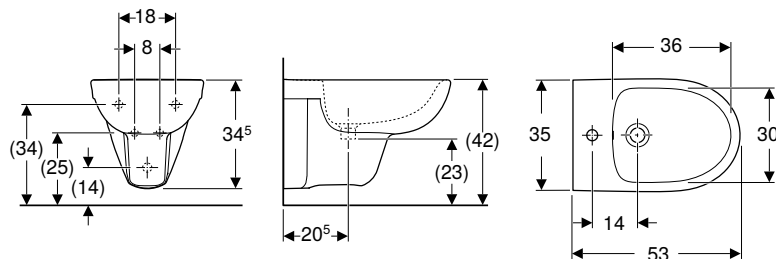

click & scan

#### Caractéristiques techniques

Matériau	Céramique sanitaire
----------	---------------------

#### Caractéristiques

- Suspendu
- Alimentation dissimulée

N° de réf.	Couleur / surface	Trop-plein	B [cm]	H [cm]	T [cm]
500.264.01.1	Blanc	Visible	35	34,5	53

### Bidets au sol

#### Bidet au sol Geberit Selnova autoportant, semi-caréné

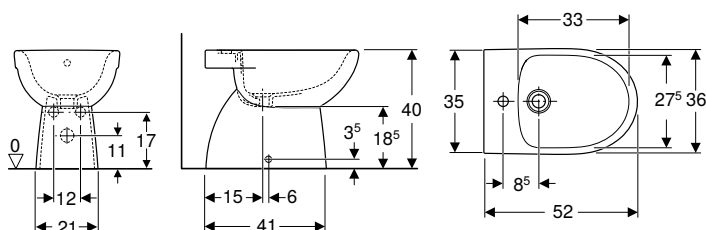

click & scan

#### Caractéristiques techniques

Matériau	Céramique sanitaire
----------	---------------------

#### Contenu de la livraison

- Matériel de fixation

#### Caractéristiques

- Au sol
- Autoportant
- Fixation cachée
- Semi-caréné

N° de réf.	Couleur / surface	Trop-plein	B [cm]	H [cm]	T [cm]
500.288.01.1	Blanc	Visible	36	40	52

## Bidet au sol Geberit Selnova adossé au mur, semi-caréné

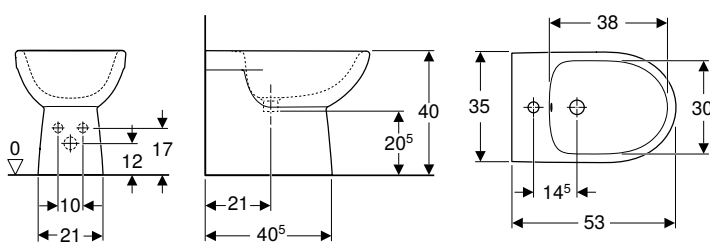

click & scan

### Caractéristiques techniques

Matériau	Céramique sanitaire
----------	---------------------

### Contenu de la livraison

- Matériel de fixation

### Caractéristiques

- Au sol
- Carénage jusqu'au mur
- Alimentation dissimulée
- Fixation cachée
- Semi-caréné

N° de réf.	Couleur / surface	Trop-plein	B [cm]	H [cm]	T [cm]
500.289.01.1	Blanc	Visible	35	40	53

## Urinoirs

### Fonctionnement avec eau

## Urinoir Geberit Selnova, alimentation apparente, sortie encastrée ou apparente

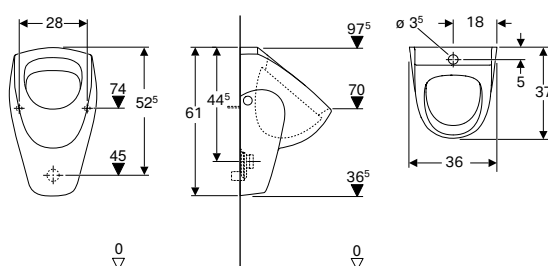

click & scan

### Utilisation

- Pour le fonctionnement à rinçage automatique à consommation d'eau réduite
- Pour les commandes d'urinoirs apparentes

### Caractéristiques techniques

Petit volume de chasse, plage de réglage	1 l
Matériau	Céramique sanitaire

### Caractéristiques

- Suspendu
- Avec bride
- Siphon dissimulé
- Fixation cachée
- Conforme aux exigences de la norme EN 13407

### Contenu de la livraison

- Céramique d'urinoir

N° de réf.	Couleur / surface	B [cm]	H [cm]	T [cm]	Sortie
500.343.01.1	Blanc	36	61	37	Encastrée ou apparente

### À commander en supplément

- Matériel de fixation Geberit pour urinoir, Kerafix → p. 1017

### Accessoires

- Robinet temporisé à bouton-poussoir Geberit pour urinoir, avec déclenchement électronique du rinçage, alimentation par pile, montage en apparent
- Siphon Geberit pour urinoir, d40, sortie horizontale
- Siphon Geberit pour urinoir, sortie horizontale
- Siphon Geberit pour urinoir, sortie apparente



- Siphon pour urinoir non compris dans le contenu de la livraison

## Urinoir Geberit Selnova, arrivée depuis l'arrière, sortie vers l'arrière

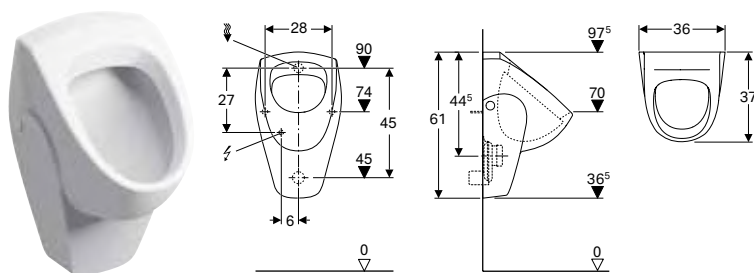

click & scan

### Utilisation

- Pour le fonctionnement à rinçage automatique à consommation d'eau réduite
- Pour fonctionnement avec déclenchement manuel ou automatique du rinçage
- Pour des commandes d'urinoir encastrées
- Pour commandes non visibles d'urinoir à encastrer
- Pour commandes non visibles d'urinoir apparent

### Caractéristiques

- Suspendu
- Avec bride
- Siphon dissimulé
- Fixation cachée
- Conforme aux exigences de la norme EN 13407

### Contenu de la livraison

- Céramique d'urinoir

### Caractéristiques techniques

Petit volume de chasse, plage de réglage	1 l
Matériau	Céramique sanitaire

N° de réf.	Couleur / surface	B [cm]	H [cm]	T [cm]	Sortie
500.344.01.1	Blanc	36	61	37	Vers l'arrière

### À commander en supplément

- Matériel de fixation Geberit pour urinoir, Kerafix → p. 1017

### Accessoires

- Rallonge de coude de chasse Geberit avec manchette
- Manchette d'alimentation Geberit pour urinoirs → p. 1017
- Siphon Geberit pour urinoir, d40, sortie horizontale
- Siphon Geberit pour urinoir, sortie horizontale



- Siphon pour urinoir non compris dans le contenu de la livraison
- Raccordement électrique nécessaire pour commandes d'urinoir avec alimentation sur secteur

## Urinoir trigonal Geberit Selnova, arrivée depuis le haut, sortie encastrée ou apparente

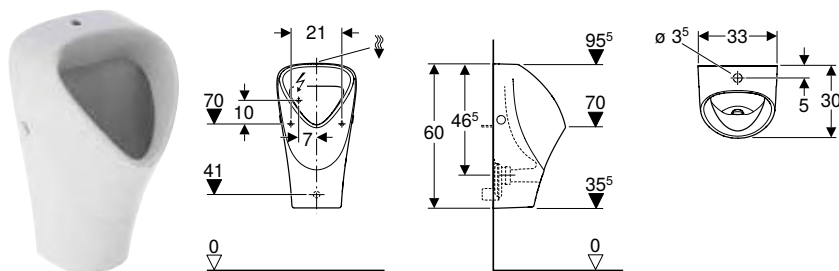

click & scan

### Utilisation

- Pour le fonctionnement à rinçage automatique à consommation d'eau réduite
- Pour les commandes d'urinoirs apparentes

### Caractéristiques techniques

Petit volume de chasse, plage de réglage	1 l
Matériau	Céramique sanitaire

### Caractéristiques

- Suspendu
- Avec bride
- Siphon dissimulé
- Fixation cachée
- Conforme aux exigences de la norme EN 13407

### Contenu de la livraison

- Céramique d'urinoir

N° de réf.	Couleur / surface	B [cm]	H [cm]	T [cm]	Sortie
501.676.00.1	Blanc	33	60	30	Vers l'arrière

### À commander en supplément

- Matériel de fixation Geberit pour urinoir, Kerafix → p. 1017

#### Accessoires

- Robinet temporisé à bouton-poussoir Geberit pour urinoir, avec déclenchement électronique du rinçage, alimentation par pile, montage en apparent
- Siphon Geberit pour urinoir, sortie horizontale
- Siphon Geberit pour urinoir, sortie apparente
- Séparation d'urinoirs Geberit → p. 1012
- Séparation d'urinoirs Geberit → p. 1012



- Siphon pour urinoir non compris dans le contenu de la livraison

### Urinoir trigonal Geberit Selnova, arrivée depuis l'arrière, sortie encastrée ou apparente

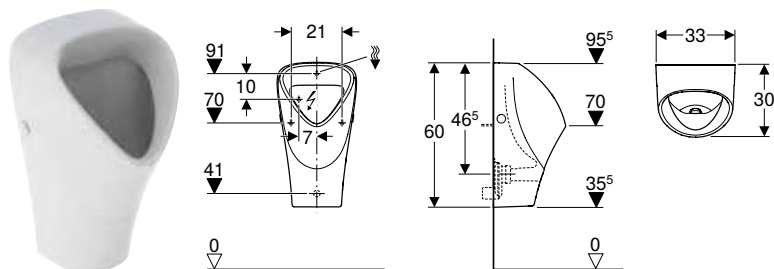

#### Utilisation

- Pour le fonctionnement à rinçage automatique à consommation d'eau réduite
- Pour fonctionnement avec déclenchement manuel ou automatique du rinçage
- Pour des commandes d'urinoir encastrées
- Pour commandes non visibles d'urinoir à encastrer
- Pour commandes non visibles d'urinoir apparent

#### Caractéristiques

- Suspendu
- Avec bride
- Siphon dissimulé
- Fixation cachée
- Conforme aux exigences de la norme EN 13407

#### Contenu de la livraison

- Céramique d'urinoir

#### Caractéristiques techniques

Petit volume de chasse, plage de réglage	1 l
Matériau	Céramique sanitaire

N° de réf.	Couleur / surface	B [cm]	H [cm]	T [cm]	Sortie
501.666.00.1	Blanc	33	60	30	Vers l'arrière

#### À commander en supplément

- Matériel de fixation Geberit pour urinoir, Kerafix → p. 1017

#### Accessoires

- Rallonge de coude de chasse Geberit avec manchette
- Manchette d'alimentation Geberit pour urinoirs → p. 1017
- Siphon Geberit pour urinoir, sortie horizontale
- Siphon Geberit pour urinoir, sortie apparente
- Séparation d'urinoirs Geberit → p. 1012
- Séparation d'urinoirs Geberit → p. 1012



- Siphon non compris dans le contenu de la livraison
- Raccordement électrique nécessaire pour commandes d'urinoir avec alimentation sur secteur



# Geberit Selnova Compact

<b>Lavabos</b> .....	<b>792</b>
Lave-mains .....	792
<b>WC</b> .....	<b>792</b>
Vue d'ensemble de la gamme – WC et abattants WC Geberit Selnova Compact ...	792
WC suspendus .....	793
<b>Bidets</b> .....	<b>794</b>
Bidets suspendus .....	794

# Lavabos

## Lave-mains

### Lave-mains compact Geberit Selnova Compact, avec plage de dépose

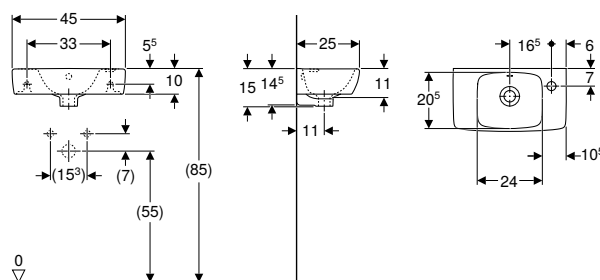

click & scan

#### Caractéristiques techniques

Matériau	Céramique sanitaire
----------	---------------------

#### Contenu de la livraison

- Lave-mains

#### Caractéristiques

- Installation possible sur meuble
- Asymétrique
- Compact
- Combinable avec cache-siphon
- Combinable avec colonne
- Avec plage de dépose

N° de réf.	Couleur / surface	Trou de robinetterie	Trop-plein	B	Largeur meuble bas		H	T	Plage de dépose
					[cm]	[cm]			
500.318.01.1	Blanc	Droite	Visible	45	40,8	15	25		Gauche
500.319.01.1	Blanc	Gauche	Visible	45	40,8	15	25		Droite

#### Combinable avec

- Colonne Geberit Selnova Square → p. 733





#### Accessoires

- Siphon à tube plongeur pour lavabo Geberit, sortie horizontale
- Siphon à tube plongeur Geberit pour lavabo, modèle gain de place, sortie horizontale
- Bonde Geberit à écoulement libre et recouvrement de soupape
- Bonde Geberit à évacuation libre, filtre
- Matériel de fixation Geberit pour lave-mains → p. 1041

## WC

### Vue d'ensemble de la gamme – WC et abattants WC Geberit Selnova Compact

Geberit International Sales, Version: décembre 2024

					WC suspendus	
					WC suspendu à fond creux Geberit Selnova Compact, compact, Rimfree	WC suspendu à fond creux compact Geberit Selnova Compact, forme rectangulaire
Blanc					500.349.01.1	500.263.01.1
						
					→ p. 793	→ p. 793
Abattant WC Geberit Selnova fixation par le haut	Sans fermeture ralentie	500.337.01.1		→ p. 783	✓	
	Avec fermeture ralentie	500.333.01.1		→ p. 783	✓	
	Avec fermeture ralentie, charnières déclinables	500.335.01.1		→ p. 783	✓	
Abattant WC Geberit Selnova Square design slim, fixation par le haut	Sans fermeture ralentie	500.338.01.1		→ p. 752		✓
	Avec fermeture ralentie	500.334.01.1		→ p. 752		✓
	Avec fermeture ralentie	500.336.01.1		→ p. 752		✓

✓ Compatible

## WC suspendus

### WC suspendu à fond creux Geberit Selnova Compact, compact, Rimfree

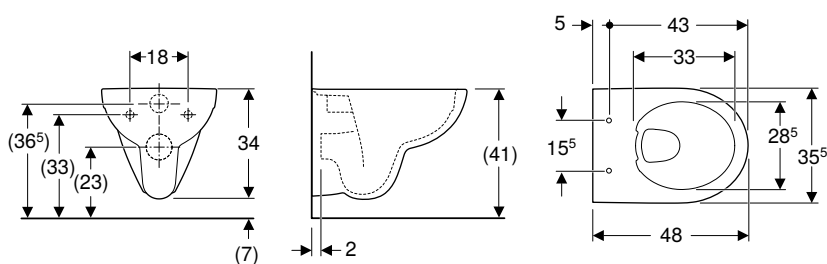

click &amp; scan

#### Utilisation

- Pour réservoirs à encastrer
- Pour robinet manuel de chasse
- Adapté pour les petites salles de bains et coins toilettes

#### Caractéristiques techniques

Matériau	Céramique sanitaire
----------	---------------------

#### Caractéristiques

- Suspendu
- Cuvette de WC à fond creux
- Cuvette de WC sans bride avec technique de rinçage Rimfree
- Type 1, volume total 6/5/4 l, selon EN 997
- Type 2 selon EN 997
- Rince avec 4 l
- Compact

#### Contenu de la livraison

- Cuvette de WC

N° de réf.	Couleur / surface	B	H	T
		[cm]	[cm]	[cm]
500.349.01.1	Blanc	35,5	34	48

#### À commander en supplément

- Abattant WC

#### Combinable avec

- Abattant WC Geberit Selnova fixation par le haut → p. 783

### WC suspendu à fond creux compact Geberit Selnova Compact, forme rectangulaire

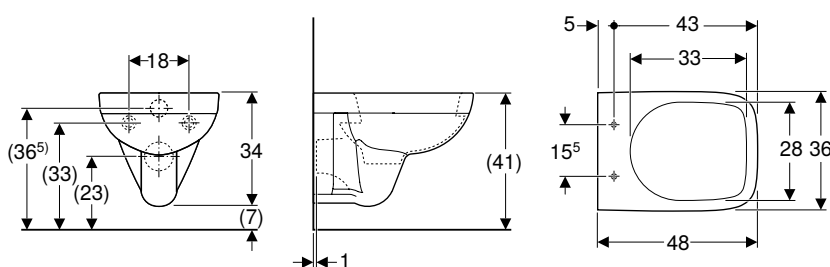

click &amp; scan

#### Utilisation

- Pour réservoirs à encastrer
- Pour robinet manuel de chasse
- Adapté pour les petites salles de bains et coins toilettes

#### Caractéristiques techniques

Matériau	Céramique sanitaire
----------	---------------------

#### Caractéristiques

- Suspendu
- Cuvette de WC à fond creux
- Avec bride
- Type 1, volume total 6/4 l, selon EN 997
- Type 2 selon EN 997
- Rince avec 4 l
- Compact

#### Contenu de la livraison

- Cuvette de WC

N° de réf.	Couleur / surface	B	H	T
		[cm]	[cm]	[cm]
500.263.01.1	Blanc	36	34	48

#### À commander en supplément

- Abattant WC

#### Combinable avec

- Abattant WC Geberit Selnova Square design slim, fixation par le haut → p. 752



## Bidets

### Bidets suspendus

#### Bidet suspendu compact Geberit Selnova Compact, forme rectangulaire

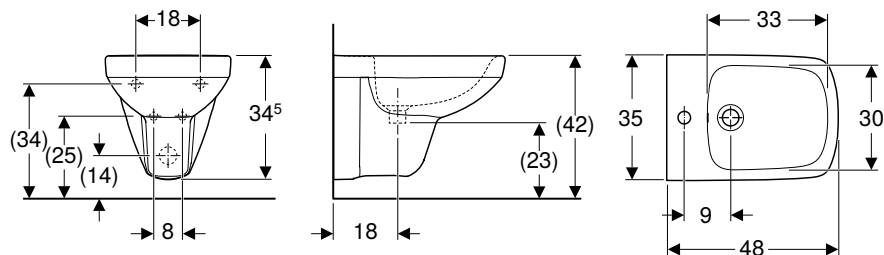

click & scan

#### Utilisation

- Pour robinetteries monotrou avec tuyaux de raccordement flexibles

#### Caractéristiques

- Suspendu
- Alimentation dissimulée
- Compact

#### Caractéristiques techniques

Matériau	Céramique sanitaire
----------	---------------------

N° de réf.	Couleur / surface	Trop-plein	B [cm]	H [cm]	T [cm]
500.272.01.1	F Blanc	Visible	35	34,5	48

F : Fin de série décembre 2024

#### Bidet suspendu compact Geberit Selnova Compact

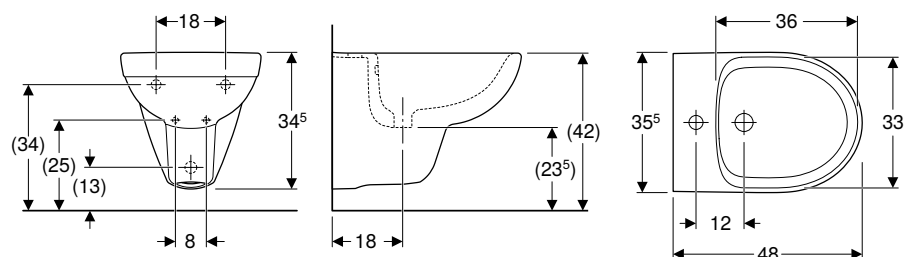

click & scan

#### Utilisation

- Pour robinetteries monotrou avec tuyaux de raccordement flexibles

#### Caractéristiques

- Suspendu
- Alimentation dissimulée
- Compact

#### Caractéristiques techniques

Matériau	Céramique sanitaire
----------	---------------------

N° de réf.	Couleur / surface	Trop-plein	B [cm]	H [cm]	T [cm]
500.368.01.1	F Blanc	Visible	35,5	34,5	48

F : Fin de série décembre 2025





# Geberit Selnova Comfort

<b>Lavabos.....</b>	<b>798</b>
Lavabos adaptés PMR.....	798
<b>WC.....</b>	<b>799</b>
Récapitulatif des accessoires – Cuvettes de WC Geberit Selnova Comfort reliées à des tubulures de raccordement .....	799
Vue d'ensemble de la gamme – WC et abattants WC Geberit Selnova Comfort. . . .	801
WC suspendus .....	802
WC au sol, rehaussés.....	805
Abattants WC adaptés PMR.....	806
Lunettes d'abattant adaptées PMR.....	807

# Lavabos

## Lavabos adaptés PMR

### Lavabo Geberit Selnova Comfort, adapté PMR

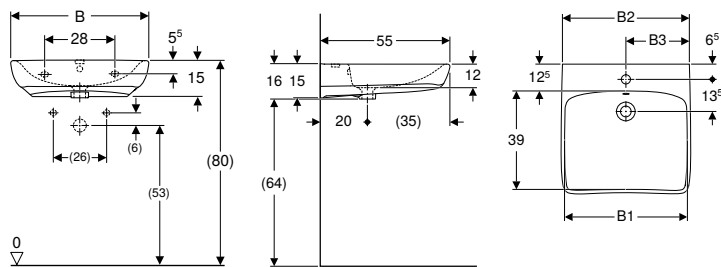

#### Utilisation

- Convient aux personnes en fauteuil roulant

#### Caractéristiques techniques

Matériau	Céramique sanitaire
----------	---------------------

#### Caractéristiques

- Face avant de forme ergonomique
- Cuve peu profonde

#### Contenu de la livraison

- Lavabo

N° de réf.	Couleur / surface	Trou de robinetterie	Trop-plein	B1 [cm]	B2 [cm]	B3 [cm]	H [cm]	T [cm]
------------	-------------------	----------------------	------------	------------	------------	------------	-----------	-----------

#### B / largeur: 55 cm

500.302.01.1	Blanc	Au centre	Visible	48	54	27,5	16	55
500.187.01.1	Blanc	Au centre	Sans	48	54	27,5	16	55

#### B / largeur: 65 cm

500.292.01.1	Blanc	Au centre	Visible	58	64	32,5	16	55
500.188.01.1	Blanc	Au centre	Sans	58	64	32,5	16	55

#### Accessoires

- Siphon à encastrer Geberit pour lavabo, avec boîtier à encastrer, kit de finition, filtre à grille et tube de trop-plein, sortie horizontale
- Kit de siphon à encastrer pour lavabo Geberit, sortie horizontale
- Siphon à tube plongeur Geberit pour lavabo, modèle gain de place, sortie horizontale
- Bonde Geberit à écoulement libre et recouvrement de soupape
- Bonde Geberit à évacuation libre, filtre
- Bonde Geberit avec tube de trop-plein, pour lavabos
- Siphon à tube plongeur pour lavabo Geberit, sortie horizontale
- Matériel de fixation Geberit pour lavabo → p. 1041

## Lavabo Geberit Selnova Comfort Square, adapté PMR

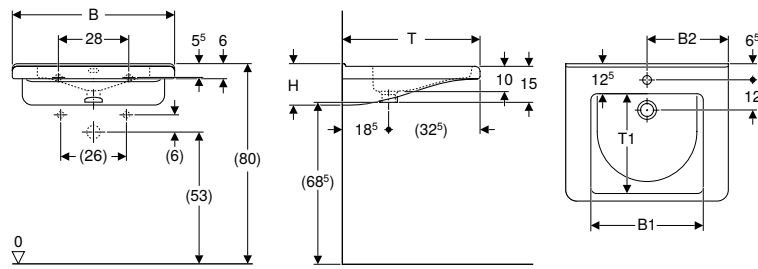

### Utilisation

- Convient aux personnes en fauteuil roulant

### Caractéristiques techniques

Matériau	Céramique sanitaire
----------	---------------------

### Contenu de la livraison

- Lavabo

### Caractéristiques

- Forme rectangulaire
- Face avant de forme ergonomique
- Plages latérales d'appui pour les avant-bras
- Poignées de préhension moulées
- Cuve peu profonde
- Cuve à deux niveaux pour remplissage partiel
- Dossieret pour pose de miroir panoramique

N° de réf.	Couleur / surface	Trou de robinetterie	Trop-plein	B1 [cm]	B2 [cm]	H [cm]	T [cm]	T1 [cm]
------------	-------------------	----------------------	------------	------------	------------	-----------	-----------	------------

### B / largeur: 55 cm

500.785.00.1	Blanc	Au centre	Visible	42	27,5	15,5	52,5	37,5
500.786.00.1	Blanc	Au centre	Sans	42	27,5	15,5	52,5	37,5
500.787.01.1	Blanc	Sans	Sans	42	27,5	15,5	52,5	37,5

### B / largeur: 65 cm

500.788.01.1	Blanc	Au centre	Visible	45	32,5	15,5	55	40
500.789.01.1	Blanc	Au centre	Sans	45	32,5	15,5	55	40
500.790.01.1	Blanc	Sans	Sans	45	32,5	15,5	55	40





### Accessoires

- Siphon à encastrer Geberit pour lavabo, avec boîtier à encastrer, kit de finition, filtre à grille et tube de trop-plein, sortie horizontale
- Bonde Geberit à écoulement libre et recouvrement de soupape
- Bonde Geberit à évacuation libre, filtre
- Bonde Geberit avec tube de trop-plein, pour lavabos
- Siphon à tube plongeur pour lavabo Geberit, sortie horizontale
- Matériel de fixation Geberit pour lavabo → p. 1041

## WC

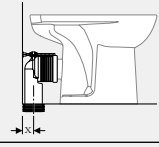
### Récapitulatif des accessoires – Cuvettes de WC Geberit Selnova Comfort reliées à des tubulures de raccordement

Geberit International Sales, Version: décembre 2024

Blanc				WC au sol à fond creux Geberit Selnova Comfort pour réservoir attenant, sortie horizontale, surélevé
				500.284.01.1
				
				→ p. 805
Kit de raccordement Geberit pour WC au sol	131.082.16.1		→ p. 965	X = 70-85 mm
Kit de coude de raccordement 90° Geberit avec rallonge	152.647.00.1			
Coude de raccordement 90° Geberit	152.610.11.1			X = 95 mm







**Vue d'ensemble de la gamme – WC et abattants WC Geberit Selnova Comfort**

Geberit International Sales, décembre 2024

**Blanc**

Abattant WC Geberit Selnova Comfort adapté PMR, antibactérien, fixation par le dessous	Sans fermeture ralentie	Blanc	500.133.00.1		→ p. 806
Abattant WC Geberit Selnova Comfort adapté PMR, antibactérien, fixation par le dessus	Sans fermeture ralentie	Blanc	501.559.01.1		→ p. 806
Abattant WC Geberit Selnova Comfort adapté PMR, antibactérien, fixation par le dessous	Sans fermeture ralentie	Blanc	500.793.01.1		→ p. 807
Lunette d'abattant Geberit Selnova Comfort adaptée PMR, antibactérienne, fixation par le dessous	Sans fermeture ralentie	Blanc	500.134.01.1		→ p. 807
Lunette d'abattant Geberit Selnova Comfort forme de D, adapté aux personnes à mobilité réduite, fixation par le bas	Sans fermeture ralentie	Blanc	500.340.01.1		→ p. 808
Lunette d'abattant Geberit Selnova Comfort adaptée PMR, antibactérienne, fixation par le dessus	Sans fermeture ralentie	Blanc	501.558.01.1		→ p. 808
Lunette d'abattant Geberit Selnova Comfort Square adaptée PMR, fixation par le dessous	Sans fermeture ralentie	Blanc	500.794.01.1		→ p. 809

✓ Compatible

	WC suspendus					WC au sol, rehaussés
	WC suspendu Geberit Selnova Comfort Premium, cuvette de WC à fond creux, rallongé, semi-caréné, adapté PMR, Rimfree	WC suspendu à fond creux Geberit Selnova Comfort, rallongé, adapté PMR, Rimfree	WC suspendu à fond creux Geberit Selnova Comfort, rallongé, adapté PMR	WC suspendu à fond creux Geberit Selnova Comfort Square, rallongé, adapté PMR, Rimfree	WC suspendu à fond plat Geberit Selnova Comfort Square	WC au sol à fond creux Geberit Selnova Comfort pour réservoir attenant, sortie horizontale, surélevé
	500.693.01.2	500.262.01.1	500.261.01.1	500.791.01.1	500.792.01.1	500.284.01.1
						
	→ p. 802	→ p. 802	→ p. 803	→ p. 804	→ p. 804	→ p. 805
		✓	✓			✓
	✓	✓	✓			✓
				✓	✓	
		✓	✓			✓
		✓	✓			✓
	✓	✓	✓			✓
				✓	✓	



## WC suspendus

### WC suspendu Geberit Selnova Comfort Premium, cuvette de WC à fond creux, rallongé, semi-caréné, adapté PMR, Rimfree

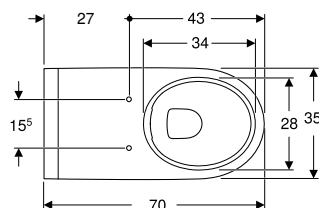
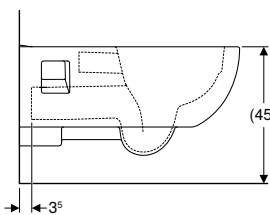
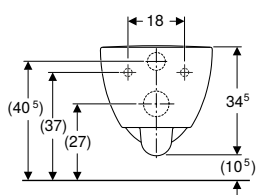

click & scan

#### Utilisation

- Pour réservoirs à encastrer
- Pour robinet manuel de chasse

#### Caractéristiques techniques

Matériau	Céramique sanitaire
----------	---------------------

#### Contenu de la livraison

- Cuvette de WC
- Tube de chasse rallongé

#### Caractéristiques

- Suspendu
- Cuvette de WC à fond creux
- Cuvette de WC sans bride avec technique de rinçage Rimfree
- Adapté aux personnes à mobilité réduite
- Type 1, volume total 6/5/4 l, selon EN 997
- Type 2 selon EN 997
- Rince avec 4 l
- Semi-caréné
- Rallongé

N° de réf.	Couleur / surface	B [cm]	H [cm]	T [cm]
500.693.01.2	Blanc	35,5	34,5	70

#### À commander en supplément

- Abattant WC

#### Combinable avec

- Abattant WC Geberit Selnova Comfort adapté PMR, antibactérien, fixation par le dessus → p. 806
- Lunette d'abattant Geberit Selnova Comfort adaptée PMR, antibactérienne, fixation par le dessus → p. 808

### WC suspendu à fond creux Geberit Selnova Comfort, rallongé, adapté PMR, Rimfree

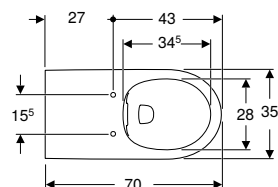
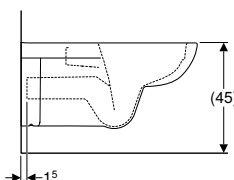
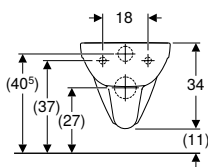

click & scan

#### Utilisation

- Pour réservoirs à encastrer
- Pour robinet manuel de chasse
- Convient aux personnes en fauteuil roulant

#### Caractéristiques techniques

Matériau	Céramique sanitaire
----------	---------------------

#### Caractéristiques

- Suspendu
- Cuvette de WC à fond creux
- Cuvette de WC sans bride avec technique de rinçage Rimfree
- Adapté aux personnes à mobilité réduite
- Type 1, volume total 6/4 l, selon EN 997
- Type 2 selon EN 997
- Rince avec 4 l
- Rallongé

#### Contenu de la livraison

- Cuvette de WC

N° de réf.	Couleur / surface	B [cm]	H [cm]	T [cm]
500.262.01.1	Blanc	35,5	34	70

#### À commander en supplément

- Abattant WC
- Tube de chasse rallongé

#### Combinable avec

- Abattant WC Geberit Selnova Comfort adapté PMR, antibactérien, fixation par le dessus → p. 806
- Abattant WC Geberit Selnova Comfort adapté PMR, antibactérien, fixation par le dessous → p. 806
- Lunette d'abattant Geberit Selnova Comfort adaptée PMR, antibactérienne, fixation par le dessus → p. 808
- Lunette d'abattant Geberit Selnova Comfort adaptée PMR, antibactérienne, fixation par le dessous → p. 807
- Lunette d'abattant Geberit Selnova Comfort forme de D, adapté aux personnes à mobilité réduite, fixation par le bas → p. 808

#### Accessoires

- Kit de raccordement Geberit pour WC suspendu, longueur 30 cm

- i** • En fonction du type d'installation, un kit de raccordement Geberit pour WC suspendu, longueur 30 cm est nécessaire pour le montage

## WC suspendu à fond creux Geberit Selnova Comfort, rallongé, adapté PMR

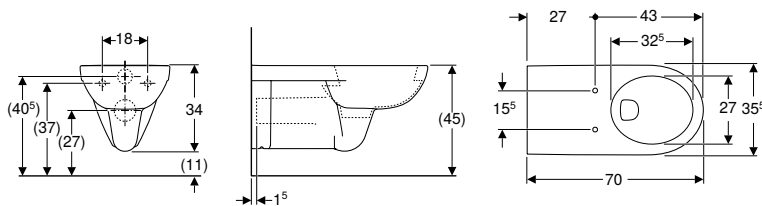

#### Utilisation

- Pour réservoirs à encastrer
- Pour robinet manuel de chasse
- Convient aux personnes en fauteuil roulant

#### Caractéristiques techniques

Matériau	Céramique sanitaire
----------	---------------------

#### Caractéristiques

- Suspendu
- Cuvette de WC à fond creux
- Avec bride
- Adapté aux personnes à mobilité réduite
- Type 1, volume total 6/4 l, selon EN 997
- Type 2 selon EN 997
- Rince avec 4 l
- Rallongé

#### Contenu de la livraison

- Cuvette de WC

N° de réf.	Couleur / surface	B	H	T
		[cm]	[cm]	[cm]
500.261.01.1	Blanc	35,5	34	70

#### À commander en supplément

- Abattant WC

#### Combinable avec

- Abattant WC Geberit Selnova Comfort adapté PMR, antibactérien, fixation par le dessus → p. 806
- Abattant WC Geberit Selnova Comfort adapté PMR, antibactérien, fixation par le dessous → p. 806
- Lunette d'abattant Geberit Selnova Comfort adaptée PMR, antibactérienne, fixation par le dessus → p. 808
- Lunette d'abattant Geberit Selnova Comfort adaptée PMR, antibactérienne, fixation par le dessous → p. 807
- Lunette d'abattant Geberit Selnova Comfort forme de D, adapté aux personnes à mobilité réduite, fixation par le bas → p. 808

- i** • En fonction du type d'installation, un kit de raccordement Geberit pour WC suspendu, longueur 30 cm est nécessaire pour le montage

## WC suspendu à fond creux Geberit Selnova Comfort Square, rallongé, adapté PMR, Rimfree

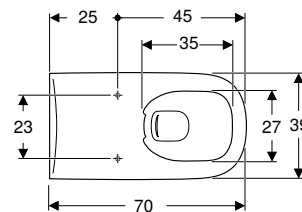
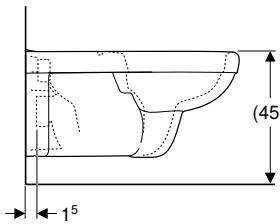
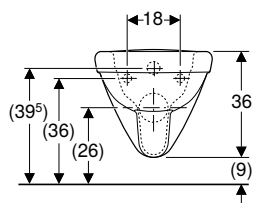

click & scan

### Utilisation

- Pour réservoirs à encastrer
- Pour robinet manuel de chasse

### Caractéristiques techniques

Matériau	Céramique sanitaire
----------	---------------------

### Contenu de la livraison

- Cuvette de WC
- Tube de chasse rallongé

### Caractéristiques

- Suspendu
- Cuvette de WC à fond creux
- Cuvette de WC sans bride avec technique de rinçage Rimfree
- Adapté aux personnes à mobilité réduite
- Type 1, volume total 6/5 l, selon EN 997
- Type 2 selon EN 997
- Rince avec 4,5 l
- Rallongé
- Chanfrein céramique contre le glissement latéral de l'abattant WC
- Forme rectangulaire

N° de réf.	Couleur / surface	B [cm]	H [cm]	T [cm]
500.791.01.1	F Blanc	39	36	70

F : Fin de série décembre 2025

### À commander en supplément

- Abattant WC

### Combinable avec

- Abattant WC Geberit Selnova Comfort adapté PMR, antibactérien, fixation par le dessous → p. 807
- Lunette d'abattant Geberit Selnova Comfort Square adaptée PMR, fixation par le dessous → p. 809

## WC suspendu à fond plat Geberit Selnova Comfort Square

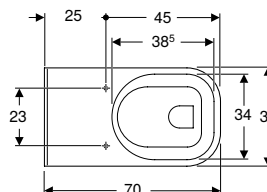
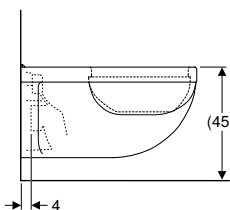
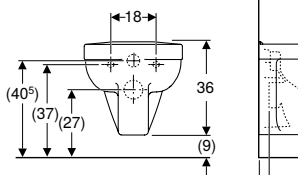

click & scan

### Utilisation

- Pour réservoirs à encastrer
- Pour robinet manuel de chasse

### Caractéristiques techniques

Matériau	Céramique sanitaire
----------	---------------------

### Contenu de la livraison

- Cuvette de WC
- Matériel de fixation

### Caractéristiques

- Suspendu
- Fixation facile avec Easy Fast Fixing (type EFF3)
- Cuvette de WC à fond plat
- Avec bride
- Adapté aux personnes à mobilité réduite
- Type 1, volume total 6 l, selon EN 997
- Hauteur de la cuvette surélevé à 41 cm sans changement des cotes d'installation standard
- Dégagement au sol 7 cm
- Chanfrein céramique contre le glissement latéral de l'abattant WC

N° de réf.	Couleur / surface	B [cm]	H [cm]	T [cm]
500.792.01.1	F Blanc	39	36	70

F : Fin de série décembre 2025

### À commander en supplément

- Abattant WC

### Combinable avec

- Abattant WC Geberit Selnova Comfort adapté PMR, antibactérien, fixation par le dessous → p. 807
- Lunette d'abattant Geberit Selnova Comfort Square adaptée PMR, fixation par le dessous → p. 809

## WC au sol, rehaussés

### WC au sol à fond creux Geberit Selnova Comfort pour réservoir attenant, sortie horizontale, surélevé

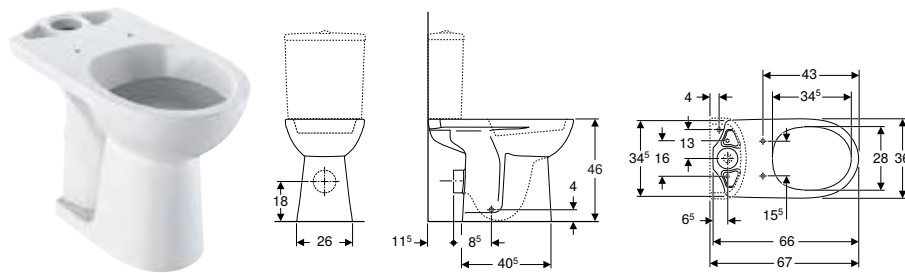

click & scan

#### Utilisation

- Pour réservoir attenant

#### Caractéristiques techniques

Matériau	Céramique sanitaire
----------	---------------------

#### Caractéristiques

- Au sol
- Cuvette de WC à fond creux
- Avec bride
- Sortie horizontale
- Hauteur d'assise surélevé

#### Contenu de la livraison

- Cuvette de WC
- Matériel de fixation

N° de réf.	Couleur / surface	B	H	T
		[cm]	[cm]	[cm]
500.284.01.1	Blanc	36	46	66

#### À commander en supplément

- Réservoir
- Abattant WC

#### Combinable avec

- Réservoir attenant Geberit Selnova Square, rinçage double touche, alimentation par le bas → p. 754
- Réservoir attenant Geberit Selnova Square, rinçage double touche, alimentation latérale → p. 753
- Réservoir attenant Geberit Selnova, rinçage double touche, alimentation latérale → p. 785
- Réservoir attenant Geberit Selnova, rinçage double touche, alimentation par le bas → p. 784
- Abattant WC Geberit Selnova Comfort adapté PMR, antibactérien, fixation par le dessus → p. 806
- Abattant WC Geberit Selnova Comfort adapté PMR, antibactérien, fixation par le dessous → p. 806
- Lunette d'abattant Geberit Selnova Comfort adaptée PMR, antibactérienne, fixation par le dessus → p. 808
- Lunette d'abattant Geberit Selnova Comfort forme de D, adapté aux personnes à mobilité réduite, fixation par le bas → p. 808
- Lunette d'abattant Geberit Selnova Comfort adaptée PMR, antibactérienne, fixation par le dessous → p. 807

#### Accessoires

- Récapitulatif des accessoires – Cuvettes de WC Geberit Selnova Comfort reliées à des tubulures de raccordement → p. 799

## Abattants WC adaptés PMR

### Abattant WC Geberit Selnova Comfort adapté PMR, antibactérien, fixation par le dessous

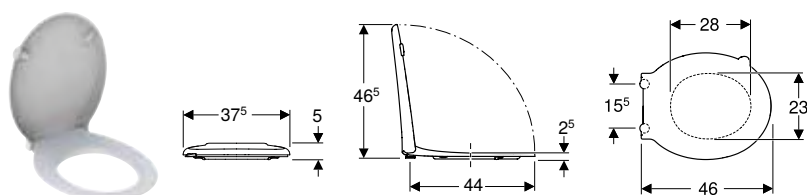

click & scan

#### Caractéristiques techniques

Matériau	Duroplast
Entraxe de fixation	15,5 cm

#### Contenu de la livraison

- Abattant WC

#### Caractéristiques

- Adapté aux personnes à mobilité réduite
- Antibactérien
- Charnières en acier inoxydable, renforcées
- Couvercle d'abattant recouvrant

N° de réf.	Couleur / surface	B [cm]	H [cm]	T [cm]	Charnières déclipables	SoftClosing	Fixation	Matériau de charnière
500.133.00.1	Blanc	37,5	5	46	Non	Non	Par le bas	Acier inoxydable

#### Combinable avec

- WC suspendu à fond creux Geberit Selnova Comfort, rallongé, adapté PMR, Rimfree → p. 802
- WC suspendu à fond creux Geberit Selnova Comfort, rallongé, adapté PMR → p. 803
- WC au sol à fond creux Geberit Selnova Comfort pour réservoir attenant, sortie horizontale, surélevé → p. 805

### Abattant WC Geberit Selnova Comfort adapté PMR, antibactérien, fixation par le dessus

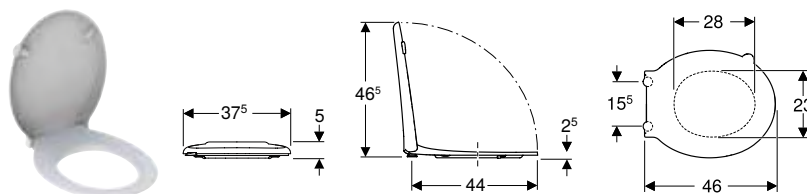

click & scan

#### Caractéristiques techniques

Matériau	Duroplast
Entraxe de fixation	15,5 cm

#### Contenu de la livraison

- Abattant WC

#### Caractéristiques

- Adapté aux personnes à mobilité réduite
- Antibactérien
- Charnières en acier inoxydable, renforcées
- Couvercle d'abattant recouvrant

N° de réf.	Couleur / surface	B [cm]	H [cm]	T [cm]	Charnières déclipables	SoftClosing	Fixation	Matériau de charnière
501.559.01.1	Blanc	37,5	5	46	Non	Non	Par le haut	Acier inoxydable

#### Combinable avec

- WC suspendu Geberit Selnova Comfort Premium, cuvette de WC à fond creux, rallongé, semi-caréné, adapté PMR, Rimfree → p. 802
- WC suspendu à fond creux Geberit Selnova Comfort, rallongé, adapté PMR, Rimfree → p. 802
- WC suspendu à fond creux Geberit Selnova Comfort, rallongé, adapté PMR → p. 803
- WC au sol à fond creux Geberit Selnova Comfort pour réservoir attenant, sortie horizontale, surélevé → p. 805

## Abattant WC Geberit Selnova Comfort adapté PMR, antibactérien, fixation par le dessous

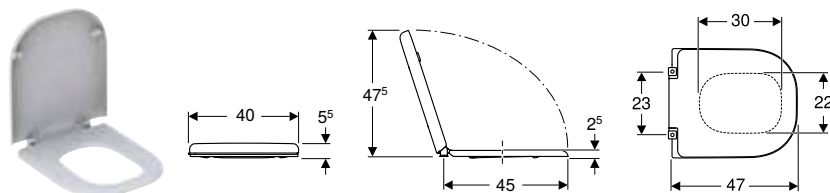

click & scan

### Caractéristiques techniques

Matériau	Duroplast
Entraxe de fixation	23 cm

### Caractéristiques

- Adapté aux personnes à mobilité réduite
- Antibactérien
- Charnières en acier inoxydable, renforcées
- Patins obliques s'autobloquant au rebord de la cuvette de WC pour éviter le glissement latéral de l'abattant
- Couvercle d'abattant recouvrant
- Forme rectangulaire

### Contenu de la livraison

- Abattant WC

N° de réf.	Couleur / surface	B [cm]	H [cm]	T [cm]	Charnières déclipables	SoftClosing	Fixation	Matériau de charnière
500.793.01.1	Blanc	40	5,5	47	Non	Non	Par le bas	Acier inoxydable

### Combinable avec

- WC suspendu à fond creux Geberit Selnova Comfort Square, rallongé, adapté PMR, Rimfree → p. 804
- WC suspendu à fond plat Geberit Selnova Comfort Square → p. 804

## Lunettes d'abattant adaptées PMR

### Lunette d'abattant Geberit Selnova Comfort adaptée PMR, antibactérienne, fixation par le dessous

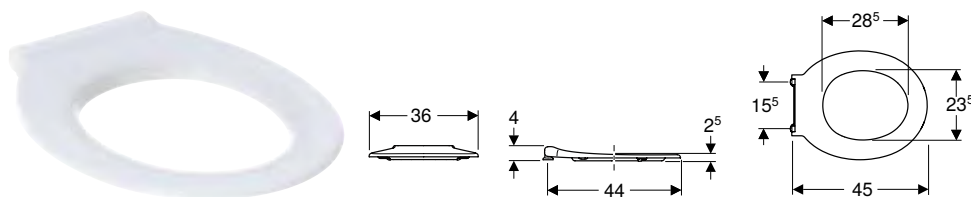

click & scan

### Caractéristiques techniques

Matériau	Duroplast
Entraxe de fixation	15,5 cm

### Contenu de la livraison

- Lunette d'abattant

### Caractéristiques

- Adapté aux personnes à mobilité réduite
- Antibactérien
- Avec charnière renforcée

N° de réf.	Couleur / surface	B [cm]	H [cm]	T [cm]	Charnières déclipables	SoftClosing	Fixation	Matériau de charnière
500.134.01.1	F Blanc	36	4	45	Non	Non	Par le bas	Acier inoxydable

F : Fin de série décembre 2024

### Combinable avec

- WC suspendu à fond creux Geberit Selnova Comfort, rallongé, adapté PMR, Rimfree → p. 802
- WC suspendu à fond creux Geberit Selnova Comfort, rallongé, adapté PMR → p. 803
- WC au sol à fond creux Geberit Selnova Comfort pour réservoir attenant, sortie horizontale, surélevé → p. 805

## Lunette d'abattant Geberit Selnova Comfort forme de D, adapté aux personnes à mobilité réduite, fixation par le bas

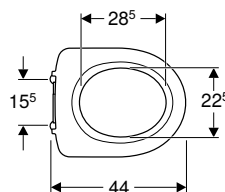
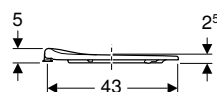
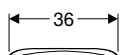

click & scan

### Caractéristiques techniques

Matériau	Duroplast
Entraxe de fixation	15,5 cm

### Contenu de la livraison

- Lunette d'abattant

### Caractéristiques

- Adapté aux personnes à mobilité réduite
- Avec charnière renforcée

N° de réf.	Couleur / surface	B [cm]	H [cm]	T [cm]	Charnières déclipables	SoftClosing	Fixation	Matériau de charnière
500.340.01.1	Blanc / Matière synthétique	36	5	44	Non	Non	Par le bas	Acier inoxydable

### Combinable avec

- WC suspendu à fond creux Geberit Selnova Comfort, rallongé, adapté PMR, Rimfree → p. 802
- WC suspendu à fond creux Geberit Selnova Comfort, rallongé, adapté PMR → p. 803
- WC au sol à fond creux Geberit Selnova Comfort pour réservoir attenant, sortie horizontale, surélevé → p. 805

## Lunette d'abattant Geberit Selnova Comfort adaptée PMR, antibactérienne, fixation par le dessus

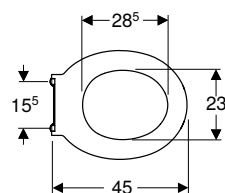
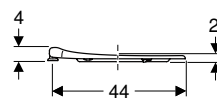
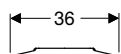

click & scan

### Caractéristiques techniques

Matériau	Duroplast
Entraxe de fixation	15,5 cm

### Contenu de la livraison

- Lunette d'abattant

### Caractéristiques

- Adapté aux personnes à mobilité réduite
- Antibactérien
- Charnières en acier inoxydable, renforcées

N° de réf.	Couleur / surface	B [cm]	H [cm]	T [cm]	Charnières déclipables	SoftClosing	Fixation	Matériau de charnière
501.558.01.1	Blanc	36	4	45	Non	Non	Par le haut	Acier inoxydable

### Combinable avec

- WC suspendu Geberit Selnova Comfort Premium, cuvette de WC à fond creux, rallongé, semi-caréné, adapté PMR, Rimfree → p. 802
- WC suspendu à fond creux Geberit Selnova Comfort, rallongé, adapté PMR, Rimfree → p. 802
- WC suspendu à fond creux Geberit Selnova Comfort, rallongé, adapté PMR → p. 803
- WC au sol à fond creux Geberit Selnova Comfort pour réservoir attenant, sortie horizontale, surélevé → p. 805

## Lunette d'abattant Geberit Selnova Comfort Square adaptée PMR, fixation par le dessous

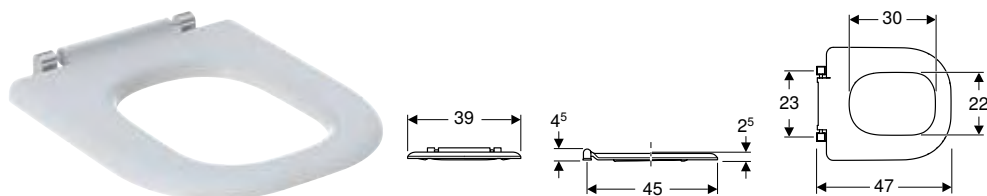

### Caractéristiques techniques

Matériau	Duroplast
Entraxe de fixation	23 cm

### Contenu de la livraison

- Lunette d'abattant

### Caractéristiques

- Adapté aux personnes à mobilité réduite
- Antibactérien
- Charnières en acier inoxydable, renforcées
- Patins obliques s'autobloquant au rebord de la cuvette de WC pour éviter le glissement latéral de l'abattant
- Forme rectangulaire

N° de réf.	Couleur / surface	B [cm]	H [cm]	T [cm]	Charnières déclipables	SoftClosing	Fixation	Matériau de charnière
500.794.01.1	Blanc	39	4,5	47	Non	Non	Par le bas	Acier inoxydable

### Combinable avec

- WC suspendu à fond creux Geberit Selnova Comfort Square, rallongé, adapté PMR, Rimfree → p. 804
- WC suspendu à fond plat Geberit Selnova Comfort Square → p. 804













# Geberit VariForm

<b>Lavabos.....</b>	<b>812</b>
Vue d'ensemble de la gamme – Lavabos et meubles bas Geberit VariForm.....	813
Vasques à poser .....	814
Vasques à encastrer .....	819
Vasques à semi-encastrer.....	823
Vasques à encastrer par le dessous .....	824
<b>Meubles de salle de bain.....</b>	<b>826</b>
Récapitulatif des accessoires – Meubles de salle de bain Geberit VariForm .....	827
Meubles bas .....	828
Meubles latéraux bas.....	831
Autres meubles de salle de bains .....	837
Accessoires.....	838

# Lavabos

## Vue d'ensemble de la gamme – Lavabos et meubles bas Geberit VariForm

Geberit International Sales, Version: décembre 2024

					Vasque à poser Geberit VariForm ronde	Vasque à poser Geberit VariForm ronde, avec plage de robinetterie	Vasque à poser Geberit VariForm ovale	
					Diamètre extérieur 40 cm	Diamètre extérieur 45 cm	Largeur 55 cm	
Blanc, sans trou de robinetterie, sans trop-plein					500.768.01.2		500.771.01.2	
Blanc, trou de robinetterie au centre, trop-plein visible						500.769.01.2		
Blanc, trou de robinetterie au centre, sans trop-plein						500.770.01.2		
								
					→ p. 814	→ p. 814	→ p. 815	
<b>Largeur 75 cm</b>								
Meuble bas pour vasque à poser Geberit VariForm, avec un tiroir, plage de dépose et siphon	501.159.00.1		Blanc	→ p. 828	✓	✓	✓	
	501.160.00.1		Gris velouté	→ p. 828	✓	✓	✓	
	501.162.00.1		Noyer caryer	→ p. 828	✓	✓	✓	
	501.163.00.1		Chêne	→ p. 828	✓	✓	✓	
<b>Largeur 90 cm</b>								
Meuble bas pour vasque à poser Geberit VariForm, avec un tiroir, plage de dépose et siphon	501.165.00.1		Blanc	→ p. 828	✓	✓	✓	
	501.166.00.1		Gris velouté	→ p. 828	✓	✓	✓	
	501.168.00.1		Noyer caryer	→ p. 828	✓	✓	✓	
	501.169.00.1		Chêne	→ p. 828	✓	✓	✓	
<b>Largeur 120 cm</b>								
Meuble bas pour vasque à poser Geberit VariForm, avec deux tiroirs, plage de dépose et siphon	501.171.00.1		Blanc	→ p. 829	✓	✓	✓	
	501.172.00.1		Gris velouté	→ p. 829	✓	✓	✓	
	501.174.00.1		Noyer caryer	→ p. 829	✓	✓	✓	
	501.175.00.1		Chêne	→ p. 829	✓	✓	✓	
Meuble bas pour vasque à poser Geberit VariForm, avec trois tiroirs, plage de dépose et siphon	501.183.00.1		Blanc	→ p. 830	✓	✓	✓	
	501.184.00.1		Gris velouté	→ p. 830	✓	✓	✓	
	501.186.00.1		Noyer caryer	→ p. 830	✓	✓	✓	
	501.187.00.1		Chêne	→ p. 830	✓	✓	✓	
<b>Largeur 135 cm</b>								
Meuble bas pour vasque à poser Geberit VariForm, avec deux tiroirs, plage de dépose et siphon	501.177.00.1		Blanc	→ p. 829	✓	✓	✓	
	501.178.00.1		Gris velouté	→ p. 829	✓	✓	✓	
	501.180.00.1		Noyer caryer	→ p. 829	✓	✓	✓	
	501.181.00.1		Chêne	→ p. 829	✓	✓	✓	
Meuble bas pour vasque à poser Geberit VariForm, avec trois tiroirs, plage de dépose et siphon	501.189.00.1		Blanc	→ p. 830	✓	✓	✓	
	501.190.00.1		Gris velouté	→ p. 830	✓	✓	✓	
	501.192.00.1		Noyer caryer	→ p. 830	✓	✓	✓	
	501.193.00.1		Chêne	→ p. 830	✓	✓	✓	

✓ Compatible



## Vasques à poser

### Vasque à poser Geberit VariForm ronde

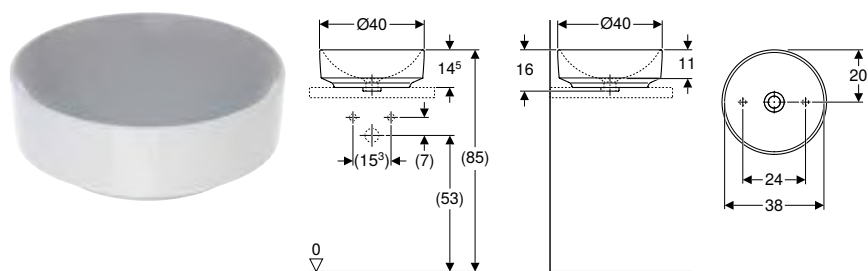

click & scan

#### Utilisation

- Pour montage sur plans

#### Caractéristiques techniques

Matériau	Grès fin
----------	----------

#### Caractéristiques

- Adapté à tous les meubles de salle de bains VariForm
- Forme ronde
- Montage simple grâce au gabarit de découpe fourni
- Installation possible sur meuble

#### Contenu de la livraison

- Matériel de fixation
- Gabarit

N° de réf.	Couleur / surface	Trou de robinetterie	Trop-plein	B [cm]	H [cm]	T [cm]
<b>D / diamètre extérieur: 40 cm</b>						
500.768.01.2	Blanc	Sans	Sans	40	16	40

#### Combinable avec

- Meuble bas pour vasque à poser Geberit VariForm, avec un tiroir, plage de dépose et siphon → p. 828
- Meuble bas pour vasque à poser Geberit VariForm, avec deux tiroirs, plage de dépose et siphon → p. 829
- Meuble bas pour vasque à poser Geberit VariForm, avec trois tiroirs, plage de dépose et siphon → p. 830

#### Accessoires

- Bonde Geberit à écoulement libre et recouvrement de soupape
- Bonde Geberit à évacuation libre, filtre

### Vasque à poser Geberit VariForm ronde, avec plage de robinetterie

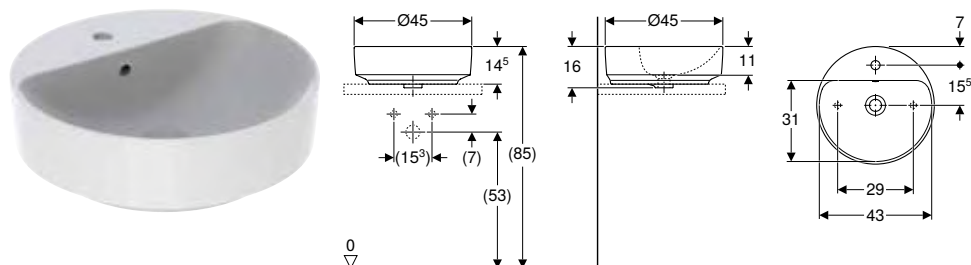

click & scan

#### Utilisation

- Pour montage sur plans

#### Caractéristiques techniques

Matériau	Grès fin
----------	----------

#### Caractéristiques

- Adapté à tous les meubles de salle de bains VariForm
- Forme ronde
- Montage simple grâce au gabarit de découpe fourni
- Installation possible sur meuble

#### Contenu de la livraison

- Matériel de fixation
- Gabarit

N° de réf.	Couleur / surface	Trou de robinetterie	Trop-plein	B [cm]	H [cm]	T [cm]
<b>D / diamètre extérieur: 45 cm</b>						
500.769.01.2	Blanc	Au centre	Visible	45	16	45
500.770.01.2*	Blanc	Au centre	Sans	45	16	45

\* Fabrication sur commande

#### Combinable avec

- Meuble bas pour vasque à poser Geberit VariForm, avec un tiroir, plage de dépose et siphon → p. 828
- Meuble bas pour vasque à poser Geberit VariForm, avec deux tiroirs, plage de dépose et siphon → p. 829
- Meuble bas pour vasque à poser Geberit VariForm, avec trois tiroirs, plage de dépose et siphon → p. 830

#### Accessoires

- Bonde Geberit à écoulement libre et recouvrement de soupape
- Bonde Geberit à évacuation libre, filtre

### Vasque à poser Geberit VariForm ovale

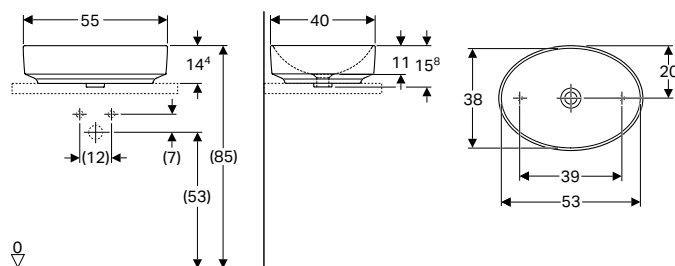

click & scan

#### Utilisation

- Pour montage sur plans

#### Caractéristiques techniques

Matériau	Grès fin
----------	----------

#### Caractéristiques

- Adapté à tous les meubles de salle de bains VariForm
- Forme ovale
- Montage simple grâce au gabarit de découpe fourni
- Installation possible sur meuble

#### Contenu de la livraison

- Matériel de fixation
- Gabarit

N° de réf.	Couleur / surface	Trou de robinetterie	Trop-plein	H [cm]	T [cm]
------------	-------------------	----------------------	------------	-----------	-----------

#### B / largeur: 55 cm

500.771.01.2	Blanc	Sans	Sans	15,8	40
--------------	-------	------	------	------	----

#### Combinable avec

- Meuble bas pour vasque à poser Geberit VariForm, avec un tiroir, plage de dépose et siphon → p. 828
- Meuble bas pour vasque à poser Geberit VariForm, avec deux tiroirs, plage de dépose et siphon → p. 829
- Meuble bas pour vasque à poser Geberit VariForm, avec trois tiroirs, plage de dépose et siphon → p. 830

#### Accessoires

- Bonde Geberit à écoulement libre et recouvrement de soupape
- Bonde Geberit à évacuation libre, filtre

## Vasque à poser Geberit VariForm ovale, avec plage de robinetterie

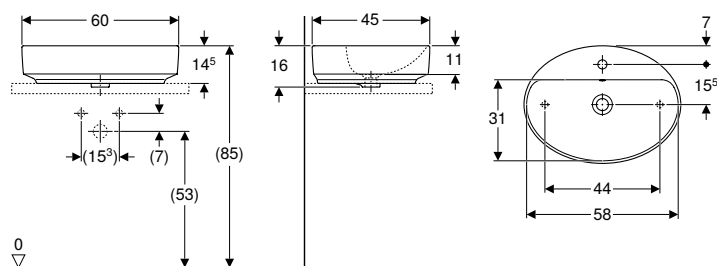

click & scan

### Utilisation

- Pour montage sur plans

### Caractéristiques techniques

Matériau	Grès fin
----------	----------

### Caractéristiques

- Adapté à tous les meubles de salle de bains VariForm
- Forme ovale
- Montage simple grâce au gabarit de découpe fourni
- Installation possible sur meuble

### Contenu de la livraison

- Matériel de fixation
- Gabarit

N° de réf.	Couleur / surface	Trou de robinetterie	Trop-plein	H [cm]	T [cm]
------------	-------------------	----------------------	------------	-----------	-----------

### B / largeur: 60 cm

500.772.01.2	Blanc	Au centre	Visible	16	45
500.773.01.2*	Blanc	Au centre	Sans	16	45

\* Fabrication sur commande

### Combinable avec

- Meuble bas pour vasque à poser Geberit VariForm, avec un tiroir, plage de dépose et siphon → p. 828
- Meuble bas pour vasque à poser Geberit VariForm, avec deux tiroirs, plage de dépose et siphon → p. 829
- Meuble bas pour vasque à poser Geberit VariForm, avec trois tiroirs, plage de dépose et siphon → p. 830

### Accessoires

- Bonde Geberit à écoulement libre et recouvrement de soupape
- Bonde Geberit à évacuation libre, filtre

## Vasque à poser Geberit VariForm oblongue

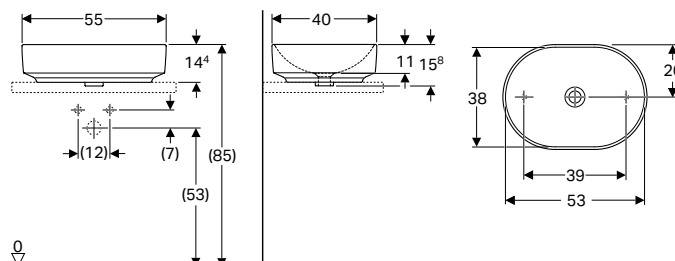

click & scan

### Utilisation

- Pour montage sur plans

### Caractéristiques techniques

Matériau	Grès fin
----------	----------

### Caractéristiques

- Adapté à tous les meubles de salle de bains VariForm
- Forme oblongue
- Montage simple grâce au gabarit de découpe fourni
- Installation possible sur meuble

### Contenu de la livraison

- Matériel de fixation
- Gabarit

N° de réf.	Couleur / surface	Trou de robinetterie	Trop-plein	H [cm]	T [cm]
------------	-------------------	----------------------	------------	-----------	-----------

### B / largeur: 55 cm

500.774.01.2	Blanc	Sans	Sans	15,8	40
--------------	-------	------	------	------	----

### Combinable avec

- Meuble bas pour vasque à poser Geberit VariForm, avec un tiroir, plage de dépose et siphon → p. 828
- Meuble bas pour vasque à poser Geberit VariForm, avec deux tiroirs, plage de dépose et siphon → p. 829
- Meuble bas pour vasque à poser Geberit VariForm, avec trois tiroirs, plage de dépose et siphon → p. 830

### Accessoires

- Bonde Geberit à écoulement libre et recouvrement de soupape
- Bonde Geberit à évacuation libre, filtre

## Vasque à poser Geberit VariForm oblongue, avec plage de robinetterie

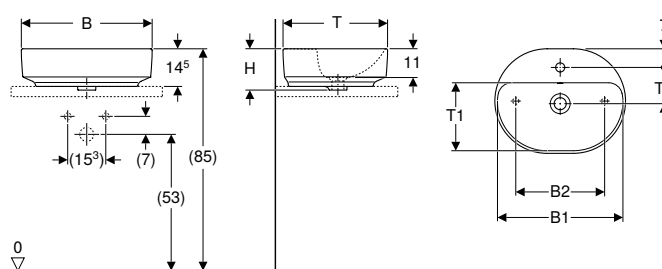

### Utilisation

- Pour montage sur plans

### Caractéristiques techniques

Matériau	Grès fin
----------	----------

### Caractéristiques

- Adapté à tous les meubles de salle de bains VariForm
- Forme oblongue
- Montage simple grâce au gabarit de découpe fourni
- Installation possible sur meuble

### Contenu de la livraison

- Matériel de fixation
- Gabarit

N° de réf.	Couleur / surface	Trou de robinetterie	Trop-plein	B1 [cm]	B2 [cm]	H [cm]	T [cm]	T1 [cm]	T2 [cm]
------------	-------------------	----------------------	------------	------------	------------	-----------	-----------	------------	------------

### B / largeur: 50 cm

500.775.01.2	Blanc	Au centre	Visible	48	34	16	40	26	14
500.776.01.2*	Blanc	Au centre	Sans	48	34	16	40	26	14

### B / largeur: 60 cm

500.777.01.2	Blanc	Au centre	Visible	58	44	16	45	31	15,5
500.778.01.2*	Blanc	Au centre	Sans	58	44	16	45	31	15,5

\* Fabrication sur commande

### Combinable avec

- Meuble bas pour vasque à poser Geberit VariForm, avec un tiroir, plage de dépose et siphon → p. 828
- Meuble bas pour vasque à poser Geberit VariForm, avec deux tiroirs, plage de dépose et siphon → p. 829
- Meuble bas pour vasque à poser Geberit VariForm, avec trois tiroirs, plage de dépose et siphon → p. 830

### Accessoires

- Bonde Geberit à écoulement libre et recouvrement de soupape
- Bonde Geberit à évacuation libre, filtre



## Vasque à poser Geberit VariForm rectangulaire

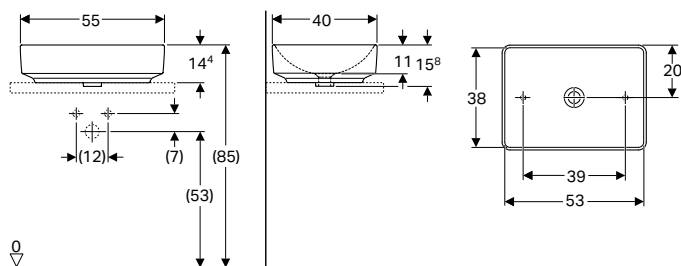

click & scan

### Utilisation

- Pour montage sur plans

### Caractéristiques techniques

Matériau	Grès fin
----------	----------

### Caractéristiques

- Adapté à tous les meubles de salle de bains VariForm
- Rectangulaire
- Montage simple grâce au gabarit de découpe fourni
- Installation possible sur meuble

### Contenu de la livraison

- Matériel de fixation
- Gabarit

N° de réf.	Couleur / surface	Trou de robinetterie	Trop-plein	H [cm]	T [cm]
------------	-------------------	----------------------	------------	-----------	-----------

### B / largeur: 55 cm

500.779.01.2	Blanc	Sans	Sans	15,8	40
--------------	-------	------	------	------	----

### Combinable avec

- Meuble bas pour vasque à poser Geberit VariForm, avec un tiroir, plage de dépose et siphon → p. 828
- Meuble bas pour vasque à poser Geberit VariForm, avec deux tiroirs, plage de dépose et siphon → p. 829
- Meuble bas pour vasque à poser Geberit VariForm, avec trois tiroirs, plage de dépose et siphon → p. 830

### Accessoires

- Bonde Geberit à écoulement libre et recouvrement de soupape
- Bonde Geberit à évacuation libre, filtre

## Vasque à poser Geberit VariForm rectangulaire, avec plage de robinetterie

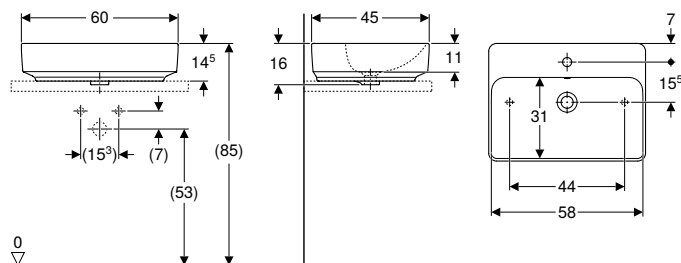

click & scan

### Utilisation

- Pour montage sur plans

### Caractéristiques techniques

Matériau	Grès fin
----------	----------

### Caractéristiques

- Adapté à tous les meubles de salle de bains VariForm
- Rectangulaire
- Montage simple grâce au gabarit de découpe fourni
- Installation possible sur meuble

### Contenu de la livraison

- Matériel de fixation
- Gabarit

N° de réf.	Couleur / surface	Trou de robinetterie	Trop-plein	H [cm]	T [cm]
------------	-------------------	----------------------	------------	-----------	-----------

### B / largeur: 60 cm

500.780.01.2	Blanc	Au centre	Visible	15,8	45
500.781.01.2 *	Blanc	Au centre	Sans	15,8	45

\* Fabrication sur commande

### Combinable avec

- Meuble bas pour vasque à poser Geberit VariForm, avec un tiroir, plage de dépose et siphon → p. 828
- Meuble bas pour vasque à poser Geberit VariForm, avec deux tiroirs, plage de dépose et siphon → p. 829
- Meuble bas pour vasque à poser Geberit VariForm, avec trois tiroirs, plage de dépose et siphon → p. 830

### Accessoires

- Bonde Geberit à écoulement libre et recouvrement de soupape
- Bonde Geberit à évacuation libre, filtre

## Vasques à encastrer

### Vasque à encastrer Geberit VariForm ronde

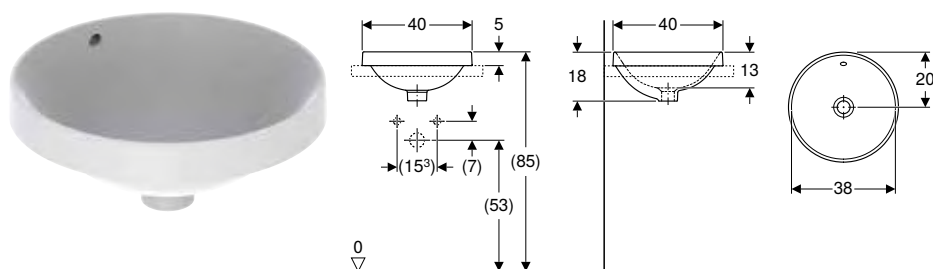

click & scan

#### Utilisation

- Pour montage dans des plans par le dessus

#### Caractéristiques techniques

Matériau	Céramique sanitaire
----------	---------------------

#### Caractéristiques

- Forme ronde
- Montage simple grâce au gabarit de découpe fourni

#### Contenu de la livraison

- Gabarit

N° de réf.	Couleur / surface	D [cm]	Trou de robinetterie	Trop-plein	H [cm]	T [cm]
<b>B / largeur: 40 cm</b>						
500.700.01.2	Blanc	40	Sans	Visible	18	40
500.702.01.2 *	Blanc	40	Sans	Sans	18	40

\* Fabrication sur commande

#### Accessoires

- Bonde Geberit à écoulement libre et recouvrement de soupape
- Bonde Geberit à évacuation libre, filtre

### Vasque à encastrer Geberit VariForm ronde, avec plage de robinetterie

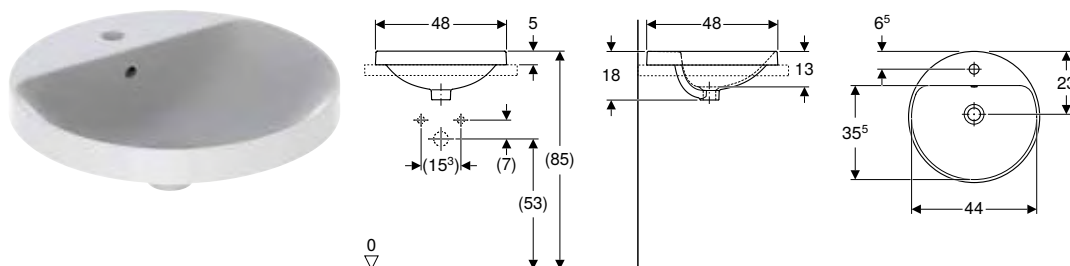

click & scan

#### Utilisation

- Pour montage dans des plans par le dessus

#### Caractéristiques techniques

Matériau	Céramique sanitaire
----------	---------------------

#### Caractéristiques

- Forme ronde
- Montage simple grâce au gabarit de découpe fourni

#### Contenu de la livraison

- Gabarit

N° de réf.	Couleur / surface	D [cm]	Trou de robinetterie	Trop-plein	H [cm]	T [cm]
<b>B / largeur: 48 cm</b>						
500.704.01.2	Blanc	48	Au centre	Visible	18	48
500.706.01.2 *	Blanc	48	Au centre	Sans	18	48

\* Fabrication sur commande

#### Accessoires

- Bonde Geberit à écoulement libre et recouvrement de soupape
- Bonde Geberit à évacuation libre, filtre

## Vasque à encastrer Geberit VariForm ovale

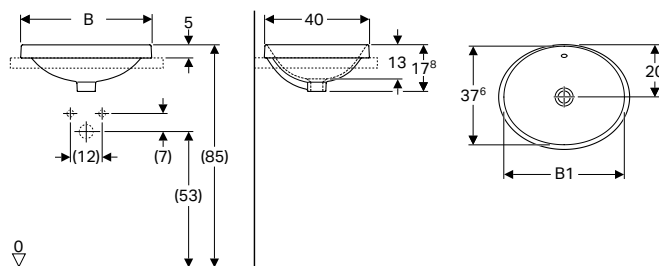

click & scan

### Utilisation

- Pour montage dans des plans par le dessus

### Caractéristiques techniques

Matériau	Céramique sanitaire
----------	---------------------

### Caractéristiques

- Forme ovale
- Montage simple grâce au gabarit de découpe fourni

### Contenu de la livraison

- Gabarit

N° de réf.	Couleur / surface	Trou de robinetterie	Trop-plein	B1	H	T
				[cm]	[cm]	[cm]

### B / largeur: 50 cm

500.708.01.2	Blanc	Sans	Visible	46	17,8	40
500.710.01.2 *	Blanc	Sans	Sans	46	17,8	40

### B / largeur: 55 cm

500.716.01.2	Blanc	Sans	Visible	53	17,8	40
500.718.01.2 *	Blanc	Sans	Sans	53	17,8	40

\* Fabrication sur commande

### Accessoires

- Bonde Geberit à écoulement libre et recouvrement de soupape
- Bonde Geberit à évacuation libre, filtre

## Vasque à encastrer Geberit VariForm ovale, avec plage de robinetterie

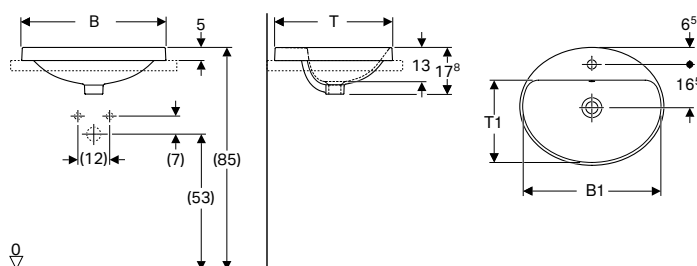

click & scan

### Utilisation

- Pour montage dans des plans par le dessus

### Caractéristiques techniques

Matériau	Céramique sanitaire
----------	---------------------

### Caractéristiques

- Forme ovale
- Montage simple grâce au gabarit de découpe fourni

### Contenu de la livraison

- Gabarit

N° de réf.	Couleur / surface	Trou de robinetterie	Trop-plein	B1	H	T	T1
				[cm]	[cm]	[cm]	[cm]

### B / largeur: 50 cm

500.712.01.2	Blanc	Au centre	Visible	47,8	17,8	45	31,5
500.714.01.2 *	Blanc	Au centre	Sans	47,8	17,8	45	31,5

### B / largeur: 55 cm

500.720.01.2	Blanc	Au centre	Visible	52,8	17,8	45	31,5
500.722.01.2 *	Blanc	Au centre	Sans	52,8	17,8	45	31,5

### B / largeur: 60 cm

500.724.01.2	Blanc	Au centre	Visible	58	17,8	48	34,5
500.726.01.2 *	Blanc	Au centre	Sans	58	17,8	48	34,5

\* Fabrication sur commande

### Combinable avec

- Plan pour vasque Geberit Selnova Square pour vasque à encastrer → p. 741

### Accessoires

- Bonde Geberit à écoulement libre et recouvrement de soupape
- Bonde Geberit à évacuation libre, filtre

## Vasque à encastrer Geberit VariForm oblongue

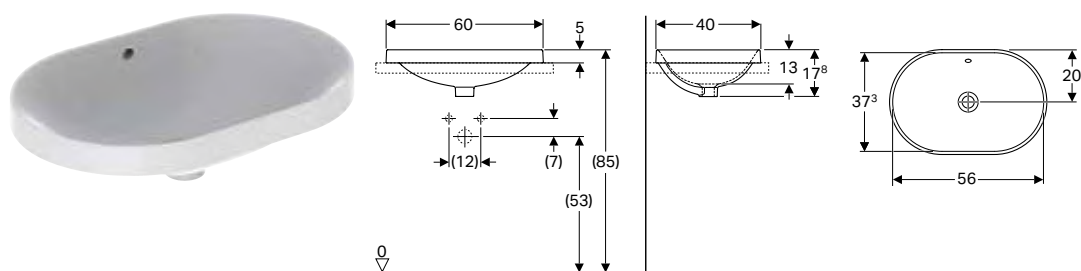

click & scan

### Utilisation

- Pour montage dans des plans par le dessus

### Caractéristiques techniques

Matériau	Céramique sanitaire
----------	---------------------

### Caractéristiques

- Forme oblongue
- Montage simple grâce au gabarit de découpe fourni

### Contenu de la livraison

- Gabarit

N° de réf.	Couleur / surface	Trou de robinetterie	Trop-plein	H [cm]	T [cm]
<b>B / largeur: 60 cm</b>					
500.728.01.2	Blanc	Sans	Visible	17,8	40
500.730.01.2 *	Blanc	Sans	Sans	17,8	40

\* Fabrication sur commande

### Accessoires

- Bonde Geberit à écoulement libre et recouvrement de soupape
- Bonde Geberit à évacuation libre, filtre

## Vasque à encastrer Geberit VariForm oblongue, avec plage de robinetterie

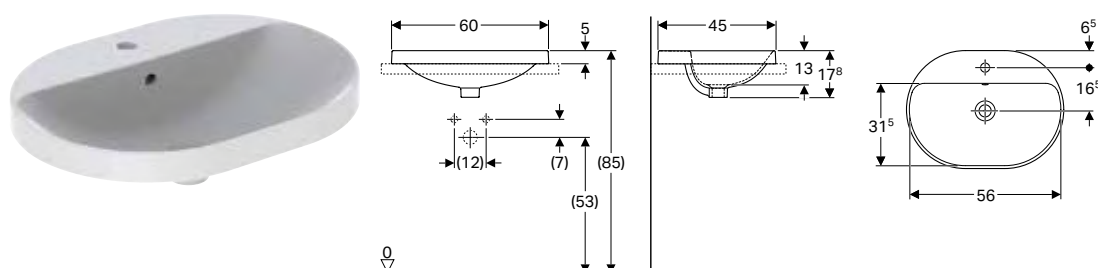

click & scan

### Utilisation

- Pour montage dans des plans par le dessus

### Caractéristiques techniques

Matériau	Céramique sanitaire
----------	---------------------

### Caractéristiques

- Forme oblongue
- Montage simple grâce au gabarit de découpe fourni

### Contenu de la livraison

- Gabarit

N° de réf.	Couleur / surface	Trou de robinetterie	Trop-plein	H [cm]	T [cm]
<b>B / largeur: 60 cm</b>					
500.732.01.2	Blanc	Au centre	Visible	17,8	45
500.734.01.2 *	Blanc	Au centre	Sans	17,8	45

\* Fabrication sur commande

### Accessoires

- Bonde Geberit à écoulement libre et recouvrement de soupape
- Bonde Geberit à évacuation libre, filtre

## Vasque à encastrer Geberit VariForm rectangulaire

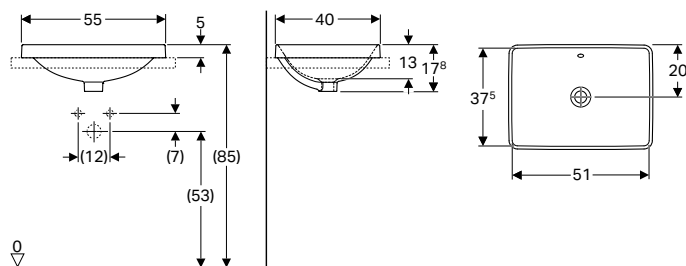

click & scan

### Utilisation

- Pour montage dans des plans par le dessus

### Caractéristiques techniques

Matériau	Grès fin
----------	----------

### Caractéristiques

- Rectangulaire
- Montage simple grâce au gabarit de découpe fourni

### Contenu de la livraison

- Gabarit

N° de réf.	Couleur / surface	Trou de robinetterie	Trop-plein	H [cm]	T [cm]
<b>B / largeur: 55 cm</b>					
500.736.01.2	Blanc	Sans	Visible	17,8	40
500.738.01.2 *	Blanc	Sans	Sans	17,8	40

\* Fabrication sur commande

### Accessoires

- Bonde Geberit à écoulement libre et recouvrement de soupape
- Bonde Geberit à évacuation libre, filtre

## Vasque à encastrer Geberit VariForm rectangulaire, avec plage de robinetterie

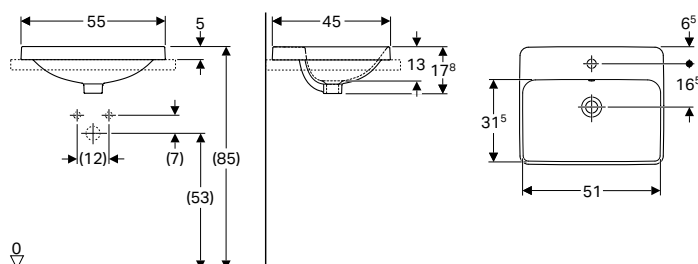

click & scan

### Utilisation

- Pour montage dans des plans par le dessus

### Caractéristiques techniques

Matériau	Grès fin
----------	----------

### Caractéristiques

- Rectangulaire
- Montage simple grâce au gabarit de découpe fourni

### Contenu de la livraison

- Gabarit

N° de réf.	Couleur / surface	Trou de robinetterie	Trop-plein	H [cm]	T [cm]
<b>B / largeur: 55 cm</b>					
500.740.01.2	Blanc	Au centre	Visible	17,8	45
500.742.01.2 *	Blanc	Au centre	Sans	17,8	45

\* Fabrication sur commande

### Accessoires

- Bonde Geberit à écoulement libre et recouvrement de soupape
- Bonde Geberit à évacuation libre, filtre

## Vasques à semi-encastrer

### Vasque à semi-encastrer Geberit VariForm rectangulaire

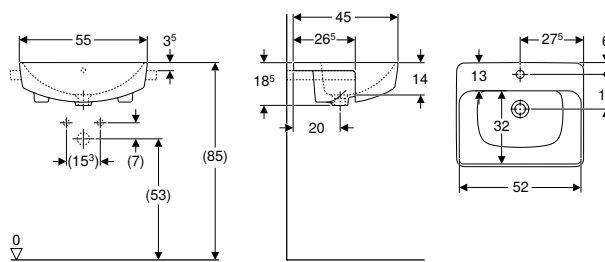

#### Utilisation

- Pour le montage sur des plans

#### Caractéristiques techniques

Matériau	Céramique sanitaire
----------	---------------------

#### Caractéristiques

- Rectangulaire
- Montage simple grâce au gabarit de découpe fourni

#### Contenu de la livraison

- Matériel de fixation
- Gabarit

N° de réf.	Couleur / surface	Trou de robinetterie	Trop-plein	H [cm]	T [cm]
------------	-------------------	----------------------	------------	-----------	-----------

#### B / largeur: 55 cm

500.681.01.1	Blanc	Au centre	Visible	18,5	45
--------------	-------	-----------	---------	------	----

### Vasque à semi-encastrer Geberit VariForm ronde

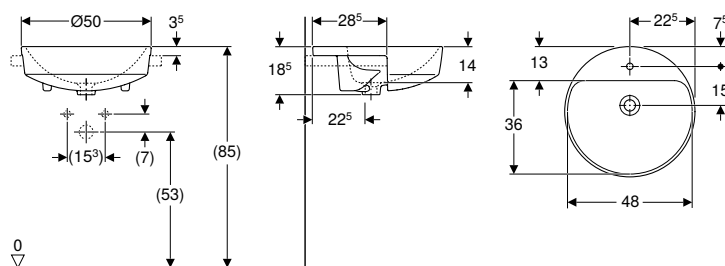

#### Utilisation

- Pour le montage sur des plans

#### Caractéristiques techniques

Matériau	Céramique sanitaire
----------	---------------------

#### Caractéristiques

- Forme ronde
- Montage simple grâce au gabarit de découpe fourni

#### Contenu de la livraison

- Matériel de fixation
- Gabarit

N° de réf.	Couleur / surface	D	Trou de robinetterie	Trop-plein	H [cm]	T [cm]
------------	-------------------	---	----------------------	------------	-----------	-----------

#### B / largeur: 50 cm

500.783.01.2	Blanc	50	Gauche et droite	Visible	18,5	50
500.782.01.2	Blanc	50	Au centre	Visible	18,5	50

## Vasques à encastrer par le dessous

### Vasque à encastrer par le dessous Geberit VariForm ronde

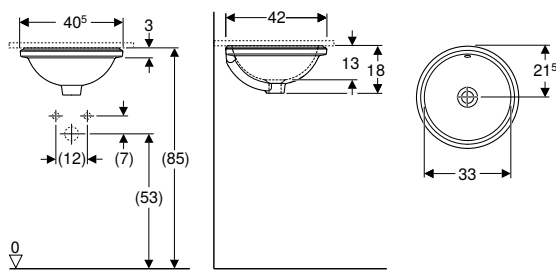

click & scan

#### Utilisation

- Pour montage dans des plans par le dessous

#### Caractéristiques techniques

Matériau	Céramique sanitaire
----------	---------------------

#### Caractéristiques

- Forme ronde
- Montage simple grâce au gabarit de découpe fourni

#### Contenu de la livraison

- Matériel de fixation
- Gabarit

N° de réf.	Couleur / surface	Trou de robinetterie	Trop-plein	H	T
				[cm]	[cm]

#### B / largeur: 40,5 cm

500.744.01.2	Blanc	Sans	Visible	18	42
500.746.01.2 *	Blanc	Sans	Sans	18	42

\* Fabrication sur commande

#### Accessoires

- Bonde Geberit à écoulement libre et recouvrement de soupape
- Bonde Geberit à évacuation libre, filtre

### Vasque à encastrer par le dessous Geberit VariForm ovale

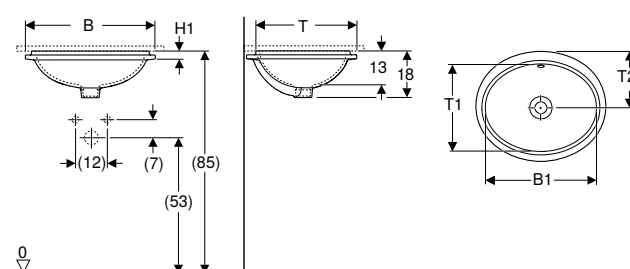

click & scan

#### Utilisation

- Pour montage dans des plans par le dessous

#### Caractéristiques techniques

Matériau	Céramique sanitaire
----------	---------------------

#### Caractéristiques

- Forme ovale
- Montage simple grâce au gabarit de découpe fourni

#### Contenu de la livraison

- Matériel de fixation
- Gabarit

N° de réf.	Couleur / surface	Trou de robinetterie	Trop-plein	B1	H	H1	T	T1	T2
				[cm]	[cm]	[cm]	[cm]	[cm]	[cm]

#### B / largeur: 49,5 cm

500.748.01.2	Blanc	Sans	Visible	42	18	3	42	33	21,5
500.750.01.2 *	Blanc	Sans	Sans	42	18	3	42	33	21,5

#### B / largeur: 56 cm

500.752.01.2	Blanc	Sans	Visible	50	18	5	46	40	23
500.754.01.2 *	Blanc	Sans	Sans	50	18	5	46	40	23

\* Fabrication sur commande

#### Accessoires

- Bonde Geberit à écoulement libre et recouvrement de soupape
- Bonde Geberit à évacuation libre, filtre

## Vasque à encastrer par le dessous Geberit VariForm oblongue

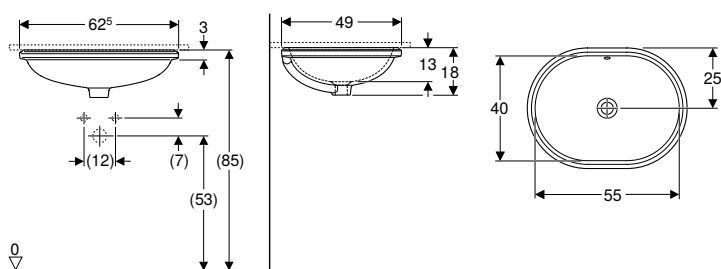

click & scan

### Utilisation

- Pour montage dans des plans par le dessous

### Caractéristiques techniques

Matériau	Céramique sanitaire
----------	---------------------

### Caractéristiques

- Forme oblongue
- Montage simple grâce au gabarit de découpe fourni

### Contenu de la livraison

- Matériel de fixation
- Gabarit

N° de réf.	Couleur / surface	Trou de robinetterie	Trop-plein	H [cm]	T [cm]
------------	-------------------	----------------------	------------	-----------	-----------

### B / largeur: 62,5 cm

500.756.01.2	Blanc	Sans	Visible	18	49
500.758.01.2*	Blanc	Sans	Sans	18	49

\* Fabrication sur commande

### Accessoires

- Bonde Geberit à écoulement libre et recouvrement de soupape
- Bonde Geberit à évacuation libre, filtre

## Vasque à encastrer par le dessous Geberit VariForm rectangulaire

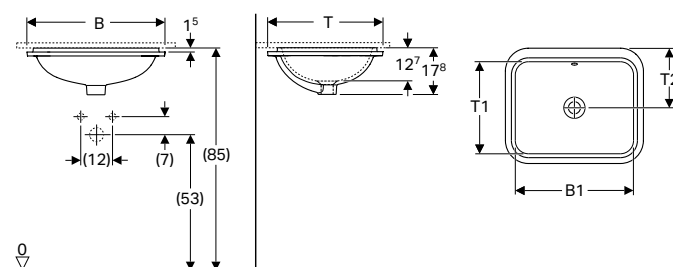

click & scan

### Utilisation

- Pour montage dans des plans par le dessous

### Caractéristiques techniques

Matériau	Céramique sanitaire
----------	---------------------

### Caractéristiques

- Rectangulaire
- Montage simple grâce au gabarit de découpe fourni

### Contenu de la livraison

- Matériel de fixation
- Gabarit

N° de réf.	Couleur / surface	Trou de robinetterie	Trop-plein	B1 [cm]	H [cm]	T [cm]	T1 [cm]	T2 [cm]
------------	-------------------	----------------------	------------	------------	-----------	-----------	------------	------------

### B / largeur: 53 cm

500.760.01.2	Blanc	Sans	Visible	45	17,8	44	35	22
500.762.01.2*	Blanc	Sans	Sans	45	17,8	44	35	22

### B / largeur: 58 cm

500.764.01.2	Blanc	Sans	Visible	50	17,8	49	40	24,5
500.767.01.2*	Blanc/face inférieure : émaillé	Sans	Sans	50	17,8	49	40	24,5
500.766.01.2*	Blanc	Sans	Sans	50	17,8	49	40	24,5

\* Fabrication sur commande

### Accessoires





- Bonde Geberit à écoulement libre et recouvrement de soupape
- Bonde Geberit à évacuation libre, filtre



## Meubles de salle de bain

### Récapitulatif des accessoires – Meubles de salle de bain Geberit VariForm

Geberit International Sales, Version: décembre 2024

					Porte-serviettes Geberit pour meuble de salle de bains	Porte-serviettes Geberit pour meubles de salle de bains, design angle droit	
					502.328.00.1///502.328.01.3// /502.328.JK.1///502.328.JL.1	510040000	
							
					→ p. 523	→ p. 1045	
Meubles bas pour vasque à poser					Largeur		
Meuble bas pour vasque à poser Geberit VariForm, avec un tiroir, plage de dépose et siphon	501.159.00.1		Blanc	75 cm	→ p. 828	✓	✓
	501.160.00.1		Gris velouté	75 cm	→ p. 828	✓	✓
	501.162.00.1		Noyer caryer	75 cm	→ p. 828	✓	✓
	501.163.00.1		Chêne	75 cm	→ p. 828	✓	✓
	501.165.00.1		Blanc	90 cm	→ p. 828	✓	✓
	501.166.00.1		Gris velouté	90 cm	→ p. 828	✓	✓
	501.168.00.1		Noyer caryer	90 cm	→ p. 828	✓	✓
	501.169.00.1		Chêne	90 cm	→ p. 828	✓	✓
Meuble bas pour vasque à poser Geberit VariForm, avec deux tiroirs, plage de dépose et siphon	501.171.00.1		Blanc	120 cm	→ p. 829	✓	✓
	501.172.00.1		Gris velouté	120 cm	→ p. 829	✓	✓
	501.174.00.1		Noyer caryer	120 cm	→ p. 829	✓	✓
	501.175.00.1		Chêne	120 cm	→ p. 829	✓	✓
	501.177.00.1		Blanc	135 cm	→ p. 829	✓	✓
	501.178.00.1		Gris velouté	135 cm	→ p. 829	✓	✓
	501.180.00.1		Noyer caryer	135 cm	→ p. 829	✓	✓
	501.181.00.1		Chêne	135 cm	→ p. 829	✓	✓
Meuble bas pour vasque à poser Geberit VariForm, avec trois tiroirs, plage de dépose et siphon	501.183.00.1		Blanc	120 cm	→ p. 830	✓	✓
	501.184.00.1		Gris velouté	120 cm	→ p. 830	✓	✓
	501.186.00.1		Noyer caryer	120 cm	→ p. 830	✓	✓
	501.187.00.1		Chêne	120 cm	→ p. 830	✓	✓
	501.189.00.1		Blanc	135 cm	→ p. 830	✓	✓
	501.190.00.1		Gris velouté	135 cm	→ p. 830	✓	✓
	501.192.00.1		Noyer caryer	135 cm	→ p. 830	✓	✓
	501.193.00.1		Chêne	135 cm	→ p. 830	✓	✓

✓ Compatible





<sup>1)</sup> Nombre maximum de compartiments de tiroir par meuble bas = 3

<sup>2)</sup> Nombre maximum de compartiments de tiroir par meuble bas = 4

<sup>3)</sup> Nombre maximum de compartiments de tiroir par meuble bas = 5

<sup>4)</sup> Nombre maximum de compartiments de tiroir par meuble bas = 6

<sup>5)</sup> Nombre maximum de compartiments de tiroir par meuble bas = 2

	Porte-serviettes Geberit pour meubles de salle de bains, design angle arrondi	Réglette lumineuse Geberit pour tiroir, gauche et droite, longueur 40 cm	Compartiment de tiroir Geberit VariForm agencement en H, pour tiroir supérieur	Compartiment de tiroir Geberit VariForm agencement en H, pour tiroir inférieur	Support magnétique Geberit
	510140000	502.032.00.1	501.156.00.1	501.157.00.1	510010000
					
	→ p. 1046	→ p. 524	→ p. 838		→ p. 535
	✓	✓	✓ <sup>1)</sup>		✓
	✓	✓	✓ <sup>1)</sup>		✓
	✓	✓	✓ <sup>1)</sup>		✓
	✓	✓	✓ <sup>1)</sup>		✓
	✓	✓	✓ <sup>2)</sup>		✓
	✓	✓	✓ <sup>2)</sup>		✓
	✓	✓	✓ <sup>2)</sup>		✓
	✓	✓	✓ <sup>2)</sup>		✓
	✓	✓	✓ <sup>3)</sup>		✓
	✓	✓	✓ <sup>3)</sup>		✓
	✓	✓	✓ <sup>3)</sup>		✓
	✓	✓	✓ <sup>3)</sup>		✓
	✓	✓	✓ <sup>4)</sup>		✓
	✓	✓	✓ <sup>4)</sup>		✓
	✓	✓	✓ <sup>4)</sup>		✓
	✓	✓	✓ <sup>4)</sup>		✓
	✓	✓	✓ <sup>3)</sup>	✓ <sup>5)</sup>	✓
	✓	✓	✓ <sup>3)</sup>	✓ <sup>5)</sup>	✓
	✓	✓	✓ <sup>3)</sup>	✓ <sup>5)</sup>	✓
	✓	✓	✓ <sup>3)</sup>	✓ <sup>5)</sup>	✓
	✓	✓	✓ <sup>4)</sup>	✓ <sup>5)</sup>	✓
	✓	✓	✓ <sup>4)</sup>	✓ <sup>5)</sup>	✓
	✓	✓	✓ <sup>4)</sup>	✓ <sup>5)</sup>	✓
	✓	✓	✓ <sup>4)</sup>	✓ <sup>5)</sup>	✓

## Meubles bas

### Meuble bas pour vasque à poser Geberit VariForm, avec un tiroir, plage de dépose et siphon

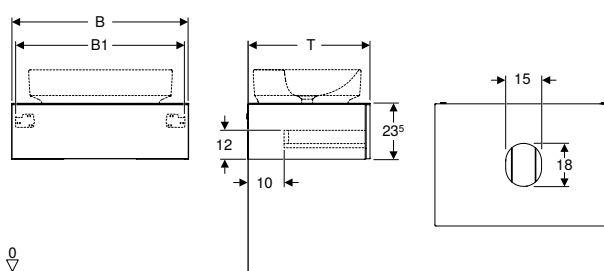

click & scan

#### Caractéristiques techniques

Matériau	Panneau aggloméré haute densité
Charge tiroirs max.	30 kg

#### Contenu de la livraison

- Meuble bas pour lavabo
- Siphon bouteille avec tube plongeur, modèle gain de place,  $\varnothing$  32 mm
- Matériel de fixation

#### Caractéristiques

- Adapté à toutes les vasques à poser VariForm
- Certifié FSC™ C134279
- Suspendu
- Avec un tiroir
- Mécanisme d'ouverture pousse-lâche
- Tiroir à fermeture ralentie
- Tiroir sans découpe pour siphon
- Résistant à l'humidité
- Livré prémonté
- Plateau de recouvrement en stratifié compact

N° de réf.	Couleur / surface			
		B1 [cm]	H [cm]	T [cm]

#### B / largeur: 75 cm

501.159.00.1	F	Corps et façade : laqué très brillant/blanc Plaque de recouvrement : blanc / revêtement mélamine mate	71	23,5	51
501.160.00.1 *	F	Corps et façade : laqué mat/gris velouté Plaque de recouvrement : gris velouté / revêtement mélamine mate	71	23,5	51
501.162.00.1 *	F	Corps et façade : noyer Carya / mélamine structuré bois Plaque de recouvrement : noyer Carya / mélamine structuré bois	71	23,5	51
501.163.00.1	F	Corps et façade : Chêne / mélamine structuré bois Plaque de recouvrement : Chêne / mélamine structuré bois	71	23,5	51

#### B / largeur: 90 cm

501.165.00.1	F	Corps et façade : laqué très brillant/blanc Plaque de recouvrement : blanc / revêtement mélamine mate	86	23,5	51
501.166.00.1 *	F	Corps et façade : laqué mat/gris velouté Plaque de recouvrement : gris velouté / revêtement mélamine mate	86	23,5	51
501.168.00.1 *	F	Corps et façade : noyer Carya / mélamine structuré bois Plaque de recouvrement : noyer Carya / mélamine structuré bois	86	23,5	51
501.169.00.1	F	Corps et façade : Chêne / mélamine structuré bois Plaque de recouvrement : Chêne / mélamine structuré bois	86	23,5	51

F : Fin de série décembre 2025; \* Fabrication sur commande

#### Combinable avec

- Miroir lumineux Geberit Option Plus Square avec éclairage direct et indirect → p. 844
- Miroir lumineux Geberit Option Oval avec éclairage indirect → p. 845
- Miroir lumineux Geberit Option Round avec éclairage direct et indirect → p. 845
- Vasque à poser Geberit VariForm oblongue, avec plage de robinetterie → p. 817
- Vasque à poser Geberit VariForm oblongue → p. 816
- Vasque à poser Geberit VariForm ovale, avec plage de robinetterie → p. 815
- Vasque à poser Geberit VariForm ovale → p. 815
- Vasque à poser Geberit VariForm rectangulaire, avec plage de robinetterie → p. 818
- Vasque à poser Geberit VariForm rectangulaire → p. 818
- Vasque à poser Geberit VariForm ronde, avec plage de robinetterie → p. 814
- Vasque à poser Geberit VariForm ronde → p. 814
- Armoire de toilette Geberit Option Plus avec éclairage et deux portes → p. 849

#### Accessoires

- Récapitulatif des accessoires – Meubles de salle de bain Geberit VariForm → p. 827

## Meuble bas pour vasque à poser Geberit VariForm, avec deux tiroirs, plage de dépose et siphon

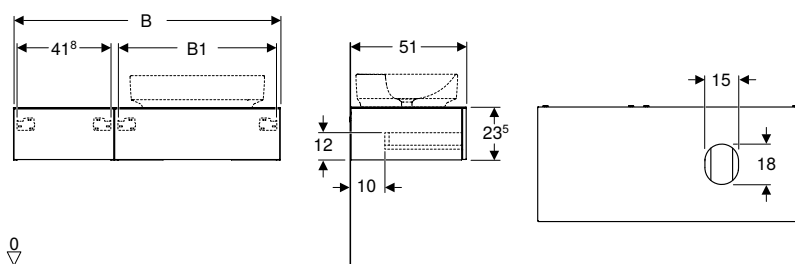

click & scan

### Caractéristiques techniques

Matériau	Panneau aggloméré haute densité
Charge tiroirs max.	30 kg

### Contenu de la livraison

- Meuble bas pour lavabo
- Siphon bouteille avec tube plongeur, modèle gain de place, ø 32 mm
- Matériel de fixation

### Caractéristiques

- Adapté à toutes les vasques à poser VariForm
- Certifié FSC™ C134279
- Suspendu
- Avec deux tiroirs
- Mécanisme d'ouverture pousse-lâche
- Tiroir à fermeture ralentie
- Tiroir sans découpe pour siphon
- Résistant à l'humidité
- Livré prémonté
- Plateau de recouvrement en stratifié compact
- La vasque à poser peut être montée à gauche ou à droite

N° de réf.	Couleur / surface		B1	H	T
			[cm]	[cm]	[cm]
<b>B / largeur: 120 cm</b>					
501.171.00.1	F	Corps et façade : laqué très brillant/blanc Plaque de recouvrement : blanc / revêtement mélamine mate	70,8	23,5	51
501.172.00.1 *	F	Corps et façade : laqué mat/gris velouté Plaque de recouvrement : gris velouté / revêtement mélamine mate	70,8	23,5	51
501.174.00.1 *	F	Corps et façade : noyer Carya / mélamine structuré bois Plaque de recouvrement : noyer Carya / mélamine structuré bois	70,8	23,5	51
501.175.00.1	F	Corps et façade : Chêne / mélamine structuré bois Plaque de recouvrement : Chêne / mélamine structuré bois	70,8	23,5	51
<b>B / largeur: 135 cm</b>					
501.177.00.1	F	Corps et façade : laqué très brillant/blanc Plaque de recouvrement : blanc / revêtement mélamine mate	85,8	23,5	51
501.178.00.1 *	F	Corps et façade : laqué mat/gris velouté Plaque de recouvrement : gris velouté / revêtement mélamine mate	85,8	23,5	51
501.180.00.1 *	F	Corps et façade : noyer Carya / mélamine structuré bois Plaque de recouvrement : noyer Carya / mélamine structuré bois	85,8	23,5	51
501.181.00.1	F	Corps et façade : Chêne / mélamine structuré bois Plaque de recouvrement : Chêne / mélamine structuré bois	85,8	23,5	51

F : Fin de série décembre 2025; \* Fabrication sur commande

### Combinable avec

- Miroir lumineux Geberit Option Plus Square avec éclairage direct et indirect → p. 844
- Miroir lumineux Geberit Option Oval avec éclairage indirect → p. 845
- Miroir lumineux Geberit Option Round avec éclairage direct et indirect → p. 845
- Vasque à poser Geberit VariForm oblongue, avec plage de robinetterie → p. 817
- Vasque à poser Geberit VariForm oblongue → p. 816
- Vasque à poser Geberit VariForm ovale, avec plage de robinetterie → p. 816
- Vasque à poser Geberit VariForm ovale → p. 815
- Vasque à poser Geberit VariForm rectangulaire, avec plage de robinetterie → p. 818
- Vasque à poser Geberit VariForm rectangulaire → p. 818
- Vasque à poser Geberit VariForm ronde, avec plage de robinetterie → p. 814
- Vasque à poser Geberit VariForm ronde → p. 814
- Armoire de toilette Geberit Option Plus avec éclairage et trois portes → p. 850

### Accessoires

- Récapitulatif des accessoires – Meubles de salle de bain Geberit VariForm → p. 827

## Meuble bas pour vasque à poser Geberit VariForm, avec trois tiroirs, plage de dépose et siphon

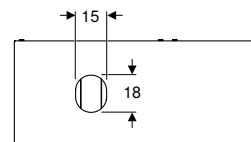
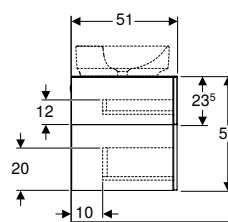
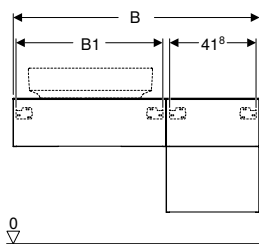

click & scan

### Caractéristiques techniques

Matériau	Panneau aggloméré haute densité
Charge tiroirs max.	30 kg

### Contenu de la livraison

- Meuble bas pour lavabo
- Siphon bouteille avec tube plongeur, modèle gain de place, ø 32 mm
- Matériel de fixation

### Caractéristiques

- Adapté à toutes les vasques à poser VariForm
- Certifié FSC™ C134279
- Suspendu
- Avec trois tiroirs
- Mécanisme d'ouverture pousse-lâche
- Tiroir à fermeture ralentie
- Tiroir sans découpe pour siphon
- Résistant à l'humidité
- Livré prémonté
- Plateau de recouvrement en stratifié compact
- La vasque à poser peut être montée à gauche ou à droite

N° de réf.	Couleur / surface		B1 [cm]	H [cm]	T [cm]
<b>B / largeur: 120 cm</b>					
501.183.00.1	F Corps et façade : laqué très brillant/blanc Plaque de recouvrement : blanc / revêtement mélamine mate		70,8	55	51
501.184.00.1 *	F Corps et façade : laqué mat/gris velouté Plaque de recouvrement : gris velouté / revêtement mélamine mate		70,8	55	51
501.186.00.1 *	F Corps et façade : noyer Carya / mélamine structuré bois Plaque de recouvrement : noyer Carya / mélamine structuré bois		70,8	55	51
501.187.00.1	F Corps et façade : Chêne / mélamine structuré bois Plaque de recouvrement : Chêne / mélamine structuré bois		70,8	55	51
<b>B / largeur: 135 cm</b>					
501.189.00.1	F Corps et façade : laqué très brillant/blanc Plaque de recouvrement : blanc / revêtement mélamine mate		85,8	55	51
501.190.00.1 *	F Corps et façade : laqué mat/gris velouté Plaque de recouvrement : gris velouté / revêtement mélamine mate		85,8	55	51
501.192.00.1 *	F Corps et façade : noyer Carya / mélamine structuré bois Plaque de recouvrement : noyer Carya / mélamine structuré bois		85,8	55	51
501.193.00.1	F Corps et façade : Chêne / mélamine structuré bois Plaque de recouvrement : Chêne / mélamine structuré bois		85,8	55	51

F : Fin de série décembre 2025; \* Fabrication sur commande

### Combinable avec

- Miroir lumineux Geberit Option Plus Square avec éclairage direct et indirect → p. 844
- Miroir lumineux Geberit Option Oval avec éclairage indirect → p. 845
- Miroir lumineux Geberit Option Round avec éclairage direct et indirect → p. 845
- Vasque à poser Geberit VariForm oblongue, avec plage de robinetterie → p. 817
- Vasque à poser Geberit VariForm oblongue → p. 816
- Vasque à poser Geberit VariForm ovale, avec plage de robinetterie → p. 816
- Vasque à poser Geberit VariForm ovale → p. 815
- Vasque à poser Geberit VariForm rectangulaire, avec plage de robinetterie → p. 818
- Vasque à poser Geberit VariForm rectangulaire → p. 818
- Vasque à poser Geberit VariForm ronde, avec plage de robinetterie → p. 814
- Vasque à poser Geberit VariForm ronde → p. 814
- Armoire de toilette Geberit Option Plus avec éclairage et trois portes → p. 850

### Accessoires

- Récapitulatif des accessoires – Meubles de salle de bain Geberit VariForm → p. 827

## Meubles latéraux bas

### Armoire haute Geberit avec une porte

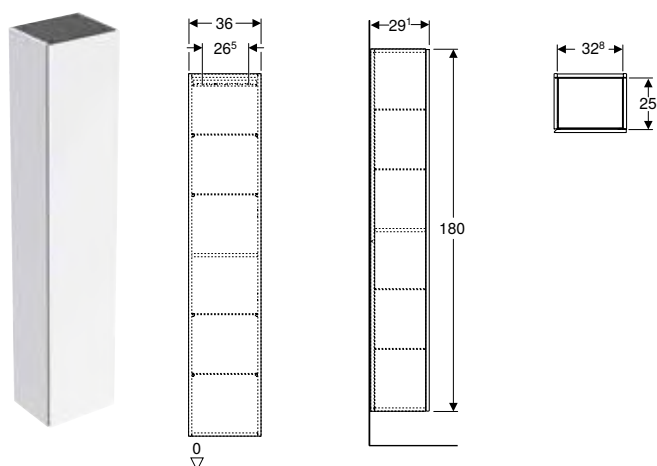

click & scan

#### Utilisation

- Pour les collections Geberit ONE, Acanto, iCon et VariForm

#### Caractéristiques techniques

Matériau	Panneau aggloméré haute densité
----------	---------------------------------

#### Contenu de la livraison

- Armoire haute
- 4 tablettes en verre
- Matériel de fixation

#### Caractéristiques

- Certifié FSC™ C134279
- Suspendu
- Avec une porte
- Porte à fermeture ralentie
- Poignée intégrée ou mécanisme d'ouverture pousse-lâche pour ouvrir
- Avec quatre tablettes en verre amovibles
- Avec une tablette fixe
- Charnières à gauche ou à droite
- Résistant à l'humidité
- Livré prémonté

N° de réf.	Couleur / surface	H T	
		[cm]	[cm]
<b>B / largeur: 36 cm</b>			
502.316.01.1	Corps et façade : laqué très brillant/blanc	180	29,1
502.316.01.2	Corps : blanc / mélamine structuré bois Façade : blanc / verre brillant	180	29,1
502.316.01.3 *	Corps et façade : blanc/laqué mat	180	29,1
502.316.JH.1	Corps et façade : Chêne / mélamine structuré bois	180	29,1
502.316.JK.1	Corps et façade : laqué mat/gris velouté	180	29,1
502.316.JK.2	Corps : gris velouté / laqué mat Façade : gris velouté / verre brillant	180	29,1
502.316.JR.1 *	Corps et façade : noyer Carya / mélamine structuré bois	180	29,1
505.083.00.7 *	Corps et façade : grège / laqué mat	180	29,1
505.083.00.8 *	Corps et façade : noir / laqué mat	180	29,1

\* Fabrication sur commande

#### Accessoires

- Set de pieds Geberit étroits → p. 619

## Armoire haute Geberit avec une porte et miroir intérieur, compacte

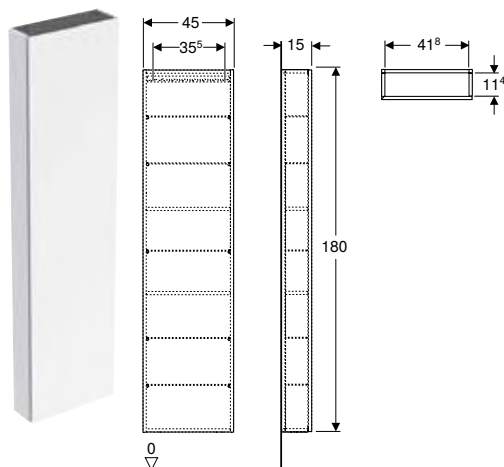

click & scan

### Utilisation

- Pour les collections Geberit ONE, Acanto, iCon et VariForm

### Caractéristiques techniques

Matériau	Panneau aggloméré haute densité
----------	---------------------------------

### Contenu de la livraison

- Armoire haute
- 5 tablettes en verre
- Matériel de fixation

### Caractéristiques

- Certifié FSC™ C134279
- Suspendu
- Avec une porte
- Porte à fermeture ralentie
- Poignée intégrée ou mécanisme d'ouverture pousse-lâche pour ouvrir
- Avec cinq tablettes en verre amovibles
- Porte réfléchissante à l'intérieur
- Avec deux tablettes fixes
- Charnières à gauche ou à droite
- Angle d'ouverture de la porte 155°
- Résistant à l'humidité
- Livré prémonté

N° de réf.	Couleur / surface	H [cm]	T [cm]
<b>B / largeur: 45 cm</b>			
502.317.01.1	Corps et façade : laqué très brillant/blanc	180	15
502.317.01.2	Corps : blanc / mélamine structuré bois Façade : blanc / verre brillant	180	15
502.317.01.3 *	Corps et façade : blanc/laqué mat	180	15
502.317.JH.1	Corps et façade : Chêne / mélamine structuré bois	180	15
502.317.JK.1	Corps et façade : laqué mat/gris velouté	180	15
502.317.JK.2	Corps : gris velouté / laqué mat Façade : gris velouté / verre brillant	180	15
502.317.JL.1 *	Corps et façade : sable gris / laquage très brillant	180	15
502.317.JR.1 *	Corps et façade : noyer Carya / mélamine structuré bois	180	15

\* Fabrication sur commande

### Accessoires

- Set de pieds Geberit étroits → p. 619

## Colonne haute Geberit Acanto avec deux tiroirs

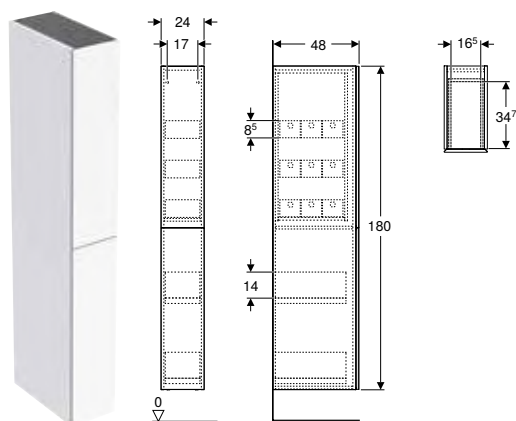

click & scan

### Utilisation

- Pour les collections Geberit ONE, Acanto, iCon et VariForm

### Caractéristiques techniques

Matériau	Panneau aggloméré haute densité
Charge tiroirs max.	30 kg

### Caractéristiques

- Certifié FSC™ C134279
- Suspendu
- Avec deux tiroirs
- Casiers de rangement en bois
- Tiroir à fermeture ralentie
- Résistant à l'humidité
- Livré prémonté

### Contenu de la livraison

- Armoire haute
- 9 casiers de rangement
- Matériel de fixation

N° de réf.	Couleur / surface	H	T
		[cm]	[cm]
<b>B / largeur: 24 cm</b>			
503.011.01.1	Corps et façade : laqué très brillant/blanc	180	48
503.011.01.2	Corps : blanc / mélamine structuré bois Façade : blanc / verre brillant	180	48
503.011.01.3 *	Corps et façade : blanc/laqué mat	180	48
503.011.JH.1	Corps et façade : Chêne / mélamine structuré bois	180	48
503.011.JK.1	Corps et façade : laqué mat/gris velouté	180	48
503.011.JK.2	Corps : gris velouté / laqué mat Façade : gris velouté / verre brillant	180	48
503.011.JR.1 *	Corps et façade : noyer Carya / mélamine structuré bois	180	48

\* Fabrication sur commande

### Combinable avec

- Compartiment de rangement intérieur Geberit → p. 1047
- Boîte de rangement Geberit → p. 1047

### Accessoires

- Compartiment de rangement intérieur Geberit → p. 1047
- Boîte de rangement Geberit → p. 1047
- Élément de prise électrique Geberit avec prise électrique → p. 525



## Armoire suspendue Geberit carrée, avec une porte

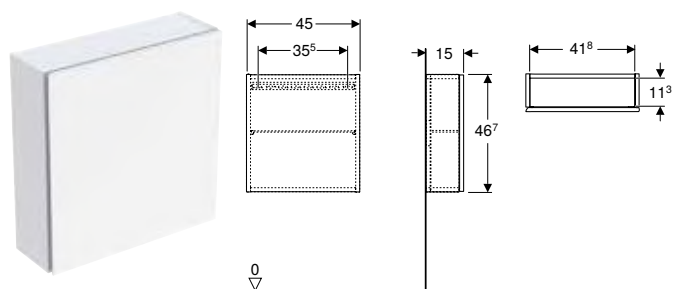

click & scan

### Utilisation

- Pour les collections Geberit ONE, Acanto, iCon et VariForm

### Caractéristiques techniques

Matériau	Panneau aggloméré haute densité
----------	---------------------------------

### Contenu de la livraison

- Armoire haute compacte
- Tablette en verre
- Matériel de fixation

### Caractéristiques

- Certifié FSC™ C134279
- Suspendu
- Avec une porte
- Porte à fermeture ralentie
- Poignée intégrée ou mécanisme d'ouverture pousse-lâche pour ouvrir
- Tablette en verre amovible
- Charnières à gauche ou à droite
- Résistant à l'humidité
- Livré prémonté

N° de réf.	Couleur / surface	H T	
		[cm]	[cm]
<b>B / largeur: 45 cm</b>			
502.319.01.1	Corps et façade : laqué très brillant/blanc	46,7	15
502.319.01.2	Corps : blanc / mélamine structuré bois Façade : blanc / verre brillant	46,7	15
502.319.01.3 *	Corps et façade : blanc/laqué mat	46,7	15
502.319.JH.1	Corps et façade : Chêne / mélamine structuré bois	46,7	15
502.319.JK.1	Corps et façade : laqué mat/gris velouté	46,7	15
502.319.JK.2	Corps : gris velouté / laqué mat Façade : gris velouté / verre brillant	46,7	15
502.319.JL.1 *	Corps et façade : sable gris / laquage très brillant	46,7	15
502.319.JR.1 *	Corps et façade : noyer Carya / mélamine structuré bois	46,7	15

\* Fabrication sur commande

## Armoire suspendue Geberit rectangulaire, avec une porte

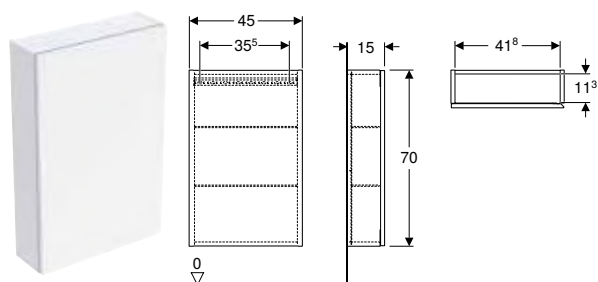

click & scan

### Utilisation

- Pour les collections Geberit ONE, Acanto, iCon et VariForm

### Caractéristiques techniques

Matériau	Panneau aggloméré haute densité
----------	---------------------------------

### Contenu de la livraison

- Armoire haute compacte
- 2 tablettes en verre
- Matériel de fixation

### Caractéristiques

- Certifié FSC™ C134279
- Suspendu
- Avec une porte
- Porte à fermeture ralentie
- Poignée intégrée ou mécanisme d'ouverture pousse-lâche pour ouvrir
- Avec deux tablettes en verre amovibles
- Charnières à gauche ou à droite
- Résistant à l'humidité
- Livré prémonté

N° de réf.	Couleur / surface	H	T
		[cm]	[cm]
<b>B / largeur: 45 cm</b>			
502.318.01.1	Corps et façade : laqué très brillant/blanc	70	15
502.318.01.2	Corps : blanc / mélamine structuré bois Façade : blanc / verre brillant	70	15
502.318.01.3 *	Corps et façade : blanc/laqué mat	70	15
502.318.JH.1	Corps et façade : Chêne / mélamine structuré bois	70	15
502.318.JK.1	Corps et façade : laqué mat/gris velouté	70	15
502.318.JK.2	Corps : gris velouté / laqué mat Façade : gris velouté / verre brillant	70	15
502.318.JL.1 *	Corps et façade : sable gris / laquage très brillant	70	15
502.318.JR.1 *	Corps et façade : noyer Carya / mélamine structuré bois	70	15

\* Fabrication sur commande

## Étagère Geberit rectangulaire

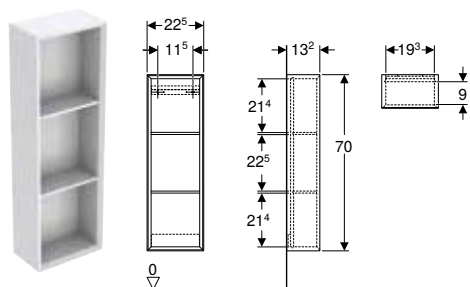

### Utilisation

- Pour les collections Geberit ONE, Acanto, iCon et VariForm

### Caractéristiques techniques

Matériau	Panneau aggloméré haute densité
----------	---------------------------------

### Caractéristiques

- Certifié FSC™ C134279
- Suspendu
- Fixation cachée
- Avec deux tablettes fixes
- Résistant à l'humidité
- Livré prémonté

### Contenu de la livraison

- Armoire haute compacte
- Matériel de fixation

N° de réf.	Couleur / surface	H	T
		[cm]	[cm]
<b>B / largeur: 22,5 cm</b>			
502.320.01.1	Blanc / Laqué ultra-brillant	70	13,2
502.320.01.3 *	Blanc / Laqué mat	70	13,2
502.320.JH.1	Chêne / Mélamine structuré bois	70	13,2
502.320.JK.1	Gris velouté / Laqué mat	70	13,2
502.320.JL.1 *	Sable gris / Laqué ultra-brillant	70	13,2
502.320.JR.1 *	Noyer caryer / Mélamine structuré bois	70	13,2

\* Fabrication sur commande

## Étagère Geberit carrée

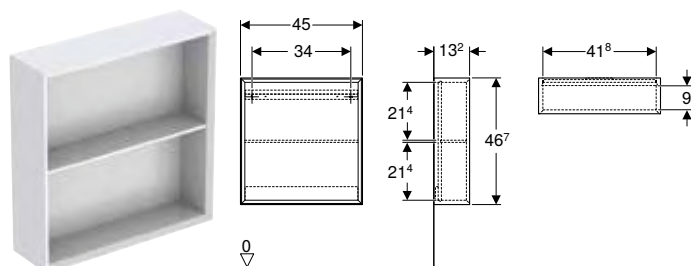

click & scan

### Utilisation

- Pour les collections Geberit ONE, Acanto, iCon et VariForm

### Caractéristiques techniques

Matériau	Panneau aggloméré haute densité
----------	---------------------------------

### Caractéristiques

- Certifié FSC™ C134279
- Suspendu
- Avec une tablette fixe
- Fixation cachée
- Résistant à l'humidité
- Livré prémonté

### Contenu de la livraison

- Armoire haute compacte
- Matériel de fixation

N° de réf.	Couleur / surface	H [cm]	T [cm]
<b>B / largeur: 45 cm</b>			
502.323.01.1	Blanc / Laqué ultra-brillant	46,7	13,2
502.323.01.3 *	Blanc / Laqué mat	46,7	13,2
502.323.JH.1	Chêne / Méลามine structuré bois	46,7	13,2
502.323.JK.1	Gris velouté / Laqué mat	46,7	13,2
502.323.JL.1 *	Sable gris / Laqué ultra-brillant	46,7	13,2
502.323.JR.1 *	Noyer caryer / Méลามine structuré bois	46,7	13,2

\* Fabrication sur commande

## Étagère murale Geberit rectangulaire

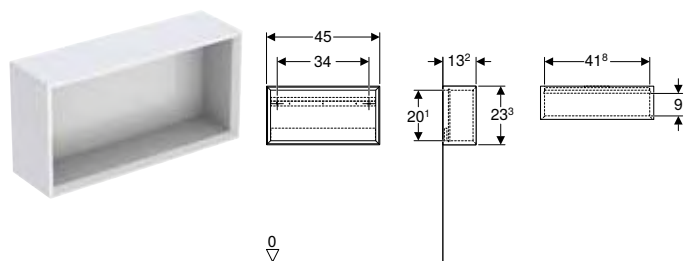

click & scan

### Utilisation

- Pour les collections Geberit ONE, Acanto, iCon et VariForm

### Caractéristiques techniques

Matériau	Panneau aggloméré haute densité
----------	---------------------------------

### Caractéristiques

- Certifié FSC™ C134279
- Suspendu
- Fixation cachée
- Résistant à l'humidité
- Livré prémonté

### Contenu de la livraison

- Armoire haute compacte
- Matériel de fixation

N° de réf.	Couleur / surface	B [cm]	H [cm]	T [cm]
502.322.01.1	Blanc / Laqué ultra-brillant	45	23,3	13,2
502.322.01.3 *	Blanc / Laqué mat	45	23,3	13,2
502.322.JH.1	Chêne / Méลามine structuré bois	45	23,3	13,2
502.322.JK.1	Gris velouté / Laqué mat	45	23,3	13,2
502.322.JL.1 *	Sable gris / Laqué ultra-brillant	45	23,3	13,2
502.322.JR.1 *	Noyer caryer / Méลามine structuré bois	45	23,3	13,2

\* Fabrication sur commande

## Étagère murale Geberit carrée

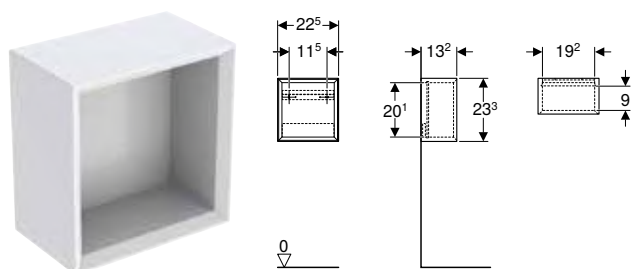

click & scan

### Utilisation

- Pour les collections Geberit ONE, Acanto, iCon et VariForm

### Caractéristiques techniques

Matériau	Panneau aggloméré haute densité
----------	---------------------------------

### Caractéristiques

- Certifié FSC™ C134279
- Suspendu
- Fixation cachée
- Résistant à l'humidité
- Livré prémonté

### Contenu de la livraison

- Armoire haute compacte
- Matériel de fixation

N° de réf.	Couleur / surface	H [cm]	T [cm]
<b>B / largeur: 22,5 cm</b>			
502.321.01.1	Blanc / Laqué ultra-brillant	23,3	13,2
502.321.01.3 *	Blanc / Laqué mat	23,3	13,2
502.321.JH.1	Chêne / Mélangé structuré bois	23,3	13,2
502.321.JK.1	Gris velouté / Laqué mat	23,3	13,2
502.321.JL.1 *	Sable gris / Laqué ultra-brillant	23,3	13,2
502.321.JR.1 *	Noyer caryer / Mélangé structuré bois	23,3	13,2

\* Fabrication sur commande

## Autres meubles de salle de bains

### Étagère murale Geberit

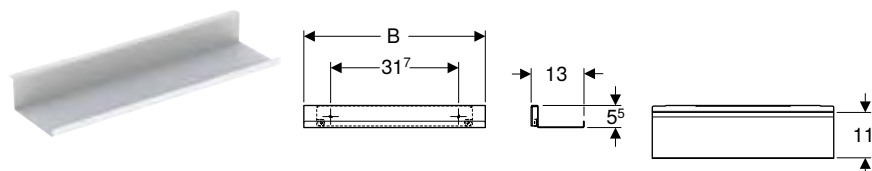

click & scan

### Caractéristiques techniques

Matériau	Acier
----------	-------

### Contenu de la livraison

- Étagère murale
- Matériel de fixation

### Caractéristiques

- Suspendu
- Fixation cachée

N° de réf.	Couleur / surface	H [cm]	T [cm]
<b>B / largeur: 45 cm</b>			
502.326.01.3	Blanc / Thermopoudré mat	5,5	13
502.326.JK.1	Gris velouté / Thermopoudré mat	5,5	13
502.326.JL.1	Sable gris / Thermopoudré mat	5,5	13
<b>B / largeur: 67,5 cm</b>			
502.327.01.3	Blanc / Thermopoudré mat	5,5	13
502.327.JK.1	Gris velouté / Thermopoudré mat	5,5	13
502.327.JL.1	Sable gris / Thermopoudré mat	5,5	13

## Accessoires

### Porte-serviettes Geberit pour meuble de salle de bains

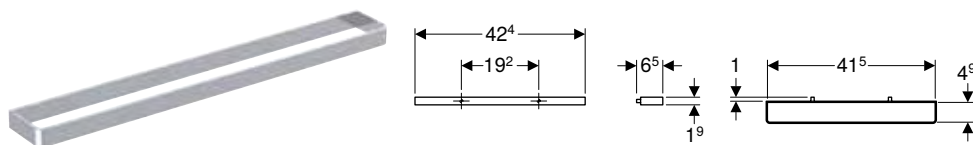

click & scan

#### Utilisation

- Pour la fixation sur un meuble bas

#### Caractéristiques techniques

Matériau	Acier
----------	-------

#### Caractéristiques

- Angle droit

#### Contenu de la livraison

- Porte-serviettes
- Matériel de fixation

N° de réf.	Couleur / surface	B	H	T
		[cm]	[cm]	[cm]
502.328.00.1	Chromé brillant	42,4	1,9	4,9
502.328.01.3	Blanc / Thermopoudré mat	42,4	1,9	4,9
502.328.JK.1	Gris velouté / Thermopoudré mat	42,4	1,9	4,9
502.328.JL.1	Sable gris / Thermopoudré mat	42,4	1,9	4,9

### Compartiment de tiroir Geberit VariForm agencement en H, pour tiroir inférieur

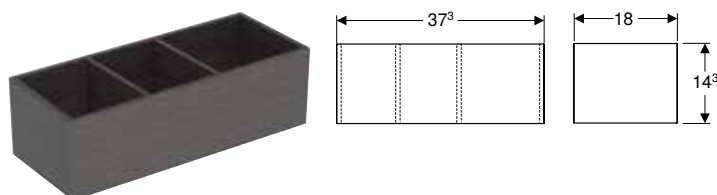

click & scan

#### Caractéristiques techniques

Matériau	Panneau aggloméré haute densité
----------	---------------------------------

#### Caractéristiques

- Certifié FSC™ C134279

N° de réf.	Couleur / surface	B	H	T
		[cm]	[cm]	[cm]
501.157.00.1	Gris foncé / Revêtu de mélamine	18	14,3	37,3

### Compartiment de tiroir Geberit VariForm agencement en H, pour tiroir supérieur

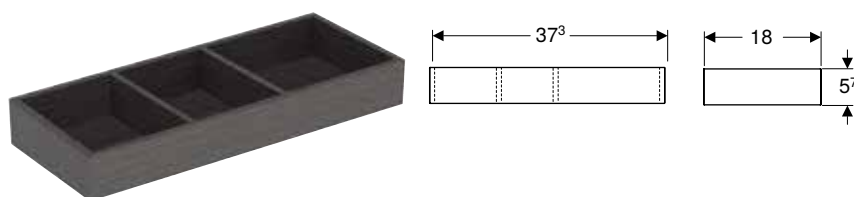

click & scan

#### Caractéristiques techniques

Matériau	Panneau aggloméré haute densité
----------	---------------------------------

#### Caractéristiques

- Certifié FSC™ C134279

N° de réf.	Couleur / surface	B	H	T
		[cm]	[cm]	[cm]
501.156.00.1	Gris foncé / Revêtu de mélamine	18	5,7	37,3

## Réglette lumineuse Geberit pour tiroir, gauche et droite, longueur 40 cm

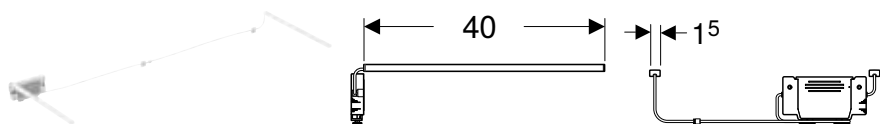

click & scan

### Utilisation

- Pour collections Geberit ONE et VariForm

### Caractéristiques techniques

Tension de fonctionnement	7,5 V c.c.
Matériau	Matière synthétique
Classe d'efficacité énergétique éclairage	E
Couleur de lumière	3500 K

### Caractéristiques

- Durée d'utilisation 3–6 mois
- Rechargeable avec un câble micro-USB

### Contenu de la livraison

- Réglette lumineuse gauche et droite
- Matériel de fixation
- Câble USB

N° de réf.	L [cm]	Classe de protection	Puissance absorbée [W]
502.032.00.1	40	III	≤ 1

### Accessoires

- Récapitulatif des accessoires – Meubles de salle de bain Geberit VariForm → p. 827
- Récapitulatif des accessoires – Meubles de salle de bain Geberit ONE → p. 497



# Geberit Option



<b>Meubles de salle de bain.....</b>	<b>842</b>
Récapitulatif des accessoires – Meubles de salle de bains Geberit Option .....	842
Miroirs .....	842
Armoires de toilette .....	846



## Meubles de salle de bain

### Récapitulatif des accessoires – Meubles de salle de bains Geberit Option

Geberit International Sales, Version: décembre 2024

	Support magnétique Geberit		Miroir grossissant Geberit	
	510010000		510100000	
				
	→ p. 535			
<b>Armoires de toilette</b>				
Armoire de toilette Geberit Option Basic avec éclairage et deux portes	500.257.00.1			✓
	500.258.00.1 → p. 846			✓
	500.273.00.1			✓
Armoire de toilette Geberit Option avec éclairage et deux portes	500.582.00.1	✓		✓
	500.205.00.1 → p. 847			✓
	500.583.00.1			✓
Armoire de toilette Geberit Option avec éclairage et trois portes	500.207.00.1 → p. 848			✓
Armoire de toilette Geberit Option Plus avec éclairage et deux portes	500.593.00.1			✓ <sup>1)</sup>
	500.206.00.1 → p. 849	✓ <sup>1)</sup>		✓ <sup>1)</sup>
Armoire de toilette Geberit Option Plus avec éclairage et trois portes	500.594.00.1			✓ <sup>1)</sup>
	500.592.00.1 → p. 850			✓ <sup>1)</sup>

✓ Compatible

<sup>1)</sup> Compris dans la livraison

## Miroirs

### Miroir lumineux Geberit Option Basic Square, éclairage en haut

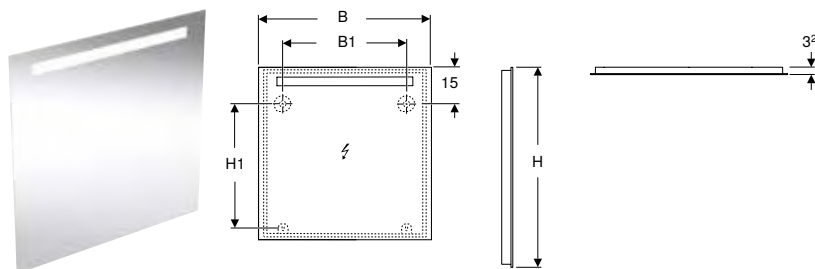

#### Caractéristiques techniques

Degré de protection	IP44
Tension nominale	220–240 V c.a.
Fréquence du réseau	50 Hz / 60 Hz
Tension de fonctionnement	220–240 V c.a.
Matériau	Aluminium
Classe d'efficacité énergétique éclairage	E
Couleur de lumière	3000 K
Durée de vie de l'éclairage LED	30000 h
Méthode de mesure	L70B50
Indice de rendu de couleur min.	80
Écart-type de la correspondance des couleurs	6 SDCM

#### Contenu de la livraison

- Miroirs
- Matériel de fixation

#### Caractéristiques

- Gamme universelle combinable avec toutes les collections de salles de bains
- Eclairage LED
- Contrôle de la lumière par l'interrupteur de la pièce
- Avec suspension Geberit FlexInstall

N° de réf.	Couleur / surface	B [cm]	B1 [cm]	H [cm]	H1 [cm]	T [cm]	Classe de protection	Puissance absorbée [W]	Flux lumineux [lm]
502.803.00.1	Aluminium anodisé	40	22	70	50,5	3,2	II	5	499
502.804.00.1	Aluminium anodisé	50	30	70	50,5	3,2	II	6	539
502.805.00.1	Aluminium anodisé	60	40	70	50,5	3,2	II	8	702
502.806.00.1	Aluminium anodisé	70	50	70	50,5	3,2	II	9	881
502.807.00.1	Aluminium anodisé	80	60	70	50,5	3,2	II	10	991
502.808.00.1	Aluminium anodisé	90	70	70	50,5	3,2	II	12	1152
502.809.00.1	Aluminium anodisé	100	80	70	50,5	3,2	II	12	1273
502.810.00.1	Aluminium anodisé	120	100	70	50,5	3,2	II	14	1363
502.811.00.1	Aluminium anodisé	140	120	70	50,5	3,2	II	16	1533
502.812.00.1	Aluminium anodisé	60	40	90	70,5	3,2	II	7	702
502.813.00.1	Aluminium anodisé	80	60	90	70,5	3,2	II	10	991
502.814.00.1	Aluminium anodisé	100	80	90	70,5	3,2	II	12	1273
502.815.00.1	Aluminium anodisé	120	100	90	70,5	3,2	II	14	1363
502.816.00.1	Aluminium anodisé	140	120	90	70,5	3,2	II	16	1533

## Miroir lumineux Geberit Option Square éclairage en haut

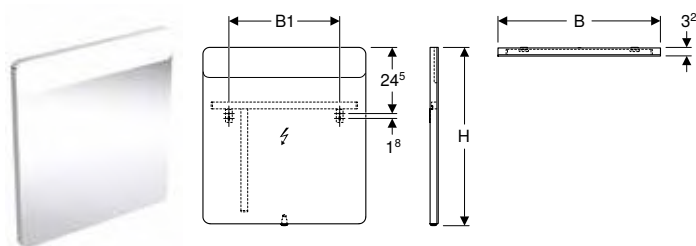

click & scan

### Caractéristiques techniques

Degré de protection	IP44
Tension nominale	100–230 V c.a.
Fréquence du réseau	50 Hz / 60 Hz
Tension de fonctionnement	12 V c.c.
Matériau	Verre
Classe d'efficacité énergétique éclairage	F
Couleur de lumière	4200 K
Durée de vie de l'éclairage LED	60000 h
Méthode de mesure	LM-80
Indice de rendu de couleur min.	80

### Contenu de la livraison

- Miroirs
- Matériel de fixation

### Caractéristiques

- Gamme universelle combinable avec toutes les collections de salles de bains
- Eclairage LED
- Interrupteur

N° de réf.	Couleur / surface	B [cm]	B1 [cm]	H [cm]	T [cm]	Classe de protection	Puissance absorbée [W]	Flux lumineux
								[lm]
819240000	Aluminium brossé	40	21	80	3,2	I	7	880
819260000	Aluminium brossé	60	41	65	3,2	I	10,5	1320
819270000	Aluminium brossé	70	26	65	3,2	I	12,3	1540
819200000	Aluminium brossé	90	44	65	3,2	I	15,8	1980

## Miroir lumineux Geberit Option Square éclairage latéral

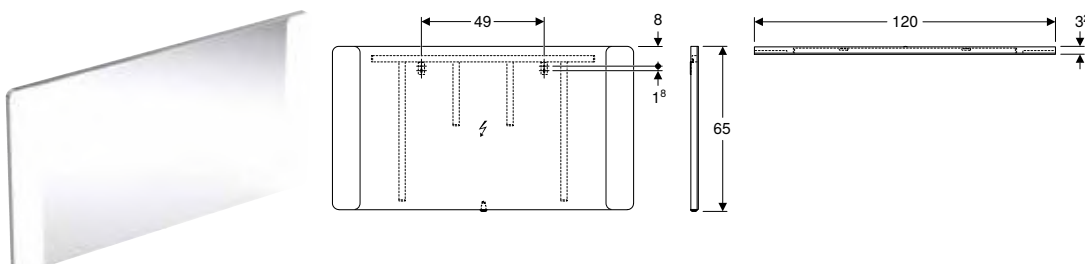

click & scan

### Caractéristiques techniques

Degré de protection	IP44
Tension nominale	100–230 V c.a.
Fréquence du réseau	50 Hz / 60 Hz
Tension de fonctionnement	12 V c.c.
Tension de sortie	12 V c.c.
Matériau	Verre
Classe d'efficacité énergétique éclairage	F
Couleur de lumière	4200 K
Durée de vie de l'éclairage LED	60000 h
Méthode de mesure	LM-80
Indice de rendu de couleur min.	80

### Contenu de la livraison

- Miroirs
- Matériel de fixation

### Caractéristiques

- Gamme universelle combinable avec toutes les collections de salles de bains
- Eclairage LED
- Interrupteur

N° de réf.	Couleur / surface	B [cm]	H [cm]	T [cm]	Classe de protection	Puissance absorbée [W]	Flux lumineux
							[lm]
819220000	Aluminium brossé	120	65	3	I	22,8	2860

## Miroir lumineux Geberit Option Plus Square avec éclairage direct et indirect

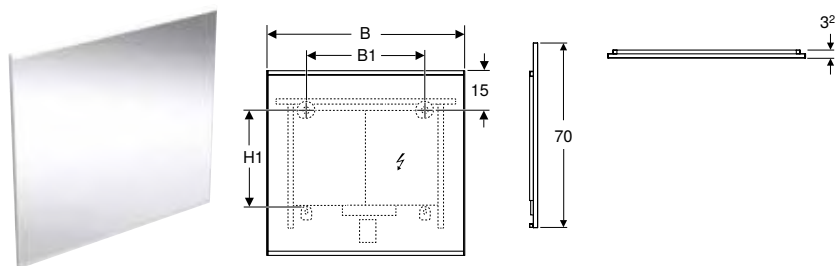

click & scan

### Caractéristiques techniques

Degré de protection	IP44
Tension nominale	220-240 V c.a.
Fréquence du réseau	50 Hz / 60 Hz
Tension de fonctionnement	24 V c.c.
Matériau	Aluminium
Classe d'efficacité énergétique éclairage	F
Couleur de lumière	3000 K
Durée de vie max. de l'éclairage LED	72000 h
Méthode de mesure	LM-80
Indice de rendu de couleur min.	80
Écart-type de la correspondance des couleurs	3 SDCM

### Caractéristiques

- Gamme universelle combinable avec toutes les collections de salles de bains
- Eclairage LED
- Éclairage de fonction et ambiant, intensité variable
- Interrupteur sensitif pour l'éclairage, avec éclairage d'orientation
- Éclairage d'orientation désactivable
- Avec fonction mémoire pour l'éclairage
- Dos du miroir chauffé pour éviter la buée
- Interrupteur sensitif pour le chauffage de miroir, avec lumière d'indication rouge
- Arrêt automatique du chauffage antibuée au bout de 30 minutes
- Avec suspension Geberit FlexInstall

### Contenu de la livraison

- Miroirs
- Matériel de fixation

N° de réf.	Couleur / surface	B1 [cm]	H [cm]	H1 [cm]	T [cm]	Classe de protection	Puissance absorbée [W]	Puissance absorbée chauffage de miroir [W]	Flux lumineux (max. / en haut / en bas) [lm]
<b>B / largeur: 40 cm</b>									
502.780.00.1	Aluminium anodisé	20	70	46,5	3,2	I	14,8	17,5	1850
502.780.14.1	Noir mat / Aluminium anodisé	20	70	46,5	3,2	I	14,8	17,5	1850
<b>B / largeur: 60 cm</b>									
502.781.00.1	Aluminium anodisé	30	70	38,5	3,2	I	22,3	36	2850
502.781.14.1	Noir mat / Aluminium anodisé	30	70	38,5	3,2	I	22,3	36	2850
<b>B / largeur: 75 cm</b>									
502.782.00.1	Aluminium anodisé	45	70	38,5	3,2	I	28	35	3600
502.782.14.1	Noir mat / Aluminium anodisé	45	70	38,5	3,2	I	28	35	3600
<b>B / largeur: 90 cm</b>									
502.783.00.1	Aluminium anodisé	60	70	38,5	3,2	I	33,6	53,5	4350
502.783.14.1	Noir mat / Aluminium anodisé	60	70	38,5	3,2	I	33,6	53,5	4350
<b>B / largeur: 105 cm</b>									
502.784.00.1	Aluminium anodisé	75	70	38,5	3,2	I	45	53,5	5700
502.784.14.1	Noir mat / Aluminium anodisé	75	70	38,5	3,2	I	45	53,5	5700
<b>B / largeur: 120 cm</b>									
502.785.00.1	Aluminium anodisé	90	70	38,5	3,2	I	39,3	53,5	5000
502.785.14.1	Noir mat / Aluminium anodisé	90	70	38,5	3,2	I	39,2	53,5	5000
<b>B / largeur: 135 cm</b>									
502.786.00.1	Aluminium anodisé	105	70	38,5	3,2	I	50,6	52,5	6500
502.786.14.1	Noir mat / Aluminium anodisé	105	70	38,5	3,2	I	50,6	53,5	6500
<b>B / largeur: 160 cm</b>									
502.787.00.1	Aluminium anodisé	130	70	38,5	3,2	I	60,1	89,5	7750
502.787.14.1	Noir mat / Aluminium anodisé	130	70	38,5	3,2	I	60,1	89,5	7750

## Miroir lumineux Geberit Option Round avec éclairage direct et indirect

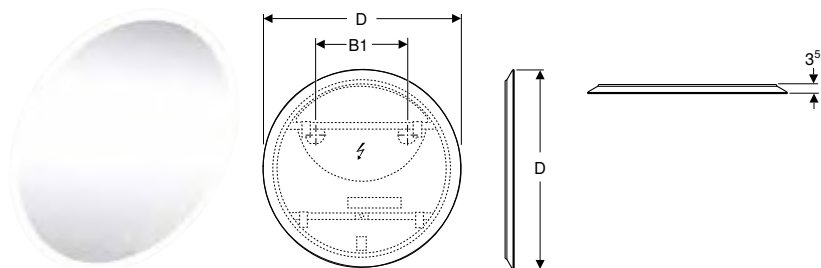

click & scan

### Caractéristiques techniques

Degré de protection	IP44
Tension nominale	220-240 V c.a.
Fréquence du réseau	50 Hz / 60 Hz
Tension de fonctionnement	24 V c.c.
Matériau	Aluminium
Classe d'efficacité énergétique éclairage	F
Couleur de lumière	3000 K
Durée de vie max. de l'éclairage LED	72000 h
Méthode de mesure	L70B50
Indice de rendu de couleur min.	80
Écart-type de la correspondance des couleurs	3 SDCM

### Contenu de la livraison

- Miroirs
- Matériel de fixation

### Caractéristiques

- Gamme universelle combinable avec toutes les collections de salles de bains
- Éclairage LED
- Éclairage de fonction et ambiant, intensité variable
- Interrupteur sensitif pour l'éclairage, avec éclairage d'orientation
- Fonction mémoire pour l'éclairage via un interrupteur tactile
- Éclairage d'orientation désactivable
- Avec suspension Geberit FlexInstall

N° de réf.	D [cm]	B [cm]	B1 [cm]	H [cm]	T [cm]	Classe de protection	Puissance absorbée [W]	Flux lumineux [lm]
502.796.00.1	50	50	13	50	3,5	II	38,9	4875
502.797.00.1	60	60	20	60	3,5	II	48,8	6045
502.798.00.1	75	75	35	75	3,5	II	62,2	7800
502.799.00.1	90	90	50	90	3,5	II	77,7	9750

## Miroir lumineux Geberit Option Oval avec éclairage indirect

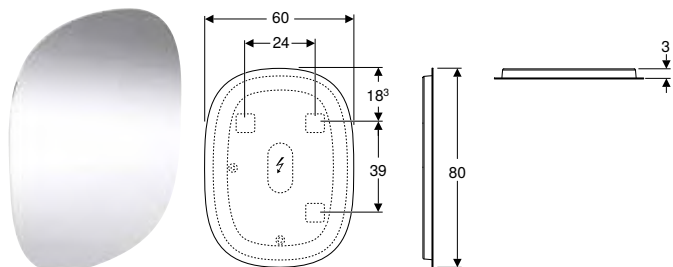

click & scan

### Utilisation

- Pour montage horizontal et vertical

### Caractéristiques techniques

Degré de protection	IP44
Tension nominale	220-240 V c.a.
Fréquence du réseau	50 Hz / 60 Hz
Tension de fonctionnement	12 V c.c.
Matériau	Acier
Classe d'efficacité énergétique éclairage	G
Couleur de lumière	3000 K
Durée de vie de l'éclairage LED	30000 h
Méthode de mesure	L70B50
Indice de rendu de couleur min.	80
Écart-type de la correspondance des couleurs	6 SDCM

### Caractéristiques

- Gamme universelle combinable avec toutes les collections de salles de bains
- Éclairage LED
- Éclairage indirect
- Possibilité de montage vertical et horizontal
- Contrôle de la lumière par l'interrupteur de la pièce
- Avec suspension Geberit FlexInstall

### Contenu de la livraison

- Miroirs
- Matériel de fixation

N° de réf.	B [cm]	B1 [cm]	H [cm]	H1 [cm]	T [cm]	Classe de protection	Puissance absorbée [W]	Flux lumineux [lm]
502.800.00.1	60	24	80	39	3	II	23	850

## Armoires de toilette

### Armoire de toilette Geberit Option Basic avec éclairage et deux portes

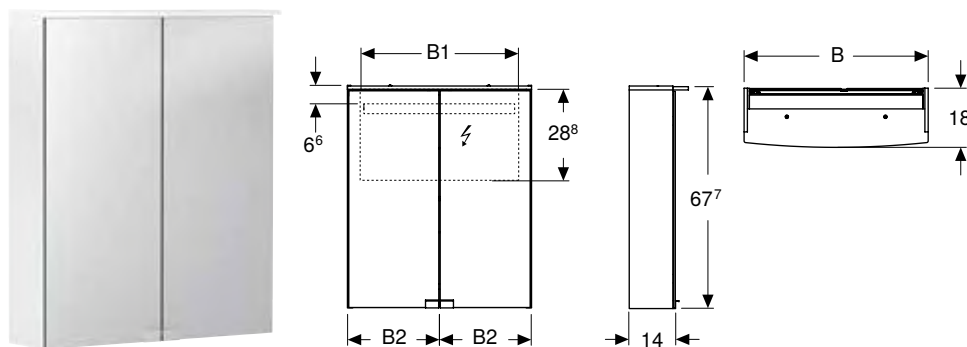

click & scan

#### Caractéristiques techniques

Degré de protection	IP44
Tension nominale	230 V c.a.
Fréquence du réseau	50 Hz
Tension de fonctionnement	12 V c.c.
Tension de sortie	12 V c.c.
Matériau	Panneau aggloméré haute densité
Classe d'efficacité énergétique éclairage	F
Couleur de lumière	4200 K
Durée de vie de l'éclairage LED	60000 h
Méthode de mesure	LM-80
Indice de rendu de couleur min.	80

#### Caractéristiques

- Gamme universelle combinable avec toutes les collections de salles de bains
- Certifié FSC™ C134279
- Eclairage LED
- Interrupteur
- Prise électrique montée sur la face inférieure à gauche ou à droite
- Tablettes en verre amovibles
- Avec deux portes
- Portes miroir intérieur et extérieur
- Avec éclairage d'orientation au niveau de l'interrupteur

#### Contenu de la livraison

- Armoire de toilette
- 2 tablettes en verre
- Poignée chromé brillant
- Matériel de fixation

N° de réf.	Couleur / surface	B	B1	B2	H	T	Classe de protection	Puissance absorbée [W]	Flux lumineux [lm]
		[cm]	[cm]	[cm]	[cm]	[cm]			
500.257.00.1	Corps : blanc mat / revêtement mélaminé Portes : miroirs intérieur et extérieur	50	46,8	24,7	67,7	18	I	9	1170
500.258.00.1	Corps : blanc mat / revêtement mélaminé Portes : miroirs intérieur et extérieur	56	52,8	27,7	67,7	18	I	10	1300
500.273.00.1	Corps : blanc mat / revêtement mélaminé Portes : miroirs intérieur et extérieur	60	56,8	29,7	67,7	18	I	11	1430

#### Accessoires

- Support magnétique Geberit → p. 535
- Miroir grossissant Geberit → p. 535

## Armoire de toilette Geberit Option avec éclairage et deux portes

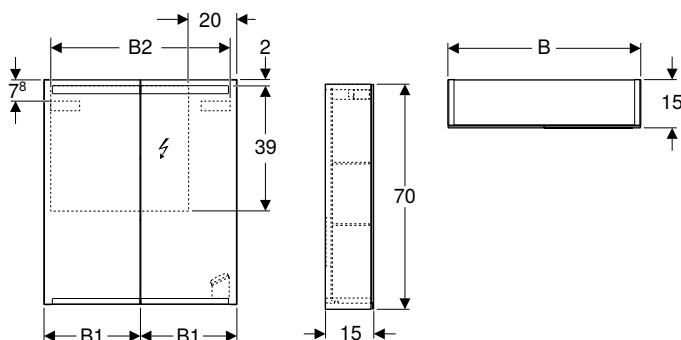

click & scan

### Caractéristiques techniques

Degré de protection	IP44
Tension nominale	230 V c.a.
Fréquence du réseau	50 Hz
Tension de fonctionnement	12 V c.c.
Tension de sortie	12 V c.c.
Matériau	Panneau aggloméré haute densité
Classe d'efficacité énergétique éclairage	F
Couleur de lumière	4200 K
Durée de vie de l'éclairage LED	60000 h
Indice de rendu de couleur min.	80

### Caractéristiques

- Gamme universelle combinable avec toutes les collections de salles de bains
- Certifié FSC™ C134279
- Eclairage LED
- Eclairage indirect
- Allumage sans contact, capteur Touch pour éclairage indirect en partie haute
- Allumage sans contact, capteur Touch pour éclairage indirect en partie basse
- Éclairage d'orientation désactivable
- Prise électrique
- Côtés extérieurs miroir
- Avec deux portes
- Portes miroir intérieur et extérieur
- Tablettes en verre amovibles
- Ouverture par poignée intégrée

### Contenu de la livraison

- Armoire de toilette
- 2 tablettes en verre
- Matériel de fixation

N° de réf.	Couleur / surface	B [cm]	B1 [cm]	B2 [cm]	H [cm]	T [cm]	Classe de protection	Puissance absorbée [W]	Flux lumineux [lm]
500.582.00.1	Corps : miroir extérieur Portes : miroirs intérieur et extérieur	60	29,8	54,2	70	15	I	9,65	935
500.205.00.1	Corps : miroir extérieur Portes : miroirs intérieur et extérieur	75	37,3	69,6	70	15	I	12,35	1190
500.583.00.1	Corps : miroir extérieur Portes : miroirs intérieur et extérieur	90	44,8	84,2	70	15	I	15,05	1445

### Accessoires

- Support magnétique Geberit → p. 535
- Miroir grossissant Geberit → p. 535

## Armoire de toilette Geberit Option avec éclairage et trois portes

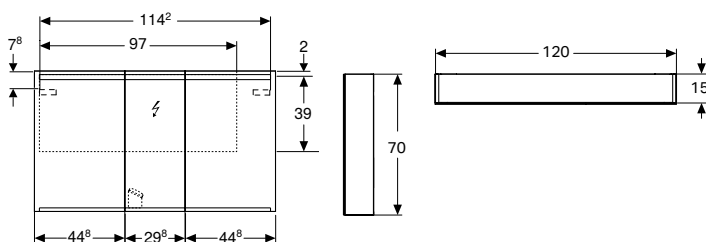

click & scan

### Caractéristiques techniques

Degré de protection	IP44
Tension nominale	230 V c.a.
Fréquence du réseau	50 Hz
Tension de fonctionnement	12 V c.c.
Tension de sortie	12 V c.c.
Matériau	Panneau aggloméré haute densité
Classe d'efficacité énergétique éclairage	F
Couleur de lumière	4200 K
Durée de vie de l'éclairage LED	60000 h
Méthode de mesure	LM-80
Indice de rendu de couleur min.	80

### Contenu de la livraison

- Armoire de toilette
- 4 tablettes en verre
- Matériel de fixation

### Caractéristiques

- Certifié FSC™ C134279
- Gamme universelle combinable avec toutes les collections de salles de bains
- Eclairage LED
- Eclairage indirect
- Allumage sans contact, capteur Touch pour éclairage indirect en partie haute
- Allumage sans contact, capteur Touch pour éclairage indirect en partie basse
- Éclairage d'orientation désactivable
- Prise électrique
- Côtés extérieurs miroir
- Résistant à l'humidité
- Avec trois portes
- Portes miroir intérieur et extérieur
- Butée de porte centrale droite
- Ouverture par poignée intégrée
- Tablettes en verre amovibles

N° de réf.	Couleur / surface	B	H	T	Classe de protection	Puissance absorbée [W]	Flux lumineux [lm]
		[cm]	[cm]	[cm]			
500.207.00.1	Corps : miroir extérieur Portes : miroirs intérieur et extérieur	120	70	15	I	20,45	1995

### Accessoires

- Support magnétique Geberit → p. 535
- Miroir grossissant Geberit → p. 535

## Armoire de toilette Geberit Option Plus avec éclairage et deux portes

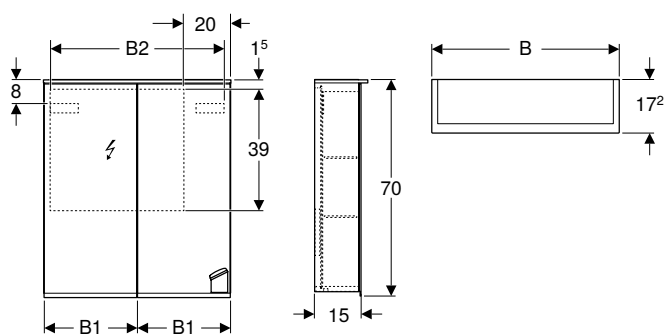

click & scan

### Caractéristiques techniques

Degré de protection	IP44
Tension nominale	220-240 V c.a.
Fréquence du réseau	50 Hz / 60 Hz
Tension de fonctionnement	12 V c.c.
Tension de sortie	12 V c.c.
Matériau	Panneau aggloméré haute densité
Classe d'efficacité énergétique éclairage	F
Couleur de lumière	4200 K
Durée de vie de l'éclairage LED	60000 h
Méthode de mesure	LM-80
Indice de rendu de couleur min.	80

### Contenu de la livraison

- Armoire de toilette
- 2 tablettes en verre
- Miroir grossissant
- Support magnétique
- Matériel de fixation

### Caractéristiques

- Gamme universelle combinable avec toutes les collections de salles de bains
- Certifié FSC™ C134279
- Eclairage LED
- Eclairage indirect
- Allumage sans contact, capteur Touch pour éclairage indirect en partie haute
- Allumage sans contact, capteur Touch pour éclairage indirect en partie basse
- Éclairage d'orientation désactivable
- Prise électrique
- Côtés extérieurs miroir
- Fond intérieur miroir
- Avec deux portes
- Portes miroir intérieur et extérieur
- Tablettes en verre amovibles
- Miroir grossissant
- Support magnétique

N° de réf.	Couleur / surface	B [cm]	B1 [cm]	B2 [cm]	H [cm]	T [cm]	Classe de protection	Puissance absorbée [W]	Flux lumineux [lm]
500.593.00.1	Corps : miroir extérieur Portes : miroirs intérieur et extérieur	60	29,8	54,5	70	17,2	I	10	1050
500.206.00.1	Corps : miroir extérieur Portes : miroirs intérieur et extérieur	75	37,3	69,6	70	17,2	I	12,25	1260

### Accessoires

- Support magnétique Geberit → p. 535
- Miroir grossissant Geberit → p. 535



## Armoire de toilette Geberit Option Plus avec éclairage et trois portes

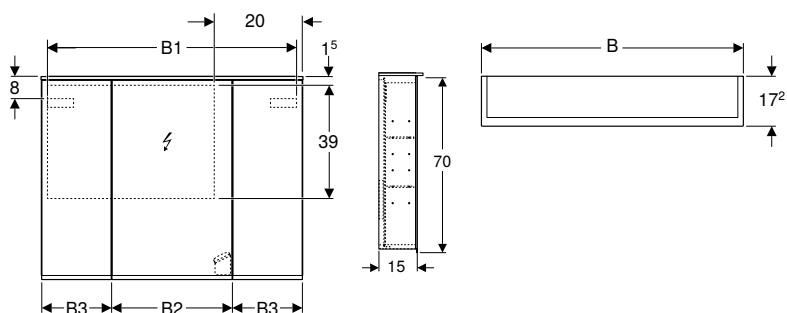

### Caractéristiques techniques

Degré de protection	IP44
Tension nominale	220-240 V c.a.
Fréquence du réseau	50 Hz / 60 Hz
Tension de fonctionnement	12 V c.c.
Tension de sortie	12 V c.c.
Matériau	Panneau aggloméré haute densité
Classe d'efficacité énergétique éclairage	F
Couleur de lumière	4200 K
Durée de vie de l'éclairage LED	60000 h
Méthode de mesure	LM-80
Indice de rendu de couleur min.	80

### Contenu de la livraison

- Armoire de toilette
- 6 tablettes en verre
- Miroir grossissant
- Support magnétique
- Matériel de fixation

### Caractéristiques

- Gamme universelle combinable avec toutes les collections de salles de bain
- Certifié FSC™ C134279
- Eclairage LED
- Eclairage indirect
- Allumage sans contact, capteur Touch pour éclairage indirect en partie haute
- Allumage sans contact, capteur Touch pour éclairage indirect en partie basse
- Éclairage d'orientation désactivable
- Prise électrique
- Côtés extérieurs miroir
- Fond intérieur miroir
- Résistant à l'humidité
- Avec trois portes
- Portes miroir intérieur et extérieur
- Butée de porte centrale droite
- Ouverture par poignée intégrée
- Tablettes en verre amovibles
- Support magnétique
- Miroir grossissant

N° de réf.	Couleur / surface	B	B1	B2	B3	H	T	Classe de protection	Puissance absorbée [W]	Flux lumineux [lm]
		[cm]	[cm]	[cm]	[cm]	[cm]	[cm]			
500.594.00.1	Corps : miroir extérieur Portes : miroirs intérieur et extérieur	90	86,4	41,4	24	70	17,2	I	14,5	1470
500.592.00.1	Corps : miroir extérieur Portes : miroirs intérieur et extérieur	120	114,6	49,4	35	70	17,2	I	19	1890

### Accessoires

- Support magnétique Geberit → p. 535
- Miroir grossissant Geberit → p. 535



- 1 électrique pour armoire de toilette 90 cm
- 2 prises pour armoire de toilette 120 cm





**Geberit Bambini**

**Geberit Publica**

**WC lavants Geberit AquaClean**

**Panneaux sanitaires Geberit Monolith**

**Urinoirs**

**Douches**

**Baignoires**

**Produits hors collections**

**Appendix**









# Geberit Bambini













Vue d'ensemble de la gamme – Espaces sanitaires ludiques Geberit Bambini .....	856
Récapitulatif des accessoires – Espace sanitaire ludique Geberit Bambini pour robinetteries sur gorge .....	859
Récapitulatif des accessoires – Espace sanitaire ludique Geberit Bambini pour robinetteries murales .....	861
<b>Lavabos.....</b>	<b>862</b>
Lavabos.....	862
Timbres d'office pour salles de classe .....	863
Lavabos collectifs.....	863
Accessoires.....	873
<b>Robinetteries.....</b>	<b>877</b>
Robinetteries de lavabo .....	877
Pour robinetteries de lavabo Geberit Bambini.....	883
<b>WC.....</b>	<b>884</b>
Récapitulatif des accessoires – WCs suspendus et WCs au sol Geberit Bambini Rimfree .....	885
Récapitulatif des accessoires – WCs suspendus et WCs au sol Geberit Bambini avec bord de rinçage.....	887
WC suspendus .....	888
WC au sol .....	890
Abattants WC .....	894
Lunettes d'abattant .....	896
<b>Raccordements aux appareils .....</b>	<b>898</b>
Vidages pour WC Geberit Bambini.....	898
<b>Baignoires .....</b>	<b>899</b>
Baignoires en matériau minéral.....	899

Vue d'ensemble de la gamme – Espaces sanitaires ludiques Geberit Bambini

Geberit International Sales, Version: décembre 2024

				Espace sanitaire ludique Geberit Bambini, pour deux robinetteries de lavabo	Espace sanitaire ludique Geberit Bambini, pour trois robinetteries de lavabo, lavabo le plus bas à gauche	Espace sanitaire ludique Geberit Bambini, pour trois robinetteries de lavabo, lavabo le plus bas à droite	Espace sanitaire ludique Geberit Bambini, pour quatre robinetteries de lavabo, lavabo le plus bas à gauche	Espace sanitaire ludique Geberit Bambini, pour quatre robinetteries de lavabo, lavabo le plus bas à droite
				90 cm	139 cm	139 cm	180 cm	180 cm
<b>Blanc alpin, trou de robinetterie à gauche et à droite, sans trop-plein</b>				430200016			430000016	430050016
<b>Blanc alpin, trou de robinetterie au centre, à gauche et à droite, sans trop-plein</b>					430300016	430350016		
								
				→ p. 868	→ p. 869	→ p. 870	→ p. 871	→ p. 872
<b>Caches décoratifs devant</b>								
Cache décoratif de façade Geberit Bambini, pour espace sanitaire ludique pour deux robinetteries de lavabo	430210016	Blanc alpin	→ p. 873	✓				
	430210226	Bleu Varicor no. 226	→ p. 873	✓				
	430210227	Varicor rouge no. 227	→ p. 873	✓				
	430210304	Varicor jaune no. 304	→ p. 873	✓				
	430210229	Varicor vert no. 229	→ p. 873	✓				
Cache décoratif de façade Geberit Bambini, pour espace sanitaire ludique pour trois robinetteries de lavabo, lavabo le plus bas à gauche	430310016	Blanc alpin	→ p. 873		✓			
	430310226	Bleu Varicor no. 226	→ p. 873		✓			
	430310227	Varicor rouge no. 227	→ p. 873		✓			
	430310304	Varicor jaune no. 304	→ p. 873		✓			
	430310229	Varicor vert no. 229	→ p. 873		✓			
Cache décoratif de façade Geberit Bambini, pour espace sanitaire ludique pour trois robinetteries de lavabo, lavabo le plus bas à droite	430360016	Blanc alpin	→ p. 874			✓		
	430360226	Bleu Varicor no. 226	→ p. 874			✓		
	430360227	Varicor rouge no. 227	→ p. 874			✓		
	430360304	Varicor jaune no. 304	→ p. 874			✓		
	430360229	Varicor vert no. 229	→ p. 874			✓		
Habillage cache-siphon de façade Geberit Bambini, pour espace sanitaire ludique pour quatre robinetteries de lavabo, lavabo le plus bas à gauche	430010016	Blanc alpin	→ p. 874				✓	
	430010226	Bleu Varicor no. 226	→ p. 874				✓	
	430010227	Varicor rouge no. 227	→ p. 874				✓	
	430010304	Varicor jaune no. 304	→ p. 874				✓	
	430010229	Varicor vert no. 229	→ p. 874				✓	
Habillage cache-siphon de façade Geberit Bambini, pour espace sanitaire ludique pour quatre robinetteries de lavabo, lavabo le plus bas à droite	430060016	Blanc alpin	→ p. 875					✓
	430060226	Bleu Varicor no. 226	→ p. 875					✓
	430060227	Varicor rouge no. 227	→ p. 875					✓
	430060304	Varicor jaune no. 304	→ p. 875					✓
	430060229	Varicor vert no. 229	→ p. 875					✓
<b>Caches décoratifs côté</b>								
Cache décoratif latéral Geberit Bambini, pour espace sanitaire ludique, lavabo le plus haut	431030016	Blanc alpin	→ p. 875		✓	✓	✓	✓
	431030226	Bleu Varicor no. 226	→ p. 875		✓	✓	✓	✓
	431030227	Varicor rouge no. 227	→ p. 875		✓	✓	✓	✓
	431030304	Varicor jaune no. 304	→ p. 875		✓	✓	✓	✓
	431030229	Varicor vert no. 229	→ p. 875		✓	✓	✓	✓
Cache décoratif latéral Geberit Bambini, pour espace sanitaire ludique, lavabo le plus bas	431020016	Blanc alpin	→ p. 875	✓ 1)	✓	✓	✓	✓
	431020226	Bleu Varicor no. 226	→ p. 875	✓ 1)	✓	✓	✓	✓
	431020227	Varicor rouge no. 227	→ p. 875	✓ 1)	✓	✓	✓	✓
	431020304	Varicor jaune no. 304	→ p. 875	✓ 1)	✓	✓	✓	✓
	431020229	Varicor vert no. 229	→ p. 875	✓ 1)	✓	✓	✓	✓
<b>Fixations</b>								
Kit d'équerres de montage Geberit pour espace sanitaire ludique, pour deux robinetteries de lavabo	521095000		→ p. 876	✓				
Kit d'équerres de montage Geberit pour espace sanitaire ludique, pour trois robinetteries de lavabo	521093000		→ p. 876		✓	✓		

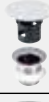
Geberit International Sales, Version: décembre 2024

				Espace sanitaire ludique Geberit Bambini, pour deux robinetteries de lavabo	Espace sanitaire ludique Geberit Bambini, pour trois robinetteries de lavabo, lavabo le plus bas à gauche	Espace sanitaire ludique Geberit Bambini, pour trois robinetteries de lavabo, lavabo le plus bas à droite	Espace sanitaire ludique Geberit Bambini, pour quatre robinetteries de lavabo, lavabo le plus bas à gauche	Espace sanitaire ludique Geberit Bambini, pour quatre robinetteries de lavabo, lavabo le plus bas à droite
				90 cm	139 cm	139 cm	180 cm	180 cm
Kit d'équerres de montage Geberit pour espace sanitaire ludique, pour quatre robinetteries de lavabo	521092000		→ p. 876				✓	✓
<b>Robinetteries</b>								
Robinet mitigeur de lavabo Geberit Bambini, multicolore	571600000		→ p. 877	✓	✓	✓	✓	✓
Robinetterie de lavabo Geberit Bambini robinet mitigeur	116.207.21.1		→ p. 878	✓	✓	✓	✓	✓
Robinetterie de lavabo Geberit Bambini, alimentation sur secteur, multicolore	577660000		→ p. 879	✓	✓	✓	✓	✓
Robinetterie de lavabo Geberit Bambini alimentation sur secteur	116.209.21.1		→ p. 880	✓	✓	✓	✓	✓
Robinetterie de lavabo Geberit Bambini, alimentation par pile, multicolore	577650000		→ p. 881	✓	✓	✓	✓	✓
Robinetterie de lavabo Geberit Bambini alimentation par piles	116.208.21.1		→ p. 882	✓	✓	✓	✓	✓
Mini thermostat Geberit Bambini pour robinetterie de lavabo	599113000		→ p. 883	✓	✓	✓	✓	✓
Mousseur Geberit Bambini pour robinetterie de lavabo	571410000		→ p. 883	✓	✓ <sup>2)</sup>	✓ <sup>2)</sup>	✓	✓
<b>Vidages</b>								
Siphon en tube coudé Geberit pour lavabo, avec manchette, sortie horizontale	151.105.21.1		Chromé brillant	✓	✓ <sup>1)</sup>	✓ <sup>1)</sup>	✓ <sup>1)</sup>	✓ <sup>1)</sup>
<b>Uniquement en association avec une bonde</b>								
Bonde Geberit avec tube de trop-plein, pour lavabos	240.648.00.1		Transparent	✓	✓ <sup>3)</sup>	✓ <sup>3)</sup>	✓ <sup>3)</sup>	✓ <sup>3)</sup>
Bonde Geberit à écoulement libre et recouvrement de soupape	152.050.21.1			✓	✓ <sup>4)</sup>	✓ <sup>4)</sup>	✓ <sup>4)</sup>	✓ <sup>4)</sup>
Bonde Geberit à évacuation libre, filtre	152.005.00.1			✓	✓ <sup>4)</sup>	✓ <sup>4)</sup>	✓ <sup>4)</sup>	✓ <sup>4)</sup>

✓ Compatible

<sup>1)</sup> Veuillez commander en double

<sup>2)</sup> Nécessaire en cas d'utilisation d'une robinetterie Bambini dans le lavabo plus élevé en combinaison avec la bonde avec tube de trop-plein















<sup>3)</sup> Pour un lavabo plus élevé

<sup>4)</sup> Pour un lavabo moins élevé







Récapitulatif des accessoires – Espace sanitaire ludique Geberit Bambini pour robinetteries sur gorge

Geberit International Sales, Version: décembre 2024













					Espace sanitaire ludique Geberit Bambini, avec deux points d'eau, lavabo plus bas à gauche	Espace sanitaire ludique Geberit Bambini, avec deux points d'eau, lavabo plus bas à droite	
					90 cm	90 cm	
Blanc alpin					502.973.00.1	502.974.00.1	
Décor en rouge carmin / orange					502.973.FY.1	502.974.FY.1	
Décor en bleu océan / bleu clair					502.973.SX.1	502.974.SX.1	
Décor en vert forêt / vert clair					502.973.79.1	502.974.79.1	
							
					→ p. 864	→ p. 864	
<b>Robinetteries – choisir une option</b>							
Alimentation sur secteur	Chromé	116.209.21.1		→ p. 880	2	2	
	Multicolore	577660000		→ p. 879	2	2	
Alimentation par pile	Chromé	116.208.21.1		→ p. 882	2	2	
	Multicolore	577650000		→ p. 881	2	2	
Robinet mitigeur	Bleu océan	116.207.SX.1		→ p. 878	2	2	
	Vert forêt	116.207.79.1		→ p. 878	2	2	
	Rouge carmin	116.207.FY.1		→ p. 878	2	2	
	Chromé	116.207.21.1		→ p. 878	2	2	
	Multicolore	571600000		→ p. 877	2	2	
<b>Accessoires pour robinetteries</b>							
Mini thermostat		599113000		→ p. 883	2	2	
Mousseur orientable		571410000		→ p. 883	Nécessaire en combinaison avec les bondes à tube de trop-plein	Nécessaire en combinaison avec les bondes à tube de trop-plein	
<b>Siphons – choisir une option</b>							
Siphon en tube coudé Geberit pour lavabo, avec manchette, sortie horizontale	Chromé brillant	151.105.21.1			1	1	
<b>Bondes – choisir une option</b>							
Bonde Geberit avec tube de trop-plein, pour lavabos	Transparent	240.648.00.1			1	1	
Bonde Geberit à évacuation libre, filtre		152.005.00.1			1	1	
Bonde Geberit à écoulement libre et recouvrement de soupape	Chromé brillant	152.050.21.1			1	1	
<b>Pour installation encastrée – choisir une option</b>							
Installation Duofix		111.490.00.2	Bâti-support Geberit Duofix pour lavabo, 82–98 cm, robinetterie sur gorge		→ p. 859	2 + 4x 465.034.00.2	2 + 4x 465.034.00.2
Installation de parois en construction massive		500.121.00.1	Matériel de fixation Geberit pour lavabo		→ p. 1041	2	2

L'aperçu montre la compatibilité ainsi que la quantité nécessaire des articles (indiquées dans les lignes) pour l'espace sanitaire ludique Geberit Bambini souhaité (indiqué dans les colonnes)





	Espace sanitaire ludique Geberit Bambini, avec trois points d'eau, lavabo plus bas à gauche	Espace sanitaire ludique Geberit Bambini, avec trois points d'eau, lavabo plus bas à droite	Espace sanitaire ludique Geberit Bambini, avec quatre points d'eau, lavabo plus bas à gauche	Espace sanitaire ludique Geberit Bambini, avec quatre points d'eau, lavabo plus bas à droite
	140 cm	140 cm	180 cm	180 cm
	502.975.00.1	502.976.00.1	502.977.00.1	502.978.00.1
	502.975.FY.1	502.976.FY.1	502.977.FY.1	502.978.FY.1
	502.975.SX.1	502.976.SX.1	502.977.SX.1	502.978.SX.1
	502.975.79.1	502.976.79.1	502.977.79.1	502.978.79.1
				
	→ p. 866	→ p. 867	→ p. 865	→ p. 866
	3	3	4	4
	3	3	4	4
	3	3	4	4
	3	3	4	4
	3	3	4	4
	3	3	4	4
	3	3	4	4
	3	3	4	4
	3	3	4	4
	3	3	4	4
	3	3	4	4
	3	3	4	4
	3	3	4	4
	3	3	4	4
	3	3	4	4
	Nécessaire en combinaison avec les bondes à tube de trop-plein	Nécessaire en combinaison avec les bondes à tube de trop-plein	Nécessaire en combinaison avec les bondes à tube de trop-plein	Nécessaire en combinaison avec les bondes à tube de trop-plein
	2	2	2	2
	2	2	2	2
	2	2	2	2
	2	2	2	2
	2 + 1x 111.787.00.1 + 4x 465.034.00.2	2 + 1x 111.787.00.1 + 4x 465.034.00.2	3 + 8x 465.034.00.2	3 + 8x 465.034.00.2
	2	2	3	3

Récapitulatif des accessoires – Espace sanitaire ludique Geberit Bambini pour robinetteries murales

Geberit International Sales, Version: décembre 2024

					Espace sanitaire ludique Geberit Bambini, avec deux points d'eau, lavabo plus bas à gauche	Espace sanitaire ludique Geberit Bambini, avec deux points d'eau, lavabo plus bas à droite	
					90 cm	90 cm	
					Sans trou de robinetterie	Sans trou de robinetterie	
							
					→ p. 864	→ p. 864	
<b>Robinetteries – choisir une option</b>							
Plave	Longueur 22 cm, voir la vue d'ensemble de la gamme – Robinetteries murales Geberit pour lavabos				2	2	
Brenta	Longueur 22 cm, voir la vue d'ensemble de la gamme – Robinetteries murales Geberit pour lavabos				2	2	
<b>Accessoires pour robinetteries</b>							
Mousseur orientable	243.635.00.1			 → p. 861	Nécessaire en combinaison avec les bondes à tube de trop-plein	Nécessaire en combinaison avec les bondes à tube de trop-plein	
<b>Siphons – choisir une option</b>							
Siphon en tube coudé Geberit pour lavabo, avec manchette, sortie horizontale	Chromé brillant	151.105.21.1		 N/A	1	1	
<b>Bondes – choisir une option</b>							
Bonde Geberit avec tube de trop-plein, pour lavabos	Transparent	240.648.00.1		 N/A	1	1	
Bonde Geberit à évacuation libre, filtre		152.005.00.1		 N/A	1	1	
Bonde Geberit à écoulement libre et recouvrement de soupape	Chromé brillant	152.050.21.1		 N/A	1	1	
<b>Pour installation encastrée – choisir une option</b>							
Installation de parois en construction massive	500.121.00.1			 → p. 1041	2	2	
<b>À commander en supplément pour les robinetteries murales Plave et Brenta</b>							
Installation GIS		461.146.00.1		 → p. 861	2	2	
	Blanc alpin	116.425.11.1		 → p. 861	2	2	

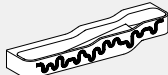
L'aperçu montre la compatibilité ainsi que la quantité nécessaire des articles (indiquées dans les lignes) pour l'espace sanitaire ludique Geberit Bambini souhaité (indiqué dans les colonnes)

	Espace sanitaire ludique Geberit Bambini, avec trois points d'eau, lavabo plus bas à gauche 140 cm	Espace sanitaire ludique Geberit Bambini, avec trois points d'eau, lavabo plus bas à droite 140 cm	Espace sanitaire ludique Geberit Bambini, avec quatre points d'eau, lavabo plus bas à gauche 180 cm	Espace sanitaire ludique Geberit Bambini, avec quatre points d'eau, lavabo plus bas à droite 180 cm
	Sans trou de robinetterie			
				
	→ p. 866	→ p. 867	→ p. 865	→ p. 866
	3	3	4	4
	3	3	4	4
	Nécessaire en combinaison avec les bondes à tube de trop-plein			
	2	2	2	2
	2	2	2	2
	2	2	2	2
	2	2	2	2
	2	2	3	3
	3	3	4	4
	3	3	4	4

## Lavabos

### Lavabos

#### Lavabo pour enfants Geberit Bambini

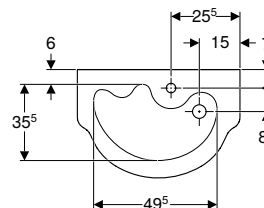
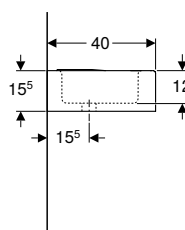
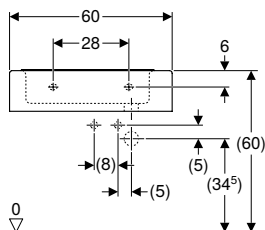

click & scan

#### Utilisation

- Pour enfants
- Pour écoles, structures d'accueil d'enfants et autres établissements de formation

#### Caractéristiques

- Asymétrique
- Combinable avec cache-siphon

#### Caractéristiques techniques

Matériau	Céramique sanitaire
----------	---------------------

N° de réf.	Couleur / surface	Trou de robinetterie	Trop-plein	H [cm]	T [cm]
------------	-------------------	----------------------	------------	--------	--------

#### B / largeur: 60 cm

326060000	Blanc	Au centre	Sans	15,5	40
-----------	-------	-----------	------	------	----

#### Combinable avec

- Cache-siphon Geberit Bambini → p. 862
- Robinetterie de lavabo Geberit Bambini robinet mitigeur → p. 878
- Robinetterie de lavabo Geberit Bambini alimentation par piles → p. 882
- Robinetterie de lavabo Geberit Bambini alimentation sur secteur → p. 880
- Robinet mitigeur de lavabo Geberit Bambini, multicolore → p. 877
- Robinetterie de lavabo Geberit Bambini, alimentation par pile, multicolore → p. 881
- Robinetterie de lavabo Geberit Bambini, alimentation sur secteur, multicolore → p. 879

#### Accessoires

- Bonde Geberit à écoulement libre et recouvrement de soupape
- Bonde Geberit à évacuation libre, filtre
- Matériel de fixation Geberit pour lavabo → p. 1041

#### Cache-siphon Geberit Bambini

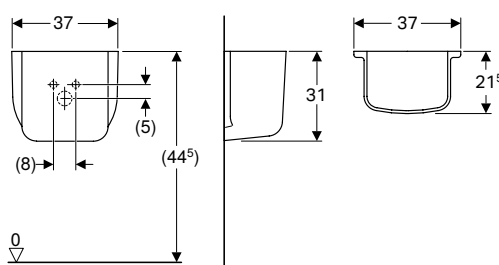

click & scan

#### Caractéristiques techniques

Matériau	Céramique sanitaire
----------	---------------------

N° de réf.	Couleur / surface	B [cm]	H [cm]	T [cm]
296500000	F Blanc	37	31	21,5

F : Fin de série décembre 2024

#### À commander en supplément

- Matériel de fixation

#### Combinable avec

- Lavabo pour enfants Geberit Bambini → p. 862

## Timbres d'office pour salles de classe

### Lavabo Geberit Bambini avec porte-éponge latéral

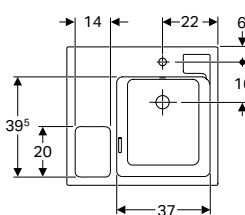
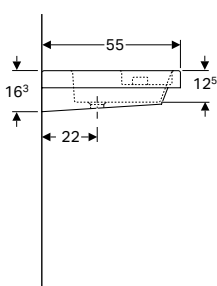
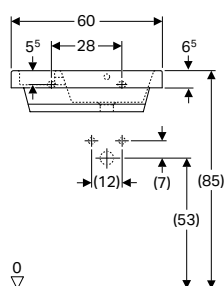

click & scan

#### Utilisation

- Pour écoles et autres établissements de formation

#### Caractéristiques techniques

Matériau	Grès fin
----------	----------

#### Caractéristiques

- Asymétrique
- Grande plage de dépose
- Compartiment de rangement intégré pour éponges et chiffons de nettoyage

N° de réf.	Couleur / surface	Trou de robinetterie	Trop-plein	B	H	T	Plage de dépose
				[cm]	[cm]	[cm]	
162700000	Blanc	Droite	Visible	60	16,3	55	Gauche

#### Accessoires

- Siphon à tube plongeur pour lavabo Geberit, sortie horizontale
- Bonde Geberit avec déclenchement par pression

## Lavabos collectifs

### Espace sanitaire ludique Geberit Bambini, avec deux points d'eau, lavabo plus bas à gauche

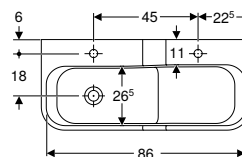
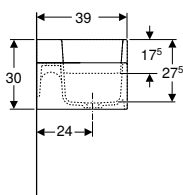
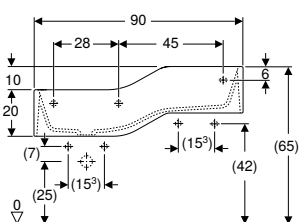

click & scan

#### Utilisation

- Pour enfants
- Pour écoles, structures d'accueil d'enfants et autres établissements de formation
- Adapté aux enfants de différentes tranches d'âge
- Pour jeu et apprentissage
- Pour montage sur les murs massifs ou les cloisons sèches
- Pour montage sur kits Geberit GIS d'espace sanitaire ludique Bambini
- Pour montage sur bâtis-supports Geberit Duofix pour lavabos

#### Caractéristiques

- Deux espaces lavabo
- Deux hauteurs différentes
- Compact
- Toboggan intégré
- Bords arrondis pour éviter les blessures
- Résistant aux chocs
- Résistant aux rayures
- Nettoyage simple
- Réparation de surface invisible

#### Caractéristiques techniques

Matériau	Varicor
----------	---------

#### Contenu de la livraison

- Lavabo collectif

N° de réf.	Couleur / surface	Trop-plein	Vidage	B	H	T
				[cm]	[cm]	[cm]
<b>Trou de robinetterie: Gauche et droite</b>						
502.973.00.1	Lavabo collectif : blanc alpin Décor : aucun	Sans	Gauche	90	30	39
502.973.SX.1 *	Lavabo collectif : blanc alpin Décor : bleu océan / bleu clair	Sans	Gauche	90	30	39
502.973.79.1 *	Lavabo collectif : blanc alpin Décor : vert forêt / vert clair	Sans	Gauche	90	30	39
502.973.FY.1 *	Lavabo collectif : blanc alpin Décor : rouge carmin / orange	Sans	Gauche	90	30	39

\* Fabrication sur commande

#### Combinable avec

- Robinetterie de lavabo Geberit Bambini robinet mitigeur → p. 878
- Robinetterie de lavabo Geberit Bambini alimentation par piles → p. 882
- Robinetterie de lavabo Geberit Bambini alimentation sur secteur → p. 880

#### Accessoires

- Récapitulatif des accessoires – Espace sanitaire ludique Geberit Bambini pour robinetteries sur gorge → p. 859
- Récapitulatif des accessoires – Espace sanitaire ludique Geberit Bambini pour robinetteries murales → p. 861

## Espace sanitaire ludique Geberit Bambini, avec deux points d'eau, lavabo plus bas à droite

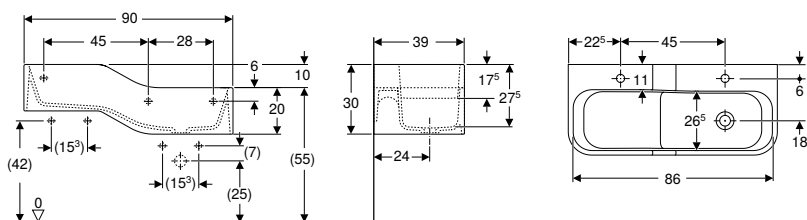

click & scan

### Utilisation

- Pour enfants
- Pour écoles, structures d'accueil d'enfants et autres établissements de formation
- Adapté aux enfants de différentes tranches d'âge
- Pour jeu et apprentissage
- Pour montage sur les murs massifs ou les cloisons sèches
- Pour montage sur kits Geberit GIS d'espace sanitaire ludique Bambini
- Pour montage sur bâtis-supports Geberit Duofix pour lavabos

### Caractéristiques

- Deux espaces lavabo
- Deux hauteurs différentes
- Compact
- Toboggan intégré
- Bords arrondis pour éviter les blessures
- Résistant aux chocs
- Résistant aux rayures
- Nettoyage simple
- Réparation de surface invisible

### Caractéristiques techniques

Matériau	Varicolor
----------	-----------

### Contenu de la livraison

- Lavabo collectif

N° de réf.	Couleur / surface	Trop-plein	Vidage	B [cm]	H [cm]	T [cm]
<b>Trou de robinetterie: Gauche et droite</b>						
502.974.00.1	Lavabo collectif : blanc alpin Décor : aucun	Sans	Droite	90	30	39
502.974.SX.1 *	Lavabo collectif : blanc alpin Décor : bleu océan / bleu clair	Sans	Droite	90	30	39
502.974.79.1 *	Lavabo collectif : blanc alpin Décor : vert forêt / vert clair	Sans	Droite	90	30	39
502.974.FY.1 *	Lavabo collectif : blanc alpin Décor : rouge carmin / orange	Sans	Droite	90	30	39

\* Fabrication sur commande

### Combinable avec

- Robinetterie de lavabo Geberit Bambini robinet mitigeur → p. 878
- Robinetterie de lavabo Geberit Bambini alimentation par piles → p. 882
- Robinetterie de lavabo Geberit Bambini alimentation sur secteur → p. 880

### Accessoires

- Récapitulatif des accessoires – Espace sanitaire ludique Geberit Bambini pour robinetteries sur gorge → p. 859
- Récapitulatif des accessoires – Espace sanitaire ludique Geberit Bambini pour robinetteries murales → p. 861

## Espace sanitaire ludique Geberit Bambini, avec quatre points d'eau, lavabo plus bas à gauche

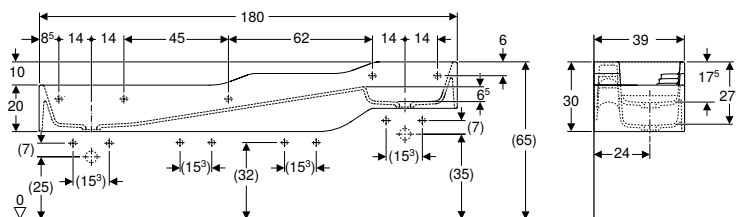

click & scan

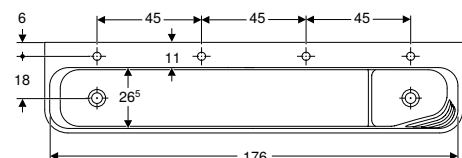

### Utilisation

- Pour enfants
- Pour écoles, structures d'accueil d'enfants et autres établissements de formation
- Adapté aux enfants de différentes tranches d'âge
- Pour jeu et apprentissage
- Pour montage sur les murs massifs ou les cloisons sèches
- Pour montage sur kits Geberit GIS d'espace sanitaire ludique Bambini
- Pour montage sur bâtis-supports Geberit Duofix pour lavabos

### Caractéristiques

- Quatre espaces lavabo
- Trois hauteurs différentes
- Compact
- Fonction de retenue d'eau intégrée avec toboggan et zone haptique pour jeux d'eau et expérience multisensorielle
- Bords arrondis pour éviter les blessures
- Résistant aux chocs
- Résistant aux rayures
- Nettoyage simple
- Réparation de surface invisible

### Caractéristiques techniques

Matériau	Varicor
----------	---------

### Contenu de la livraison

- Lavabo collectif

N° de réf.	Couleur / surface	Trop-plein	Vidage	B	H	T
				[cm]	[cm]	[cm]
<b>Trou de robinetterie: Gauche et droite</b>						
502.977.00.1	Lavabo collectif : blanc alpin Décor : aucun	Sans	Gauche et droite	180	30	39
502.977.SX.1 *	Lavabo collectif : blanc alpin Décor : bleu océan / bleu clair	Sans	Gauche et droite	180	30	39
502.977.79.1 *	Lavabo collectif : blanc alpin Décor : vert forêt / vert clair	Sans	Gauche et droite	180	30	39
502.977.FY.1 *	Lavabo collectif : blanc alpin Décor : rouge carmin / orange	Sans	Gauche et droite	180	30	39

\* Fabrication sur commande

### Combinable avec

- Robinetterie de lavabo Geberit Bambini robinet mitigeur → p. 878
- Robinetterie de lavabo Geberit Bambini alimentation par piles → p. 882
- Robinetterie de lavabo Geberit Bambini alimentation sur secteur → p. 880

### Accessoires

- Récapitulatif des accessoires – Espace sanitaire ludique Geberit Bambini pour robinetteries sur gorge → p. 859
- Récapitulatif des accessoires – Espace sanitaire ludique Geberit Bambini pour robinetteries murales → p. 861

## Espace sanitaire ludique Geberit Bambini, avec trois points d'eau, lavabo plus bas à gauche

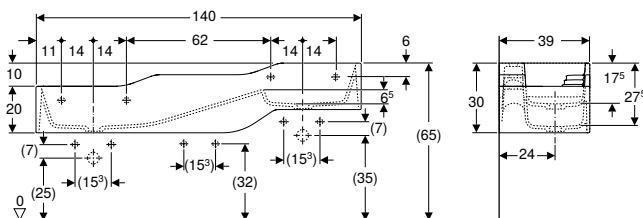

click & scan

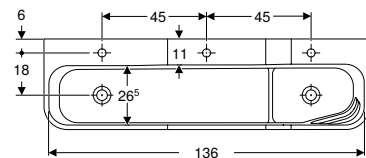

### Utilisation

- Pour enfants
- Pour écoles, structures d'accueil d'enfants et autres établissements de formation
- Adapté aux enfants de différentes tranches d'âge
- Pour jeu et apprentissage
- Pour montage sur les murs massifs ou les cloisons sèches
- Pour montage sur kits Geberit GIS d'espace sanitaire ludique Bambini
- Pour montage sur bâtis-soutiens Geberit Duofix pour lavabos

### Caractéristiques

- Trois espaces lavabo
- Trois hauteurs différentes
- Compact
- Fonction de retenue d'eau intégrée avec toboggan et zone haptique pour jeux d'eau et expérience multisensorielle
- Bords arrondis pour éviter les blessures
- Résistant aux chocs
- Résistant aux rayures
- Nettoyage simple
- Réparation de surface invisible

### Caractéristiques techniques

Matériau	Varicor
----------	---------

### Contenu de la livraison

- Lavabo collectif

N° de réf.	Couleur / surface	Trop-plein	Vidage	B	H	T
				[cm]	[cm]	[cm]
<b>Trou de robinetterie: Au centre, gauche et droite</b>						
502.975.00.1	Lavabo collectif : blanc alpin Décor : aucun	Sans	Gauche et droite	140	30	39
502.975.SX.1 *	Lavabo collectif : blanc alpin Décor : bleu océan / bleu clair	Sans	Gauche et droite	140	30	39
502.975.79.1 *	Lavabo collectif : blanc alpin Décor : vert forêt / vert clair	Sans	Gauche et droite	140	30	39
502.975.FY.1 *	Lavabo collectif : blanc alpin Décor : rouge carmin / orange	Sans	Gauche et droite	140	30	39

\* Fabrication sur commande

### Combinable avec

- Robinetterie de lavabo Geberit Bambini robinet mitigeur → p. 878
- Robinetterie de lavabo Geberit Bambini alimentation par piles → p. 882
- Robinetterie de lavabo Geberit Bambini alimentation sur secteur → p. 880

### Accessoires

- Récapitulatif des accessoires – Espace sanitaire ludique Geberit Bambini pour robinetteries sur gorge → p. 859
- Récapitulatif des accessoires – Espace sanitaire ludique Geberit Bambini pour robinetteries murales → p. 861



## Espace sanitaire ludique Geberit Bambini, avec quatre points d'eau, lavabo plus bas à droite

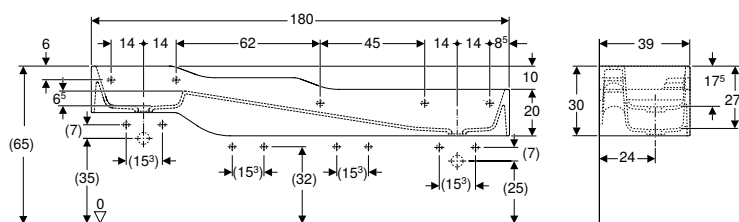

click & scan

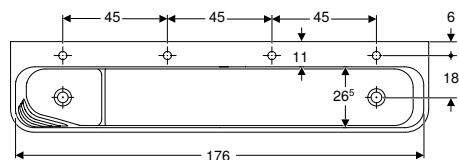

### Utilisation

- Pour enfants
- Pour écoles, structures d'accueil d'enfants et autres établissements de formation
- Adapté aux enfants de différentes tranches d'âge
- Pour jeu et apprentissage
- Pour montage sur les murs massifs ou les cloisons sèches
- Pour montage sur kits Geberit GIS d'espace sanitaire ludique Bambini
- Pour montage sur bâtis-supports Geberit Duofix pour lavabos

### Caractéristiques

- Quatre espaces lavabo
- Trois hauteurs différentes
- Compact
- Fonction de retenue d'eau intégrée avec toboggan et zone haptique pour jeux d'eau et expérience multisensorielle
- Bords arrondis pour éviter les blessures
- Résistant aux chocs
- Résistant aux rayures
- Nettoyage simple
- Réparation de surface invisible

### Caractéristiques techniques

Matériau	Varicor
----------	---------

### Contenu de la livraison

- Lavabo collectif

N° de réf.	Couleur / surface	Trop-plein	Vidage	B [cm]	H [cm]	T [cm]
<b>Trou de robinetterie: Gauche et droite</b>						
502.978.00.1	Lavabo collectif : blanc alpin Décor : aucun	Sans	Gauche et droite	180	30	39
502.978.SX.1 *	Lavabo collectif : blanc alpin Décor : bleu océan / bleu clair	Sans	Gauche et droite	180	30	39
502.978.79.1 *	Lavabo collectif : blanc alpin Décor : vert forêt / vert clair	Sans	Gauche et droite	180	30	39
502.978.FY.1 *	Lavabo collectif : blanc alpin Décor : rouge carmin / orange	Sans	Gauche et droite	180	30	39

\* Fabrication sur commande

### Combinable avec

- Robinetterie de lavabo Geberit Bambini robinet mitigeur → p. 878
- Robinetterie de lavabo Geberit Bambini alimentation par piles → p. 882
- Robinetterie de lavabo Geberit Bambini alimentation sur secteur → p. 880

### Accessoires

- Récapitulatif des accessoires – Espace sanitaire ludique Geberit Bambini pour robinetteries sur gorge → p. 859
- Récapitulatif des accessoires – Espace sanitaire ludique Geberit Bambini pour robinetteries murales → p. 861

## Espace sanitaire ludique Geberit Bambini, avec trois points d'eau, lavabo plus bas à droite

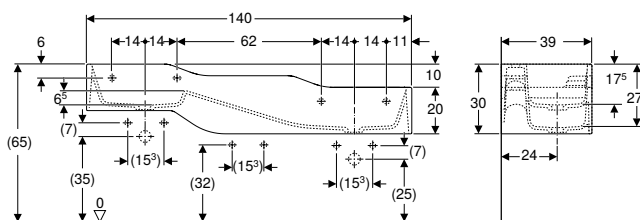

click & scan

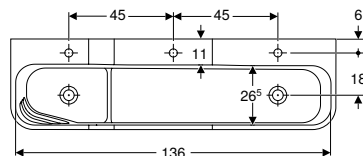

### Utilisation

- Pour enfants
- Pour écoles, structures d'accueil d'enfants et autres établissements de formation
- Adapté aux enfants de différentes tranches d'âge
- Pour jeu et apprentissage
- Pour montage sur les murs massifs ou les cloisons sèches
- Pour montage sur kits Geberit GIS d'espace sanitaire ludique Bambini
- Pour montage sur bâtis-supports Geberit Duofix pour lavabos

### Caractéristiques

- Trois espaces lavabo
- Trois hauteurs différentes
- Compact
- Fonction de retenue d'eau intégrée avec toboggan et zone haptique pour jeux d'eau et expérience multisensorielle
- Bords arrondis pour éviter les blessures
- Résistant aux chocs
- Résistant aux rayures
- Nettoyage simple
- Réparation de surface invisible

### Caractéristiques techniques

Matériau	Varicor
----------	---------

### Contenu de la livraison

- Lavabo collectif

N° de réf.	Couleur / surface	Trop-plein	Vidage	B [cm]	H [cm]	T [cm]
<b>Trou de robinetterie: Au centre, gauche et droite</b>						
502.976.00.1	Lavabo collectif : blanc alpin Décor : aucun	Sans	Gauche et droite	140	30	39
502.976.SX.1 *	Lavabo collectif : blanc alpin Décor : bleu océan / bleu clair	Sans	Gauche et droite	140	30	39
502.976.79.1 *	Lavabo collectif : blanc alpin Décor : vert forêt / vert clair	Sans	Gauche et droite	140	30	39
502.976.FY.1 *	Lavabo collectif : blanc alpin Décor : rouge carmin / orange	Sans	Gauche et droite	140	30	39

\* Fabrication sur commande

### Combinable avec

- Robinetterie de lavabo Geberit Bambini robinet mitigeur → p. 878
- Robinetterie de lavabo Geberit Bambini alimentation par piles → p. 882
- Robinetterie de lavabo Geberit Bambini alimentation sur secteur → p. 880

### Accessoires

- Récapitulatif des accessoires – Espace sanitaire ludique Geberit Bambini pour robinetteries sur gorge → p. 859
- Récapitulatif des accessoires – Espace sanitaire ludique Geberit Bambini pour robinetteries murales → p. 861

## Espace sanitaire ludique Geberit Bambini, pour deux robinetteries de lavabo

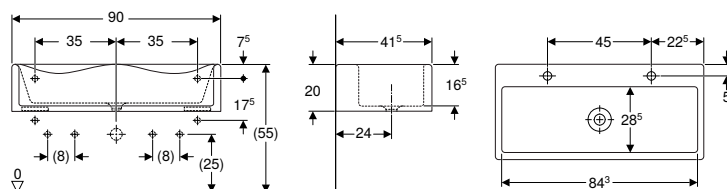

click & scan

### Utilisation

- Pour le montage sur des équerres
- Pour enfants
- Pour écoles, structures d'accueil d'enfants et autres établissements de formation

### Caractéristiques techniques

Matériau	Varicor
----------	---------

### Caractéristiques

- Deux espaces lavabo
- Compact
- Bord ondulé pour un accès aisé à la robinetterie de lavabo
- Bords arrondis pour éviter les blessures
- Antibactérien
- Résistant aux chocs
- Résistant aux rayures
- Nettoyage simple
- Réparation de surface invisible

### Contenu de la livraison

- Lavabo collectif
- Matériel de fixation pour habillage cache-siphon

N° de réf.	Couleur / surface	Trou de robinetterie	Trop-plein	Vidage	H	T
					[cm]	[cm]

### B / largeur: 90 cm

430200016	F	Blanc alpin / Mat	Gauche et droite	Sans	Au centre	20	41,5
-----------	---	-------------------	------------------	------	-----------	----	------

F: Fin de série décembre 2024

### À commander en supplément

- Cache décoratif de façade Geberit Bambini, pour espace sanitaire ludique pour deux robinetteries de lavabo → p. 873
- Cache décoratif latéral Geberit Bambini, pour espace sanitaire ludique, lavabo le plus bas → p. 875
- Kit d'équerres de montage Geberit pour espace sanitaire ludique, pour deux robinetteries de lavabo → p. 876

### Combinable avec

- Robinet mitigeur de lavabo Geberit Bambini, multicolore → p. 877
- Robinetterie de lavabo Geberit Bambini, alimentation par pile, multicolore → p. 881
- Robinetterie de lavabo Geberit Bambini, alimentation sur secteur, multicolore → p. 879
- Robinetterie de lavabo Geberit Bambini robinet mitigeur → p. 878
- Robinetterie de lavabo Geberit Bambini alimentation par piles → p. 882
- Robinetterie de lavabo Geberit Bambini alimentation sur secteur → p. 880
- Mini thermostat Geberit Bambini pour robinetterie de lavabo → p. 883

### Accessoires

- Bonde Geberit avec tube de trop-plein, pour lavabos
- Bonde Geberit à évacuation libre, filtre
- Bonde Geberit à écoulement libre et recouvrement de soupape
- Siphon en tube coudé Geberit pour lavabo, avec manchette, sortie horizontale



- En cas de montage en série des lavabos, une distance minimale de 5 cm entre la cuve et la paroi doit être respectée

## Espace sanitaire ludique Geberit Bambini, pour trois robinetteries de lavabo, lavabo le plus bas à gauche

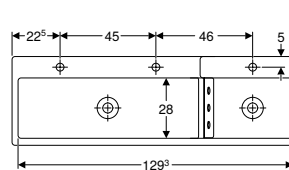
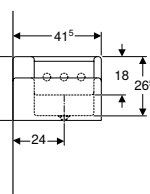
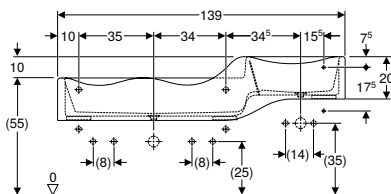

click & scan

### Utilisation

- Pour le montage sur des équerres
- Pour enfants
- Pour écoles, structures d'accueil d'enfants et autres établissements de formation

### Caractéristiques techniques

Matériau	Varicor
----------	---------

### Caractéristiques

- Trois espaces lavabo
- Deux sorties
- Compact
- Bord ondulé pour un accès aisé à la robinetterie de lavabo
- Bords arrondis pour éviter les blessures
- Antibactérien
- Résistant aux chocs
- Résistant aux rayures
- Nettoyage simple
- Réparation de surface invisible

### Contenu de la livraison

- Lavabo collectif
- Matériel de fixation pour habillage cache-siphon
- Plaque de barrage en PMMA

N° de réf.	Couleur / surface	Trou de robinetterie	Trop-plein	Vidage	H T	
					[cm]	[cm]
<b>B / largeur: 139 cm</b>						
430300016	F Blanc alpin / Mat	Au centre, gauche et droite	Sans	Gauche et droite	30	41,5

F : Fin de série décembre 2024

### À commander en supplément

- Cache décoratif de façade Geberit Bambini, pour espace sanitaire ludique pour trois robinetteries de lavabo, lavabo le plus bas à gauche → p. 873
- Cache décoratif latéral Geberit Bambini, pour espace sanitaire ludique, lavabo le plus bas → p. 875
- Cache décoratif latéral Geberit Bambini, pour espace sanitaire ludique, lavabo le plus haut → p. 875
- Kit d'équerres de montage Geberit pour espace sanitaire ludique, pour trois robinetteries de lavabo → p. 876

### Combinable avec

- Robinet mitigeur de lavabo Geberit Bambini, multicolore → p. 877
- Robinetterie de lavabo Geberit Bambini, alimentation par pile, multicolore → p. 881
- Robinetterie de lavabo Geberit Bambini, alimentation sur secteur, multicolore → p. 879
- Robinetterie de lavabo Geberit Bambini robinet mitigeur → p. 878
- Robinetterie de lavabo Geberit Bambini alimentation par piles → p. 882
- Robinetterie de lavabo Geberit Bambini alimentation sur secteur → p. 880
- Mini thermostat Geberit Bambini pour robinetterie de lavabo → p. 883

### Accessoires

- Bonde Geberit avec tube de trop-plein, pour lavabos
- Bonde Geberit à écoulement libre et recouvrement de soupape
- Siphon en tube coudé Geberit pour lavabo, avec manchette, sortie horizontale
- Bonde Geberit à évacuation libre, filtre



- En cas de montage en série des lavabos, une distance minimale de 5 cm entre la cuve et la paroi doit être respectée

## Espace sanitaire ludique Geberit Bambini, pour trois robinetteries de lavabo, lavabo le plus bas à droite

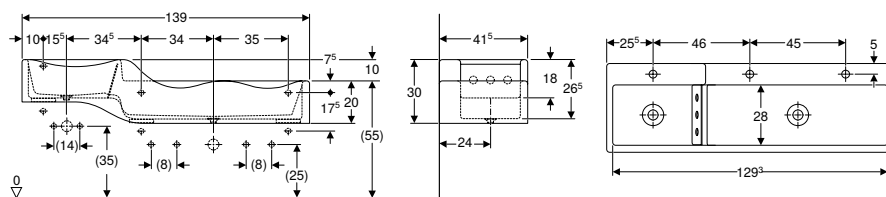

click & scan

### Utilisation

- Pour le montage sur des équerres
- Pour enfants
- Pour écoles, structures d'accueil d'enfants et autres établissements de formation

### Caractéristiques techniques

Matériau	Varicor
----------	---------

### Caractéristiques

- Trois espaces lavabo
- Deux sorties
- Compact
- Bord ondulé pour un accès aisé à la robinetterie de lavabo
- Bords arrondis pour éviter les blessures
- Antibactérien
- Résistant aux chocs
- Résistant aux rayures
- Nettoyage simple
- Réparation de surface invisible

### Contenu de la livraison

- Lavabo collectif
- Matériel de fixation pour habillage cache-siphon
- Plaque de barrage en PMMA

N° de réf.	Couleur / surface	Trou de robinetterie	Trop-plein	Vidage	H [cm]	T [cm]
------------	-------------------	----------------------	------------	--------	--------	--------

### B / largeur: 139 cm

430350016	F Blanc alpin / Mat	Au centre, gauche et droite	Sans	Gauche et droite	30	41,5
-----------	---------------------	-----------------------------	------	------------------	----	------

F : Fin de série décembre 2024

### À commander en supplément

- Cache décoratif de façade Geberit Bambini, pour espace sanitaire ludique pour trois robinetteries de lavabo, lavabo le plus bas à droite → p. 874
- Cache décoratif latéral Geberit Bambini, pour espace sanitaire ludique, lavabo le plus bas → p. 875
- Cache décoratif latéral Geberit Bambini, pour espace sanitaire ludique, lavabo le plus haut → p. 875
- Kit d'équerres de montage Geberit pour espace sanitaire ludique, pour trois robinetteries de lavabo → p. 876

### Combinable avec

- Robinet mitigeur de lavabo Geberit Bambini, multicolore → p. 877
- Robinetterie de lavabo Geberit Bambini, alimentation par pile, multicolore → p. 881
- Robinetterie de lavabo Geberit Bambini, alimentation sur secteur, multicolore → p. 879
- Robinetterie de lavabo Geberit Bambini robinet mitigeur → p. 878
- Robinetterie de lavabo Geberit Bambini alimentation par piles → p. 882
- Robinetterie de lavabo Geberit Bambini alimentation sur secteur → p. 880
- Mini thermostat Geberit Bambini pour robinetterie de lavabo → p. 883

### Accessoires

- Bonde Geberit avec tube de trop-plein, pour lavabos
- Bonde Geberit à évacuation libre, filtre
- Bonde Geberit à écoulement libre et recouvrement de soupape
- Siphon en tube coudé Geberit pour lavabo, avec manchette, sortie horizontale



- En cas de montage en série des lavabos, une distance minimale de 5 cm entre la cuve et la paroi doit être respectée

## Espace sanitaire ludique Geberit Bambini, pour quatre robinetteries de lavabo, lavabo le plus bas à gauche

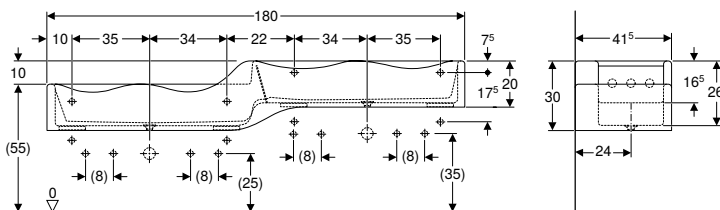

click & scan

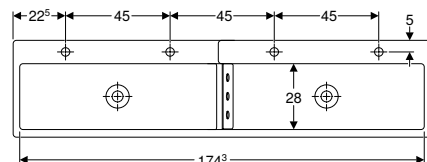

### Utilisation

- Pour le montage sur des équerres
- Pour enfants
- Pour écoles, structures d'accueil d'enfants et autres établissements de formation

### Caractéristiques techniques

Matériau	Varicor
----------	---------

### Caractéristiques

- Quatre espaces lavabo
- Deux sorties
- Compact
- Bord ondulé pour un accès aisé à la robinetterie de lavabo
- Bords arrondis pour éviter les blessures
- Antibactérien
- Résistant aux chocs
- Résistant aux rayures
- Nettoyage simple
- Réparation de surface invisible

### Contenu de la livraison

- Lavabo collectif
- Matériel de fixation pour habillage cache-siphon
- Plaque de barrage en PMMA

N° de réf.	Couleur / surface	Trou de robinetterie	Trop-plein	Vidage	H	T
					[cm]	[cm]

### B / largeur: 180 cm

430000016	F Blanc alpin / Mat	Gauche et droite	Sans	Gauche et droite	30	41,5
-----------	---------------------	------------------	------	------------------	----	------

F : Fin de série décembre 2024

### À commander en supplément

- Habillage cache-siphon de façade Geberit Bambini, pour espace sanitaire ludique pour quatre robinetteries de lavabo, lavabo le plus bas à gauche → p. 874
- Cache décoratif latéral Geberit Bambini, pour espace sanitaire ludique, lavabo le plus bas → p. 875
- Cache décoratif latéral Geberit Bambini, pour espace sanitaire ludique, lavabo le plus haut → p. 875
- Kit d'équerres de montage Geberit pour espace sanitaire ludique, pour quatre robinetteries de lavabo → p. 876

### Combinable avec

- Robinet mitigeur de lavabo Geberit Bambini, multicolore → p. 877
- Robinetterie de lavabo Geberit Bambini, alimentation par pile, multicolore → p. 881
- Robinetterie de lavabo Geberit Bambini, alimentation sur secteur, multicolore → p. 879
- Robinetterie de lavabo Geberit Bambini robinet mitigeur → p. 878
- Robinetterie de lavabo Geberit Bambini alimentation par piles → p. 882
- Robinetterie de lavabo Geberit Bambini alimentation sur secteur → p. 880
- Mini thermostat Geberit Bambini pour robinetterie de lavabo → p. 883

### Accessoires

- Bonde Geberit avec tube de trop-plein, pour lavabos
- Bonde Geberit à évacuation libre, filtre
- Bonde Geberit à écoulement libre et recouvrement de soupape
- Siphon en tube coudé Geberit pour lavabo, avec manchette, sortie horizontale



- En cas de montage en série des lavabos, une distance minimale de 5 cm entre la cuve et la paroi doit être respectée

## Espace sanitaire ludique Geberit Bambini, pour quatre robinetteries de lavabo, lavabo le plus bas à droite

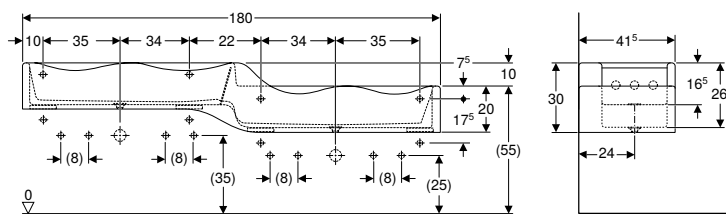

click & scan

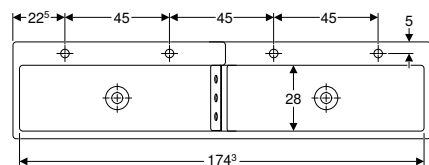

### Utilisation

- Pour le montage sur des équerres
- Pour enfants
- Pour écoles, structures d'accueil d'enfants et autres établissements de formation

### Caractéristiques techniques

Matériau	Varicor
----------	---------

### Caractéristiques

- Quatre espaces lavabo
- Deux sorties
- Compact
- Bord ondulé pour un accès aisé à la robinetterie de lavabo
- Bords arrondis pour éviter les blessures
- Antibactérien
- Résistant aux chocs
- Résistant aux rayures
- Nettoyage simple
- Réparation de surface invisible

### Contenu de la livraison

- Lavabo collectif
- Matériel de fixation pour habillage cache-siphon
- Plaque de barrage en PMMA

N° de réf.	Couleur / surface	Trou de robinetterie	Trop-plein	Vidage	H	T
					[cm]	[cm]

### B / largeur: 180 cm

430050016	F Blanc alpin / Mat	Gauche et droite	Sans	Gauche et droite	30	41,5
-----------	---------------------	------------------	------	------------------	----	------

F : Fin de série décembre 2024

### À commander en supplément

- Habillage cache-siphon de façade Geberit Bambini, pour espace sanitaire ludique pour quatre robinetteries de lavabo, lavabo le plus bas à droite → p. 874
- Cache décoratif latéral Geberit Bambini, pour espace sanitaire ludique, lavabo le plus bas → p. 875
- Cache décoratif latéral Geberit Bambini, pour espace sanitaire ludique, lavabo le plus haut → p. 875
- Kit d'équerres de montage Geberit pour espace sanitaire ludique, pour quatre robinetteries de lavabo → p. 876

### Combinable avec

- Robinet mitigeur de lavabo Geberit Bambini, multicolore → p. 877
- Robinetterie de lavabo Geberit Bambini, alimentation par pile, multicolore → p. 881
- Robinetterie de lavabo Geberit Bambini, alimentation sur secteur, multicolore → p. 879
- Robinetterie de lavabo Geberit Bambini robinet mitigeur → p. 878
- Robinetterie de lavabo Geberit Bambini alimentation par piles → p. 882
- Robinetterie de lavabo Geberit Bambini alimentation sur secteur → p. 880
- Mini thermostat Geberit Bambini pour robinetterie de lavabo → p. 883

### Accessoires

- Bonde Geberit avec tube de trop-plein, pour lavabos
- Bonde Geberit à évacuation libre, filtre
- Bonde Geberit à écoulement libre et recouvrement de soupape
- Siphon en tube coudé Geberit pour lavabo, avec manchette, sortie horizontale



- En cas de montage en série des lavabos, une distance minimale de 5 cm entre la cuve et la paroi doit être respectée

## Accessoires

### Cache décoratif de façade Geberit Bambini, pour espace sanitaire ludique pour deux robinetteries de lavabo

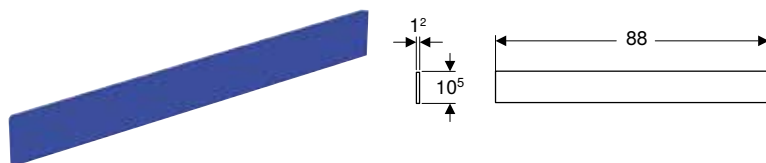

click & scan

#### Utilisation

- Pour espace sanitaires ludiques Bambini

#### Caractéristiques techniques

Matériau	Varicor
----------	---------

#### Caractéristiques

- Résistant aux chocs
- Résistant aux rayures
- Nettoyage simple
- Réparation de surface invisible

#### Contenu de la livraison

- Habillage cache-siphon

N° de réf.	Couleur / surface
430210016	Blanc alpin / Mat
430210226	F Bleu Varicor no. 226 / Mat
430210227	F Varicor rouge no. 227 / Mat
430210229	F Varicor vert no. 229 / Mat
430210304	F Varicor jaune no. 304 / Mat

F : Fin de série septembre 2025

### Cache décoratif de façade Geberit Bambini, pour espace sanitaire ludique pour trois robinetteries de lavabo, lavabo le plus bas à gauche

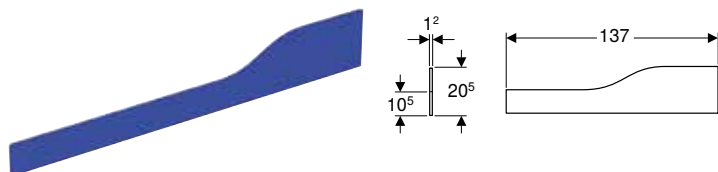

click & scan

#### Utilisation

- Pour espace sanitaires ludiques Bambini

#### Caractéristiques techniques

Matériau	Varicor
----------	---------

#### Caractéristiques

- Résistant aux chocs
- Résistant aux rayures
- Nettoyage simple
- Réparation de surface invisible

#### Contenu de la livraison

- Habillage cache-siphon

N° de réf.	Couleur / surface
430310016	Blanc alpin / Mat
430310226	F Bleu Varicor no. 226 / Mat
430310227	F Varicor rouge no. 227 / Mat
430310229	F Varicor vert no. 229 / Mat
430310304	F Varicor jaune no. 304 / Mat

F : Fin de série septembre 2025



## Cache décoratif de façade Geberit Bambini, pour espace sanitaire ludique pour trois robinetteries de lavabo, lavabo le plus bas à droite

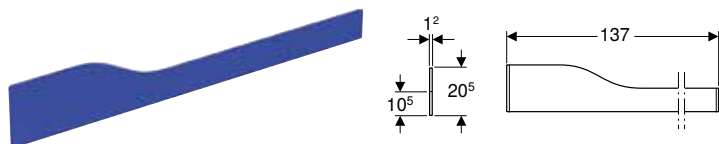

click & scan

### Utilisation

- Pour espace sanitaires ludiques Bambini

### Caractéristiques techniques

Matériau	Varicor
----------	---------

### Caractéristiques

- Résistant aux chocs
- Résistant aux rayures
- Nettoyage simple
- Réparation de surface invisible

### Contenu de la livraison

- Habillage cache-siphon

N° de réf.	Couleur / surface
430360016	Blanc alpin / Mat
430360226	F Bleu Varicor no. 226 / Mat
430360227	F Varicor rouge no. 227 / Mat
430360229	F Varicor vert no. 229 / Mat
430360304	F Varicor jaune no. 304 / Mat

F: Fin de série septembre 2025

## Habillage cache-siphon de façade Geberit Bambini, pour espace sanitaire ludique pour quatre robinetteries de lavabo, lavabo le plus bas à gauche

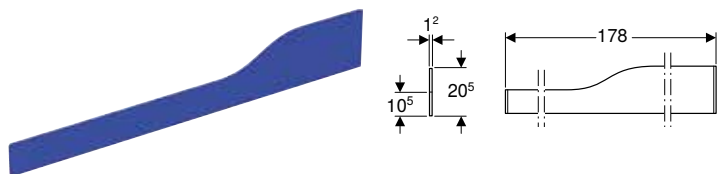

click & scan

### Utilisation

- Pour espace sanitaires ludiques Bambini

### Caractéristiques techniques

Matériau	Varicor
----------	---------

### Caractéristiques

- Résistant aux chocs
- Résistant aux rayures
- Nettoyage simple
- Réparation de surface invisible

### Contenu de la livraison

- Habillage cache-siphon

N° de réf.	Couleur / surface
430010016	Blanc alpin / Mat
430010226	F Bleu Varicor no. 226 / Mat
430010227	F Varicor rouge no. 227 / Mat
430010229	F Varicor vert no. 229 / Mat
430010304	F Varicor jaune no. 304 / Mat

F: Fin de série septembre 2025

## Habillage cache-siphon de façade Geberit Bambini, pour espace sanitaire ludique pour quatre robinetteries de lavabo, lavabo le plus bas à droite

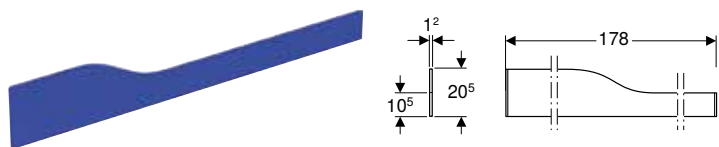

click & scan

### Utilisation

- Pour espace sanitaires ludiques Bambini

### Caractéristiques

- Résistant aux chocs
- Résistant aux rayures
- Nettoyage simple
- Réparation de surface invisible

### Caractéristiques techniques

Matériau	Varicor
----------	---------

### Contenu de la livraison

- Habillage cache-siphon

N° de réf.	Couleur / surface
430060016	Blanc alpin / Mat
430060226	F Bleu Varicor no. 226 / Mat
430060227	F Varicor rouge no. 227 / Mat
430060229	F Varicor vert no. 229 / Mat
430060304	F Varicor jaune no. 304 / Mat

F : Fin de série septembre 2025

## Cache décoratif latéral Geberit Bambini, pour espace sanitaire ludique, lavabo le plus bas

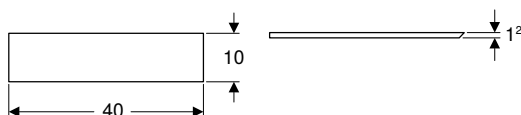
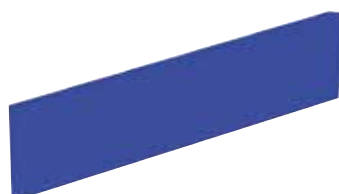

click & scan

### Utilisation

- Pour espace sanitaires ludiques Bambini

### Caractéristiques techniques

Matériau	Varicor
----------	---------

### Caractéristiques

- Résistant aux chocs
- Résistant aux rayures
- Nettoyage simple
- Réparation de surface invisible

### Contenu de la livraison

- Habillage cache-siphon

N° de réf.	Couleur / surface
431020016	Blanc alpin / Mat
431020226	F Bleu Varicor no. 226 / Mat
431020227	F Varicor rouge no. 227 / Mat
431020229	F Varicor vert no. 229 / Mat
431020304	F Varicor jaune no. 304 / Mat

F : Fin de série septembre 2025

## Cache décoratif latéral Geberit Bambini, pour espace sanitaire ludique, lavabo le plus haut

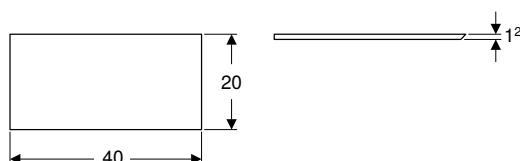

click & scan

### Utilisation

- Pour espace sanitaires ludiques Bambini

### Caractéristiques techniques

Matériau	Varicor
----------	---------

### Caractéristiques

- Résistant aux chocs
- Résistant aux rayures
- Nettoyage simple
- Réparation de surface invisible

### Contenu de la livraison

- Habillage cache-siphon

N° de réf.	Couleur / surface
431030016	Blanc alpin / Mat
431030226	F Bleu Varicor no. 226 / Mat
431030227	F Varicor rouge no. 227 / Mat
431030229	F Varicor vert no. 229 / Mat
431030304	F Varicor jaune no. 304 / Mat

F : Fin de série septembre 2025

**Kit d'équerres de montage Geberit pour espace sanitaire ludique, pour deux robinetteries de lavabo**

click &amp; scan

**Utilisation**

- Pour espace sanitaires ludiques Bambini

**Caractéristiques techniques**

Matériau	Acier
----------	-------

**N° de réf.**

521095000

**Contenu de la livraison**

- Kit à 2 éléments
- Matériel de fixation

**Kit d'équerres de montage Geberit pour espace sanitaire ludique, pour trois robinetteries de lavabo**

click &amp; scan

**Utilisation**

- Pour espace sanitaires ludiques Bambini

**Caractéristiques techniques**

Matériau	Acier
----------	-------

**N° de réf.**

521093000 F

F : Fin de série décembre 2024

**Contenu de la livraison**

- 3 fixations murales
- Matériel de fixation

**Kit d'équerres de montage Geberit pour espace sanitaire ludique, pour quatre robinetteries de lavabo**

click &amp; scan

**Utilisation**

- Pour espace sanitaires ludiques Bambini

**Caractéristiques techniques**

Matériau	Acier
----------	-------

**N° de réf.**

521092000 F

F : Fin de série décembre 2024

**Contenu de la livraison**

- 4 équerres de montage
- Matériel de fixation

# Robinetteries

## Robinetteries de lavabo

### Robinet mitigeur de lavabo Geberit Bambini, multicolore

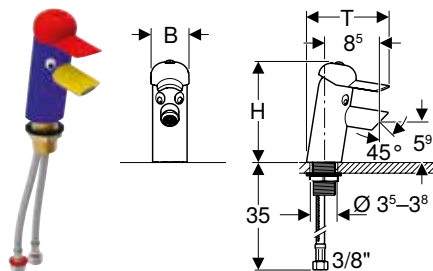

click & scan

#### Utilisation

- Pour enfants
- Pour structures d'accueil d'enfants
- Pour installation sur gorge ou sur plan
- Pour montage dans des espaces sanitaires ludiques Bambini
- Pour le raccordement de l'eau froide et de l'eau chaude

#### Caractéristiques techniques

Pression de service	1-10 bar
Pression d'essai max. eau	16 bar
Pression d'essai max. air / gaz inerte	3 bar
Température de l'eau momentanée max.	90 °C
Débit à 3 bars	5,7 l/min
Matériau	Laiton

#### Caractéristiques

- Design ludique adapté aux enfants
- Groupe de robinetteries I selon DIN 4109
- Robinet mitigeur
- Avec clapet anti-retour intégré
- Boîtier plastifié haute adhérence
- Manette en ABS
- Tricolore

#### Contenu de la livraison

- Clé de verrouillage du mousseur
- Clé pour la manette
- Matériel de fixation

N° de réf.	Couleur / surface	Mitigeur	B [cm]	H [cm]	T [cm]
571600000	Chapeau : rouge carmin Corps : bleu outremer Évacuation : jaune signalisation	Avec mitigeur	5,6	14,5	13

#### Combinable avec

- Lavabo pour enfants Geberit Bambini → p. 862
- Espace sanitaire ludique Geberit Bambini, pour quatre robinetteries de lavabo, lavabo le plus bas à gauche → p. 871
- Espace sanitaire ludique Geberit Bambini, pour trois robinetteries de lavabo, lavabo le plus bas à gauche → p. 869
- Espace sanitaire ludique Geberit Bambini, pour deux robinetteries de lavabo → p. 868
- Espace sanitaire ludique Geberit Bambini, pour quatre robinetteries de lavabo, lavabo le plus bas à droite → p. 872
- Espace sanitaire ludique Geberit Bambini, pour trois robinetteries de lavabo, lavabo le plus bas à droite → p. 870

#### Accessoires

- Mini thermostat Geberit Bambini pour robinetterie de lavabo → p. 883
- Mousseur Geberit Bambini pour robinetterie de lavabo → p. 883



- Afin d'éviter des brûlures causées par l'eau bouillante, il est recommandé d'utiliser le mini thermostat Geberit Bambini pour les robinetteries
- En cas d'utilisation en combinaison d'une surverse sur le lavabo Geberit Bambini ou sur un espace sanitaire ludique Geberit Bambini (lavabo supérieur), commander séparément l'aérateur pour robinetterie de lavabo Geberit Bambini (n° de réf. 571410000)

## Robinetterie de lavabo Geberit Bambini robinet mitigeur

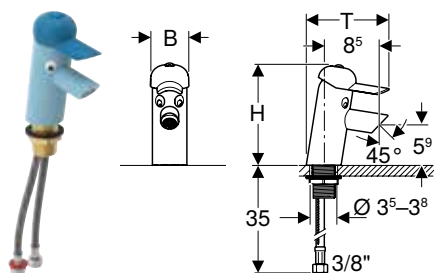

click & scan

### Utilisation

- Pour enfants
- Pour structures d'accueil d'enfants
- Pour installation sur gorge ou sur plan
- Pour montage dans des espaces sanitaires ludiques Bambini
- Pour le raccordement de l'eau froide et de l'eau chaude

### Caractéristiques techniques

Pression de service	1-10 bar
Pression d'essai max. eau	16 bar
Pression d'essai max. air / gaz inerte	3 bar
Température de l'eau momentanée max.	90 °C
Débit à 3 bars	5,7 l/min
Matériau	Laiton

### Caractéristiques

- Design ludique adapté aux enfants
- Groupe de robinetteries I selon DIN 4109
- Robinet mitigeur
- Avec clapet anti-retour intégré
- Boîtier thermolaqué ou chromé
- Manette en ABS

### Contenu de la livraison

- Clé de verrouillage du mousseur
- Clé pour la manette
- Matériel de fixation

N° de réf.	Couleur / surface	Mitigeur	B [cm]	H [cm]	T [cm]
116.207.SX.1	Chapeau : bleu océan Corps : bleu clair	Avec mitigeur	5,6	14,5	13
116.207.79.1	Chapeau : vert forêt Corps : vert clair	Avec mitigeur	5,6	14,5	13
116.207.FY.1	Chapeau : rouge carmin Corps : orange	Avec mitigeur	5,6	14,5	13
116.207.21.1	Chapeau : gris poussière Corps : chromé brillant	Avec mitigeur	5,6	14,5	13

### Combinable avec

- Espace sanitaire ludique Geberit Bambini, avec deux points d'eau, lavabo plus bas à gauche → p. 864
- Espace sanitaire ludique Geberit Bambini, avec deux points d'eau, lavabo plus bas à droite → p. 864
- Espace sanitaire ludique Geberit Bambini, avec trois points d'eau, lavabo plus bas à gauche → p. 866
- Espace sanitaire ludique Geberit Bambini, avec trois points d'eau, lavabo plus bas à droite → p. 867
- Espace sanitaire ludique Geberit Bambini, avec quatre points d'eau, lavabo plus bas à gauche → p. 865
- Espace sanitaire ludique Geberit Bambini, avec quatre points d'eau, lavabo plus bas à droite → p. 866
- Lavabo pour enfants Geberit Bambini → p. 862
- Espace sanitaire ludique Geberit Bambini, pour quatre robinetteries de lavabo, lavabo le plus bas à gauche → p. 871
- Espace sanitaire ludique Geberit Bambini, pour trois robinetteries de lavabo, lavabo le plus bas à gauche → p. 869
- Espace sanitaire ludique Geberit Bambini, pour deux robinetteries de lavabo → p. 868
- Espace sanitaire ludique Geberit Bambini, pour quatre robinetteries de lavabo, lavabo le plus bas à droite → p. 872
- Espace sanitaire ludique Geberit Bambini, pour trois robinetteries de lavabo, lavabo le plus bas à droite → p. 870

### Accessoires

- Mini thermostat Geberit Bambini pour robinetterie de lavabo → p. 883
- Mousseur Geberit Bambini pour robinetterie de lavabo → p. 883



- Afin d'éviter des brûlures causées par l'eau bouillante, il est recommandé d'utiliser le mini thermostat Geberit Bambini pour les robinetteries
- En cas d'utilisation en combinaison d'une surverse sur le lavabo Geberit Bambini ou sur un espace sanitaire ludique Geberit Bambini (lavabo supérieur), commander séparément l'aérateur pour robinetterie de lavabo Geberit Bambini (n° de réf. 571410000)

## Robinetterie de lavabo Geberit Bambini, alimentation sur secteur, multicolore

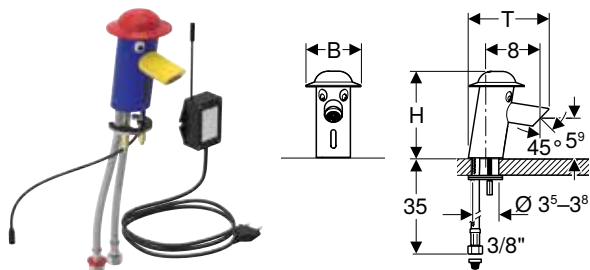

click & scan

### Utilisation

- Pour enfants
- Pour structures d'accueil d'enfants
- Pour installation sur gorge ou sur plan
- Pour montage dans des espaces sanitaires ludiques Bambini
- Pour le raccordement de l'eau froide et de l'eau chaude
- Pour une combinaison avec un chauffe-eau instantané, voir la fiche technique " Robinetteries de lavabo avec chauffe-eau instantanés "

### Caractéristiques techniques

Degré de protection	IP65
Tension nominale	230 V c.a.
Fréquence du réseau	50 Hz
Tension de fonctionnement	6,6 V c.c.
Pression de service	1–8,5 bar
Différence de pression EC / EF max.	1,5 bar
Pression d'essai max. eau	16 bar
Pression d'essai max. air / gaz inerte	3 bar
Température de l'eau momentanée max.	80 °C
Débit à 3 bars	5,7 l/min
Rinçage intermittent	24 h
Temps du rinçage intermittent	10 s
Matériau	Laiton

### Caractéristiques

- Design ludique adapté aux enfants
- Groupe de robinetteries I selon DIN 4109
- Détection infrarouge de l'utilisateur
- Distance d'activation réglable
- Rinçage intermittent
- Déclenchement du rinçage pour nettoyage du lavabo désactivable manuellement
- Avec clapet anti-retour intégré
- Boîtier plastifié haute adhérence
- Chapeau en polycarbonate
- Tricolore

### Contenu de la livraison

- Bloc d'alimentation électrique
- Filtre panier
- Clé de verrouillage du mousseur
- Matériel de fixation

N° de réf.	Couleur / surface	Mitigeur	B	H	T	Puissance absorbée [W]
			[cm]	[cm]	[cm]	
577660000	Chapeau : rouge carmin Corps : bleu outremer Évacuation : jaune signalisation	Avec mitigeur	8	12,6	12,4	0,1

### Combinable avec

- Lavabo pour enfants Geberit Bambini → p. 862
- Espace sanitaire ludique Geberit Bambini, pour quatre robinetteries de lavabo, lavabo le plus bas à gauche → p. 871
- Espace sanitaire ludique Geberit Bambini, pour trois robinetteries de lavabo, lavabo le plus bas à gauche → p. 869
- Espace sanitaire ludique Geberit Bambini, pour deux robinetteries de lavabo → p. 868
- Espace sanitaire ludique Geberit Bambini, pour quatre robinetteries de lavabo, lavabo le plus bas à droite → p. 872
- Espace sanitaire ludique Geberit Bambini, pour trois robinetteries de lavabo, lavabo le plus bas à droite → p. 870

### Accessoires

- Mini thermostat Geberit Bambini pour robinetterie de lavabo → p. 883
- Mousseur Geberit Bambini pour robinetterie de lavabo → p. 883



- Afin d'éviter des brûlures causées par l'eau bouillante, il est recommandé d'utiliser le mini thermostat Geberit Bambini pour les robinetteries
- En cas d'utilisation en combinaison d'une surverse sur le lavabo Geberit Bambini ou sur un espace sanitaire ludique Geberit Bambini (lavabo supérieur), commander séparément l'aérateur pour robinetterie de lavabo Geberit Bambini (n° de réf. 571410000)

## Robinetterie de lavabo Geberit Bambini alimentation sur secteur

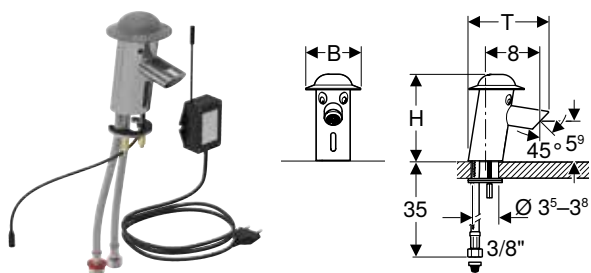

### Utilisation

- Pour enfants
- Pour structures d'accueil d'enfants
- Pour installation sur gorge ou sur plan
- Pour montage dans des espaces sanitaires ludiques Bambini
- Pour le raccordement de l'eau froide et de l'eau chaude
- Pour une combinaison avec un chauffe-eau instantané, voir la fiche technique " Robinetteries de lavabo avec chauffe-eau instantanés "

### Caractéristiques techniques

Degré de protection	IP65
Tension nominale	230 V c.a.
Fréquence du réseau	50 Hz
Tension de fonctionnement	6,6 V c.c.
Pression de service	1-8,5 bar
Différence de pression EC / EF max.	1,5 bar
Pression d'essai max. eau	16 bar
Pression d'essai max. air / gaz inerte	3 bar
Température de l'eau momentanée max.	80 °C
Débit à 3 bars	5,7 l/min
Rinçage intermittent	24 h
Temps du rinçage intermittent	10 s
Matériau	Laiton

### Caractéristiques

- Design ludique adapté aux enfants
- Groupe de robinetteries I selon DIN 4109
- Détection infrarouge de l'utilisateur
- Distance d'activation réglable
- Rinçage intermittent
- Déclenchement du rinçage pour nettoyage du lavabo désactivable manuellement
- Avec clapet anti-retour intégré
- Boîtier chromé
- Chapeau en polycarbonate

### Contenu de la livraison

- Bloc d'alimentation électrique
- Filtre panier
- Clé de verrouillage du mousseur
- Matériel de fixation

N° de réf.	Couleur / surface	Mitigeur	B	H	T	Puissance absorbée [W]
			[cm]	[cm]	[cm]	
116.209.21.1	Chapeau : gris poussière Corps : chromé brillant	Avec mitigeur	8	12,6	12,4	0,1

### Combinable avec

- Lavabo pour enfants Geberit Bambini → p. 862
- Espace sanitaire ludique Geberit Bambini, avec deux points d'eau, lavabo plus bas à gauche → p. 864
- Espace sanitaire ludique Geberit Bambini, avec deux points d'eau, lavabo plus bas à droite → p. 864
- Espace sanitaire ludique Geberit Bambini, avec trois points d'eau, lavabo plus bas à gauche → p. 866
- Espace sanitaire ludique Geberit Bambini, avec trois points d'eau, lavabo plus bas à droite → p. 867
- Espace sanitaire ludique Geberit Bambini, avec quatre points d'eau, lavabo plus bas à gauche → p. 865
- Espace sanitaire ludique Geberit Bambini, avec quatre points d'eau, lavabo plus bas à droite → p. 866
- Espace sanitaire ludique Geberit Bambini, pour quatre robinetteries de lavabo, lavabo le plus bas à gauche → p. 871
- Espace sanitaire ludique Geberit Bambini, pour trois robinetteries de lavabo, lavabo le plus bas à gauche → p. 869
- Espace sanitaire ludique Geberit Bambini, pour deux robinetteries de lavabo → p. 868
- Espace sanitaire ludique Geberit Bambini, pour quatre robinetteries de lavabo, lavabo le plus bas à droite → p. 872
- Espace sanitaire ludique Geberit Bambini, pour trois robinetteries de lavabo, lavabo le plus bas à droite → p. 870

### Accessoires

- Mini thermostat Geberit Bambini pour robinetterie de lavabo → p. 883
- Mousseur Geberit Bambini pour robinetterie de lavabo → p. 883



- Afin d'éviter des brûlures causées par l'eau bouillante, il est recommandé d'utiliser le mini thermostat Geberit Bambini pour les robinetteries
- En cas d'utilisation en combinaison d'une surverse sur le lavabo Geberit Bambini ou sur un espace sanitaire ludique Geberit Bambini (lavabo supérieur), commander séparément l'aérateur pour robinetterie de lavabo Geberit Bambini (n° de réf. 571410000)

## Robinetterie de lavabo Geberit Bambini, alimentation par pile, multicolore

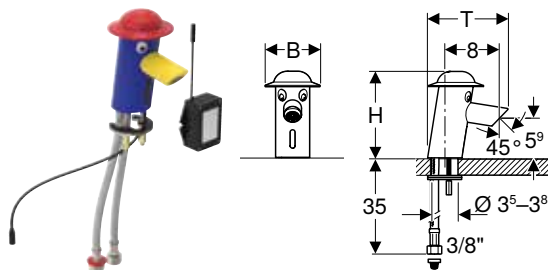

click & scan

### Utilisation

- Pour enfants
- Pour structures d'accueil d'enfants
- Pour installation sur gorge ou sur plan
- Pour montage dans des espaces sanitaires ludiques Bambini
- Pour le raccordement de l'eau froide et de l'eau chaude
- Pour une combinaison avec un chauffe-eau instantané, voir la fiche technique "Robinetteries de lavabo avec chauffe-eau instantané"

### Caractéristiques techniques

Type de pile	CR-P2 (6 V)
Degré de protection	IP65
Tension de fonctionnement	6 V c.c.
Pression de service	1-8,5 bar
Différence de pression EC / EF max.	1,5 bar
Pression d'essai max. eau	16 bar
Pression d'essai max. air / gaz inerte	3 bar
Température de l'eau momentanée max.	80 °C
Débit à 3 bars	5,7 l/min
Rinçage intermittent	24 h
Temps du rinçage intermittent	10 s
Matériau	Laiton

### Caractéristiques

- Design ludique adapté aux enfants
- Groupe de robinetteries I selon DIN 4109
- Détection infrarouge de l'utilisateur
- Avertissement en cas de pile faible
- Distance d'activation réglable
- Rinçage intermittent
- Déclenchement du rinçage pour nettoyage du lavabo désactivable manuellement
- Avec clapet anti-retour intégré
- Boîtier plastifié haute adhérence
- Chapeau en polycarbonate
- Tricolore

### Contenu de la livraison

- Boîtier pour piles
- Pile au lithium type CR-P2 6 V
- Filtre panier
- Clé de verrouillage du mousseur
- Matériel de fixation

N° de réf.	Couleur / surface	Mitigeur	B	H	T
			[cm]	[cm]	[cm]
577650000	Chapeau : rouge carmin Corps : bleu outremer Évacuation : jaune signalisation	Avec mitigeur	8	12,6	12,4

### Combinable avec

- Lavabo pour enfants Geberit Bambini → p. 862
- Espace sanitaire ludique Geberit Bambini, pour quatre robinetteries de lavabo, lavabo le plus bas à gauche → p. 871
- Espace sanitaire ludique Geberit Bambini, pour trois robinetteries de lavabo, lavabo le plus bas à gauche → p. 869
- Espace sanitaire ludique Geberit Bambini, pour deux robinetteries de lavabo → p. 868
- Espace sanitaire ludique Geberit Bambini, pour quatre robinetteries de lavabo, lavabo le plus bas à droite → p. 872
- Espace sanitaire ludique Geberit Bambini, pour trois robinetteries de lavabo, lavabo le plus bas à droite → p. 870

### Accessoires

- Mini thermostat Geberit Bambini pour robinetterie de lavabo → p. 883
- Mousseur Geberit Bambini pour robinetterie de lavabo → p. 883



- Afin d'éviter des brûlures causées par l'eau bouillante, il est recommandé d'utiliser le mini thermostat Geberit Bambini pour les robinetteries
- En cas d'utilisation en combinaison d'une surverse sur le lavabo Geberit Bambini ou sur un espace sanitaire ludique Geberit Bambini (lavabo supérieur), commander séparément l'aérateur pour robinetterie de lavabo Geberit Bambini (n° de réf. 571410000)



## Robinetterie de lavabo Geberit Bambini alimentation par piles

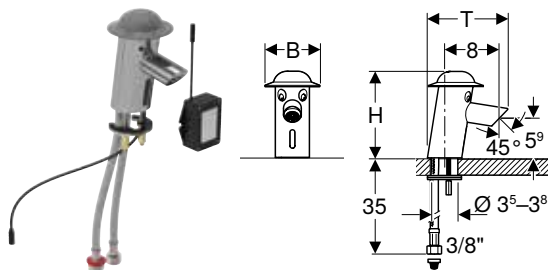

click & scan

### Utilisation

- Pour enfants
- Pour structures d'accueil d'enfants
- Pour installation sur gorge ou sur plan
- Pour montage dans des espaces sanitaires ludiques Bambini
- Pour le raccordement de l'eau froide et de l'eau chaude
- Pour une combinaison avec un chauffe-eau instantané, voir la fiche technique " Robinetteries de lavabo avec chauffe-eau instantanés "

### Caractéristiques techniques

Type de pile	CR-P2 (6 V)
Degré de protection	IP65
Tension de fonctionnement	6 V c.c.
Pression de service	1-8,5 bar
Différence de pression EC / EF max.	1,5 bar
Pression d'essai max. eau	16 bar
Pression d'essai max. air / gaz inerte	3 bar
Température de l'eau momentanée max.	80 °C
Débit à 3 bars	5,7 l/min
Rinçage intermittent	24 h
Temps du rinçage intermittent	10 s
Matériau	Laiton

### Caractéristiques

- Design ludique adapté aux enfants
- Groupe de robinetteries I selon DIN 4109
- Détection infrarouge de l'utilisateur
- Avertissement en cas de pile faible
- Distance d'activation réglable
- Rinçage intermittent
- Déclenchement du rinçage pour nettoyage du lavabo désactivable manuellement
- Avec clapet anti-retour intégré
- Boîtier chromé
- Chapeau en polycarbonate

### Contenu de la livraison

- Boîtier pour piles
- Pile au lithium type CR-P2 6 V
- Filtre panier
- Clé de verrouillage du mousseur
- Matériel de fixation

N° de réf.	Couleur / surface	Mitigeur	B [cm]	H [cm]	T [cm]
116.208.21.1	Chapeau : gris poussière Corps : chromé brillant	Avec mitigeur	8	12,6	12,4

### Combinable avec

- Espace sanitaire ludique Geberit Bambini, avec deux points d'eau, lavabo plus bas à gauche → p. 864
- Espace sanitaire ludique Geberit Bambini, avec deux points d'eau, lavabo plus bas à droite → p. 864
- Espace sanitaire ludique Geberit Bambini, avec trois points d'eau, lavabo plus bas à gauche → p. 866
- Espace sanitaire ludique Geberit Bambini, avec trois points d'eau, lavabo plus bas à droite → p. 867
- Espace sanitaire ludique Geberit Bambini, avec quatre points d'eau, lavabo plus bas à gauche → p. 865
- Espace sanitaire ludique Geberit Bambini, avec quatre points d'eau, lavabo plus bas à droite → p. 866
- Lavabo pour enfants Geberit Bambini → p. 862
- Espace sanitaire ludique Geberit Bambini, pour quatre robinetteries de lavabo, lavabo le plus bas à gauche → p. 871
- Espace sanitaire ludique Geberit Bambini, pour trois robinetteries de lavabo, lavabo le plus bas à gauche → p. 869
- Espace sanitaire ludique Geberit Bambini, pour deux robinetteries de lavabo → p. 868
- Espace sanitaire ludique Geberit Bambini, pour quatre robinetteries de lavabo, lavabo le plus bas à droite → p. 872
- Espace sanitaire ludique Geberit Bambini, pour trois robinetteries de lavabo, lavabo le plus bas à droite → p. 870

### Accessoires

- Mini thermostat Geberit Bambini pour robinetterie de lavabo → p. 883
- Mousseur Geberit Bambini pour robinetterie de lavabo → p. 883



- Afin d'éviter des brûlures causées par l'eau bouillante, il est recommandé d'utiliser le mini thermostat Geberit Bambini pour les robinetteries
- En cas d'utilisation en combinaison d'une surverse sur le lavabo Geberit Bambini ou sur un espace sanitaire ludique Geberit Bambini (lavabo supérieur), commander séparément l'aérateur pour robinetterie de lavabo Geberit Bambini (n° de réf. 571410000)

## Pour robinetteries de lavabo Geberit Bambini

### Mousseur Geberit Bambini pour robinetterie de lavabo



click & scan

#### Contenu de la livraison

- Clé de montage

N° de réf.	Débit [l/min]	Modèle
571410000	5,7	Orientable

### Mini thermostat Geberit Bambini pour robinetterie de lavabo

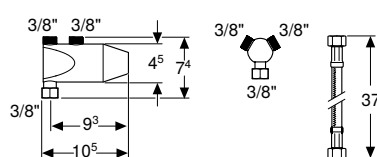

click & scan

#### Utilisation

- Pour robinetteries de lavabo Bambini
- Pour régler et limiter la température de l'eau chaude
- Pour prévenir les brûlures en cas de défaillance de l'alimentation en eau froide
- Pour le montage de robinets équerre G 3/8"

#### Caractéristiques

- Groupe de robinetteries I selon DIN 4109
- Protection anti-brûlure avec élément thermiquement expansible selon EN 1111
- Température maximale de l'eau réglable à la sortie de la cartouche thermostatique

#### Caractéristiques techniques

Pression de service	≤ 10 bar
Pression de service recommandée (bar)	1–5 bar
Température de service eau chaude	60–65 °C
Température de service eau froide	10–15 °C
Débit à 3 bars	12 l/min
Matériau	Laiton chromé

#### Contenu de la livraison

- Pièce en Y
- Flexible à tresse métallique 3/8"
- Filtre panier

#### N° de réf.

599113000

#### Combinable avec

- Espace sanitaire ludique Geberit Bambini, pour quatre robinetteries de lavabo, lavabo le plus bas à gauche → p. 871
- Espace sanitaire ludique Geberit Bambini, pour trois robinetteries de lavabo, lavabo le plus bas à gauche → p. 869
- Espace sanitaire ludique Geberit Bambini, pour deux robinetteries de lavabo → p. 868
- Espace sanitaire ludique Geberit Bambini, pour quatre robinetteries de lavabo, lavabo le plus bas à droite → p. 872
- Espace sanitaire ludique Geberit Bambini, pour trois robinetteries de lavabo, lavabo le plus bas à droite → p. 870

# WC

## Récapitulatif des accessoires – WCs suspendus et WCs au sol Geberit Bambini Rimfree

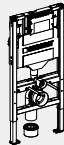
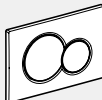

Geberit International Sales, Version: décembre 2024

Blanc				
				Hauteur du bord de la cuvette
<b>Abattants WC et lunettes d'abattant, à commander en supplément</b>				
Abattant WC Geberit Bambini EasyMount pour enfants	Sans fermeture ralentie	Blanc	502.969.01.1	→ p. 894
	Sans fermeture ralentie	Bleu océan	502.969.SX.1	→ p. 894
	Sans fermeture ralentie	Vert forêt	502.969.79.1	→ p. 894
	Sans fermeture ralentie	Rouge carmin	502.969.FY.1	→ p. 894
	Avec fermeture ralentie	Blanc	502.970.01.1	→ p. 894
	Avec fermeture ralentie	Bleu océan	502.970.SX.1	→ p. 894
	Avec fermeture ralentie	Vert forêt	502.970.79.1	→ p. 894
	Avec fermeture ralentie	Rouge carmin	502.970.FY.1	→ p. 894
Lunette d'abattant Geberit Bambini pour enfants, avec fonction de soutien	Sans fermeture ralentie	Blanc	502.971.01.1	→ p. 896
	Sans fermeture ralentie	Bleu océan	502.971.SX.1	→ p. 896
	Sans fermeture ralentie	Vert forêt	502.971.79.1	→ p. 896
	Sans fermeture ralentie	Rouge carmin	502.971.FY.1	→ p. 896
Lunette ergonomique Geberit Bambini pour bébés et jeunes enfants		Gris agate	502.972.PL.1	→ p. 896
		Rouge carmin	502.972.FY.1	→ p. 896
<b>Éléments Duofix</b>				
Bâti-support Geberit Duofix Bambini pour WC suspendu pour enfants, 97 cm, avec réservoir à encastrer Sigma 12 cm	Hauteur du bâti-support : 97 cm Hauteur de la plaque de déclenchement : 88 cm		111.923.00.6	
<b>Plaques de déclenchement, à commander en supplément en combinaison avec les réservoirs à encastrer Geberit Sigma</b>				
Plaque de déclenchement Geberit Sigma01 pour rinçage double touche, round, pour WC Bambini	Multi surface Plaquette de déclenchement : blanc Touche quantité totale : rouge carmin Touche quantité partielle : orange		115.770.FY.5	
	Multi surface Plaquette de déclenchement : blanc Touche quantité totale : bleu océan Touche quantité partielle : bleu clair		115.770.SX.5	
	Multi surface Plaquette de déclenchement : blanc Touche quantité totale : vert forêt Touche quantité partielle : vert clair		115.770.79.5	
Plaque de déclenchement Geberit Sigma01 pour rinçage double touche, round		Blanc	115.770.11.5	
✓ Compatible				





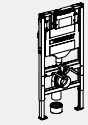

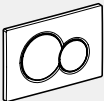
	WC suspendus	WC au sol	
	WC suspendu à fond creux Geberit Bambini pour enfants, Rimfree, pour abattant WC	WC au sol Geberit Bambini pour enfants, cuvette de WC à fond creux, Rimfree, pour abattant WC	WC au sol à fond creux Geberit Bambini pour jeunes enfants, Rimfree
	502.959.00.1	502.966.00.1	502.965.00.1
			
	35 cm	30 cm	24 cm
	→ p. 888	→ p. 890	→ p. 890
	✓	✓	
	✓	✓	
	✓	✓	
	✓	✓	
	✓	✓	
	✓	✓	
	✓	✓	
	✓	✓	
	✓	✓	
	✓	✓	
	✓	✓	
			✓
			✓
	✓		
	✓	✓	✓
	✓	✓	✓
	✓	✓	✓
	✓	✓	✓

**Récapitulatif des accessoires – WCs suspendus et WCs au sol Geberit Bambini avec bord de rinçage**

Geberit International Sales, Version: décembre 2024

Blanc				
Blanc				
Réducteur de toilette : rouge carmin				
Blanc				
Réducteur de toilette : gris agate				
				<b>Hauteur du bord de la cuvette</b>
<b>Abattants WC et lunettes d'abattant, à commander en supplément</b>				
Abattant WC Geberit Bambini pour enfants	Sans fermeture ralentie	Blanc	573334000	→ p. 894
	Sans fermeture ralentie	Rouge rubis	573337000	→ p. 894
Abattant WC Geberit Bambini pour enfants, avec poignées, design tortue	Sans fermeture ralentie	Blanc	573360000	→ p. 895
	Sans fermeture ralentie	Jaune-vert	573361000	→ p. 895
	Sans fermeture ralentie	Jaune signalisation	573362000	→ p. 895
	Sans fermeture ralentie	Rouge carmin	573363000	→ p. 895
	Avec fermeture ralentie	Blanc	573365000	→ p. 895
	Avec fermeture ralentie	Jaune-vert	573366000	→ p. 895
	Avec fermeture ralentie	Jaune signalisation	573367000	→ p. 895
	Avec fermeture ralentie	Rouge carmin	573368000	→ p. 895
Lunette d'abattant Geberit Bambini pour enfants, avec poignées, design tortue	Sans fermeture ralentie	Blanc	573370000	→ p. 897
	Sans fermeture ralentie	Jaune-vert	573371000	→ p. 897
	Sans fermeture ralentie	Jaune signalisation	573372000	→ p. 897
	Sans fermeture ralentie	Rouge carmin	573373000	→ p. 897
Lunette ergonomique Geberit Bambini pour bébés et jeunes enfants		Rouge rubis	573338000	→ p. 897
		Gris agate	573348000	→ p. 897
<b>Éléments Duofix</b>				
Bâti-support Geberit Duofix Bambini pour WC suspendu pour enfants, 97 cm, avec réservoir à encastrer Sigma 12 cm	Hauteur du bâti-support : 97 cm Hauteur de la plaque de déclenchement : 88 cm		111.923.00.6	
Pour installation de montage final, à commander en supplément pour les éléments Duofix				
Kit de raccordement Geberit Bambini pour WC pour enfants			152.408.00.1	 → p. 898
<b>Plaques de déclenchement, à commander en supplément en combinaison avec les réservoirs à encastrer Geberit Sigma</b>				
Plaquette de déclenchement Geberit Sigma01 pour rinçage double touche, round, pour WC Bambini	Blanc		115.770.11.5	
	Multi surface Plaquette de déclenchement : blanc Touche quantité totale : rouge carmin Touche quantité partielle : orange		115.770.FY.5	
	Multi surface Plaquette de déclenchement : blanc Touche quantité totale : bleu océan Touche quantité partielle : bleu clair		115.770.SX.5	
	Multi surface Plaquette de déclenchement : blanc Touche quantité totale : vert forêt Touche quantité partielle : vert clair		115.770.79.5	
	Plaquette de déclenchement : blanc Touche quantité totale : jaune Touche quantité partielle : vert		115.770.LA.5	→ p. 887
	Plaquette de déclenchement : blanc Touche quantité totale : bleu Touche quantité partielle : rouge		115.770.LB.5	→ p. 887

✓ Compatible

	WC suspendus		WC au sol			
	WC suspendu à fond creux Geberit Bambini pour enfants, pour abattant WC	Kit de WC suspendu à fond creux Geberit Bambini pour enfants, avec réducteurs de toilette	WC au sol Geberit Bambini pour enfants, design pattes de lion, pour abattant WC	WC au sol Geberit Bambini pour enfants, cuvette de WC à fond creux, design pattes de lion, avec réducteurs de toilette	WC au sol à fond creux Geberit Bambini pour jeunes enfants	WC au sol Geberit Bambini pour enfants, cuvette de WC à fond plat, pour abattant WC
	201700000		212000000		211650000	211500000
		201710000		Y212010000		
		201715000		212015000		
						
	35 cm	35 cm	30 cm	30 cm	26 cm	35 cm
	→ p. 889	→ p. 888	→ p. 892	→ p. 891	→ p. 892	→ p. 893
	✓		✓			✓
	✓		✓			✓
	✓		✓			✓
	✓		✓			✓
	✓		✓			✓
	✓		✓			✓
	✓		✓			✓
	✓		✓			✓
	✓		✓			✓
	✓		✓			✓
	✓		✓			✓
	✓		✓			✓
					✓	
					✓	
	✓	✓				
			✓	✓	✓	✓
	✓	✓	✓	✓	✓	✓
	✓	✓	✓	✓	✓	✓
	✓	✓	✓	✓	✓	✓
	✓	✓	✓	✓	✓	✓
	✓	✓	✓	✓	✓	✓
	✓	✓	✓	✓	✓	✓

## WC suspendus

### WC suspendu à fond creux Geberit Bambini pour enfants, Rimfree, pour abattant WC

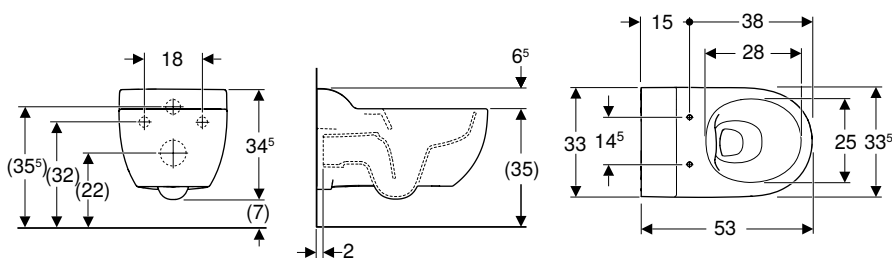

click & scan

#### Utilisation

- Pour enfants
- Pour structures d'accueil d'enfants
- Pour réservoirs à encastrer

#### Caractéristiques techniques

Matériau	Céramique sanitaire
----------	---------------------

#### Caractéristiques

- Suspendu
- Cuvette de WC à fond creux
- Cuvette de WC sans bride avec technique de rinçage Rimfree
- Dégagement au sol 7 cm
- Type 1, volume total 6/5/4 l, selon EN 997
- Caréné
- Fixation cachée
- Hauteur de l'arête supérieure de la céramique : 35 cm

#### Contenu de la livraison

- Cuvette de WC
- Matériel de fixation

N° de réf.	Couleur / surface	B	H	T
		[cm]	[cm]	[cm]
502.959.00.1	Blanc	33,5	34,5	53

#### À commander en supplément

- Abattant WC ou lunette d'abattant

#### Combinable avec

- Abattant WC Geberit Bambini EasyMount pour enfants → p. 894
- Lunette d'abattant Geberit Bambini pour enfants, avec fonction de soutien → p. 896
- Bâti-support Geberit Duofix Bambini pour WC suspendu pour enfants, 97 cm, avec réservoir à encastrer Sigma 12 cm
- Plaque de déclenchement Geberit Sigma01 pour rinçage double touche, round, pour WC Bambini

#### Accessoires

- Récapitulatif des accessoires – WCs suspendus et WCs au sol Geberit Bambini Rimfree → p. 885

### Kit de WC suspendu à fond creux Geberit Bambini pour enfants, avec réducteurs de toilette

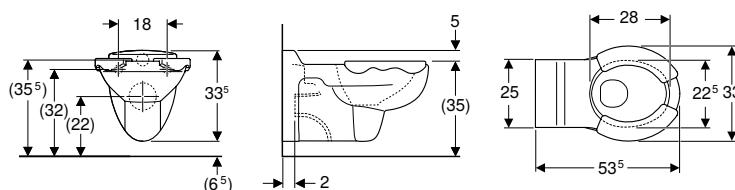

click & scan

#### Utilisation

- Pour enfants
- Pour structures d'accueil d'enfants
- Pour réservoirs à encastrer
- Pour robinet manuel de chasse

#### Caractéristiques techniques

Matériau	Céramique sanitaire
----------	---------------------

#### Caractéristiques

- Suspendu
- Cuvette de WC à fond creux
- Avec bride
- Type 1, volume total 6 l, selon EN 997
- Réducteurs de toilette en PUR

#### Contenu de la livraison

- Cuvette de WC
- Réducteurs de toilette

N° de réf.	Couleur / surface	B	H	T
		[cm]	[cm]	[cm]
201710000	F Céramique de WC : blanc Réducteur de toilette : rouge carmin	33	34	53,5
201715000	F Céramique de WC : blanc Réducteur de toilette : gris agate	33	34	53,5

F : Fin de série décembre 2024

**Combinable avec**

- Bâti-support Geberit Duofix Bambini pour WC suspendu pour enfants, 97 cm, avec réservoir à encastrer Sigma 12 cm

**Accessoires**

- Récapitulatif des accessoires – WCs suspendus et WCs au sol Geberit Bambini avec bord de rinçage → p. 887

**WC suspendu à fond creux Geberit Bambini pour enfants, pour abattant WC**

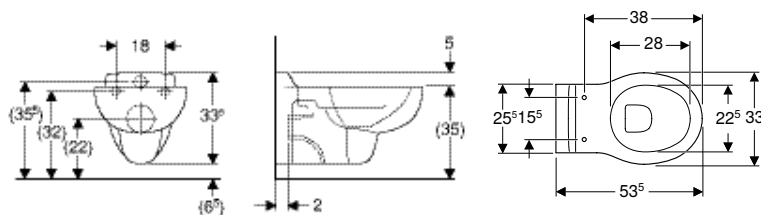

**Utilisation**

- Pour enfants
- Pour structures d'accueil d'enfants
- Pour réservoirs à encastrer
- Pour robinet manuel de chasse

**Caractéristiques**

- Suspendu
- Cuvette de WC à fond creux
- Avec bride
- Type 1, volume total 6 l, selon EN 997

**Caractéristiques techniques**

Matériau	Céramique sanitaire
----------	---------------------

N° de réf.	Couleur / surface	B [cm]	H [cm]	T [cm]
201700000	Blanc	33	34	53,5

**À commander en supplément**

- Abattant WC

**Combinable avec**

- Abattant WC Geberit Bambini pour enfants → p. 894
- Abattant WC Geberit Bambini pour enfants, avec poignées, design tortue → p. 895
- Bâti-support Geberit Duofix Bambini pour WC suspendu pour enfants, 97 cm, avec réservoir à encastrer Sigma 12 cm
- Lunette d'abattant Geberit Bambini pour enfants, avec poignées, design tortue → p. 897

**Accessoires**

- Récapitulatif des accessoires – WCs suspendus et WCs au sol Geberit Bambini avec bord de rinçage → p. 887



## WC au sol

### WC au sol Geberit Bambini pour enfants, cuvette de WC à fond creux, Rimfree, pour abattant WC

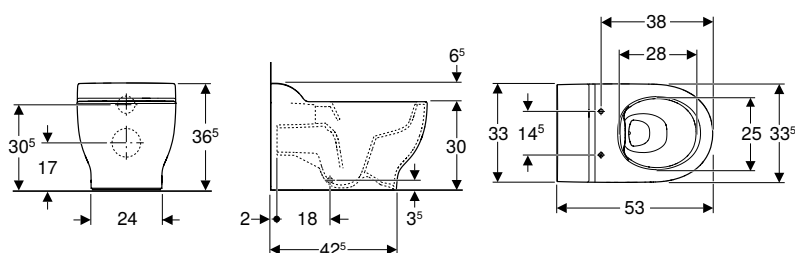

click & scan

#### Utilisation

- Pour enfants
- Pour structures d'accueil d'enfants
- Pour réservoirs à encastrer

#### Caractéristiques techniques

Matériau	Céramique sanitaire
----------	---------------------

#### Caractéristiques

- Au sol
- Carénage jusqu'au mur
- Cuvette de WC à fond creux
- Cuvette de WC sans bride avec technique de rinçage Rimfree
- Type 1, volume total 6/5/4 l, selon EN 997
- Sortie horizontale
- Caréné
- Fixation cachée
- Hauteur de l'arête supérieure de la céramique : 30 cm

#### Contenu de la livraison

- Cuvette de WC
- Matériel de fixation

N° de réf.	Couleur / surface	B [cm]	H [cm]	T [cm]
502.966.00.1	Blanc	33,5	36,5	53

#### À commander en supplément

- Abattant WC ou lunette d'abattant

#### Combinable avec

- Abattant WC Geberit Bambini EasyMount pour enfants → p. 894
- Lunette d'abattant Geberit Bambini pour enfants, avec fonction de soutien → p. 896
- Plaque de déclenchement Geberit Sigma01 pour rinçage double touche, round, pour WC Bambini

#### Accessoires

- Récapitulatif des accessoires – WCs suspendus et WCs au sol Geberit Bambini Rimfree → p. 885

### WC au sol à fond creux Geberit Bambini pour jeunes enfants, Rimfree

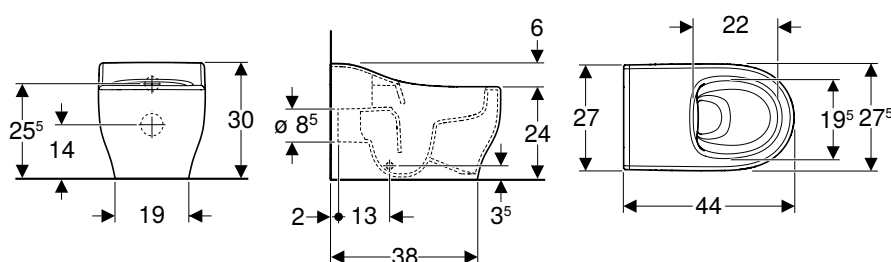

click & scan

#### Utilisation

- Pour jeunes enfants
- Pour structures d'accueil d'enfants
- Pour l'apprentissage de la propreté, transition du pot aux WC
- Pour réservoirs à encastrer

#### Caractéristiques techniques

Matériau	Céramique sanitaire
----------	---------------------

#### Contenu de la livraison

- Cuvette de WC
- Matériel de fixation

#### Caractéristiques

- Au sol
- Carénage jusqu'au mur
- Cuvette de WC à fond creux
- Cuvette de WC sans bride avec technique de rinçage Rimfree
- Type 1, volume de rinçage complet 5/4 l, selon EN 997
- Sortie horizontale
- Diamètre de la sortie 85 mm
- Caréné
- Fixation cachée
- Hauteur de l'arête supérieure de la céramique : 24 cm
- Forme de pot

N° de réf.	Couleur / surface	B [cm]	H [cm]	T [cm]
502.965.00.1	Blanc	27,5	30	44

**Combinable avec**

- Lunette ergonomique Geberit Bambini pour bébés et jeunes enfants → p. 896
- Plaque de déclenchement Geberit Sigma01 pour rinçage double touche, round, pour WC Bambini

**Accessoires**

- Récapitulatif des accessoires – WCs suspendus et WCs au sol Geberit Bambini Rimfree → p. 885

**WC au sol Geberit Bambini pour enfants, cuvette de WC à fond creux, design pattes de lion, avec réducteurs de toilette**

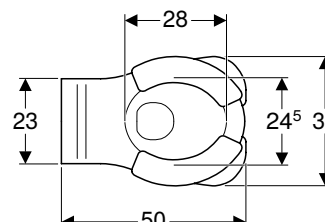
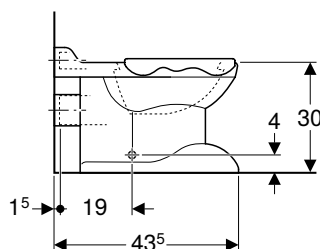
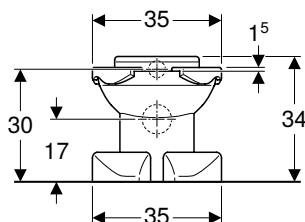

**Utilisation**

- Pour enfants
- Pour structures d'accueil d'enfants
- Pour réservoirs à encastrer
- Pour réservoirs apparents position basse, à hauteur partielle et haute position
- Pour robinet manuel de chasse

**Caractéristiques**

- Au sol
- Cuvette de WC à fond creux
- Avec bride
- Type 1, volume total 6 l, selon EN 997
- Sortie horizontale
- Avec bandes auto-agrippantes
- Design pattes de lion servant de repose-pieds aux enfants
- Réducteurs de toilette en PUR

**Caractéristiques techniques**

Matériau	Céramique sanitaire
----------	---------------------

**Contenu de la livraison**

- Cuvette de WC
- Réducteurs de toilette

N° de réf.	Couleur / surface	B [cm]	H [cm]	T [cm]
212015000	F Céramique de WC : blanc Réducteur de toilette : gris agate	33	34	50
Y212010000	F Céramique de WC : blanc Réducteur de toilette : rouge carmin	33	34	50

F : Fin de série décembre 2024

**À commander en supplément**

- Matériel de fixation

**Accessoires**

- Récapitulatif des accessoires – WCs suspendus et WCs au sol Geberit Bambini avec bord de rinçage → p. 887

## WC au sol Geberit Bambini pour enfants, design pattes de lion, pour abattant WC

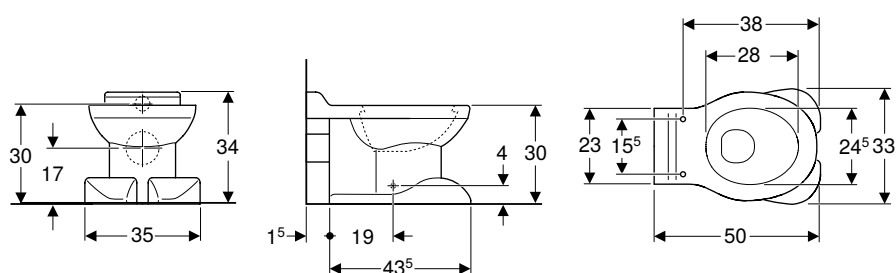

click & scan

### Utilisation

- Pour enfants
- Pour structures d'accueil d'enfants
- Pour réservoirs à encastrer
- Pour réservoirs apparents position basse, à hauteur partielle et haute position
- Pour robinet manuel de chasse

### Caractéristiques

- Au sol
- Cuvette de WC à fond creux
- Avec bride
- Type 1, volume total 6 l, selon EN 997
- Sortie horizontale
- Avec bandes auto-agrippantes
- Design pattes de lion servant de repose-pieds aux enfants

### Caractéristiques techniques

Matériau	Céramique sanitaire
----------	---------------------

### Contenu de la livraison

- Cuvette de WC

N° de réf.	Couleur / surface	B	H	T
		[cm]	[cm]	[cm]
212000000	F Blanc	33	34	50

F: Fin de série décembre 2024

### À commander en supplément

- Abattant WC ou lunette d'abattant
- Matériel de fixation

### Combinable avec

- Abattant WC Geberit Bambini pour enfants → p. 894
- Abattant WC Geberit Bambini pour enfants, avec poignées, design tortue → p. 895
- Lunette d'abattant Geberit Bambini pour enfants, avec poignées, design tortue → p. 897

### Accessoires

- Récapitulatif des accessoires – WCs suspendus et WCs au sol Geberit Bambini avec bord de rinçage → p. 887

## WC au sol à fond creux Geberit Bambini pour jeunes enfants

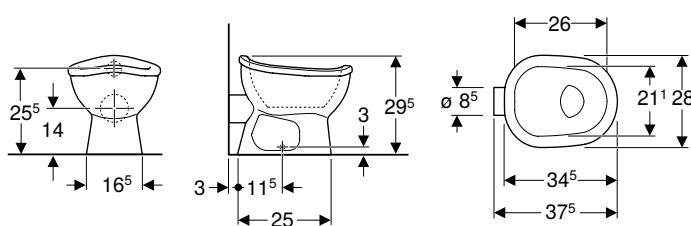

click & scan

### Utilisation

- Pour jeunes enfants
- Pour structures d'accueil d'enfants
- Pour réservoirs à encastrer
- Pour réservoirs apparents position basse, à hauteur partielle et haute position
- Pour robinet manuel de chasse
- Pour l'apprentissage de la propreté, transition du pot aux WC

### Caractéristiques

- Au sol
- Cuvette de WC à fond creux
- Avec bride
- Type 1, volume total 5 l, selon EN 997
- Rince avec 4,5 l
- Sortie horizontale
- Diamètre de la sortie 85 mm
- Forme de pot

### Caractéristiques techniques

Matériau	Céramique sanitaire
----------	---------------------

### Contenu de la livraison

- Cuvette de WC

N° de réf.	Couleur / surface	B	H	T
		[cm]	[cm]	[cm]
211650000	Blanc	28	29,5	37,5

### À commander en supplément

- Matériel de fixation

**Combinable avec**

- Lunette ergonomique Geberit Bambini pour bébés et jeunes enfants → p. 897

**Accessoires**

- Récapitulatif des accessoires – WCs suspendus et WCs au sol Geberit Bambini avec bord de rinçage → p. 887

**WC au sol Geberit Bambini pour enfants, cuvette de WC à fond plat, pour abattant WC**

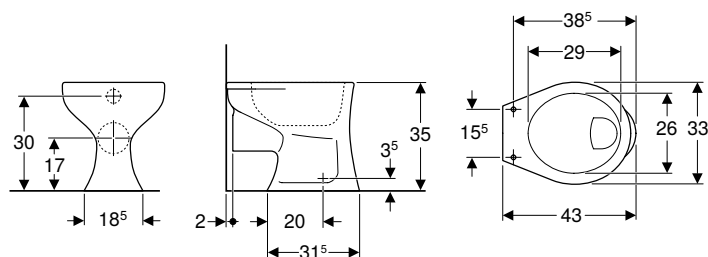

click & scan

**Utilisation**

- Pour enfants
- Pour structures d'accueil d'enfants
- Pour réservoirs à encastrer
- Pour robinet manuel de chasse

**Caractéristiques**

- Au sol
- Cuvette de WC à fond plat
- Avec bride
- Type 1, volume total 6 l, selon EN 997
- Sortie horizontale

**Caractéristiques techniques**

Matériau	Céramique sanitaire
----------	---------------------

**Contenu de la livraison**

- Cuvette de WC

N° de réf.	Couleur / surface	B	H	T
		[cm]	[cm]	[cm]
211500000	Blanc	33	35	43

**À commander en supplément**

- Abattant WC
- Matériel de fixation

**Combinable avec**

- Abattant WC Geberit Bambini pour enfants → p. 894
- Abattant WC Geberit Bambini pour enfants, avec poignées, design tortue → p. 895
- Lunette d'abattant Geberit Bambini pour enfants, avec poignées, design tortue → p. 897

**Accessoires**

- Récapitulatif des accessoires – WCs suspendus et WCs au sol Geberit Bambini avec bord de rinçage → p. 887

## Abattants WC

### Abattant WC Geberit Bambini EasyMount pour enfants

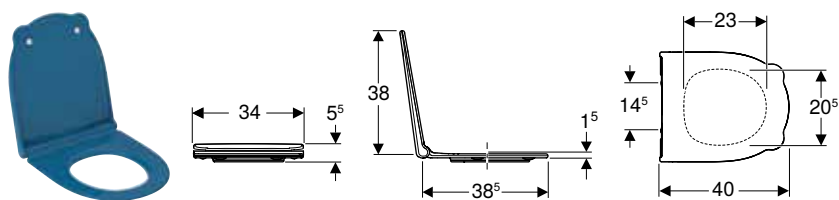

click & scan

#### Utilisation

- Pour WC pour enfants Rimfree

#### Caractéristiques techniques

Matériau	Duroplast
Entraxe de fixation	14,5 cm

#### Contenu de la livraison

- Abattant WC

#### Caractéristiques

- Design ludique adapté aux enfants
- Poignées adaptées aux mains des enfants pour une ouverture et une fermeture simples et hygiéniques
- Lunette d'abattant débordante pour protéger contre les éclaboussures
- Bords arrondis pour éviter les blessures
- Facile à nettoyer
- Abattant WC avec charnières EasyMount
- Non recouvrant

N° de réf.	Couleur / surface	B [cm]	H [cm]	T [cm]	SoftClosing	Fixation
502.970.01.1	Blanc	34	5,5	40	Oui	Par le haut
502.970.SX.1	Bleu océan	34	5,5	40	Oui	Par le haut
502.970.79.1	Vert forêt	34	5,5	40	Oui	Par le haut
502.970.FY.1	Rouge carmin	34	5,5	40	Oui	Par le haut
502.969.01.1	Blanc	34	5,5	40	Non	Par le haut
502.969.SX.1	Bleu océan	34	5,5	40	Non	Par le haut
502.969.79.1	Vert forêt	34	5,5	40	Non	Par le haut
502.969.FY.1	Rouge carmin	34	5,5	40	Non	Par le haut

#### Combinable avec

- WC suspendu à fond creux Geberit Bambini pour enfants, Rimfree, pour abattant WC → p. 888
- WC au sol Geberit Bambini pour enfants, cuvette de WC à fond creux, Rimfree, pour abattant WC → p. 890

### Abattant WC Geberit Bambini pour enfants

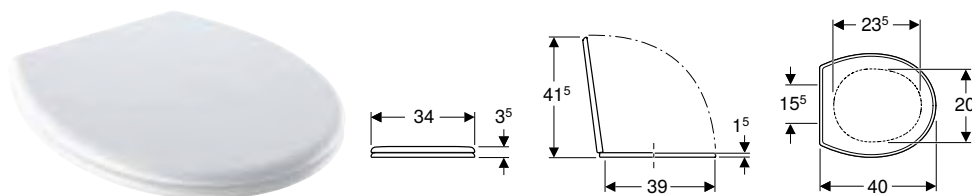

click & scan

#### Utilisation

- Pour WC pour enfants

#### Caractéristiques techniques

Matériau	Duroplast
Entraxe de fixation	15,5 cm

#### Contenu de la livraison

- Abattant WC

N° de réf.	Couleur / surface	B [cm]	H [cm]	T [cm]	SoftClosing	Fixation	Matériau de charnière
573334000	Blanc / Brillant	34	3,5	40	Non	Par le bas	Acier inoxydable
573337000	F Rouge rubis / Brillant	34	3,5	40	Non	Par le bas	Acier inoxydable

F : Fin de série décembre 2024

#### Combinable avec

- WC au sol Geberit Bambini pour enfants, design pattes de lion, pour abattant WC → p. 892
- WC au sol Geberit Bambini pour enfants, cuvette de WC à fond plat, pour abattant WC → p. 893
- WC suspendu à fond creux Geberit Bambini pour enfants, pour abattant WC → p. 889

## Abattant WC Geberit Bambini pour enfants, avec poignées, design tortue

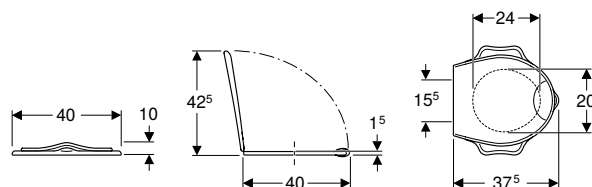

click & scan

### Utilisation

- Pour WC pour enfants

### Caractéristiques techniques

Matériau	Duroplast
Entraxe de fixation	15,5 cm

### Contenu de la livraison

- Abattant WC

### Caractéristiques

- Design tortue ludique pour enfants
- Avec poignées
- Lunette d'abattant débordante pour protéger contre les éclaboussures
- Bords arrondis pour éviter les blessures
- Poignée intégrée adaptée aux mains des enfants pour une ouverture simple et hygiénique
- Facile à nettoyer

N° de réf.	Couleur / surface	B [cm]	H [cm]	T [cm]	SoftClosing	Fixation	Matériau de charnière
573360000	F Blanc / Brillant	40	10	37,5	Non	Par le bas	Acier inoxydable
573361000	F Jaune-vert / Brillant	40	10	37,5	Non	Par le bas	Acier inoxydable
573362000	F Jaune signalisation / Brillant	40	10	37,5	Non	Par le bas	Acier inoxydable
573363000	F Rouge carmin / Brillant	40	10	37,5	Non	Par le bas	Acier inoxydable
573365000	F Blanc / Brillant	40	10	37,5	Oui	Par le bas	Laiton chromé
573366000	F Jaune-vert / Brillant	40	10	37,5	Oui	Par le bas	Laiton chromé
573367000	F Jaune signalisation / Brillant	40	10	37,5	Oui	Par le bas	Laiton chromé
573368000	F Rouge carmin / Brillant	40	10	37,5	Oui	Par le bas	Laiton chromé

F : Fin de série décembre 2024

### Combinable avec

- WC au sol Geberit Bambini pour enfants, design pattes de lion, pour abattant WC → p. 892
- WC au sol Geberit Bambini pour enfants, cuvette de WC à fond plat, pour abattant WC → p. 893
- WC suspendu à fond creux Geberit Bambini pour enfants, pour abattant WC → p. 889

## Lunettes d'abattant

### Lunette d'abattant Geberit Bambini pour enfants, avec fonction de soutien

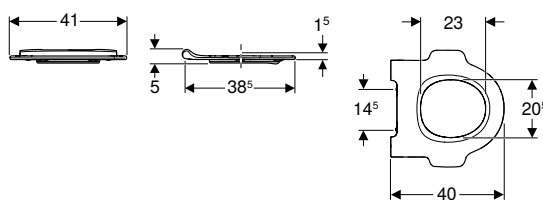

click & scan

#### Utilisation

- Pour WC pour enfants Rimfree

#### Caractéristiques techniques

Matériau	Duroplast
Entraxe de fixation	14,5 cm

#### Caractéristiques

- Design ludique adapté aux enfants
- Avec poignées
- Lunette d'abattant débordante pour protéger contre les éclaboussures
- Bords arrondis pour éviter les blessures
- Facile à nettoyer
- Abattant WC avec charnières EasyMount

#### Contenu de la livraison

- Lunette d'abattant

N° de réf.	Couleur / surface	B [cm]	H [cm]	T [cm]	SoftClosing	Fixation
502.971.01.1	Blanc	41	5	40	Non	Par le haut
502.971.SX.1	Bleu océan	41	5	40	Non	Par le haut
502.971.79.1	Vert forêt	41	5	40	Non	Par le haut
502.971.FY.1	Rouge carmin	41	5	40	Non	Par le haut

#### Combinable avec

- WC suspendu à fond creux Geberit Bambini pour enfants, Rimfree, pour abattant WC → p. 888
- WC au sol Geberit Bambini pour enfants, cuvette de WC à fond creux, Rimfree, pour abattant WC → p. 890

### Lunette ergonomique Geberit Bambini pour bébés et jeunes enfants

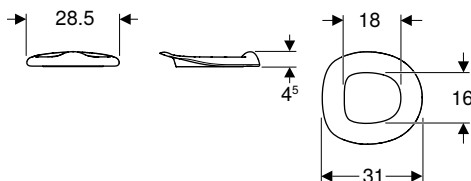

click & scan

#### Utilisation

- Pour WC pour jeunes enfants Rimfree

#### Caractéristiques techniques

Matériau	Polyuréthane
----------	--------------

#### Caractéristiques

- Design ludique adapté aux enfants
- Forme de pot
- Lunette ergonomique épousant la forme de la cuvette

#### Contenu de la livraison

- Lunette d'abattant

N° de réf.	Couleur / surface	B [cm]	H [cm]	T [cm]	SoftClosing	Fixation
502.972.PL.1	Gris agate	28,5	4,5	31	Non	Aucune
502.972.FY.1	Rouge carmin	28,5	4,5	31	Non	Aucune

#### Combinable avec

- WC au sol à fond creux Geberit Bambini pour jeunes enfants, Rimfree → p. 890

## Lunette d'abattant Geberit Bambini pour enfants, avec poignées, design tortue

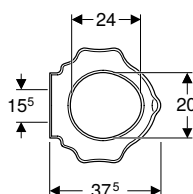
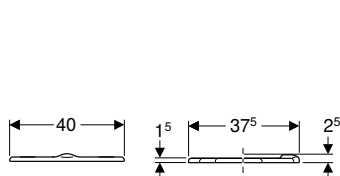

click & scan

### Utilisation

- Pour WC pour enfants

### Caractéristiques techniques

Matériau	Duroplast
Entraxe de fixation	15,5 cm

### Caractéristiques

- Design tortue ludique pour enfants
- Avec poignées
- Lunette d'abattant débordante pour protéger contre les éclaboussures
- Bords arrondis pour éviter les blessures
- Facile à nettoyer

### Contenu de la livraison

- Lunette d'abattant

N° de réf.	Couleur / surface	B [cm]	H [cm]	T [cm]	SoftClosing	Fixation	Matériau de charnière
573370000	F Blanc / Brillant	40	2,5	37,5	Non	Par le bas	Acier inoxydable
573371000	F Jaune-vert / Brillant	40	2,5	37,5	Non	Par le bas	Acier inoxydable
573372000	F Jaune signalisation / Brillant	40	2,5	37,5	Non	Par le bas	Acier inoxydable
573373000	F Rouge carmin / Brillant	40	2,5	37,5	Non	Par le bas	Acier inoxydable

F : Fin de série décembre 2024

### Combinable avec

- WC au sol Geberit Bambini pour enfants, design pattes de lion, pour abattant WC → p. 892
- WC au sol Geberit Bambini pour enfants, cuvette de WC à fond plat, pour abattant WC → p. 893
- WC suspendu à fond creux Geberit Bambini pour enfants, pour abattant WC → p. 889

## Lunette ergonomique Geberit Bambini pour bébés et jeunes enfants

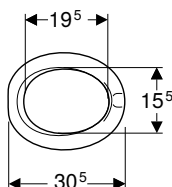
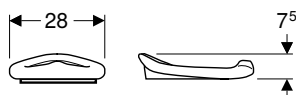

click & scan

### Utilisation

- Pour WC pour jeunes enfants

### Caractéristiques techniques

Matériau	Polyuréthane
----------	--------------

### Caractéristiques

- Lunette ergonomique épousant la forme de la cuvette
- Forme de pot

### Contenu de la livraison

- Lunette d'abattant

N° de réf.	Couleur / surface	B [cm]	H [cm]	T [cm]	SoftClosing	Fixation
573338000	Rouge rubis / Mat	28	7,5	30,5	Non	Aucune
573348000	Gris agate / Mat	28	7,5	30,5	Non	Aucune

### Combinable avec

- WC au sol à fond creux Geberit Bambini pour jeunes enfants → p. 892



## Raccordements aux appareils

### Vidages pour WC Geberit Bambini

#### Kit de raccordement Geberit Bambini pour WC pour enfants



click & scan

#### Utilisation

- Pour WC au sol pour enfants et jeunes enfants

#### Contenu de la livraison

- Kit de raccordement pour WC, ø 90 mm

#### Caractéristiques techniques

Matériau	PP
----------	----

N° de réf.		d, ø [mm]	AB [mm]
152.408.00.1	N	90	85-102
554000000	F	90 / 45	85-95

N : Nouveau, disponibilité avril 2025; F : Fin de série mars 2025



- Remplacement pour n° de réf. 554000000, 554010000

#### Manchon de raccordement Geberit Bambini pour WC enfant, montage jusqu'au mur



click & scan

#### Utilisation

- Pour WC au sol pour enfants et jeunes enfants

#### Caractéristiques techniques

Matériau	PP
----------	----

N° de réf.		d, ø [mm]	AB [mm]
554010000	F	90	85-95

F : Fin de série avril 2025

# Baignoires

## Baignoires en matériau minéral

### Baignoire asymétrique pour bébés Geberit Bambini

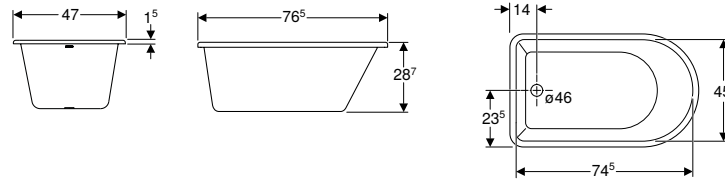

click & scan

#### Utilisation

- Pour le montage sur des plans
- Pour structures d'accueil d'enfants

#### Caractéristiques techniques

Matériau	Varicor
----------	---------

#### Caractéristiques

- Vidage aux pieds
- Asymétrique
- Antibactérien
- Résistant aux chocs
- Résistant aux rayures
- Nettoyage simple
- Réparation de surface invisible
- Drain hole  $\varnothing$  46 mm

#### Contenu de la livraison

- Baignoires
- Vidage
- Bouchon de bonde en caoutchouc
- Tube de trop-plein

N° de réf.	Couleur / surface	L [cm]	L2 [cm]	B [cm]	B2 [cm]	H [cm]	Capacité totale [l]
406010016	Blanc alpin / Mat	76,5	64,5	47	32	28,5	40

### Baignoire ovale pour bébés Geberit Bambini

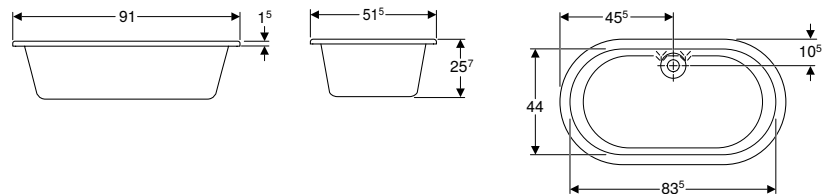

click & scan

#### Utilisation

- Pour le montage sur des plans
- Pour structures d'accueil d'enfants

#### Caractéristiques techniques

Matériau	Varicor
----------	---------

#### Caractéristiques

- Vidage central
- Forme ovale
- Antibactérien
- Résistant aux chocs
- Résistant aux rayures
- Nettoyage simple
- Réparation de surface invisible
- Drain hole  $\varnothing$  46 mm

#### Contenu de la livraison

- Baignoires
- Vidage
- Bouchon de bonde en caoutchouc
- Tube de trop-plein

N° de réf.	Couleur / surface	L [cm]	L2 [cm]	B [cm]	B2 [cm]	H [cm]	Capacité totale [l]
407010016	Blanc alpin / Mat	91	71	51,5	36,5	25,7	80



# Geberit Publica

<b>Lavabos</b> .....	<b>902</b>
Lavabos en matériau minéral .....	902
<b>Siège à la turque</b> .....	<b>903</b>
Avec rinçage .....	903
<b>Timbres d'office</b> .....	<b>904</b>
Timbres d'office en céramique sanitaire .....	904
Accessories.....	906
<b>Eviers d'élimination</b> .....	<b>907</b>
Vidoirs suspendus .....	907
Vidoirs .....	907
Accessories.....	908
<b>Vidoirs pour usage industriel</b> .....	<b>909</b>
Bains de pied.....	909

## Lavabos

### Lavabos en matériau minéral

#### Lavabo Geberit Publica design rond, avec découpes, adapté PMR

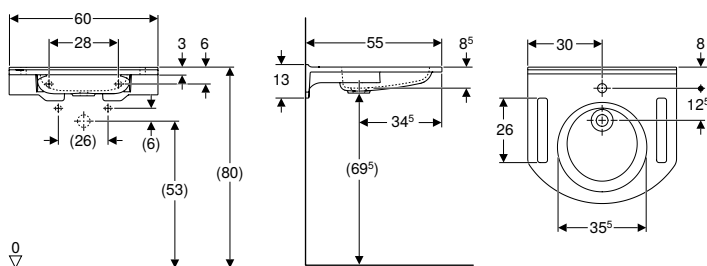

click & scan

#### Utilisation

- Convient aux personnes en fauteuil roulant
- Pour construction adaptée aux personnes à mobilité réduite

#### Caractéristiques techniques

Matériau	Varicor
----------	---------

#### Caractéristiques

- Adapté aux personnes à mobilité réduite
- Poignées de préhension intégrées
- Avec dossier
- Antibactérien
- Résistant aux chocs
- Résistant aux rayures
- Nettoyage simple
- Réparation de surface invisible

#### Contenu de la livraison

- Lavabo
- Matériel de fixation

N° de réf.	Couleur / surface	Trou de robinetterie	Trop-plein	H [cm]	T [cm]
<b>B / largeur: 60 cm</b>					
402160016	Blanc alpin / Mat	Au centre	Sans	13	55

#### Accessoires

- Évacuation de lavabo Geberit modèle gain de place, modèle étroit, avec écoulement libre et recouvrement de soupape
- Siphon à tube plongeur Geberit pour lavabo, modèle gain de place, sortie horizontale
- Bonde Geberit avec tube de trop-plein, pour lavabos
- Bonde Geberit à évacuation libre, filtre

#### Lavabo Geberit Publica, forme angulaire, avec découpes, adapté PMR

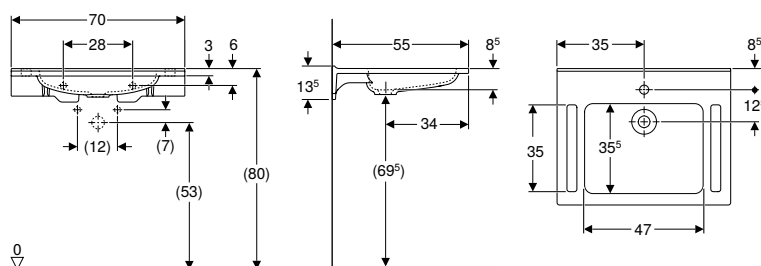

click & scan

#### Utilisation

- Convient aux personnes en fauteuil roulant
- Pour construction adaptée aux personnes à mobilité réduite

#### Caractéristiques techniques

Matériau	Varicor
----------	---------

#### Contenu de la livraison

- Lavabo
- Matériel de fixation

#### Caractéristiques

- Adapté aux personnes à mobilité réduite
- Forme rectangulaire
- Poignées de préhension intégrées
- Avec dossier
- Antibactérien
- Résistant aux chocs
- Résistant aux rayures
- Nettoyage simple
- Réparation de surface invisible

N° de réf.	Couleur / surface	Trou de robinetterie	Trop-plein	H [cm]	T [cm]
<b>B / largeur: 70 cm</b>					
402170016	Blanc alpin / Mat	Au centre	Sans	13,5	55

#### Accessoires

- Évacuation de lavabo Geberit modèle gain de place, modèle étroit, avec écoulement libre et recouvrement de soupape
- Siphon à tube plongeur Geberit pour lavabo, modèle gain de place, sortie horizontale
- Bonde Geberit avec tube de trop-plein, pour lavabos
- Bonde Geberit à évacuation libre, filtre

## Siège à la turque

### Avec rinçage

#### Siège à la turque Geberit Publica

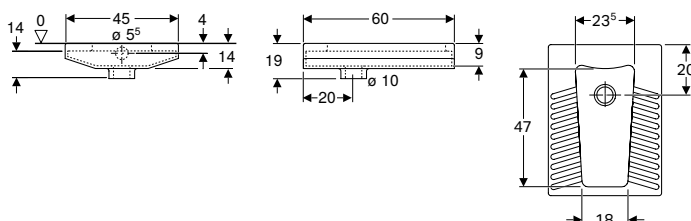

click & scan

#### Utilisation

- Pour installation de plain pied
- Pour montage dans mortier à couche mince
- Pour réservoirs apparents
- Pour réservoirs à encastrer
- Pour robinet manuel de chasse
- Pour utilisation des toilettes en position accroupie

#### Contenu de la livraison

- Siège à la turque

#### Caractéristiques techniques

Matériau	Céramique sanitaire
----------	---------------------

N° de réf.	Couleur / surface	B [cm]	H [cm]	T [cm]
208580000	Blanc	45	19	60

#### Accessoires

- Kit de coude de chasse 90° Geberit, télescopique
- Rallonge de coude de chasse Geberit avec manchette
- Siphon pour WC de sol public Geberit sortie verticale
- Siphon pour WC de sol public Geberit sortie horizontale

## Timbres d'office

### Timbres d'office en céramique sanitaire

#### Timbres d'office Geberit Publica avec trop-plein

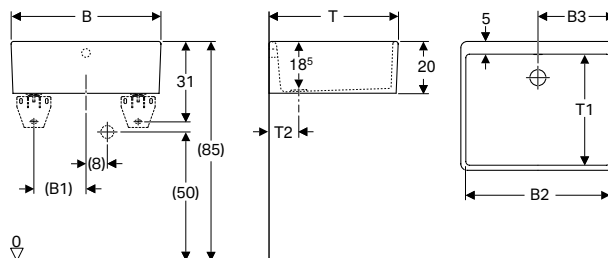

click & scan

#### Utilisation

- Pour le montage sur des équerres
- Pour montage sur équerres
- Pour montage sur plans
- Pour le déversement des eaux usées
- Pour le nettoyage d'objets très sales
- Pour l'industrie et le commerce
- Pour écoles et autres établissements de formation
- Pour secteurs privés

#### Caractéristiques

- Modèle une cuve
- Avec trop-plein
- Trou de bonde  $\varnothing$  62 mm

#### Contenu de la livraison

- Timbre d'office
- Vidage
- Garniture de vidage

#### Caractéristiques techniques

Matériau		Grès								
N° de réf.	Couleur / surface	Trop-plein	B [cm]	B1 [cm]	B2 [cm]	B3 [cm]	H [cm]	T [cm]	T1 [cm]	T2 [cm]
361350000	Blanc	Visible	50	16	46,5	25	20	39	32	14
361360000	Blanc	Visible	60	20	56,5	30	20	50	43	13
361370000	Blanc	Visible	70	25	66	35	20	50	43	14

#### Accessoires

- Pack d'équerres de montage Geberit pour timbre d'office → p. 906

#### Timbre d'office Geberit Publica sans trop-plein, hauteur 20 cm

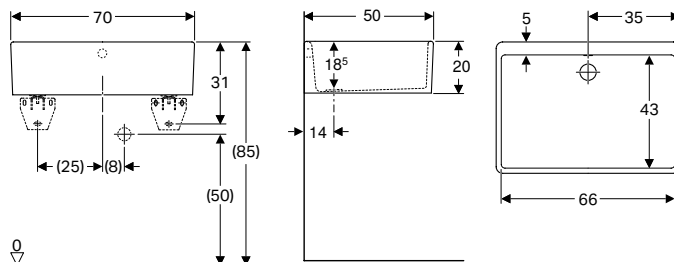

click & scan

#### Utilisation

- Pour le montage sur des équerres
- Pour montage sur équerres
- Pour montage sur plans
- Pour le déversement des eaux usées
- Pour le nettoyage d'objets très sales
- Pour l'industrie et le commerce
- Pour écoles et autres établissements de formation
- Pour secteurs privés

#### Caractéristiques

- Modèle une cuve
- Sans trop-plein
- Trou de bonde  $\varnothing$  62 mm

#### Contenu de la livraison

- Timbre d'office

#### Caractéristiques techniques

Matériau		Grès				
N° de réf.	Couleur / surface	Trop-plein	B [cm]	H [cm]	T [cm]	
360070000	Blanc	Sans	70	20	50	

#### Accessoires

- Pack d'équerres de montage Geberit pour timbre d'office → p. 906

## Timbre d'office Geberit Publica double cuve avec trop-plein

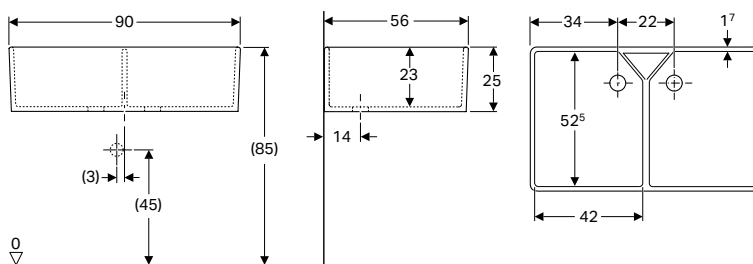

click & scan

### Utilisation

- Pour le montage sur des équerres
- Pour montage sur plans
- Pour le déversement des eaux usées
- Pour le nettoyage d'objets très sales
- Pour l'industrie et le commerce
- Pour écoles et autres établissements de formation
- Pour secteurs privés

### Caractéristiques

- Modèle deux cuves
- Avec trop-plein
- Trou de bonde  $\varnothing$  62 mm

### Contenu de la livraison

- Timbre d'office
- Vidage
- Garniture de vidage

### Caractéristiques techniques

Matériau	Grès
----------	------

N° de réf.	Couleur / surface	Trop-plein	B [cm]	H [cm]	T [cm]
350490000	Blanc	Visible	90	25	56

### Accessoires

- Pack d'équerres de montage Geberit pour timbre d'office → p. 906

## Timbre d'office Geberit Publica Garda avec trop-plein

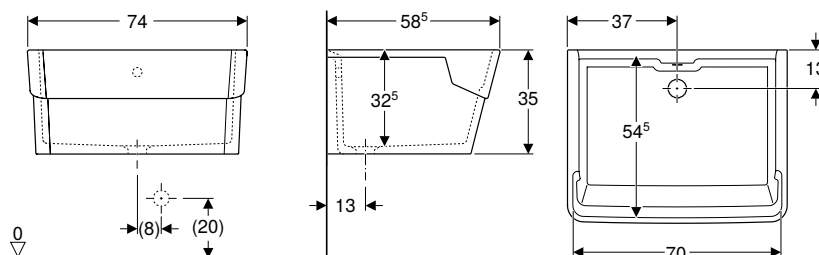

click & scan

### Utilisation

- Pour le nettoyage d'objets très sales
- Pour l'industrie et le commerce
- Pour buanderies
- Pour secteurs privés

### Caractéristiques

- Modèle une cuve
- Avec trop-plein
- Trou de bonde  $\varnothing$  62 mm
- Avec ouverture pour montage d'une planche à laver

### Contenu de la livraison

- Timbre d'office
- Vidage
- Garniture de vidage

### Caractéristiques techniques

Matériau	Grès
----------	------

N° de réf.	Couleur / surface	Trop-plein	B [cm]	H [cm]	T [cm]
355675000	Blanc	Visible	74	35	58,5



## Timbre d'office Geberit Publica sans trop-plein, hauteur 13 cm

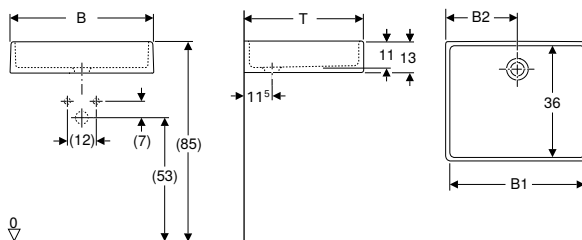

click & scan

### Utilisation

- Pour le montage sur des équerres
- Pour montage sur plans
- Pour l'industrie et le commerce
- Pour écoles et autres établissements de formation
- Pour secteurs privés

### Caractéristiques

- Modèle une cuve
- Sans trop-plein
- Résistant aux acides
- Trou de bonde  $\varnothing$  62 mm

### Caractéristiques techniques

Matériau	Grès
----------	------

### Contenu de la livraison

- Timbre d'office

N° de réf.	Couleur / surface	Trop-plein	B [cm]	B1 [cm]	B2 [cm]	H [cm]	T [cm]
360050000	Blanc	Sans	50	46	25	13	40
360060000	Blanc	Sans	60	56	30	13	40

### Accessoires

- Pack d'équerres de montage Geberit pour timbre d'office → p. 906
- Bonde Geberit avec tube de trop-plein, pour déversoir mural

## Accessories

### Pack d'équerres de montage Geberit pour timbre d'office



click & scan

### Utilisation

- Pour timbre d'office Publica

### Contenu de la livraison

- Kit à 2 éléments

### Caractéristiques

- Avec supports pour pieds réglables

N° de réf.	L [cm]
500250000	36
500260000	45

## Eviers d'élimination

### Vidoirs suspendus

#### Déversoir mural Geberit Publica pour grille mobile

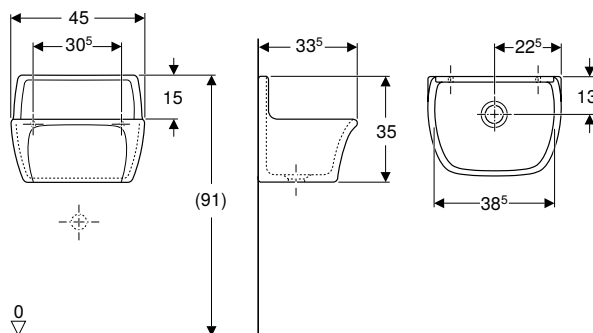

click & scan

Geberit Publica

#### Utilisation

- Pour le déversement des eaux usées
- Pour le nettoyage d'objets très sales
- Pour l'industrie et le commerce
- Pour écoles et autres établissements de formation
- Pour secteurs privés

#### Caractéristiques

- Trou de bonde  $\varnothing$  62 mm

#### Contenu de la livraison

- Déversoir mural

#### Caractéristiques techniques

Matériau	Grès
----------	------

N° de réf.	Couleur / surface	Trop-plein	B [cm]	H [cm]	T [cm]
367200000	Blanc	Sans	45	35	33,5

#### À commander en supplément

- Grille mobile en acier inoxydable, avec patins amortisseurs
- Protection du bord de cuve

#### Combinable avec

- Grille rabattable Geberit Publica avec tampons → p. 908
- Protection de bordure du bac Geberit Publica → p. 908

#### Accessoires

- Bonde Geberit avec tube de trop-plein, pour déversoir mural
- Siphon en tube coudé Geberit pour évier, sortie horizontale

## Vidoirs

#### Vidoir suspendu Geberit Publica avec grille rabattable

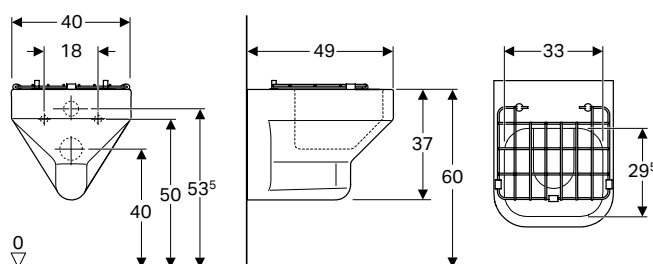

click & scan

#### Utilisation

- Pour réservoirs à encastrer
- Pour l'évacuation des eaux sales et des déchets organiques
- Pour l'industrie et le commerce
- Pour écoles, structures d'accueil d'enfants et autres établissements de formation

#### Caractéristiques

- Suspendu
- Avec bride

#### Contenu de la livraison

- Vidoir suspendu
- Grille mobile en acier inoxydable, avec patins amortisseurs

#### Caractéristiques techniques

Matériau	Céramique sanitaire
----------	---------------------

N° de réf.	Couleur / surface	Trop-plein	B [cm]	H [cm]	T [cm]
201680600	Blanc / KeraTect	Sans	40	37	49

## Accessories

### Grille rabattable Geberit Publica avec tampons

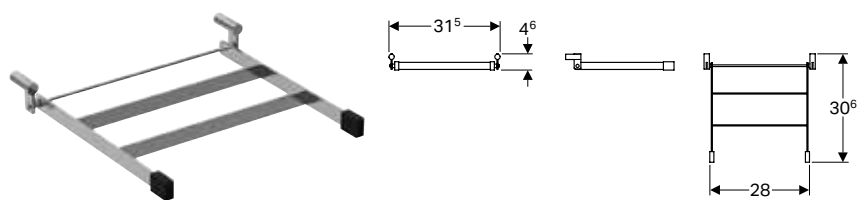

click & scan

#### Utilisation

- Pour vidoir suspendu Publica

#### Caractéristiques techniques

Matériau	Acier inoxydable
----------	------------------

#### N° de réf.

552201000

#### Combinable avec

- Déversoir mural Geberit Publica pour grille mobile → p. 907

#### Contenu de la livraison

- Grille mobile en acier inoxydable, avec patins amortisseurs
- Matériel de fixation

### Protection de bordure du bac Geberit Publica

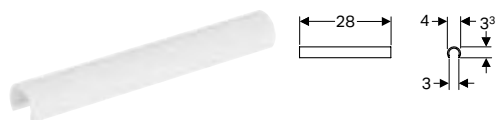

click & scan

#### Utilisation

- Pour vidoir suspendu Publica

#### Caractéristiques techniques

Matériau	Matière synthétique
----------	---------------------

#### N° de réf.

552003000

#### Combinable avec

- Déversoir mural Geberit Publica pour grille mobile → p. 907

#### Contenu de la livraison

- Protection du bord de cuve

# Vidoirs pour usage industriel

## Bains de pied

### Bain de pieds Geberit Publica

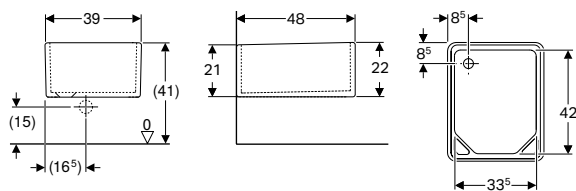

click & scan

Geberit Publica

#### Utilisation

- Pour le montage sur des consoles en T ou pour consolider
- Pour montage sur plans
- Pour laver et soigner les pieds
- Pour l'industrie et le commerce

#### Contenu de la livraison

- Bain de pieds

#### Caractéristiques techniques

Matériau	Grès
----------	------

N° de réf.	Couleur / surface	Trop-plein	B [cm]	H [cm]	T [cm]
108000000	F Blanc	Sans	39	21	48

F : Fin de série mars 2025

#### À commander en supplément

- Matériel de fixation

#### Accessoires





- Bonde Geberit avec tube de trop-plein, pour déversoir mural
- Siphon en tube coudé Geberit pour évier, sortie horizontale



# WC lavants Geberit AquaClean

<b>Vue d'ensemble du système Geberit AquaClean .....</b>	<b>913</b>
<b>WC complets .....</b>	<b>914</b>
WC suspendus .....	914
<b>Abattants WC .....</b>	<b>920</b>
Abattants .....	920
<b>Accessoires .....</b>	<b>924</b>
Récapitulatif des accessoires – Raccordements électriques et à l'eau des réservoirs à encastrer Geberit .....	925
Pour WC complets .....	930
Pour abattants WC .....	934
Pour abattants WC et WC complets .....	936
Consommables .....	942

## Vue d'ensemble du système Geberit AquaClean

Modèle	N° de réf.	Fonction bidet avec eau chaude	Intensité réglable du jet d'eau	Abattant automatique couvercle et siège	Jet oscillant	Absorption d'odeurs	Séchoir à air chaud	
 AquaClean 4000	146.130.11.2	✓	✓	✓				
 Tuma Classic abattant	146.070.11.1	✓	✓	✓	✓			
 Tuma Classic ensemble	146.090.11.1	✓	✓	✓	✓			
 Alba	146.350.01.1	✓	✓	✓	✓			
 Tuma Comfort abattant	146.270.11.1 146.270.SI.1 146.270.SJ.1 146.270.FW.1	✓	✓	✓	✓	✓	✓	
 Tuma Comfort ensemble	146.290.11.1 146.290.SI.1 146.290.SJ.1 146.290.FW.1	✓	✓	✓	✓	✓	✓	
 AquaClean Sela Comfort	146.220.11.1 146.220.21.1 146.220.JT.1	✓	✓	✓	✓			
 AquaClean Mera Classic	146.200.11.1 146.200.21.1	✓	✓	✓	✓	✓	✓	
 AquaClean Mera Comfort	146.210.11.1 146.210.21.1	✓	✓	✓	✓	✓	✓	

	Télécommande	Compatible avec l'app AquaClean	Céramique sans rebord de rinçage	Lunette de WC avec fonction SoftOpening	Lunette de WC avec chauffage rapidement chaud	Lampe d'orientation	Couleurs
							blanc alpin
		✓					blanc alpin
		✓	✓				blanc alpin
	✓	✓	✓				blanc
	✓	✓			✓		blanc alpin verre blanc verre noir acier inoxydable brossé
	✓	✓	✓		✓		blanc alpin verre blanc verre noir acier inoxydable brossé
	✓	✓	✓				blanc alpin chromé brillant blanc alpin / mat
	✓	✓	✓				blanc alpin chromé brillant
	✓	✓	✓	✓	✓	✓	blanc alpin chromé brillant



## WC complets

### WC suspendus

#### WC complet suspendu Geberit AquaClean Maïra Comfort

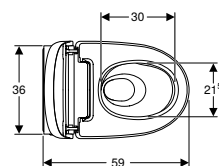
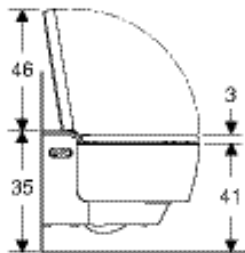
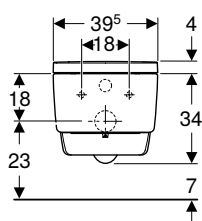

click & scan

#### Utilisation

- Pour une utilisation confortable et sans odeurs du WC
- Pour une hygiène intime soignée

#### Caractéristiques techniques

Degré de protection	IPX4
Tension nominale	230 V c.a.
Fréquence du réseau	50 Hz
Puissance absorbée, standby max.	0,5 W
Pression dynamique	0,5–10 bar
Température de service	5–40 °C
Température de l'eau, plage de réglage	34–40 °C
Durée d'activation de la douchette	30–50 s
Charge max. abattant WC	150 kg

#### Contenu de la livraison

- Kit de raccordement d'eau pour réservoirs à encastrer Sigma et Omega 12 cm, hauteur de montage 112 cm
- Prise femelle pour raccordement sur secteur
- Cache de protection anti-éclaboussures
- Produit détartrant 125 ml
- Kit de nettoyage
- Kit de raccordement pour WC, ø 90 mm
- Télécommande avec support mural et pile de type CR2032
- Matériel de fixation

#### Caractéristiques

- Système d'eau chaude hybride avec chauffe-eau instantané et ballon d'eau chaude
- Douchette anale avec technologie de douchette à double buse WhirlSpray
- Buse pour dames séparée dans une position de repos protégée
- Température de l'eau de douche réglable
- Intensité du jet de la douchette réglable sur cinq positions
- Bras de douchette réglable sur cinq positions
- Jet oscillant (mouvement automatique de va-et-vient du bras de la douchette) réglable
- Nettoyage automatique avant et après utilisation de la buse de la douchette à l'eau claire
- Programme de détartrage
- Cuvette de WC sans bride avec technologie de rinçage TurboFlush
- WC à fond creux avec émail spécial KeraTect
- Détection d'utilisateur
- Aspiration des odeurs, avec filtre alvéolé céramique, paramétrable
- Aspiration des odeurs avec fonction d'arrêt différé
- Séchoir activable
- Intensité air séchoir ajustable en 5 positions
- Bras du séchoir mobile
- Température du séchoir réglable
- Lunette d'abattant à chauffage rapide
- Température du chauffage de la lunette de WC réglable
- Lunette et couvercle d'abattant avec fermeture ralentie
- Couvercle d'abattant avec SoftOpening
- Ouverture et fermeture sans contact de couvercle d'abattant
- Activation de la lumière d'orientation lorsqu'on s'approche
- Lumière d'orientation réglable en sept couleurs
- Fonctions et réglages par télécommande
- Trois profils d'utilisateurs programmables
- Compatible avec l'application Geberit Home
- Alimentation latérale gauche dissimulée derrière la cuvette de WC
- Alimentation sur secteur avec conducteur souple trois brins sous gaine, dissimulé sur le côté à droite derrière la cuvette de WC
- Alimentation externe, sur le côté à gauche possible avec des accessoires
- Alimentation sur secteur externe, possible avec prise à droite
- Protection acoustique prémontée
- Qualité contrôlée selon (DIN) EN 1717 / (DIN) EN 13077

N° de réf.	Couleur / surface	B [cm]	B1 [cm]	H [cm]	T [cm]	Classe de protection	Puissance absorbée
							[W]
146.210.11.1	Céramique de WC : blanc / KeraTect Recouvrement : blanc	39,5	39,5	38	59	I	2000
146.210.21.1	Céramique de WC : blanc / KeraTect Recouvrement : chromé brillant	39,5	39,5	38	59	I	2000

#### Accessoires

- Récapitulatif des accessoires – Raccordements électriques et à l'eau des réservoirs à encastrer Geberit → p. 925



- Le détartrant Geberit AquaClean est fourni avec ce produit. Ce produit consommable contient des substances dangereuses classées. Des informations et des mesures en vue d'une manipulation sûre de substances dangereuses figurent sur le site <https://www.geberit-global.com>.

## WC complet suspendu Geberit AquaClean Maïra Classic

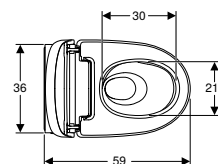
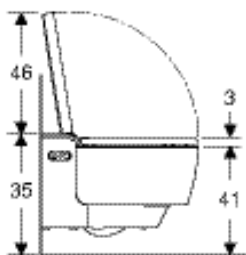
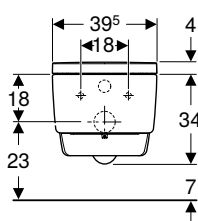

click & scan

### Utilisation

- Pour une utilisation confortable et sans odeurs du WC
- Pour une hygiène intime soignée

### Caractéristiques techniques

Degré de protection	IPX4
Tension nominale	230 V c.a.
Fréquence du réseau	50 Hz
Puissance absorbée, standby max.	0,5 W
Pression dynamique	0,5–10 bar
Température de service	5–40 °C
Température de l'eau, plage de réglage	34–40 °C
Durée d'activation de la douchette	30–50 s
Charge max. abattant WC	150 kg

### Contenu de la livraison

- Kit de raccordement d'eau pour réservoirs à encastrer Sigma et Omega 12 cm, hauteur de montage 112 cm
- Prise femelle pour raccordement sur secteur
- Cache de protection anti-éclaboussures
- Produit détartrant 125 ml
- Kit de nettoyage
- Kit de raccordement pour WC, ø 90 mm
- Télécommande avec support mural et pile de type CR2032
- Matériel de fixation

### Caractéristiques

- Système d'eau chaude hybride avec chauffe-eau instantané et ballon d'eau chaude
- Douchette anale avec technologie de douchette à double buse WhirlSpray
- Buse pour dames séparée dans une position de repos protégée
- Température de l'eau de douche réglable
- Intensité du jet de la douchette réglable sur cinq positions
- Bras de douchette réglable sur cinq positions
- Jet oscillant (mouvement automatique de va-et-vient du bras de la douchette) réglable
- Nettoyage automatique avant et après utilisation de la buse de la douchette à l'eau claire
- Programme de détartrage
- Cuvette de WC sans bride avec technologie de rinçage TurboFlush
- WC à fond creux avec émail spécial KeraTect
- Détection d'utilisateur
- Aspiration des odeurs, avec filtre alvéolé céramique, paramétrable
- Aspiration des odeurs avec fonction d'arrêt différé
- Séchoir activable
- Intensité air séchoir ajustable en 5 positions
- Bras du séchoir mobile
- Température du séchoir réglable
- Lunette et couvercle d'abattant avec fermeture ralentie
- Couvercle d'abattant avec SoftOpening
- Fonctions et réglages par télécommande
- Trois profils d'utilisateurs programmables
- Compatible avec l'application Geberit Home
- Alimentation latérale gauche dissimulée derrière la cuvette de WC
- Alimentation sur secteur avec conducteur souple trois brins sous gaine, dissimulé sur le côté à droite derrière la cuvette de WC
- Alimentation externe, sur le côté à gauche possible avec des accessoires
- Alimentation sur secteur externe, possible avec prise à droite
- Protection acoustique prémontée
- Qualité contrôlée selon (DIN) EN 1717 / (DIN) EN 13077

N° de réf.	Couleur / surface	B [cm]	H [cm]	T [cm]	Classe de protection	Puissance absorbée [W]
146.200.11.1	Céramique de WC : blanc / KeraTect Recouvrement : blanc	39,5	38	59	I	2000
146.200.21.1	Céramique de WC : blanc / KeraTect Recouvrement : chromé brillant	39,5	38	59	I	2000

### Accessoires

- Récapitulatif des accessoires – Raccordements électriques et à l'eau des réservoirs à encastrer Geberit → p. 925



- Le détartrant Geberit AquaClean est fourni avec ce produit. Ce produit consommable contient des substances dangereuses classées. Des informations et des mesures en vue d'une manipulation sûre de substances dangereuses figurent sur le site <https://www.geberit-global.com>.

## WC complet suspendu Geberit AquaClean Sela

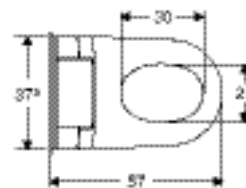
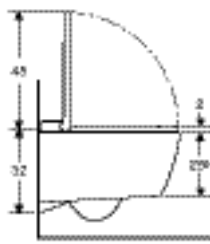
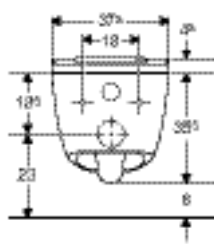

### Utilisation

- Pour une utilisation confortable du WC
- Pour une hygiène intime soignée

### Caractéristiques techniques

Degré de protection	IPX4
Tension nominale	230 V c.a.
Fréquence du réseau	50 Hz
Puissance absorbée, standby max.	0,5 W
Pression dynamique	0,5–10 bar
Température de service	5–40 °C
Température de l'eau, plage de réglage	34–40 °C
Durée d'activation de la douche	50 s
Charge max. abattant WC	150 kg

### Contenu de la livraison

- Kit de raccordement d'eau pour réservoirs à encastrer Sigma et Omega 12 cm, hauteur de montage 112 cm
- Prise femelle pour raccordement sur secteur
- Kit d'isolation phonique
- Produit détartrant 125 ml
- Kit de nettoyage
- Télécommande avec support mural et pile de type CR2032
- Matériel de fixation

### Caractéristiques

- Production d'eau chaude par chauffe-eau à écoulement libre
- Douchette anale avec technologie de douchette WhirlSpray
- Buse pour dames séparée dans une position de repos protégée
- Température de l'eau de douche réglable
- Intensité du jet de la douchette réglable sur cinq positions
- Bras de douchette réglable sur cinq positions
- Jet oscillant (mouvement automatique de va-et-vient du bras de la douchette) réglable
- Nettoyage automatique avant et après utilisation de la buse de la douchette à l'eau claire
- Programme de détartrage
- Cuvette de WC sans bride avec technologie de rinçage TurboFlush
- Cuvette de WC à fond creux
- Détection d'utilisateur
- Lunette et couvercle d'abattant avec fermeture ralentie
- Couvercle d'abattant avec SoftOpening
- Activation de la lumière d'orientation par un capteur de luminosité
- Lumière d'orientation réglable en sept couleurs
- Fonctions et réglages par télécommande
- Trois profils d'utilisateurs programmables
- Compatible avec l'application Geberit Home
- Alimentation latérale gauche dissimulée derrière la cuvette de WC
- Alimentation sur secteur avec conducteur souple trois brins sous gaine, dissimulé sur le côté à droite derrière la cuvette de WC
- Alimentation externe, sur le côté à gauche possible avec des accessoires
- Alimentation sur secteur externe, possible avec prise à droite
- Qualité contrôlée selon (DIN) EN 1717 / (DIN) EN 13077

N° de réf.	Couleur / surface	B	H	T	Classe de protection	Puissance absorbée [W]
		[cm]	[cm]	[cm]		
146.220.11.1	Céramique de WC : blanc / KeraTect Recouvrement : blanc	37,5	40	57	I	1850
146.220.21.1	Céramique de WC : blanc / KeraTect Recouvrement : chromé brillant	37,5	40	57	I	1850
146.220.JT.1	Cuvette de WC : blanc mat Recouvrement design : blanc mat	37,5	40	57	I	1850

### À commander en supplément

- Manchon de raccordement Geberit avec manchette et cache-boulons

### Accessoires

- Récapitulatif des accessoires – Raccordements électriques et à l'eau des réservoirs à encastrer Geberit → p. 925



- Le détartrant Geberit AquaClean est fourni avec ce produit. Ce produit consommable contient des substances dangereuses classées. Des informations et des mesures en vue d'une manipulation sûre de substances dangereuses figurent sur le site <https://www.geberit-global.com>.

## WC complet suspendu Geberit AquaClean Sela Square

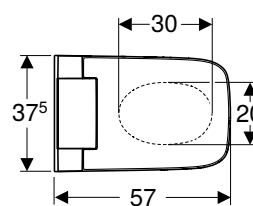
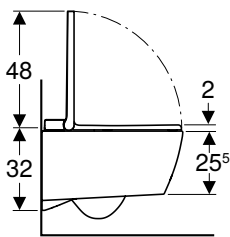
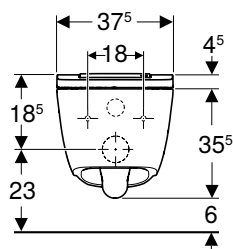

click & scan

### Utilisation

- Pour une utilisation confortable du WC
- Pour une hygiène intime soignée

### Caractéristiques techniques

Degré de protection	IPX4
Tension nominale	230 V c.a.
Fréquence du réseau	50 Hz
Puissance absorbée, standby max.	0,5 W
Pression dynamique	0,5–10 bar
Température de service	5–40 °C
Température de l'eau, plage de réglage	34–40 °C
Durée d'activation de la douchette	50 s
Charge max. abattant WC	150 kg

### Contenu de la livraison

- Kit de raccordement d'eau pour réservoirs à encastrer Sigma et Omega 12 cm, hauteur de montage 112 cm
- Prise femelle pour raccordement sur secteur
- Kit d'isolation phonique
- Produit détartrant 125 ml
- Kit de nettoyage
- Télécommande avec support mural et pile de type CR2032
- Matériel de fixation

### Caractéristiques

- Production d'eau chaude par chauffe-eau à écoulement libre
- Douchette anale avec technologie de douchette WhirlSpray
- Buse pour dames séparée dans une position de repos protégée
- Température de l'eau de douche réglable
- Intensité du jet de la douchette réglable sur cinq positions
- Bras de douchette réglable sur cinq positions
- Jet oscillant (mouvement automatique de va-et-vient du bras de la douchette) réglable
- Nettoyage automatique avant et après utilisation de la buse de la douchette à l'eau claire
- Programme de détartrage
- Cuvette de WC sans bride avec technologie de rinçage TurboFlush
- Cuvette de WC à fond creux
- Détection d'utilisateur
- Lunette et couvercle d'abattant avec fermeture ralentie
- Couvercle d'abattant avec SoftOpening
- Activation de la lumière d'orientation par un capteur de luminosité
- Lumière d'orientation réglable en sept couleurs
- Fonctions et réglages par télécommande
- Trois profils d'utilisateurs programmables
- Compatible avec l'application Geberit Home
- Alimentation latérale gauche dissimulée derrière la cuvette de WC
- Alimentation sur secteur avec conducteur souple trois brins sous gaine, dissimulé sur le côté à droite derrière la cuvette de WC
- Alimentation externe, sur le côté à gauche possible avec des accessoires
- Alimentation sur secteur externe, possible avec prise à droite
- Qualité contrôlée selon (DIN) EN 1717 / (DIN) EN 13077

N° de réf.	Couleur / surface	B	H	T	Classe de protection	Puissance absorbée [W]
		[cm]	[cm]	[cm]		
146.250.01.1	Céramique de WC : blanc / KeraTect Recouvrement : blanc	37,5	40	57	I	1850
146.250.21.1	Céramique de WC : blanc / KeraTect Recouvrement : chromé brillant	37,5	40	57	I	1850

### À commander en supplément

- Manchon de raccordement Geberit avec manchette et cache-boulons

### Accessoires

- Récapitulatif des accessoires – Raccordements électriques et à l'eau des réservoirs à encastrer Geberit → p. 925



- Le détartrant Geberit AquaClean est fourni avec ce produit. Ce produit consommable contient des substances dangereuses classées. Des informations et des mesures en vue d'une manipulation sûre de substances dangereuses figurent sur le site <https://www.geberit-global.com>.

## WC complet suspendu Geberit AquaClean Tuma Comfort

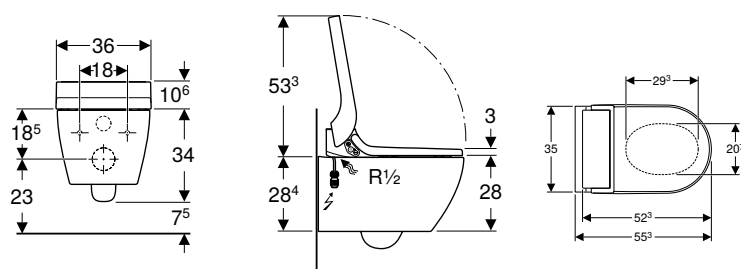

click & scan

### Utilisation

- Pour une utilisation confortable et sans odeurs du WC
- Pour une hygiène intime soignée

### Caractéristiques techniques

Degré de protection	IPX4
Tension nominale	230 V c.a.
Fréquence du réseau	50 Hz
Puissance absorbée, standby max.	0,5 W
Pression dynamique	0,5–10 bar
Température de service	5–40 °C
Température de l'eau, plage de réglage	34–40 °C
Température de l'eau, réglage d'usine	37 °C
Durée d'activation de la douche	50 s
Charge max. abattant WC	150 kg

### Contenu de la livraison

- Kit de raccordement d'eau pour réservoirs à encastrer Sigma et Omega 12 cm, hauteur de montage 112 cm
- Prise femelle pour raccordement sur secteur
- Kit d'isolation phonique
- Cache de protection anti-éclaboussures
- Patins supplémentaire pour abattant WC / cuvette de WC
- Produit détartrant 125 ml
- Kit de nettoyage
- Kit de raccordement pour WC, ø 90 mm
- Télécommande avec support mural et pile de type CR2032
- Matériel de fixation

### Caractéristiques

- Production d'eau chaude par chauffe-eau à écoulement libre
- Douchette anale avec technologie de douchette WhirlSpray
- Buse pour dames séparée dans une position de repos protégée
- Chauffe-eau à écoulement libre désactivable
- Bras de douchette mobile avec buse pour parties anale et vaginale
- Intensité du jet de la douchette réglable sur cinq positions
- Bras de douchette réglable sur cinq positions
- Jet oscillant (mouvement automatique de va-et-vient du bras de la douchette) réglable
- Nettoyage automatique avant et après utilisation de la buse de la douchette à l'eau claire
- Programme de détartrage
- Cuvette de WC sans bride avec technique de rinçage Rimfree
- Fixation facile avec Easy Fast Fixing (type EFF3)
- WC à fond creux avec émail spécial KeraTect
- Détection d'utilisateur
- Aspiration des odeurs, avec filtre alvéolé céramique, paramétrable
- Aspiration des odeurs avec fonction d'arrêt différé
- Séchoir activable
- Lunette d'abattant à chauffage rapide
- Lunette et couvercle d'abattant avec fermeture ralentie
- Couvercle d'abattant avec SoftOpening
- Fonctions et réglages par télécommande
- Trois profils d'utilisateurs programmables
- Compatible avec l'application Geberit Home
- Alimentation latérale gauche dissimulée derrière la cuvette de WC
- Alimentation sur secteur avec conducteur souple trois brins sous gaine, dissimulé sur le côté à droite derrière la cuvette de WC
- Qualité contrôlée selon (DIN) EN 1717 / (DIN) EN 13077
- Température de l'eau de la douchette ajustable à l'aide de l'application Geberit Home
- Température du séchoir à air chaud ajustable à l'aide de l'application Geberit Home
- Température du chauffage de lunette d'abattant ajustable à l'aide de l'application Geberit Home

N° de réf.	Couleur / surface	B [cm]	H [cm]	T [cm]	Classe de protection	Puissance absorbée [W]
146.290.11.1	Céramique de WC : blanc / KeraTect Recouvrement : blanc	36	44,6	55,3	I	2000
146.290.FW.1	Céramique de WC : blanc / KeraTect Recouvrement design : acier inoxydable brossé	36	44,6	55,3	I	2000
146.290.SI.1	Céramique de WC : blanc / KeraTect Recouvrement design : verre blanc	36	44,6	55,3	I	2000
146.290.SJ.1	Céramique de WC : blanc / KeraTect Recouvrement design : verre noir	36	44,6	55,3	I	2000

### Combinable avec

- <STEPREF A=>ATT\_368790> O=>PRO\_202536> OT=>Product> VC=>Con\_INT-fr> VO=>4650331> W=>Approved> />

### Accessoires

- Récapitulatif des accessoires – Raccordements électriques et à l'eau des réservoirs à encastrer Geberit → p. 925



- Le détartrant Geberit AquaClean est fourni avec ce produit. Ce produit consommable contient des substances dangereuses classées. Des informations et des mesures en vue d'une manipulation sûre de substances dangereuses figurent sur le site <https://www.geberit-global.com>.

## WC complet suspendu Geberit AquaClean Alba

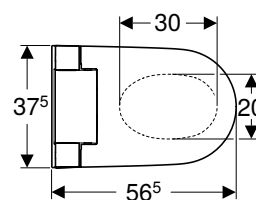
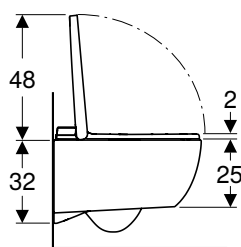
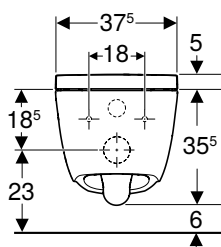

click & scan

### Utilisation

- Pour une utilisation confortable du WC
- Pour une hygiène intime soignée

### Caractéristiques techniques

Degré de protection	IPX4
Tension nominale	230 V c.a.
Fréquence du réseau	50 Hz
Puissance absorbée, standby max.	0,5 W
Pression dynamique	0,5-10 bar
Température de service	5-40 °C
Température de l'eau, plage de réglage	34-40 °C
Durée d'activation de la douchette	20 s
Charge max. abattant WC	150 kg

### Contenu de la livraison

- Kit de raccordement d'eau pour réservoirs à encastrer Sigma et Omega 12 cm, hauteur de montage 112 cm
- Prise femelle pour raccordement sur secteur
- Kit d'isolation phonique
- Télécommande avec support mural et pile de type CR2032
- Matériel de fixation

### Caractéristiques

- Production d'eau chaude par chauffe-eau
- Douchette anale avec technologie de douchette WhirlSpray
- Intensité du jet de la douchette réglable sur cinq positions
- Température de l'eau de la douchette ajustable à l'aide de l'application Geberit Home
- Bras de la douchette réglable en cinq positions à l'aide de l'application Geberit Home
- Jet oscillant (mouvement automatique de va-et-vient du bras de la douchette) réglable
- Nettoyage automatique avant et après utilisation de la buse de la douchette à l'eau claire
- Programme de détartrage
- Cuvette de WC sans bride avec technologie de rinçage TurboFlush
- Cuvette de WC à fond creux
- Détection d'utilisateur
- Lunette et couvercle d'abattant avec fermeture ralentie
- Couvercle d'abattant avec SoftOpening
- Fonctions pouvant être déclenchées par télécommande
- Compatible avec l'application Geberit Home
- Alimentation latérale gauche dissimulée derrière la cuvette de WC
- Alimentation sur secteur avec conducteur souple trois brins sous gaine, dissimulé sur le côté à droite derrière la cuvette de WC
- Alimentation externe, sur le côté à gauche possible avec des accessoires
- Alimentation sur secteur externe, possible avec prise à droite
- Qualité contrôlée selon (DIN) EN 1717 / (DIN) EN 13077

N° de réf.	Couleur / surface	B	H	T	Classe de protection	Puissance absorbée
		[cm]	[cm]	[cm]		
146.350.01.1	Céramique de WC : blanc / KeraTect Recouvrement : blanc	37,5	40,5	56,5	I	850

### À commander en supplément

- Manchon de raccordement Geberit avec manchette et cache-boulons

### Accessoires

- Récapitulatif des accessoires – Raccordements électriques et à l'eau des réservoirs à encastrer Geberit → p. 925

# Abattants WC

## Abattants

### Abattant Geberit AquaClean Tuma Comfort

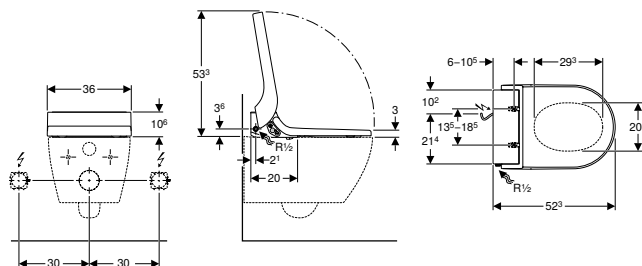

click & scan

#### Utilisation

- Pour une utilisation confortable et sans odeurs du WC
- Pour une hygiène intime soignée
- Pour un montage ultérieur sur cuvettes de WC (en remplacement de l'abattant WC)

#### Caractéristiques techniques

Degré de protection	IPX4
Tension nominale	230 V c.a.
Fréquence du réseau	50 Hz
Puissance absorbée, standby max.	0,5 W
Longueur du câble	2 m
Pression dynamique	0,5–10 bar
Température de service	5–40 °C
Température de l'eau, plage de réglage	34–40 °C
Température de l'eau, réglage d'usine	37 °C
Durée d'activation de la douchette	50 s
Charge max. abattant WC	150 kg

#### Contenu de la livraison

- Flexible à tresse métallique 3/8", avec coude 1/2"
- Cache de protection anti-éclaboussures
- Patins supplémentaire pour abattant WC / cuvette de WC
- Produit détartrant 125 ml
- Kit de nettoyage
- Télécommande avec support mural et pile de type CR2032
- Matériel de fixation

#### Caractéristiques

- Production d'eau chaude par chauffe-eau à écoulement libre
- Douchette anale avec technologie de douchette WhirlSpray
- Buse pour dames séparée dans une position de repos protégée
- Chauffe-eau à écoulement libre désactivable
- Bras de douchette mobile avec buse pour parties anale et vaginale
- Intensité du jet de la douchette réglable sur cinq positions
- Bras de douchette réglable sur cinq positions
- Jet oscillant (mouvement automatique de va-et-vient du bras de la douchette) réglable
- Nettoyage automatique avant et après utilisation de la buse de la douchette à l'eau claire
- Programme de détartrage
- Détection d'utilisateur
- Aspiration des odeurs, avec filtre alvéolé céramique, paramétrable
- Aspiration des odeurs avec fonction d'arrêt différé
- Séchoir activable
- Lunette d'abattant à chauffage rapide
- Lunette et couvercle d'abattant avec fermeture ralentie
- Couvercle d'abattant avec SoftOpening
- Fonctions et réglages par télécommande
- Trois profils d'utilisateurs programmables
- Alimentation latérale gauche
- Alimentation sur secteur à l'arrière pouvant être posée et dissimulée à gauche ou à droite
- Câble d'alimentation secteur pouvant être sectionné
- Qualité contrôlée selon (DIN) EN 1717 / (DIN) EN 13077
- Compatible avec l'application Geberit Home
- Température de l'eau de la douchette ajustable à l'aide de l'application Geberit Home
- Température du séchoir à air chaud ajustable à l'aide de l'application Geberit Home
- Température du chauffage de lunette d'abattant ajustable à l'aide de l'application Geberit Home

N° de réf.	Couleur / surface	B [cm]	H [cm]	T [cm]	Classe de protection	Puissance absorbée [W]
146.270.11.1	Blanc	36	10,6	52,3	I	2000
146.270.FW.1	Acier inoxydable brossé	36	10,6	52,3	I	2000
146.270.SI.1	Blanc / Verre	36	10,6	52,3	I	2000
146.270.SJ.1	Noir / Verre	36	10,6	52,3	I	2000

#### À commander en supplément

- Kit de raccordement d'eau

**Combinable avec**

- Pack WC suspendu à fond creux Geberit ONE, caréné, TurboFlush, avec abattant WC → p. 536
- WC suspendu Geberit Selnova Premium, cuvette de WC à fond creux, caréné, Rimfree → p. 766
- WC au sol à fond creux Geberit iCon, adossé au mur, caréné, TurboFlush → p. 683
- WC suspendu à fond creux Geberit iCon, caréné, Rimfree → p. 679
- WC au sol à fond creux Geberit iCon, adossé au mur, caréné, Rimfree → p. 684
- WC suspendu à fond creux Geberit Acanto, caréné, TurboFlush → p. 621
- WC au sol Geberit Selnova pour réservoir attenant, cuvette de WC à fond creux, sortie horizontale, semi-caréné, Rimfree → p. 776
- WC suspendu Geberit Selnova Premium, cuvette de WC à fond creux, semi-caréné, Rimfree → p. 767
- WC suspendu Geberit Selnova Premium, cuvette de WC à fond creux, surélevé, caréné, Rimfree → p. 770
- WC suspendu à fond creux Geberit Selnova → p. 769
- WC au sol Geberit Selnova pour réservoir attenant, cuvette de WC à fond creux, sortie horizontale, semi-caréné → p. 778
- WC au sol à fond creux Geberit Selnova, adossé au mur, sortie horizontale, semi-caréné → p. 775
- WC au sol à fond creux Geberit Selnova, adossé au mur, sortie horizontale ou verticale, semi-caréné, Rimfree → p. 774

**Accessoires**

- Récapitulatif des accessoires – Raccordements électriques et à l'eau des réservoirs à encastrer Geberit → p. 925



- Le détartrant Geberit AquaClean est fourni avec ce produit. Ce produit consommable contient des substances dangereuses classées. Des informations et des mesures en vue d'une manipulation sûre de substances dangereuses figurent sur le site <https://www.geberit-global.com>.
- Choisir le kit de raccordement d'eau en fonction du type de montage



## Abattant Geberit AquaClean Tuma Classic

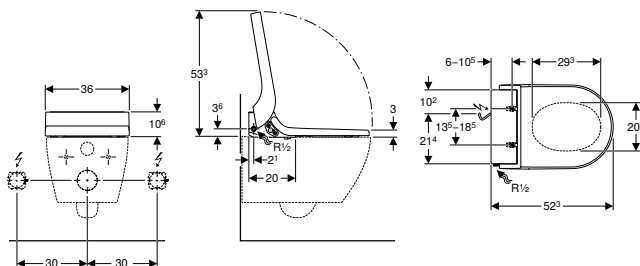

click & scan

### Utilisation

- Pour une utilisation confortable du WC
- Pour une hygiène intime soignée
- Pour un montage ultérieur sur cuvettes de WC (en remplacement de l'abattant WC)

### Caractéristiques techniques

Degré de protection	IPX4
Tension nominale	230 V c.a.
Fréquence du réseau	50 Hz
Puissance absorbée, standby max.	0,5 W
Longueur du câble	2 m
Pression dynamique	0,5–10 bar
Température de service	5–40 °C
Température de l'eau, plage de réglage	34–40 °C
Température de l'eau, réglage d'usine	37 °C
Durée d'activation de la douchette	50 s
Charge max. abattant WC	150 kg

### Contenu de la livraison

- Flexible à tresse métallique 3/8", avec coude 1/2"
- Cache de protection anti-éclaboussures
- Matériel de fixation
- Patins supplémentaire pour abattant WC / cuvette de WC
- Télécommande avec support mural et pile de type CR2032
- Produit détartrant 125 ml

### Caractéristiques

- Production d'eau chaude par chauffe-eau à écoulement libre
- Douchette anale avec technologie de douchette WhirlSpray
- Bras de douchette mobile avec buse pour les parties anales
- Intensité du jet de la douchette réglable sur cinq positions
- Jet oscillant (mouvement automatique de va-et-vient du bras de la douchette)
- Nettoyage automatique avant et après utilisation de la buse de la douchette à l'eau claire
- Programme de détartrage
- Lunette et couvercle d'abattant avec fermeture ralentie
- Couvercle d'abattant avec SoftOpening
- Fonctions pouvant être déclenchées par télécommande
- Alimentation latérale gauche
- Alimentation sur secteur à l'arrière pouvant être posée et dissimulée à gauche ou à droite
- Câble d'alimentation secteur pouvant être sectionné
- Qualité contrôlée selon (DIN) EN 1717 / (DIN) EN 13077
- Compatible avec l'application Geberit Home
- Température de l'eau de la douchette ajustable à l'aide de l'application Geberit Home
- Chauffe-eau instantané désactivable à l'aide de l'application Geberit Home
- Bras de la douchette réglable en cinq positions à l'aide de l'application Geberit Home

N° de réf.	Couleur / surface	B [cm]	H [cm]	T [cm]	Classe de protection	Puissance absorbée [W]
146.070.11.1	Blanc	36	10,6	52,3	I	2000

### À commander en supplément

- Kit de raccordement d'eau

### Combinable avec

- Pack WC suspendu à fond creux Geberit ONE, caréné, TurboFlush, avec abattant WC → p. 536
- WC suspendu Geberit Selnova Premium, cuvette de WC à fond creux, caréné, Rimfree → p. 766
- WC au sol à fond creux Geberit iCon, adossé au mur, caréné, TurboFlush → p. 683
- WC suspendu à fond creux Geberit iCon, caréné, Rimfree → p. 679
- WC au sol à fond creux Geberit iCon, adossé au mur, caréné, Rimfree → p. 684
- WC suspendu à fond creux Geberit Acanto, caréné, TurboFlush → p. 621
- WC au sol Geberit Selnova pour réservoir attenant, cuvette de WC à fond creux, sortie horizontale, semi-caréné, Rimfree → p. 776
- WC suspendu Geberit Selnova Premium, cuvette de WC à fond creux, semi-caréné, Rimfree → p. 767
- WC suspendu Geberit Selnova Premium, cuvette de WC à fond creux, surélevé, caréné, Rimfree → p. 770
- WC suspendu à fond creux Geberit Selnova → p. 769
- WC suspendu à fond creux Geberit Selnova, Rimfree → p. 768
- WC au sol Geberit Selnova pour réservoir attenant, cuvette de WC à fond creux, sortie horizontale, semi-caréné → p. 778
- WC au sol à fond creux Geberit Selnova, adossé au mur, sortie horizontale, semi-caréné → p. 775
- WC au sol à fond creux Geberit Selnova, adossé au mur, sortie horizontale ou verticale, semi-caréné, Rimfree → p. 774

### Accessoires

- Récapitulatif des accessoires – Raccordements électriques et à l'eau des réservoirs à encastrer Geberit → p. 925



- Le détartrant Geberit AquaClean est fourni avec ce produit. Ce produit consommable contient des substances dangereuses classées. Des informations et des mesures en vue d'une manipulation sûre de substances dangereuses figurent sur le site <https://www.geberit-global.com>.
- Choisir le kit de raccordement d'eau en fonction du type de montage
- Fernbedienung im Lieferumfang enthalten (ab November 2024)

## Abattant Geberit AquaClean 4000

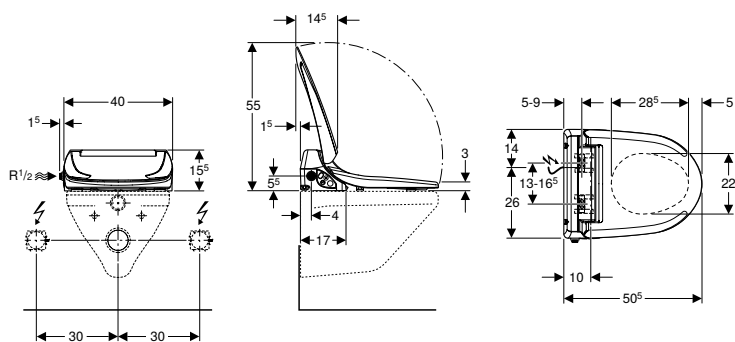

click & scan

### Utilisation

- Pour une utilisation confortable du WC
- Pour une hygiène intime soignée
- Pour un montage ultérieur sur cuvettes de WC (en remplacement de l'abattant WC)

### Caractéristiques techniques

Degré de protection	IPX4
Tension nominale	230 V c.a.
Fréquence du réseau	50-60 Hz
Puissance absorbée, mode économie d'énergie / avec chauffage allumé	0,45 W / 5,8 W
Longueur du câble	2 m
Pression dynamique	0,5-10 bar
Température de service	10-40 °C
Température de l'eau, réglage d'usine	37 °C
Durée d'activation de la douchette	20 s
Charge max. abattant WC	150 kg

### Contenu de la livraison

- Kit de raccordement d'eau sur le côté à gauche, pour réservoir apparent
- Cache de protection anti-éclaboussures
- Patins supplémentaire pour abattant WC / cuvette de WC
- Matériel de fixation

N° de réf.	Couleur / surface	B [cm]	H [cm]	T [cm]	Classe de protection	Puissance absorbée [W]	Type de fiche
146.130.11.2	Blanc alpin	40	15,5	50,5	I	800	CEE 7/7

### Combinable avec

- WC au sol Geberit Selnova pour réservoir attenant, cuvette de WC à fond creux, sortie horizontale, semi-caréné, Rimfree → p. 776
- WC suspendu Geberit Selnova Premium, cuvette de WC à fond creux, semi-caréné, Rimfree → p. 767
- WC suspendu à fond creux Geberit Selnova → p. 769
- WC suspendu à fond creux Geberit Selnova, Rimfree → p. 768
- WC au sol Geberit Selnova pour réservoir attenant, cuvette de WC à fond creux, sortie horizontale, semi-caréné → p. 778
- WC au sol Geberit Selnova pour réservoir attenant, cuvette de WC à fond creux, sortie verticale → p. 781
- WC au sol Geberit Selnova pour réservoir attenant, cuvette de WC à fond creux, sortie horizontale → p. 780
- WC au sol à fond creux Geberit Selnova, adossé au mur, sortie horizontale, semi-caréné → p. 775
- WC au sol à fond creux Geberit Selnova, adossé au mur, sortie horizontale ou verticale, semi-caréné, Rimfree → p. 774

### Accessoires

- Récapitulatif des accessoires – Raccordements électriques et à l'eau des réservoirs à encastrer Geberit → p. 925



### Caractéristiques

- Lunette et couvercle d'abattant avec fermeture ralentie
- Chauffe-eau intégré
- Bras de douchette mobile avec buse pour les parties anales
- Intensité du jet de la douchette réglable sur cinq positions
- Nettoyage automatique avant et après utilisation de la buse de la douchette à l'eau claire
- Jet de la douchette refroidit lentement et progressivement pendant son fonctionnement
- Fonctionnement du chauffe-eau réglable (MARCHE / ARRÊT / mode économie d'énergie)
- Détection d'utilisateur pour la préparation de l'eau chaude
- Les réglages utilisés en dernier sont automatiquement mémorisés
- Alimentation latérale gauche
- Alimentation sur secteur à l'arrière pouvant être posée et dissimulée à gauche ou à droite
- Câble d'alimentation secteur pouvant être sectionné
- Qualité contrôlée selon (DIN) EN 1717 / (DIN) EN 13077

## Accessoires

### Récapitulatif des accessoires – Raccordements électriques et à l'eau des réservoirs à encastrer Geberit

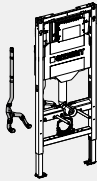
Geberit International Sales, Version: octobre 2024

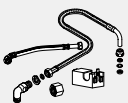
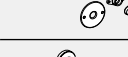









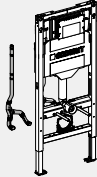
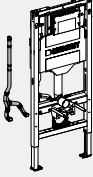
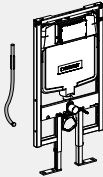
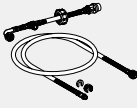

		Sigma 12 cm jusqu'à mars 2013	Sigma 12 cm	Sigma 12 cm avec boîtier Connect	Sigma 8 cm jusqu'à mars 2013	
						
<b>Pour Geberit AquaClean 4000</b>						
Kit de raccordement d'eau	115.438.00.1					
	240.396.00.1					
	240.635.00.1					
	249.801.00.1		✓	✓	✓	✓
Flexible à tresse métallique	243.173.00.1					
<b>Pour abattants Geberit AquaClean Tuma</b>						
Kit de raccordement d'eau	115.438.00.1					
	240.396.00.1					
	147.034.00.1					
	147.035.00.1		✓	✓	✓	✓
	147.036.00.1					
	147.045.00.1					
Flexible à tresse métallique	243.173.00.1					

	Sigma 8 cm jusqu'en 2015	Sigma 8 cm à partir de 2016	Omega 12 cm 82 / 98 cm	Omega 12 cm 112 cm	Kappa 15 cm jusqu'à mars 2013	Kappa 15 cm	Sans fourreau	Réservoir apparent, alimentation à gauche/ centre/droite
								✓ <sup>2)</sup>
								✓ <sup>3)</sup>
			✓		✓	✓		
	✓	✓		✓				
		✓						
								✓ <sup>2)</sup>
								✓ <sup>3)</sup>
								✓ <sup>4)</sup>
	✓	✓		✓				
			✓		✓	✓		
							✓	
		✓						

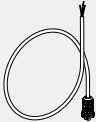
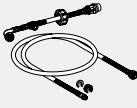
# WC lavants Geberit AquaClean

Accessoires  
Abattants

Geberit International Sales, Version: octobre 2024

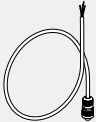
			Sigma 12 cm jusqu'à mars 2013	Sigma 12 cm	Sigma 12 cm avec boîtier Connect	Sigma 8 cm jusqu'à mars 2013	
							
<b>Pour WC complets suspendus Geberit AquaClean Alba</b>							
Kit de raccordement d'eau	147.020.00.1						
	240.635.00.1						
	147.045.00.1						
	249.801.00.1		✓				✓
	147.077.00.1		✓	✓ <sup>1)</sup>	✓ <sup>1)</sup>		✓
Flexible à tresse métallique	243.173.00.1						
Câble d'alimentation secteur avec fiche Exceedconn	147.081.P0.1		✓				✓
Câble d'alimentation secteur pour boîtier Power & Connect	147.078.00.1				✓		
<b>Pour WC complets Geberit AquaClean Sela, WC suspendu</b>							
Kit de raccordement d'eau	147.020.00.1						
	240.635.00.1						
	147.045.00.1						
	249.801.00.1		✓				✓
Flexible à tresse métallique	243.173.00.1						
Câble d'alimentation secteur avec bloc d'alimentation	242.839.P0.1		✓				✓
Câble d'alimentation secteur pour boîtier Power & Connect	147.075.00.1				✓		

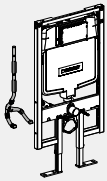
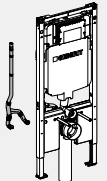
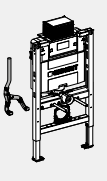
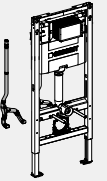
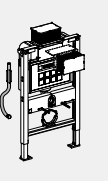
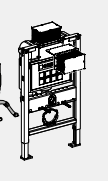
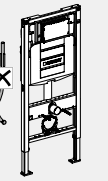
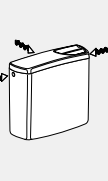





	Sigma 8 cm jusqu'en 2015	Sigma 8 cm à partir de 2016	Omega 12 cm 82 / 98 cm	Omega 12 cm 112 cm	Kappa 15 cm jusqu'à mars 2013	Kappa 15 cm	Sans fourreau	Réservoir apparent, alimentation à gauche/ centre/droite
								
			✓			✓		
					✓			
							✓	
	✓ <sup>(1)</sup>	✓ <sup>(1)</sup>	✓ <sup>(1)</sup>	✓	✓	✓ <sup>(1)</sup>	✓	
		✓						
					✓		✓	
							✓	
			✓			✓		
					✓			
		✓						
					✓		✓	

WC lavants Geberit  
AquaClean

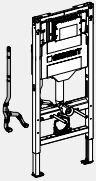
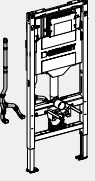
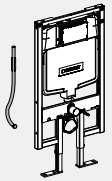
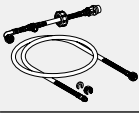
# WC lavants Geberit AquaClean

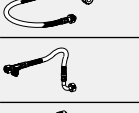
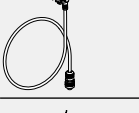
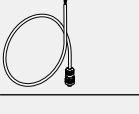
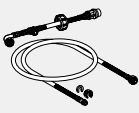
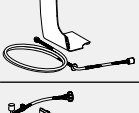
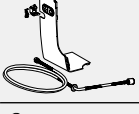
Accessoires  
Abattants

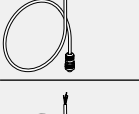
Geberit International Sales, Version: octobre 2024

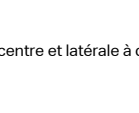
		Sigma 12 cm jusqu'à mars 2013	Sigma 12 cm	Sigma 12 cm avec boîtier Connect	Sigma 8 cm jusqu'à mars 2013	
						
<b>Pour WC complets Geberit AquaClean Tuma, WC suspendu</b>						
	147.020.00.1					
Kit de raccordement d'eau	249.801.00.1		✓		✓	
	240.635.00.1					
	147.045.00.1					
	Flexible à tresse métallique	243.173.00.1				
Câble d'alimentation secteur avec bloc d'alimentation	242.839.P0.1		✓		✓	
Câble d'alimentation secteur pour boîtier Power & Connect	147.075.00.1			✓		
<b>Pour Geberit AquaClean Mera</b>						
	147.020.00.1					
Kit de raccordement d'eau	147.030.xx.1		✓		✓	
	147.031.xx.1					
	147.033.xx.1					
Flexible à tresse métallique	243.173.00.1					
Câble d'alimentation secteur avec bloc d'alimentation	242.839.P0.1		✓		✓	
Câble d'alimentation secteur pour boîtier Power & Connect	147.075.00.1			✓		

✓ Nécessaire

<sup>1)</sup> En option, si un verrouillage supplémentaire est souhaité

<sup>2)</sup> Alimentation à l'arrière au centre

<sup>3)</sup> Alimentation latérale droite

<sup>4)</sup> Alimentation latérale à gauche, pour arrivée à l'arrière au centre et latérale à droite, voir accessoires en option

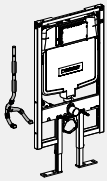
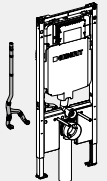
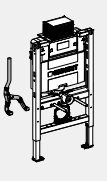
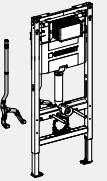
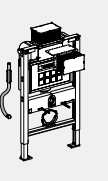
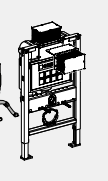
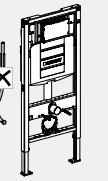
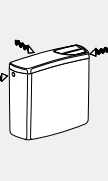
	Sigma 8 cm jusqu'en 2015	Sigma 8 cm à partir de 2016	Omega 12 cm 82 / 98 cm	Omega 12 cm 112 cm	Kappa 15 cm jusqu'à mars 2013	Kappa 15 cm	Sans fourreau	Réservoir apparent, alimentation à gauche/ centre/droite
								
			✓			✓		
					✓			
							✓	
		✓						
					✓		✓	
			✓			✓		
					✓			
							✓	
		✓						
					✓		✓	

WC lavants Geberit  
AquaClean



## Pour WC complets

### Kit de raccordement d'eau pour réservoirs à encastrer 12 / 15 cm pour WC complets Geberit AquaClean



click & scan

#### Utilisation

- Pour le raccordement de Geberit AquaClean Alba à des réservoirs à encastrer Geberit
- Pour raccorder des WC complets Geberit AquaClean Tuma sur des réservoirs à encastrer Geberit
- Pour raccorder des WC complets Geberit AquaClean Sela sur des réservoirs à encastrer Geberit
- Pour raccorder Geberit AquaClean Mera sur des réservoirs à encastrer Geberit
- Pour réservoirs à encastrer Omega 12 cm, hauteur de montage 82/98 cm
- Pour réservoirs à encastrer Geberit avec fourreau prémonté pour l'alimentation en eau
- Pour une alimentation en eau 5 cm à partir de l'axe médian

#### Contenu de la livraison

- 2 flexibles à tresse métallique 3/8"
- Matériel de raccordement

#### N° de réf.

147.020.00.1

### Kit de raccordement d'eau pour réservoirs à encastrer 8 / 12 cm pour WC complets Geberit AquaClean Mera



click & scan

#### Utilisation

- Pour raccorder Geberit AquaClean Mera sur des réservoirs à encastrer Geberit
- Pour réservoirs à encastrer Sigma 12 cm
- Pour réservoirs à encastrer Sigma 8 cm
- Pour réservoirs à encastrer Geberit avec fourreau prémonté pour l'alimentation en eau
- Pour une alimentation en eau 19,5 cm à partir de l'axe médian

#### Contenu de la livraison

- Recouvrement latéral avec passage pour alimentation externe
- Flexible à tresse métallique 3/8"
- Rosace de recouvrement

#### N° de réf.      Couleur / surface

147.030.11.1      Blanc alpin

147.030.21.1      Chromé brillant

**Kit de raccordement d'eau pour réservoirs à encastrer Kappa 15 cm pour WC complets Geberit AquaClean Mera**

click &amp; scan

**Utilisation**

- Pour raccorder Geberit AquaClean Mera sur des réservoirs à encastrer Geberit
- Pour réservoirs à encastrer Geberit avec fourreau prémonté pour l'alimentation en eau
- Pour une alimentation en eau 19,5 cm à partir de l'axe médian

**Contenu de la livraison**

- Recouvrement latéral avec passage pour alimentation externe
- 2 flexibles à tresse métallique 3/8"
- Rosace de recouvrement

N° de réf.      Couleur / surface

147.031.11.1    Blanc alpin

147.031.21.1    Chromé brillant

**Kit de raccordement d'eau conventionnel, pour Geberit AquaClean Mera**

click &amp; scan

**Utilisation**

- Pour les raccordements d'eau conventionnels sur le côté à gauche
- Pour raccorder des Geberit AquaClean Mera

**Contenu de la livraison**

- Recouvrement latéral avec passage pour alimentation externe
- Robinet équerre 1/2"
- Flexible à tresse métallique 3/8"

N° de réf.      Couleur / surface

147.033.11.1    Blanc alpin

147.033.21.1    Chromé brillant

**Flexible à tresse métallique avec robinet à boisseau sphérique pour Geberit AquaClean Alba / Sela**

click &amp; scan

**Utilisation**

- Pour une possibilité de verrouillage supplémentaire
- Pour le raccordement de Geberit AquaClean Alba

**Contenu de la livraison**

- Flexibles à tresse métallique 3/8"
- Robinet à boisseau sphérique

N° de réf.

147.077.00.1

## Câble d'alimentation secteur pour Geberit AquaClean



click & scan

### Utilisation

- Pour raccorder des WC complets Geberit AquaClean Tuma à des prises électriques extérieures, à droite 30 cm
- Pour raccorder Geberit AquaClean Sela à une prise électrique extérieure, à droite 30 cm
- Pour raccorder Geberit AquaClean Mera à une prise électrique extérieure, à droite 30 cm

### Caractéristiques

- Longueur 60 cm
- Prise femelle prémontée

### Caractéristiques techniques

Tension nominale	220–230 V c.a.
Fréquence du réseau	50–60 Hz
Matériau	PVC

N° de réf.	Couleur / surface	d1, ø [mm]	Type de fiche
242.839.P0.1	Blanc	7	CEE 7/7

## Câble d'alimentation secteur pour Geberit AquaClean Alba



click & scan

### Utilisation

- Pour le raccordement de Geberit AquaClean Alba, raccordement électrique externe, à droite, 30 cm

### Caractéristiques

- Longueur 60 cm
- Prise femelle prémontée

N° de réf.	Couleur / surface	Type de fiche
147.081.P0.1	Blanc	CEE 7/7

## Câble d'alimentation secteur pour Geberit AquaClean, pour boîtier Power & Connect



click & scan

### Utilisation

- Pour raccorder des WC complets Geberit AquaClean Tuma au boîtier Power & Connect non visible
- Pour raccorder de Geberit AquaClean Sela au boîtier Power & Connect non visible
- Pour raccorder de Geberit AquaClean Maïra au boîtier Power & Connect non visible
- Pour alimentation sur secteur non visible derrière la cuvette de WC

### Caractéristiques

- Prise femelle prémontée
- Longueur 85 cm

N° de réf.
147.075.00.1

**Câble d'alimentation secteur pour Geberit AquaClean Alba, pour boîtier Power & Connect**
[click & scan](#)
**Utilisation**

- Pour le raccordement de Geberit AquaClean Alba à un boîtier Power & Connect non visible

**Caractéristiques**

- Longueur 85 cm
- Prise femelle prémontée

N° de réf.      Couleur / surface

147.078.00.1      Blanc

**Module d'interface 4,1 V, pour Geberit AquaClean Maïra / Sela**
[click & scan](#)
**Utilisation**

- Pour le raccordement dissimulé de commandes de WC électro-niques ou de plaques de déclenchement de Geberit
- Pour raccorder les plaques de déclenchement Sigma10 et Sigma80 (jusqu'à l'année de fabrication juin 2022)
- Pour raccorder des déclenchements électroniques du rinçage reliés par fil (jusqu'à l'année de fabrication juin 2022)
- Pour raccorder des panneaux sanitaires Geberit Monolith Plus (année de fabrication 2019 à septembre 2023)

**Caractéristiques**

- Alimentation électrique par le WC lavant

**Caractéristiques techniques**

Tension de fonctionnement	4,1 V c.c.
---------------------------	------------

N° de réf.

147.039.00.1

**Module d'interface 12 V, pour Geberit AquaClean Maïra / Sela**
[click & scan](#)
**Utilisation**

- Pour raccordement électrique non visible du module Geberit DuoFresh à déclenchement manuel
- Pour le raccordement dissimulé de commandes de WC électro-niques ou de plaques de déclenchement de Geberit
- Pour le raccordement de plaques de déclenchement Sigma10 et Sigma80 (à partir de l'année de fabrication juillet 2022)
- Pour raccorder des déclenchements électroniques du rinçage reliés par fil (à partir de l'année de fabrication juin 2022)
- Pour raccorder des panneaux sanitaires Geberit Monolith Plus (à partir de l'année de fabrication octobre 2023)

**Caractéristiques**

- Alimentation électrique par le WC lavant
- Déclenchement automatique du rinçage activable en combinaison avec le déclenchement électronique du rinçage
- Déclenchement automatique de l'aspiration des odeurs du module Geberit DuoFresh

**Caractéristiques techniques**

Tension de fonctionnement	12 V c.c.
---------------------------	-----------

N° de réf.

147.049.00.1

### Lunette d'abattant fixée, pour Geberit AquaClean Mera Classic



click & scan

#### Utilisation

- Pour Geberit AquaClean Mera Classic

#### Caractéristiques

- Mécanisme absorbant des forces latérales

N° de réf.            Couleur / surface

147.042.11.1      Blanc alpin

## Pour abattants WC

### Kit de raccordement d'eau pour réservoirs apparents, pour abattants Geberit AquaClean Tuma



click & scan

#### Utilisation

- Pour raccorder des abattants Geberit AquaClean Tuma sur des réservoirs apparents avec alimentation à gauche
- Pour raccorder des abattants Geberit AquaClean Tuma sur des réservoirs apparents avec alimentation à l'arrière au centre
- Pour raccorder des abattants Geberit AquaClean Tuma sur des réservoirs apparents avec alimentation à droite

#### Contenu de la livraison

- Té avec filetage mâle G 3/8", chromé
- Tube de cuivre droit, 0,5 m, chromé
- Matériel de raccordement
- Matériel de fixation

N° de réf.

147.034.00.1



- Commander le n° de réf. 115.438.00.1 en supplément pour le raccordement d'abattants Geberit AquaClean Tuma sur des réservoirs apparents Geberit avec alimentation au centre
- Commander le n° de réf. 240.396.00.1 en supplément pour le raccordement d'abattants Geberit AquaClean Tuma sur des réservoirs apparents Geberit avec alimentation à droite

### Kit de raccordement d'eau Geberit pour réservoirs apparents avec alimentation à l'arrière au centre



click & scan

#### Utilisation

- Pour raccorder Geberit AquaClean 4000 sur des réservoirs apparents avec alimentation à l'arrière au centre
- Pour raccorder des abattants Geberit AquaClean Tuma sur des réservoirs apparents avec alimentation à l'arrière au centre

#### Contenu de la livraison

- 2 flexibles à tresse métallique 3/8"
- Matériel de raccordement
- Matériel de fixation

N° de réf.

115.438.00.1



- Commander le n° de réf. 147.034.00.1 en supplément pour le raccordement d'abattants Geberit AquaClean Tuma sur des réservoirs apparents Geberit avec alimentation au centre

**Kit de raccordement d'eau Geberit pour réservoirs apparents avec alimentation latérale droite**

click &amp; scan

**Utilisation**

- Pour raccorder Geberit AquaClean 4000 sur des réservoirs apparents avec alimentation à droite
- Pour raccorder des abattants Geberit AquaClean Tuma sur des réservoirs apparents avec alimentation à droite

**Contenu de la livraison**

- 4 flexibles à tresse métallique R 3/8"
- Trépied
- Matériel de fixation

**N° de réf.**

240.396.00.1



- Commander le n° de réf. 147.034.00.1 en supplément pour le raccordement d'abattants Geberit AquaClean Tuma sur des réservoirs apparents Geberit avec alimentation à droite

**Kit de raccordement d'eau pour réservoirs à encastrer 12 cm, pour abattants Geberit AquaClean Tuma**

click &amp; scan

**Utilisation**

- Pour réservoirs à encastrer Geberit avec fourreau prémonté pour l'alimentation en eau
- Pour une alimentation en eau 19,5 cm à partir de l'axe médian
- Pour raccorder des abattants Geberit AquaClean Tuma sur des réservoirs à encastrer Geberit Sigma 12 cm
- Pour raccorder des abattants Geberit AquaClean Tuma sur des réservoirs à encastrer Geberit Sigma 8 cm
- Pour raccorder des abattants Geberit AquaClean Tuma sur des réservoirs à encastrer Geberit Omega 12 cm, hauteur de montage 112 cm

**Contenu de la livraison**

- Embranchement en Y
- Robinet équerre 1/2"
- Rosace de recouvrement
- Flexible à tresse métallique 3/8"
- Matériel de raccordement
- Matériel de fixation

**N° de réf.**

147.035.00.1

**Kit de raccordement d'eau pour réservoirs à encastrer 12 / 15 cm, pour abattants Geberit AquaClean Tuma**

click &amp; scan

**Utilisation**

- Pour raccorder des abattants Geberit AquaClean Tuma sur des réservoirs à encastrer Geberit
- Pour réservoirs à encastrer Geberit avec fourreau prémonté pour l'alimentation en eau
- Pour une alimentation en eau 19,5 cm à partir de l'axe médian
- Pour réservoirs à encastrer Omega 12 cm, hauteur de montage 82/98 cm

**Contenu de la livraison**

- Robinet équerre 1/2"
- Rosace de recouvrement
- 2 flexibles à tresse métallique 3/8"
- Matériel de raccordement
- Matériel de fixation

**N° de réf.**

147.036.00.1

## Pour abattants WC et WC complets

### Tableau de commande mural pour Geberit AquaClean

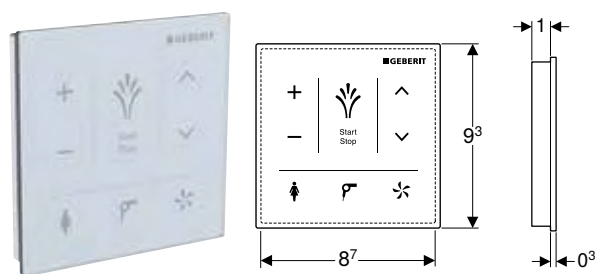

click & scan

#### Utilisation

- Pour la commande manuelle sans fil des fonctions du WC lavant
- Pour montage apparent
- Pour Geberit AquaClean Tuma Comfort
- Pour WC complets Geberit AquaClean Mera

#### Caractéristiques

- Interface utilisateur capacitive
- Surface en verre
- Connexion via Bluetooth
- Avertissement en cas de pile faible

#### Caractéristiques techniques

Type de pile	CR2032 (3 V)
Durée de vie de la pile fournie	2 ans
Degré de protection	IPX4
Température de service	5–40 °C

#### Contenu de la livraison

- 3 piles au lithium type CR 2032
- Matériel de fixation

N° de réf.	Couleur / surface	B [cm]	H [cm]
147.038.SI.1	Blanc / Verre	9,3	9,3
147.038.SJ.1	Noir / Verre	9,3	9,3

### Tableau de commande mural pour Geberit AquaClean Sela

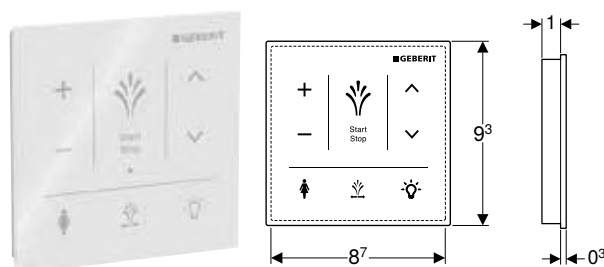

click & scan

#### Utilisation

- Pour la commande manuelle sans fil des fonctions du WC lavant
- Pour montage apparent
- Pour Geberit AquaClean Sela

#### Caractéristiques

- Interface utilisateur capacitive
- Surface en verre
- Connexion via Bluetooth
- Avertissement en cas de pile faible

#### Caractéristiques techniques

Type de pile	CR2032 (3 V)
Durée de vie de la pile fournie	2 ans
Degré de protection	IPX4
Température de service	5–40 °C

#### Contenu de la livraison

- 3 piles au lithium type CR 2032
- Matériel de fixation

N° de réf.	Couleur / surface	B [cm]	H [cm]
147.041.SI.1	Blanc / Verre	9,3	9,3
147.041.SJ.1	Noir / Verre	9,3	9,3

## Tableau de commande mural sans contact, pour Geberit AquaClean

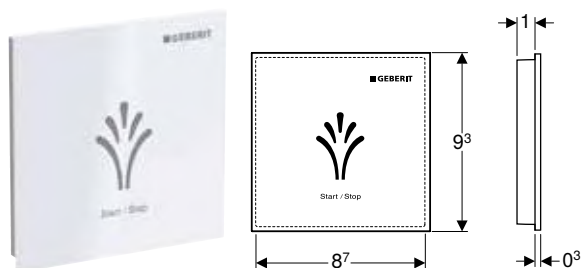

click & scan

### Utilisation

- Pour montage apparent
- Pour Geberit AquaClean Sela
- Pour Geberit AquaClean Tuma Comfort
- Pour WC complets Geberit AquaClean Mera
- Pour la commande sans contact des fonctions douchette

### Caractéristiques techniques

Type de pile	CR2032 (3 V)
Durée de vie de la pile fournie	2 ans
Degré de protection	IPX4
Température de service	5-40 °C

N° de réf.	Couleur / surface
147.044.00.1	Blanc / Matière synthétique

### Caractéristiques

- Interface utilisateur capacitive
- Déclenchement sans contact
- Surface en matière synthétique
- Connexion via Bluetooth
- Avertissement en cas de pile faible

### Contenu de la livraison

- 3 piles au lithium type CR 2032
- Matériel de fixation

## Télécommande grande, pour Geberit AquaClean Maïra



click & scan

### Utilisation

- Pour Geberit AquaClean Maïra Comfort
- Pour Geberit AquaClean Mera Classic
- Mettre à jour le microprogramme Maïra à la version actuelle (≥ v 28.0) pour profiter de l'ensemble des fonctions de la télécommande

### Caractéristiques

- Pour une utilisation simple
- Pour remplacement aisé
- Support autocollant, avec aimants
- Écran à l'arrière, pour les réglages

N° de réf.	Couleur / surface
245.840.01.1	Blanc

### Contenu de la livraison

- Télécommande
- Support mural
- Battery

### Accessoires

- Grand support mural, sécurisé contre le vol, pour télécommandes Geberit AquaClean (à partir de l'année de fabrication 2024) → p. 939



### Télécommande grande, pour Geberit AquaClean Mera, WC au sol



click & scan

#### Utilisation

- Pour WC complets au sol Geberit AquaClean Maira Classic
- Mettre à jour le microprogramme Maira à la version actuelle ( $\geq$  v 28.0) pour profiter de l'ensemble des fonctions de la télécommande

#### Caractéristiques

- Pour une utilisation simple
- Pour remplacement aisé
- Support autocollant, avec aimants
- Écran à l'arrière, pour les réglages

N° de réf.      Couleur / surface

245.830.01.1    Blanc

#### Contenu de la livraison

- Télécommande
- Support mural
- Battery

#### Accessoires

- Grand support mural, sécurisé contre le vol, pour télécommandes Geberit AquaClean (à partir de l'année de fabrication 2024) → p. 939

### Télécommande grande, pour Geberit AquaClean Sela



click & scan

#### Utilisation

- Pour Geberit AquaClean Sela (à partir de l'année de fabrication 2019)
- Mettre à jour le microprogramme Sela à la version actuelle ( $\geq$  v 8.0) pour profiter de l'ensemble des fonctions de la télécommande

#### Caractéristiques

- Pour une utilisation simple
- Pour remplacement aisé
- Support autocollant, avec aimants
- Écran à l'arrière, pour les réglages

N° de réf.      Couleur / surface

245.820.01.1    Blanc

#### Contenu de la livraison

- Télécommande
- Support mural
- Battery

#### Accessoires

- Grand support mural, sécurisé contre le vol, pour télécommandes Geberit AquaClean (à partir de l'année de fabrication 2024) → p. 939

### Télécommande grande, pour Geberit AquaClean Tuma Comfort



click & scan

#### Utilisation

- Pour Geberit AquaClean Tuma Comfort
- Mettre à jour le microprogramme Tuma à la version actuelle ( $\geq$  v 13.0) pour profiter de l'ensemble des fonctions de la télécommande

#### Contenu de la livraison

- Télécommande
- Support mural
- Battery

**Caractéristiques**

- Pour une utilisation simple
- Pour remplacement aisé
- Support autocollant, avec aimants
- Écran à l'arrière, pour les réglages

N° de réf.	Couleur / surface
245.999.01.1	Blanc

**Accessoires**

- Grand support mural, sécurisé contre le vol, pour télécommandes Geberit AquaClean (à partir de l'année de fabrication 2024) → p. 939

**Télécommande petite, pour Geberit AquaClean**

click &amp; scan

**Utilisation**

- Pour Geberit AquaClean Tuma Classic
- Pour Geberit AquaClean Alba

**Caractéristiques**

- Pour une utilisation simple
- Pour remplacement aisé
- Support autocollant, avec aimants

N° de réf.	Couleur / surface
245.368.01.1	Blanc

**Accessoires**

- Petit support mural, sécurisé contre le vol, pour télécommandes Geberit AquaClean (à partir de l'année de fabrication 2024) → p. 940

**Contenu de la livraison**

- Télécommande
- Battery
- Support mural

**Grand support mural, sécurisé contre le vol, pour télécommandes Geberit AquaClean (à partir de l'année de fabrication 2024)**

click &amp; scan

**Utilisation**

- Pour télécommandes pour Geberit AquaClean Maira (à partir de l'année de fabrication 2024)
- Pour télécommandes pour Geberit AquaClean Sela (à partir de l'année de fabrication 2024)
- Pour télécommandes pour Geberit AquaClean Tuma Comfort (à partir de l'année de fabrication 2024)

**Caractéristiques**

- Pour montage mural
- Support vissé, avec aimants
- Sécurisé contre le vol

N° de réf.	Couleur / surface
147.086.01.1	Blanc

**Contenu de la livraison**

- Support mural
- Matériel de fixation

### Petit support mural, sécurisé contre le vol, pour télécommandes Geberit AquaClean (à partir de l'année de fabrication 2024)



click & scan

#### Utilisation

- Pour télécommandes pour Geberit AquaClean Alba
- Pour télécommandes pour Geberit AquaClean Tuma Classic (à partir de l'année de fabrication 2024)
- Pour télécommandes pour Geberit AquaClean Cama (à partir de l'année de fabrication 2024)

#### Caractéristiques

- Pour montage mural
- Support vissé, avec aimants
- Sécurisé contre le vol

#### Contenu de la livraison

- Support mural
- Matériel de fixation

N° de réf.      Couleur / surface

147.076.01.1    Blanc

### Kit de raccordement d'eau Geberit AquaClean pour réservoirs à encastrer 8 / 12 cm



click & scan

#### Utilisation

- Pour réservoirs à encastrer avec fourreau prémonté pour l'alimentation en eau
- Pour une alimentation en eau 19,5 cm à partir de l'axe médian
- Pour raccorder Geberit AquaClean 4000 sur des réservoirs à encastrer Geberit Sigma 12 cm
- Pour raccorder Geberit AquaClean 4000 sur des réservoirs à encastrer Geberit Sigma 8 cm
- Pour raccorder Geberit AquaClean 4000 sur des réservoirs à encastrer Geberit Omega 12 cm, hauteur de montage 112 cm
- Pour raccorder Geberit AquaClean 4000 sur des bâti-supports Geberit Duofix adaptés aux personnes à mobilité réduite
- Pour le raccordement de Geberit AquaClean Alba des réservoirs à encastrer Geberit Sigma 8 cm
- Pour le raccordement de Geberit AquaClean Alba à des réservoirs à encastrer Geberit Sigma 12 cm
- Pour raccorder des WC complets Geberit AquaClean Tuma sur des réservoirs à encastrer Geberit Sigma 12 cm
- Pour raccorder des WC complets Geberit AquaClean Tuma sur des réservoirs à encastrer Geberit Sigma 8 cm
- Pour raccorder des WC complets Geberit AquaClean Sela sur des réservoirs à encastrer Geberit Sigma 8 cm
- Pour raccorder des WC complets Geberit AquaClean Sela sur des réservoirs à encastrer Geberit Sigma 12 cm

#### Contenu de la livraison

- Embranchement en Y
- Robinet équerre 1/2"
- 2 flexibles à tresse métallique 3/8"
- Matériel de fixation

N° de réf.

249.801.00.1

## Kit de raccordement d'eau Geberit AquaClean pour réservoirs à encastrer 12 / 15 cm



click & scan

### Utilisation

- Pour réservoirs à encastrer avec fourreau prémonté pour l'alimentation en eau
- Pour une alimentation en eau 19,5 cm à partir de l'axe médian
- Pour raccorder Geberit AquaClean 4000 sur des réservoirs à encastrer Geberit Omega 12 cm, hauteur de montage 82/98 cm
- Pour raccorder Geberit AquaClean 4000 sur des réservoirs à encastrer Geberit Kappa 15 cm
- Pour le raccordement de Geberit AquaClean Alba à des réservoirs à encastrer Geberit Kappa 15 cm
- Pour raccorder des WC complets Geberit AquaClean Tuma sur des réservoirs à encastrer Geberit Kappa 15 cm
- Pour raccorder des WC complets Geberit AquaClean Sela sur des réservoirs à encastrer Geberit Kappa 15 cm

### Contenu de la livraison

- Robinet équerre 1/2"
- 3 flexibles à tresse métallique 3/8"
- Matériel de raccordement

N° de réf.

240.635.00.1

## Kit de raccordement d'eau traditionnel, pour Geberit AquaClean Sela / Tuma / Alba



click & scan

### Utilisation

- Pour les raccordements d'eau conventionnels sur le côté à gauche
- Pour le raccordement de Geberit AquaClean Sela
- Pour raccorder Geberit AquaClean Tuma
- Pour le raccordement de Geberit AquaClean Alba
- Pour raccorder des WC complets Geberit AquaClean sur des bâti-supports Geberit Duofix de construction adaptée aux handicapés dans la zone visible

### Contenu de la livraison

- Robinet équerre 1/2"
- Flexible à tresse métallique 3/8"

N° de réf.

147.045.00.1

## Flexible à tresse métallique Geberit pour réservoir à encastrer Sigma 8 cm (à partir de l'année de fabrication 2016)



click & scan

### Utilisation

- Pour réservoirs à encastrer Sigma 8 cm, série 2016
- Pour le raccordement de Geberit AquaClean

### Caractéristiques

- Flexible de raccordement du robinet équerre pouvant être raccordé sans outils

### Caractéristiques techniques

Matériau	Thermoplastique / acier / laiton
----------	----------------------------------

N° de réf.

G

["]

243.173.00.1

3/8

### Boîtier de raccordement électrique Geberit



click & scan

#### Utilisation

- Pour le raccordement de WC complets Geberit AquaClean Tuma en combinaison avec le module Geberit DuoFresh
- Pour raccorder des WC complets Geberit AquaClean Sela par branchement fixe
- Pour le raccordement de WC complets Geberit AquaClean Tuma en combinaison avec des plaques de déclenchement Geberit Sigma10 et Sigma80
- Pour le raccordement de WC complets Geberit AquaClean Alba en combinaison avec le module Geberit DuoFresh
- Pour le raccordement de WC complets Geberit AquaClean Alba en combinaison avec des plaques de déclenchement Geberit Sigma10 et Sigma80
- Pour raccorder des panneaux sanitaires Geberit Monolith Plus sur une arrivée d'eau fixe
- Pour le raccordement de modules sanitaires Geberit Monolith Plus en combinaison avec les WC complets Geberit AquaClean Mera / Sela / Alba / Tuma via raccordement fixe
- Pour le raccordement d'une aspiration des odeurs

#### Caractéristiques techniques

Degré de protection	IP66
---------------------	------

#### Caractéristiques

- Couvercle vissé

#### Contenu de la livraison

- 3 passe-fils
- 3 bornes de raccordement
- 2 bandes autoagrippantes

N° de réf.

242.837.00.1

## Consommables

### Produit de nettoyage Geberit AquaClean



click & scan

#### Utilisation

- Pour le nettoyage de WC lavants Geberit AquaClean

#### Contenu de la livraison

- Produit de nettoyage 500 ml

#### Caractéristiques

- Contenu 500 ml
- Utilisable immédiatement et sans dilution
- Ecologique
- Testé dermatologiquement

N° de réf.

242.546.00.1

### Kit de nettoyage Geberit AquaClean



click & scan

#### Utilisation

- Pour le nettoyage de WC lavants Geberit AquaClean

#### Caractéristiques

- Utilisable immédiatement et sans dilution
- Ecologique
- Testé dermatologiquement

#### Contenu de la livraison

- Produit de nettoyage 500 ml
- Chiffon

N° de réf.

242.547.00.1

## Détartrant Geberit AquaClean



click &amp; scan

### Utilisation

- Pour détartrer Geberit AquaClean Mera
- Pour détartrer Geberit AquaClean Tuma
- Pour détartrer Geberit AquaClean Sela
- Pour détartrage Geberit AquaClean Alba
- Pour détartrage Geberit AquaClean Cama

### Caractéristiques

- Prêt à l'emploi
- Pour 1 cycle de détartrage

N° de réf.

147.040.00.1

### Contenu de la livraison

- Flaconde 125 ml



- Ce produit consommable contient des substances dangereuses classées. Des informations et des mesures en vue d'une manipulation sûre de substances dangereuses figurent sur le site <https://www.geberit-global.com>.

## Kit de détartrant Geberit AquaClean



click &amp; scan

### Utilisation

- Pour détartrer Geberit AquaClean Mera
- Pour détartrer Geberit AquaClean Tuma
- Pour détartrer Geberit AquaClean Sela
- Pour détartrage Geberit AquaClean Alba
- Pour détartrage Geberit AquaClean Cama

### Caractéristiques

- Prêt à l'emploi
- Pour 10 cycles de détartrage

N° de réf.

147.048.00.1

### Contenu de la livraison

- 10 flacons de 125 ml



- Ce produit consommable contient des substances dangereuses classées. Des informations et des mesures en vue d'une manipulation sûre de substances dangereuses figurent sur le site <https://www.geberit-global.com>.

## Pack de filtres alvéolés céramique Geberit type 3



click & scan

### Utilisation

- Pour la neutralisation des odeurs
- Pour Geberit AquaClean Tuma Comfort
- Pour Geberit AquaClean Mera
- Pour panneaux sanitaires Geberit Monolith Plus

### Contenu de la livraison

- 2 filtres alvéolés céramique

### Caractéristiques

- Durée de vie du filtre 1 an

### N° de réf.

147.072.00.1

## Filtres à charbon actif pour WC complets Geberit AquaClean 8000plus



click & scan

### Utilisation

- Pour la neutralisation des odeurs
- Pour Geberit AquaClean 8000plus
- Pour Balena 8000

### Contenu de la livraison

- Filtre à charbon actif

### Caractéristiques

- Durée de vie du filtre 1 an

### N° de réf.

250.022.00.1

## Liquide de nettoyage pour buse Geberit AquaClean 8000plus



click & scan

### Utilisation

- Pour Geberit AquaClean 8000plus
- Pour Balena 8000

### Contenu de la livraison

- Liquide de nettoyage pour buse 400 ml

### Caractéristiques

- Contenu 400 ml
- Pour env. 650 utilisations
- Testé dermatologiquement

### N° de réf.

242.545.00.1







# Panneaux sanitaires Geberit Monolith

<b>Panneaux sanitaires pour WC .....</b>	<b>948</b>
Pour WC suspendus.....	948
Pour WC au sol.....	956
Accessoires.....	964
Consommables .....	967
<b>Panneaux sanitaires pour bidets.....</b>	<b>967</b>
Pour bidets suspendus et bidets au sol.....	967

## Panneaux sanitaires pour WC

### Pour WC suspendus

#### Panneau sanitaire Geberit Monolith pour WC suspendu, 101 cm, habillage frontal en verre

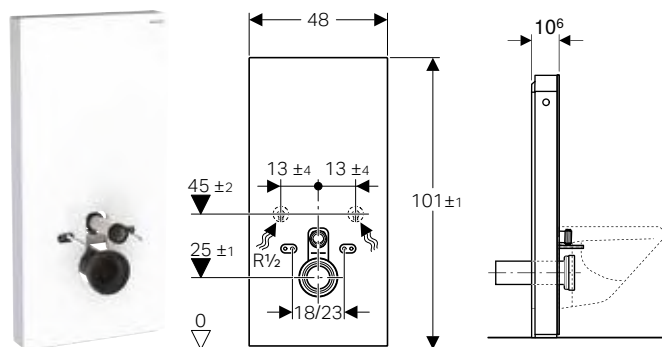

click & scan

#### Utilisation

- Pour les rénovations, les transformations et les nouvelles constructions
- Pour fixations murales avec hauteur d'évacuation > 23 cm
- Pour remplacer des réservoirs apparents en basse position
- Pour remplacer des WC suspendus avec réservoir apparent attenant
- Pour WC complets Geberit AquaClean
- Pour le raccordement d'abattants Geberit AquaClean, avec accessoires
- Pour montage sur sols finis
- Pour le montage devant des parois de construction en cloison sèche ou en dur
- Pour compenser le décalage entre les raccords pour WC et les évacuations murales par manchon de raccordement excentré pour WC suspendu

#### Caractéristiques techniques

Pression dynamique	0,1–10 bar
Volume de chasse, réglage d'usine	6 l / 3 l
Grand volume de chasse, plage de réglage	4,5 l / 6 l
Petit volume de chasse	3 l

#### Caractéristiques

- Rinçage double touche
- Possibilité de compenser les tolérances de construction
- Adaptable en hauteur jusqu'à 7 cm
- Hauteur de fixation de la cuvette de WC 35 ± 1 cm
- Réservoir isolé contre la condensation
- Habillage latéral en aluminium brossé
- Autoportant
- Volume de chasse réglable
- Alimentation par le bas
- Alimentation latérale possible avec des accessoires

#### Contenu de la livraison

- Kit de raccordement d'eau avec 2 robinets équerre 1/2"
- Rallonge de coude de chasse 160 mm
- Manchette en EPDM, ø 44 / 55 mm
- Manchon de raccordement en PE-HD, ø 90 mm
- Manchon de transition en PE-HD, ø 90 / 110 mm
- 2 tiges filetées M12
- Kit d'isolation phonique
- Cache de réhausse
- Matériel de fixation pour cloison sèche
- Matériel de fixation

N° de réf.	Couleur / surface	B	H	T
		[cm]	[cm]	[cm]
131.021.JK.5	Habillage frontal : verre gris velouté Habillage latéral : Aluminium chromé noir	48	101	10,6
131.021.JL.5	Habillage frontal : verre sable gris Habillage latéral : aluminium	48	101	10,6
131.021.SI.5	Habillage frontal : verre blanc Habillage latéral : aluminium	48	101	10,6
131.021.SJ.6	Habillage frontal : verre noir Habillage latéral : Aluminium chromé noir	48	101	10,6
131.021.SL.5	Habillage frontal : verre menthe Habillage latéral : aluminium	48	101	10,6

#### Accessoires

- Kit de manchon de raccordement Geberit pour WC suspendu, excentré de 3 cm → p. 964
- Kit de manchon de raccordement Geberit pour WC suspendu, excentré de 7 cm → p. 965
- Kit de raccordement d'eau latéral, pour panneau sanitaire Geberit Monolith pour WC → p. 964

## Panneau sanitaire Geberit Monolith pour WC suspendu, 101 cm, habillage frontal en grès-céramique

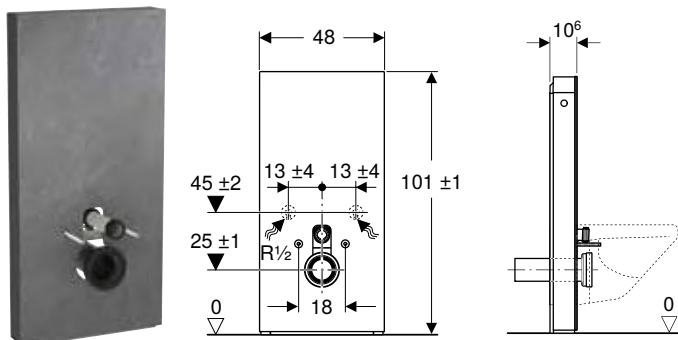

click & scan

### Utilisation

- Pour les rénovations, les transformations et les nouvelles constructions
- Pour fixations murales avec hauteur d'évacuation > 23 cm
- Pour remplacer des réservoirs apparents en basse position
- Pour remplacer des WC suspendus avec réservoir apparent attenant
- Pour WC complets Geberit AquaClean
- Pour le raccordement d'abattants Geberit AquaClean, avec accessoires
- Pour montage sur sols finis
- Pour le montage devant des parois de construction en cloison sèche ou en dur
- Pour compenser le décalage entre les raccords pour WC et les évacuations murales par manchon de raccordement excentré pour WC suspendu

### Caractéristiques techniques

Pression dynamique	0,1–10 bar
Volume de chasse, réglage d'usine	6 l / 3 l
Grand volume de chasse, plage de réglage	4,5 l / 6 l
Petit volume de chasse	3 l

N° de réf.	Couleur / surface	B	H	T
		[cm]	[cm]	[cm]
131.021.00.5	Habillage frontal : grès-céramique look ardoise Habillage latéral : Aluminium chromé noir	48	101	10,6
131.021.JV.5	Habillage frontal : grès-céramique aspect béton Habillage latéral : aluminium	48	101	10,6

### Combinable avec

- <STEPREF A=>ATT\_368790» O=>PRO\_1916805» OT=>Product» VC=>Con\_INT-fr» VO=>4650331» W=>Approved» />

### Accessoires

- Kit de manchon de raccordement Geberit pour WC suspendu, excentré de 3 cm → p. 964
- Kit de manchon de raccordement Geberit pour WC suspendu, excentré de 7 cm → p. 965
- Kit de raccordement d'eau latéral, pour panneau sanitaire Geberit Monolith pour WC → p. 964



- Les produits naturels peuvent présenter des variations de couleur et de structure

### Caractéristiques

- Rinçage double touche
- Possibilité de compenser les tolérances de construction
- Adaptable en hauteur jusqu'à 7 cm
- Hauteur de fixation de la cuvette de WC 35 ± 1 cm
- Réservoir isolé contre la condensation
- Habillage latéral en aluminium brossé
- Autoportant
- Volume de chasse réglable
- Alimentation par le bas
- Alimentation latérale possible avec des accessoires

### Contenu de la livraison

- Kit de raccordement d'eau avec 2 robinets équerre 1/2"
- Rallonge de coude de chasse 160 mm
- Manchette en EPDM, ø 44 / 55 mm
- Manchon de raccordement en PE-HD, ø 90 mm
- Manchon de transition en PE-HD, ø 90 / 110 mm
- 2 tiges filetées M12
- Cache de réhausse
- Cadre de support
- Matériel de fixation pour cloison sèche
- Matériel de fixation

## Panneau sanitaire Geberit Monolith Plus pour WC suspendu, 101 cm, habillage frontal en verre

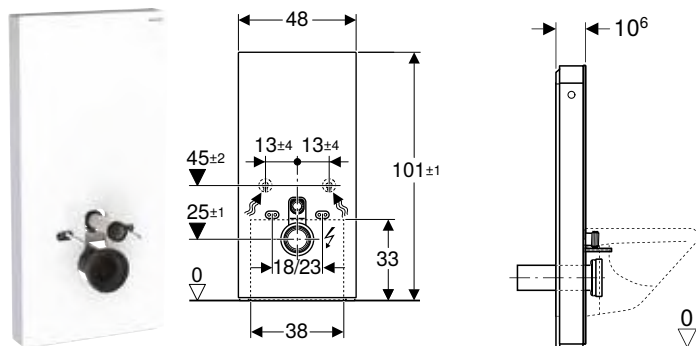

### Utilisation

- Pour les rénovations, les transformations et les nouvelles constructions
- Pour fixations murales avec hauteur d'évacuation > 23 cm
- Pour remplacer des réservoirs apparents en basse position
- Pour remplacer des WC suspendus avec réservoir apparent attenant
- Pour WC complets Geberit AquaClean
- Pour le raccordement d'abattants Geberit AquaClean, avec accessoires
- Pour montage sur sols finis
- Pour le montage devant des parois de construction en cloison sèche ou en dur
- Pour compenser le décalage entre les raccords pour WC et les évacuations murales par manchon de raccordement excentré pour WC suspendu

### Caractéristiques techniques

Degré de protection	IPX4
Tension nominale	100–240 V c.a.
Fréquence du réseau	50–60 Hz
Tension de fonctionnement	12 V c.c.
Puissance absorbée, standby max.	0,5 W
Pression dynamique	0,1–10 bar
Volume de chasse, réglage d'usine	6 l / 3 l
Grand volume de chasse, plage de réglage	4–6 l
Petit volume de chasse	3 l
Couleur de lumière	2200–4000 K

### Caractéristiques

- Rinçage double touche
- Touches soft-touch pour le déclenchement du rinçage
- Modification des réglages exclusivement avec l'application Geberit Home
- Aspiration des odeurs, avec filtre alvéolé céramique, paramétrable
- Aspiration des odeurs avec fonction d'arrêt différé
- Rinçage intermittent réglable
- Avec ComfortLight
- Ambiance lumineuse réglable en continu d'éclairage d'orientation à lumière naturelle
- Couleur de lumière réglable en continu du blanc chaud au blanc froid
- Commande compatible DALI
- Fonctionnement à faible tension, pas de tension secteur dans le réservoir
- Alimentation par le bas
- Alimentation latérale possible avec des accessoires
- Possibilité de compenser les tolérances de construction
- Adaptable en hauteur jusqu'à 7 cm
- Hauteur de fixation de la cuvette de WC 35 ± 1 cm
- Réservoir isolé contre la condensation
- Habillage latéral en aluminium brossé
- Autoportant

### Contenu de la livraison

- Kit de raccordement d'eau avec 2 robinets équerre 1/2"
- Rallonge de coude de chasse 160 mm
- Manchette en EPDM, ø 44 / 55 mm
- Manchon de raccordement en PE-HD, ø 90 mm
- Manchon de transition en PE-HD, ø 90 / 110 mm
- 2 tiges filetées M12
- Kit d'isolation phonique
- Prise femelle pour raccordement sur secteur
- Bloc d'alimentation électrique
- Matériel de fixation
- Cache de réhausse
- Matériel de fixation pour cloison sèche

N° de réf.	Couleur / surface	B	H	T	Classe de protection	Puissance absorbée [W]
		[cm]	[cm]	[cm]		
131.221.JK.7	Habillage frontal : verre gris velouté Habillage latéral : Aluminium chromé noir	48	101	10,6	I	15
131.221.JL.7	Habillage frontal : verre sable gris Habillage latéral : aluminium	48	101	10,6	I	15
131.221.SI.7	Habillage frontal : verre blanc Habillage latéral : aluminium	48	101	10,6	I	15
131.221.SJ.7	Habillage frontal : verre noir Habillage latéral : Aluminium chromé noir	48	101	10,6	I	15

### Accessoires

- Kit de manchon de raccordement Geberit pour WC suspendu, excentré de 3 cm → p. 964
- Kit de manchon de raccordement Geberit pour WC suspendu, excentré de 7 cm → p. 965
- Kit de raccordement d'eau latéral, pour panneau sanitaire Geberit Monolith pour WC → p. 964
- Boîtier de raccordement électrique Geberit → p. 942
- Module d'interface 12 V, pour Geberit AquaClean Maïra / Sela → p. 933

## Panneau sanitaire Geberit Monolith Plus pour WC suspendu, 101 cm, habillage frontal en grès

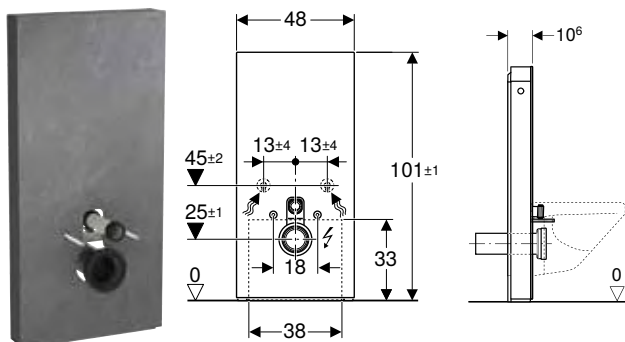

click & scan

### Utilisation

- Pour les rénovations, les transformations et les nouvelles constructions
- Pour fixations murales avec hauteur d'évacuation > 23 cm
- Pour remplacer des réservoirs apparents en basse position
- Pour remplacer des WC suspendus avec réservoir apparent attenant
- Pour WC complets Geberit AquaClean
- Pour le raccordement d'abattants Geberit AquaClean, avec accessoires
- Pour montage sur sols finis
- Pour le montage devant des parois de construction en cloison sèche ou en dur
- Pour compenser le décalage entre les raccords pour WC et les évacuations murales par manchon de raccordement excentré pour WC suspendu

### Caractéristiques techniques

Degré de protection	IPX4
Tension nominale	100–240 V c.a.
Fréquence du réseau	50–60 Hz
Tension de fonctionnement	12 V c.c.
Puissance absorbée, standby max.	0,5 W
Pression dynamique	0,1–10 bar
Volume de chasse, réglage d'usine	6 l / 3 l
Grand volume de chasse, plage de réglage	4–6 l
Petit volume de chasse	3 l
Couleur de lumière	2200–4000 K

### Caractéristiques

- Rinçage double touche
- Touches soft-touch pour le déclenchement du rinçage
- Modification des réglages exclusivement avec l'application Geberit Home
- Aspiration des odeurs, avec filtre alvéolé céramique, paramétrable
- Aspiration des odeurs avec fonction d'arrêt différé
- Rinçage intermittent réglable
- Avec ComfortLight
- Ambiance lumineuse réglable en continu d'éclairage d'orientation à lumière naturelle
- Couleur de lumière réglable en continu du blanc chaud au blanc froid
- Commande compatible DALI
- Fonctionnement à faible tension, pas de tension secteur dans le réservoir
- Alimentation par le bas
- Alimentation latérale possible avec des accessoires
- Possibilité de compenser les tolérances de construction
- Adaptable en hauteur jusqu'à 7 cm
- Hauteur de fixation de la cuvette de WC 35 ± 1 cm
- Réservoir isolé contre la condensation
- Habillage latéral en aluminium brossé
- Autoportant

### Contenu de la livraison

- Kit de raccordement d'eau avec 2 robinets équerre 1/2"
- Rallonge de coude de chasse 160 mm
- Manchette en EPDM, Ø 44 / 55 mm
- Manchon de raccordement en PE-HD, Ø 90 mm
- Manchon de transition en PE-HD, Ø 90 / 110 mm
- 2 tiges filetées M12
- Prise femelle pour raccordement sur secteur
- Bloc d'alimentation électrique
- Cadre de support
- Matériel de fixation
- Cache de réhausse
- Matériel de fixation pour cloison sèche

N° de réf.	Couleur / surface	B	H	T	Classe de protection	Puissance absorbée [W]
		[cm]	[cm]	[cm]		
131.221.00.7	Habillage frontal : grès-céramique look ardoise Habillage latéral : Aluminium chromé noir	48	101	10,6	I	15
131.221.JV.7	Habillage frontal : grès-céramique aspect béton Habillage latéral : aluminium	48	101	10,6	I	15

### Accessoires

- Kit de manchon de raccordement Geberit pour WC suspendu, excentré de 3 cm → p. 964
- Kit de manchon de raccordement Geberit pour WC suspendu, excentré de 7 cm → p. 965
- Kit de raccordement d'eau latéral, pour panneau sanitaire Geberit Monolith pour WC → p. 964
- Boîtier de raccordement électrique Geberit → p. 942
- Module d'interface 12 V, pour Geberit AquaClean Maïra / Sela → p. 933



- Les produits naturels peuvent présenter des variations de couleur et de structure

## Panneau sanitaire Geberit Monolith pour WC suspendu, 114 cm, habillage frontal en verre

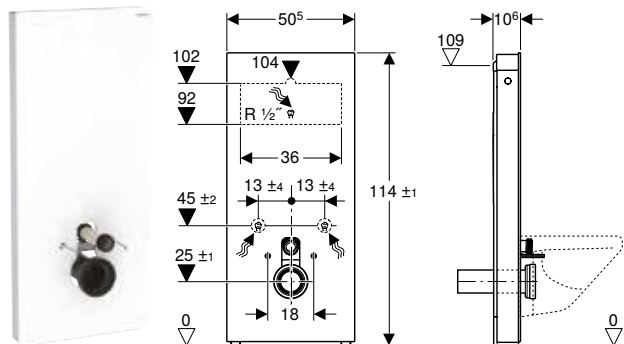

click & scan

### Utilisation

- Pour les rénovations, les transformations et les nouvelles constructions
- Pour fixations murales avec hauteur d'évacuation > 23 cm
- Pour remplacer des réservoirs apparents en basse position
- Pour remplacer des réservoirs apparents en position moyenne
- Pour remplacer des WC suspendus avec réservoir apparent attenant
- Pour remplacer des WC suspendus avec robinet de chasse
- Pour remplacer des WC suspendus avec réservoir à encastrer avec une hauteur de trappe de visite maximale < 109 cm
- Pour WC complets Geberit AquaClean
- Pour le raccordement d'abattants Geberit AquaClean, avec accessoires
- Pour montage sur sols finis
- Pour le montage devant des parois de construction en cloison sèche ou en dur
- Pour compenser le décalage entre les raccords pour WC et les évacuations murales par manchon de raccordement excentré pour WC suspendu

### Caractéristiques techniques

Pression dynamique	0,1–10 bar
Volume de chasse, réglage d'usine	6 l / 3 l
Grand volume de chasse, plage de réglage	4,5 l / 6 l
Petit volume de chasse	3 l
Débit à 3 bars	9,6 l/min

N° de réf.	Couleur / surface	B	H	T
		[cm]	[cm]	[cm]
131.031.JK.5	Habillage frontal : verre gris velouté Habillage latéral : Aluminium chromé noir	50,5	114	10,6
131.031.JL.5	Habillage frontal : verre sable gris Habillage latéral : aluminium	50,5	114	10,6
131.031.SI.5	Habillage frontal : verre blanc Habillage latéral : aluminium	50,5	114	10,6
131.031.SJ.6	Habillage frontal : verre noir Habillage latéral : Aluminium chromé noir	50,5	114	10,6

### Accessoires

- Kit de manchon de raccordement Geberit pour WC suspendu, excentré de 3 cm → p. 964
- Kit de manchon de raccordement Geberit pour WC suspendu, excentré de 7 cm → p. 965
- Kit de raccordement d'eau latéral, pour panneau sanitaire Geberit Monolith pour WC → p. 964

### Caractéristiques

- Rinçage double touche
- Possibilité de compenser les tolérances de construction
- Adaptable en hauteur jusqu'à 7 cm
- Hauteur de fixation de la cuvette de WC 35 ± 1 cm
- Réservoir isolé contre la condensation
- Habillage latéral en aluminium brossé
- Autoportant
- Volume de chasse réglable
- Alimentation à l'arrière au centre
- Alimentation latérale possible avec des accessoires
- Alimentation par le bas

### Contenu de la livraison

- Kit de raccordement d'eau avec 2 robinets équerre 1/2"
- Rallonge de coude de chasse 160 mm
- Manchette en EPDM, ø 44 / 55 mm
- Manchon de raccordement en PE-HD, ø 90 mm
- Manchon de transition en PE-HD, ø 90 / 110 mm
- 2 tiges filetées M12
- Kit d'isolation phonique
- Cache de réhausse
- Matériel de fixation pour cloison sèche
- Matériel de fixation
- Matériel de fixation pour montage avant le réservoir à encastrer

## Panneau sanitaire Geberit Monolith pour WC suspendu, 114 cm, habillage frontal en grès-céramique

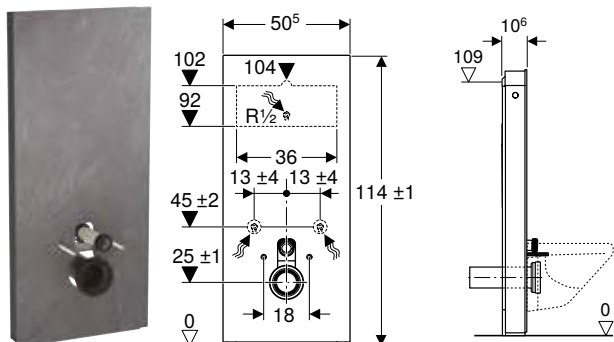

click & scan

### Utilisation

- Pour les rénovations, les transformations et les nouvelles constructions
- Pour fixations murales avec hauteur d'évacuation > 23 cm
- Pour remplacer des réservoirs apparents en basse position
- Pour remplacer des réservoirs apparents en position moyenne
- Pour remplacer des WC suspendus avec réservoir apparent attenant
- Pour remplacer des WC suspendus avec robinet de chasse
- Pour remplacer des WC suspendus avec réservoir à encastrer avec une hauteur de trappe de visite maximale < 109 cm
- Pour WC complets Geberit AquaClean
- Pour le raccordement d'abattants Geberit AquaClean, avec accessoires
- Pour montage sur sols finis
- Pour le montage devant des parois de construction en cloison sèche ou en dur
- Pour compenser le décalage entre les raccords pour WC et les évacuations murales par manchon de raccordement excentré pour WC suspendu

### Caractéristiques techniques

Pression dynamique	0,1–10 bar
Volume de chasse, réglage d'usine	6 l / 3 l
Grand volume de chasse, plage de réglage	4,5 l / 6 l
Petit volume de chasse	3 l
Débit à 3 bars	9,6 l/min

N° de réf.	Couleur / surface	B	H	T
		[cm]	[cm]	[cm]
131.031.00.5	Habillage frontal : grès-céramique look ardoise Habillage latéral : Aluminium chromé noir	50,5	114	10,6
131.031.JV.5	Habillage frontal : grès-céramique aspect béton Habillage latéral : aluminium	50,5	114	10,6

### Accessoires

- Kit de manchon de raccordement Geberit pour WC suspendu, excentré de 3 cm → p. 964
- Kit de manchon de raccordement Geberit pour WC suspendu, excentré de 7 cm → p. 965
- Kit de raccordement d'eau latéral, pour panneau sanitaire Geberit Monolith pour WC → p. 964



- Les produits naturels peuvent présenter des variations de couleur et de structure

### Caractéristiques

- Rinçage double touche
- Possibilité de compenser les tolérances de construction
- Adaptable en hauteur jusqu'à 7 cm
- Hauteur de fixation de la cuvette de WC 35 ± 1 cm
- Réservoir isolé contre la condensation
- Habillage latéral en aluminium brossé
- Autoportant
- Volume de chasse réglable
- Alimentation à l'arrière au centre
- Alimentation latérale possible avec des accessoires
- Alimentation par le bas

### Contenu de la livraison

- Kit de raccordement d'eau avec 2 robinets équerre 1/2"
- Rallonge de coude de chasse 160 mm
- Manchette en EPDM, ø 44 / 55 mm
- Manchon de raccordement en PE-HD, ø 90 mm
- Manchon de transition en PE-HD, ø 90 / 110 mm
- 2 tiges filetées M12
- Cache de réhausse
- Cadre de support
- Matériel de fixation pour cloison sèche
- Matériel de fixation
- Matériel de fixation pour montage avant le réservoir à encastrer



## Panneau sanitaire Geberit Monolith Plus pour WC suspendu, 114 cm, habillage frontal en verre

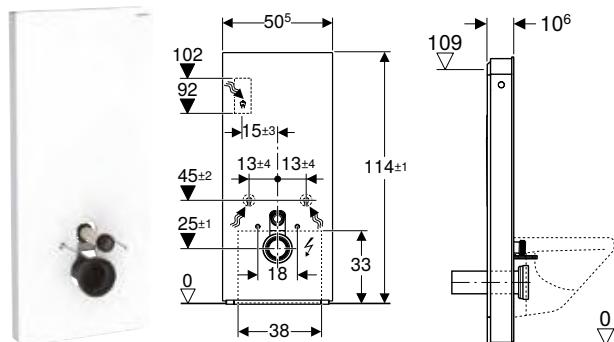

click & scan

### Utilisation

- Pour les rénovations, les transformations et les nouvelles constructions
- Pour fixations murales avec hauteur d'évacuation > 23 cm
- Pour remplacer des réservoirs apparents en basse position
- Pour remplacer des réservoirs apparents en position moyenne
- Pour remplacer des WC suspendus avec réservoir apparent attenant
- Pour remplacer des WC suspendus avec robinet de chasse
- Pour remplacer des WC suspendus avec réservoir à encastrer avec une hauteur de trappe de visite maximale < 109 cm
- Pour WC complets Geberit AquaClean
- Pour le raccordement d'abattants Geberit AquaClean, avec accessoires
- Pour montage sur sols finis
- Pour le montage devant des parois de construction en cloison sèche ou en dur
- Pour compenser le décalage entre les raccords pour WC et les évacuations murales par manchon de raccordement excentré pour WC suspendu

### Caractéristiques techniques

Degré de protection	IPX4
Tension nominale	100–240 V c.a.
Fréquence du réseau	50–60 Hz
Tension de fonctionnement	12 V c.c.
Puissance absorbée, standby max.	0,5 W
Pression dynamique	0,1–10 bar
Volume de chasse, réglage d'usine	6 l / 3 l
Grand volume de chasse, plage de réglage	4–6 l
Petit volume de chasse	3 l
Débit à 3 bars	9,6 l/min
Couleur de lumière	2200–4000 K

### Caractéristiques

- Rinçage double touche
- Touches soft-touch pour le déclenchement du rinçage
- Modification des réglages exclusivement avec l'application Geberit Home
- Aspiration des odeurs, avec filtre alvéolé céramique, paramétrable
- Aspiration des odeurs avec fonction d'arrêt différé
- Rinçage intermittent réglable
- Avec ComfortLight
- Ambiance lumineuse réglable en continu d'éclairage d'orientation à lumière naturelle
- Couleur de lumière réglable en continu du blanc chaud au blanc froid
- Commande compatible DALI
- Fonctionnement à faible tension, pas de tension secteur dans le réservoir
- Alimentation à l'arrière au centre
- Alimentation latérale possible avec des accessoires
- Alimentation par le bas
- Possibilité de compenser les tolérances de construction
- Adaptable en hauteur jusqu'à 7 cm
- Hauteur de fixation de la cuvette de WC 35 ± 1 cm
- Réservoir isolé contre la condensation
- Habillage latéral en aluminium brossé
- Autoportant

### Contenu de la livraison

- Kit de raccordement d'eau avec 2 robinets équerre 1/2"
- Rallonge de coude de chasse 160 mm
- Manchette en EPDM, ø 44 / 55 mm
- Manchon de raccordement en PE-HD, ø 90 mm
- Manchon de transition en PE-HD, ø 90 / 110 mm
- 2 tiges filetées M12
- Kit d'isolation phonique
- Prise femelle pour raccordement sur secteur
- Bloc d'alimentation électrique
- Cache de réhausse
- Matériel de fixation pour cloison sèche
- Matériel de fixation
- Matériel de fixation pour montage avant le réservoir à encastrer

N° de réf.	Couleur / surface	B [cm]	H [cm]	T [cm]	Classe de protection	Puissance absorbée [W]
131.231.JK.7	Habillage frontal : verre gris velouté Habillage latéral : Aluminium chromé noir	50,5	114	10,6	I	15
131.231.JL.7	Habillage frontal : verre sable gris Habillage latéral : aluminium	50,5	114	10,6	I	15
131.231.SI.7	Habillage frontal : verre blanc Habillage latéral : aluminium	50,5	114	10,6	I	15
131.231.SJ.7	Habillage frontal : verre noir Habillage latéral : Aluminium chromé noir	50,5	114	10,6	I	15

### Accessoires

- Kit de manchon de raccordement Geberit pour WC suspendu, excentré de 3 cm → p. 964
- Kit de manchon de raccordement Geberit pour WC suspendu, excentré de 7 cm → p. 965
- Kit de raccordement d'eau latéral, pour panneau sanitaire Geberit Monolith pour WC → p. 964
- Boîtier de raccordement électrique Geberit → p. 942
- Module d'interface 12 V, pour Geberit AquaClean Maïra / Sela → p. 933

## Panneau sanitaire Geberit Monolith Plus pour WC suspendu, 114 cm, habillage frontal en grès

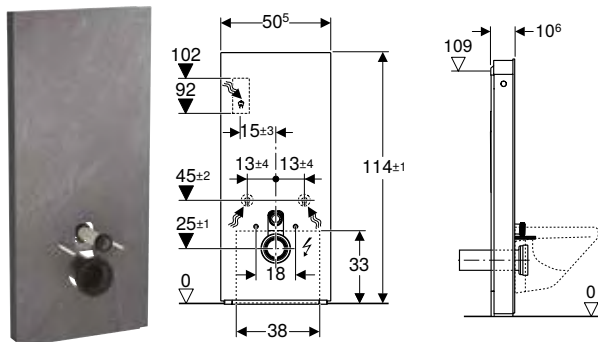

click & scan

### Utilisation

- Pour les rénovations, les transformations et les nouvelles constructions
- Pour fixations murales avec hauteur d'évacuation > 23 cm
- Pour remplacer des réservoirs apparents en basse position
- Pour remplacer des réservoirs apparents en position moyenne
- Pour remplacer des WC suspendus avec réservoir apparent attenant
- Pour remplacer des WC suspendus avec robinet de chasse
- Pour remplacer des WC suspendus avec réservoir à encastrer avec une hauteur de trappe de visite maximale < 109 cm
- Pour WC complets Geberit AquaClean
- Pour le raccordement d'abattants Geberit AquaClean, avec accessoires
- Pour montage sur sols finis
- Pour le montage devant des parois de construction en cloison sèche ou en dur
- Pour compenser le décalage entre les raccords pour WC et les évacuations murales par manchon de raccordement excentré pour WC suspendu

### Caractéristiques techniques

Degré de protection	IPX4
Tension nominale	100–240 V c.a.
Fréquence du réseau	50–60 Hz
Tension de fonctionnement	12 V c.c.
Puissance absorbée, standby max.	0,5 W
Pression dynamique	0,1–10 bar
Volume de chasse, réglage d'usine	6 l / 3 l
Grand volume de chasse, plage de réglage	4–6 l
Petit volume de chasse	3 l
Débit à 3 bars	9,6 l/min
Couleur de lumière	2200–4000 K

### Caractéristiques

- Rinçage double touche
- Touches soft-touch pour le déclenchement du rinçage
- Modification des réglages exclusivement avec l'application Geberit Home
- Aspiration des odeurs, avec filtre alvéolé céramique, paramétrable
- Aspiration des odeurs avec fonction d'arrêt différé
- Rinçage intermittent réglable
- Avec ComfortLight
- Ambiance lumineuse réglable en continu d'éclairage d'orientation à lumière naturelle
- Couleur de lumière réglable en continu du blanc chaud au blanc froid
- Commande compatible DALI
- Fonctionnement à faible tension, pas de tension secteur dans le réservoir
- Alimentation à l'arrière au centre
- Alimentation latérale possible avec des accessoires
- Alimentation par le bas
- Possibilité de compenser les tolérances de construction
- Adaptable en hauteur jusqu'à 7 cm
- Hauteur de fixation de la cuvette de WC 35 ± 1 cm
- Réservoir isolé contre la condensation
- Habillage latéral en aluminium brossé
- Autoportant

### Contenu de la livraison

- Kit de raccordement d'eau avec 2 robinets équerre 1/2"
- Rallonge de coude de chasse 160 mm
- Manchette en EPDM, ø 44 / 55 mm
- Manchon de raccordement en PE-HD, ø 90 mm
- Manchon de transition en PE-HD, ø 90 / 110 mm
- 2 tiges filetées M12
- Prise femelle pour raccordement sur secteur
- Bloc d'alimentation électrique
- Cache de réhausse
- Cadre de support
- Matériel de fixation pour cloison sèche
- Matériel de fixation
- Matériel de fixation pour montage avant le réservoir à encastrer

N° de réf.	Couleur / surface	B [cm]	H [cm]	T [cm]	Classe de protection	Puissance absorbée [W]
131.231.00.7	Habillage frontal : grès-céramique look ardoise Habillage latéral : Aluminium chromé noir	50,5	114	10,6	I	15
131.231.JV.7	Habillage frontal : grès-céramique aspect béton Habillage latéral : aluminium	50,5	114	10,6	I	15

### Accessoires

- Kit de manchon de raccordement Geberit pour WC suspendu, excentré de 3 cm → p. 964
- Kit de manchon de raccordement Geberit pour WC suspendu, excentré de 7 cm → p. 965
- Kit de raccordement d'eau latéral, pour panneau sanitaire Geberit Monolith pour WC → p. 964
- Boîtier de raccordement électrique Geberit → p. 942
- Module d'interface 12 V, pour Geberit AquaClean Maira / Sela → p. 933



- Les produits naturels peuvent présenter des variations de couleur et de structure

## Pour WC au sol

### Panneau sanitaire Geberit Monolith pour WC au sol, 101 cm, habillage frontal en verre

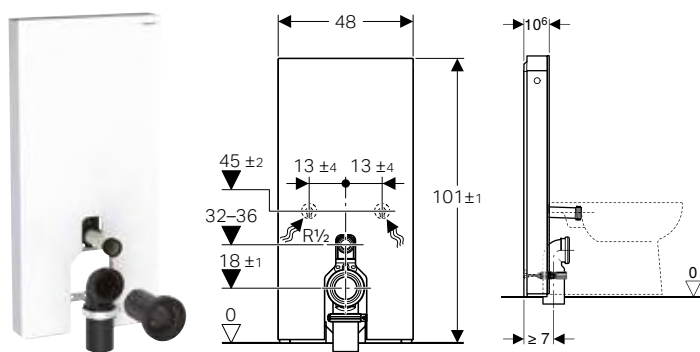

click & scan

#### Utilisation

- Pour raccordements à l'évacuation au sol
- Pour les rénovations, les transformations et les nouvelles constructions
- Pour fixations murales avec une hauteur d'évacuation de 18 cm
- Pour WC au sol avec une hauteur d'arrivée de l'eau de rinçage de 32–36 cm en partant du sol selon DIN EN 33
- Pour remplacer des réservoirs apparents en basse position
- Pour remplacer des WC au sol avec réservoir apparent attendant
- Pour le raccordement d'un WC complet au sol Geberit AquaClean Tuma
- Pour le raccordement d'abattants Geberit AquaClean, avec accessoires
- Pour montage sur sols finis
- Pour le montage devant des parois de construction en cloison sèche ou en dur

#### Caractéristiques techniques

Pression dynamique	0,1–10 bar
Volume de chasse, réglage d'usine	6 l / 3 l
Grand volume de chasse, plage de réglage	4,5 l / 6 l
Petit volume de chasse	3 l

#### Caractéristiques

- Rinçage double touche
- Possibilité de compenser les tolérances de construction
- Réservoir isolé contre la condensation
- Habillage latéral en aluminium brossé
- Autoportant
- Volume de chasse réglable
- Alimentation par le bas
- Alimentation latérale possible avec des accessoires

#### Contenu de la livraison

- Kit de raccordement d'eau avec 2 robinets équerre 1/2"
- Rallonge de coude de chasse 160 mm
- Manchette en EPDM, ø 44 / 55 mm
- Manchon de raccordement en PE-HD, ø 90 mm
- Coude de raccordement 90° en PE-HD, ø 90 mm
- Manchon de transition en PE-HD, ø 90 / 110 mm
- Cache de réhausse
- Matériel de fixation pour cloison sèche
- Matériel de fixation

N° de réf.	Couleur / surface	B [cm]	H [cm]	T [cm]
131.001.JK.5	Habillage frontal : verre gris velouté Habillage latéral : Aluminium chromé noir	48	101	10,6
131.001.JL.5	Habillage frontal : verre sable gris Habillage latéral : aluminium	48	101	10,6
131.001.SI.5	Habillage frontal : verre blanc Habillage latéral : aluminium	48	101	10,6
131.001.SJ.6	Habillage frontal : verre noir Habillage latéral : Aluminium chromé noir	48	101	10,6
131.001.SL.5	Habillage frontal : verre menthe Habillage latéral : aluminium	48	101	10,6

#### Accessoires

- Kit de raccordement d'eau latéral, pour panneau sanitaire Geberit Monolith pour WC → p. 964

## Panneau sanitaire Geberit Monolith pour WC au sol, 101 cm, habillage frontal en grès-céramique

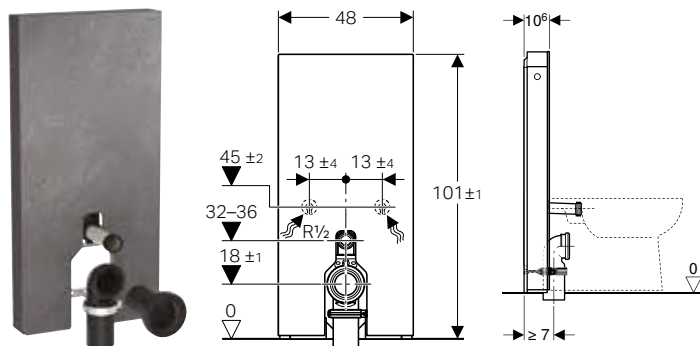

click & scan

### Utilisation

- Pour raccordements à l'évacuation au sol
- Pour les rénovations, les transformations et les nouvelles constructions
- Pour fixations murales avec une hauteur d'évacuation de 18 cm
- Pour WC au sol avec une hauteur d'arrivée de l'eau de rinçage de 32–36 cm en partant du sol selon DIN EN 33
- Pour remplacer des réservoirs apparents en basse position
- Pour remplacer des WC au sol avec réservoir apparent attenant
- Pour le raccordement d'un WC complet au sol Geberit AquaClean Tuma
- Pour le raccordement d'abattants Geberit AquaClean, avec accessoires
- Pour montage sur sols finis
- Pour le montage devant des parois de construction en cloison sèche ou en dur

### Caractéristiques techniques

Pression dynamique	0,1–10 bar
Volume de chasse, réglage d'usine	6 l / 3 l
Grand volume de chasse, plage de réglage	4,5 l / 6 l
Petit volume de chasse	3 l

N° de réf.	Couleur / surface	B	H	T
		[cm]	[cm]	[cm]
131.001.00.5	Habillage frontal : grès-céramique look ardoise Habillage latéral : Aluminium chromé noir	48	101	10,6
131.001.JV.5	Habillage frontal : grès-céramique aspect béton Habillage latéral : aluminium	48	101	10,6

### Accessoires

- Kit de raccordement d'eau latéral, pour panneau sanitaire Geberit Monolith pour WC → p. 964



- Les produits naturels peuvent présenter des variations de couleur et de structure

### Caractéristiques

- Rinçage double touche
- Possibilité de compenser les tolérances de construction
- Réservoir isolé contre la condensation
- Habillage latéral en aluminium brossé
- Autoportant
- Volume de chasse réglable
- Alimentation par le bas
- Alimentation latérale possible avec des accessoires

### Contenu de la livraison

- Kit de raccordement d'eau avec 2 robinets équerre 1/2"
- Rallonge de coude de chasse 160 mm
- Manchette en EPDM, ø 44 / 55 mm
- Manchon de raccordement en PE-HD, ø 90 mm
- Coude de raccordement 90° en PE-HD, ø 90 mm
- Manchon de transition en PE-HD, ø 90 / 110 mm
- Cache de réhausse
- Matériel de fixation pour cloison sèche
- Matériel de fixation

## Panneau sanitaire pour WC au sol Geberit Monolith Plus, 101 cm, habillage frontal en verre

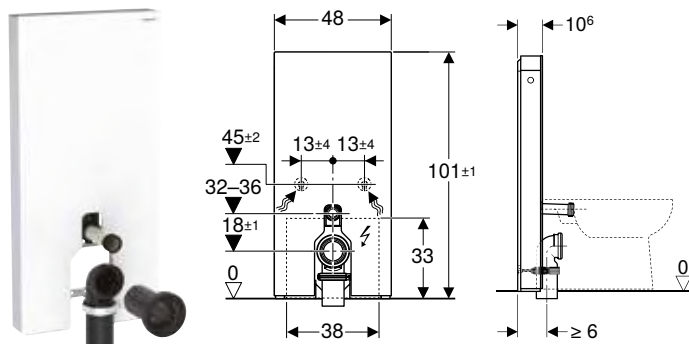

### Utilisation

- Pour raccordements à l'évacuation au sol
- Pour les rénovations, les transformations et les nouvelles constructions
- Pour fixations murales avec une hauteur d'évacuation de 18 cm
- Pour WC au sol avec une hauteur d'arrivée de l'eau de rinçage de 32–36 cm en partant du sol selon DIN EN 33
- Pour remplacer des réservoirs apparents en basse position
- Pour remplacer des WC au sol avec réservoir apparent attenant
- Pour le raccordement d'un WC complet au sol Geberit AquaClean Tuma
- Pour le raccordement d'abattants Geberit AquaClean, avec accessoires
- Pour montage sur sols finis
- Pour le montage devant des parois de construction en cloison sèche ou en dur

### Caractéristiques techniques

Degré de protection	IPX4
Tension nominale	100–240 V c.a.
Fréquence du réseau	50–60 Hz
Tension de fonctionnement	12 V c.c.
Puissance absorbée, standby max.	0,5 W
Pression dynamique	0,1–10 bar
Volume de chasse, réglage d'usine	6 l / 3 l
Grand volume de chasse, plage de réglage	4–6 l
Petit volume de chasse	3 l
Couleur de lumière	2200–4000 K

### Caractéristiques

- Rinçage double touche
- Touches soft-touch pour le déclenchement du rinçage
- Modification des réglages exclusivement avec l'application Geberit Home
- Aspiration des odeurs, avec filtre alvéolé céramique, paramétrable
- Aspiration des odeurs avec fonction d'arrêt différé
- Rinçage intermittent réglable
- Avec ComfortLight
- Ambiance lumineuse réglable en continu d'éclairage d'orientation à lumière naturelle
- Couleur de lumière réglable en continu du blanc chaud au blanc froid
- Commande compatible DALI
- Fonctionnement à faible tension, pas de tension secteur dans le réservoir
- Alimentation par le bas
- Alimentation latérale possible avec des accessoires
- Possibilité de compenser les tolérances de construction
- Réservoir isolé contre la condensation
- Habillage latéral en aluminium brossé
- Autoportant

### Contenu de la livraison

- Kit de raccordement d'eau avec 2 robinets équerre 1/2"
- Rallonge de coude de chasse 160 mm
- Manchette en EPDM,  $\varnothing$  44 / 55 mm
- Manchon de raccordement en PE-HD,  $\varnothing$  90 mm
- Manchon de transition en PE-HD,  $\varnothing$  90 / 110 mm
- Coude de raccordement 90° en PE-HD,  $\varnothing$  90 / 110 mm
- Prise femelle pour raccordement sur secteur
- Bloc d'alimentation électrique
- Cache de réhausse
- Matériel de fixation pour cloison sèche
- Matériel de fixation

N° de réf.	Couleur / surface	B [cm]	H [cm]	T [cm]	Classe de protection	Puissance absorbée [W]
131.201.JK.7	Habillage frontal : verre gris velouté Habillage latéral : Aluminium chromé noir	48	101	10,6	I	15
131.201.JL.7	Habillage frontal : verre sable gris Habillage latéral : aluminium	48	101	10,6	I	15
131.201.SI.7	Habillage frontal : verre blanc Habillage latéral : aluminium	48	101	10,6	I	15
131.201.SJ.7	Habillage frontal : verre noir Habillage latéral : Aluminium chromé noir	48	101	10,6	I	15

### Accessoires

- Kit de raccordement d'eau latéral, pour panneau sanitaire Geberit Monolith pour WC → p. 964
- Boîtier de raccordement électrique Geberit → p. 942
- Module d'interface 12 V, pour Geberit AquaClean Maira / Sela → p. 933

## Panneau sanitaire Geberit Monolith Plus pour WC au sol, 101 cm, habillage frontal en grès

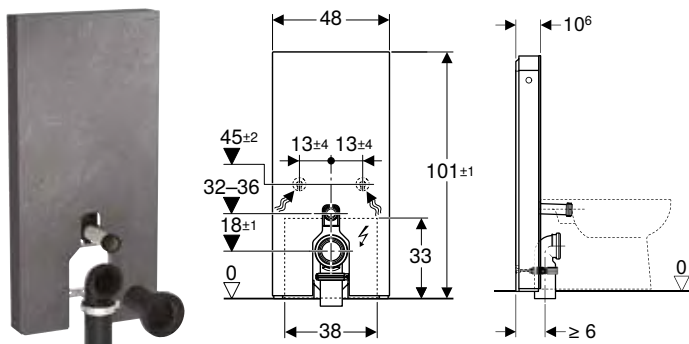

### Utilisation

- Pour raccordements à l'évacuation au sol
- Pour les rénovations, les transformations et les nouvelles constructions
- Pour fixations murales avec une hauteur d'évacuation de 18 cm
- Pour WC au sol avec une hauteur d'arrivée de l'eau de rinçage de 32–36 cm en partant du sol selon DIN EN 33
- Pour remplacer des réservoirs apparents en basse position
- Pour remplacer des WC au sol avec réservoir apparent attenant
- Pour le raccordement d'un WC complet au sol Geberit AquaClean Tuma
- Pour le raccordement d'abattants Geberit AquaClean, avec accessoires
- Pour montage sur sols finis
- Pour le montage devant des parois de construction en cloison sèche ou en dur

### Caractéristiques techniques

Degré de protection	IPX4
Tension nominale	100–240 V c.a.
Fréquence du réseau	50–60 Hz
Tension de fonctionnement	12 V c.c.
Puissance absorbée, standby max.	0,5 W
Pression dynamique	0,1–10 bar
Volume de chasse, réglage d'usine	6 l / 3 l
Grand volume de chasse, plage de réglage	4–6 l
Petit volume de chasse	3 l
Couleur de lumière	2200–4000 K

### Caractéristiques

- Rinçage double touche
  - Touches soft-touch pour le déclenchement du rinçage
  - Modification des réglages exclusivement avec l'application Geberit Home
  - Aspiration des odeurs, avec filtre alvéolé céramique, paramétrable
  - Aspiration des odeurs avec fonction d'arrêt différé
  - Rinçage intermittent réglable
  - Avec ComfortLight
  - Ambiance lumineuse réglable en continu d'éclairage d'orientation à lumière naturelle
  - Couleur de lumière réglable en continu du blanc chaud au blanc froid
  - Commande compatible DALI
  - Fonctionnement à faible tension, pas de tension secteur dans le réservoir
  - Alimentation par le bas
  - Alimentation latérale possible avec des accessoires
  - Possibilité de compenser les tolérances de construction
  - Réservoir isolé contre la condensation
  - Habillage latéral en aluminium brossé
  - Autoportant
- ### Contenu de la livraison
- Kit de raccordement d'eau avec 2 robinets équerre 1/2"
  - Rallonge de coude de chasse 160 mm
  - Manchette en EPDM,  $\varnothing$  44 / 55 mm
  - Manchon de raccordement en PE-HD,  $\varnothing$  90 mm
  - Manchon de transition en PE-HD,  $\varnothing$  90 / 110 mm
  - Coude de raccordement 90° en PE-HD,  $\varnothing$  90 / 110 mm
  - Prise femelle pour raccordement sur secteur
  - Bloc d'alimentation électrique
  - Cache de réhausse
  - Matériel de fixation pour cloison sèche
  - Matériel de fixation

N° de réf.	Couleur / surface	B	H	T	Classe de protection	Puissance absorbée [W]
		[cm]	[cm]	[cm]		
131.201.00.7	Habillage frontal : grès-céramique look ardoise Habillage latéral : Aluminium chromé noir	48	101	10,6	I	15
131.201.JV.7	Habillage frontal : grès-céramique aspect béton Habillage latéral : aluminium	48	101	10,6	I	15

### Accessoires

- Kit de raccordement d'eau latéral, pour panneau sanitaire Geberit Monolith pour WC → p. 964
- Boîtier de raccordement électrique Geberit → p. 942
- Module d'interface 12 V, pour Geberit AquaClean Maïra / Sela → p. 933



- Les produits naturels peuvent présenter des variations de couleur et de structure

## Panneau sanitaire Geberit Monolith pour WC au sol, 114 cm, habillage frontal en verre

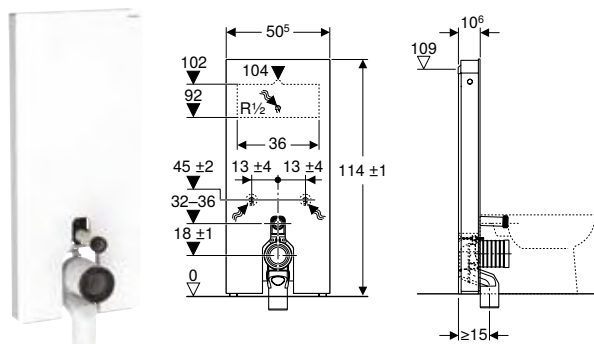

### Utilisation

- Pour raccordements à l'évacuation au sol
- Pour les rénovations, les transformations et les nouvelles constructions
- Pour fixations murales avec une hauteur d'évacuation de 18 cm
- Pour remplacer des WC au sol avec réservoir à encastrer avec une hauteur de trappe de visite maximale < 109 cm
- Pour remplacer des réservoirs apparents en basse position
- Pour remplacer des réservoirs apparents en position moyenne
- Pour remplacer des WC au sol avec réservoir apparent attenant
- Pour le raccordement d'un WC complet au sol Geberit AquaClean Tuma
- Pour le raccordement d'abattants Geberit AquaClean, avec accessoires
- Pour remplacer des robinets manuels de chasse
- Pour montage sur sols finis
- Pour le montage devant des parois de construction en cloison sèche ou en dur

### Caractéristiques techniques

Pression dynamique	0,1–10 bar
Volume de chasse, réglage d'usine	6 l / 3 l
Grand volume de chasse, plage de réglage	4,5 l / 6 l
Petit volume de chasse	3 l
Débit à 3 bars	9,6 l/min

N° de réf.	Couleur / surface	B [cm]	H [cm]	T [cm]
131.033.JK.5	Habillage frontal : verre gris velouté Habillage latéral : Aluminium chromé noir	50,5	114	10,6
131.033.JL.5	Habillage frontal : verre sable gris Habillage latéral : aluminium	50,5	114	10,6
131.033.SI.5	Habillage frontal : verre blanc Habillage latéral : aluminium	50,5	114	10,6
131.033.SJ.6	Habillage frontal : verre noir Habillage latéral : Aluminium chromé noir	50,5	114	10,6

### Accessoires

- Kit de raccordement d'eau latéral, pour panneau sanitaire Geberit Monolith pour WC → p. 964

### Caractéristiques

- Rinçage double touche
- Possibilité de compenser les tolérances de construction
- Réservoir isolé contre la condensation
- Habillage latéral en aluminium brossé
- Autoportant
- Volume de chasse réglable
- Alimentation à l'arrière au centre
- Alimentation latérale possible avec des accessoires
- Alimentation par le bas

### Contenu de la livraison

- Kit de raccordement d'eau avec 2 robinets équerre 1/2"
- Rallonge de coude de chasse 160 mm
- Coude de raccordement P en PP, ø 90 mm
- Manchette en EPDM, ø 44 / 55 mm
- Manchon de transition en PE-HD, ø 90 / 110 mm
- Matériel de fixation
- Cache de réhausse
- Matériel de fixation pour cloison sèche

## Panneau sanitaire Geberit Monolith pour WC au sol, 114 cm, habillage frontal en grès-céramique

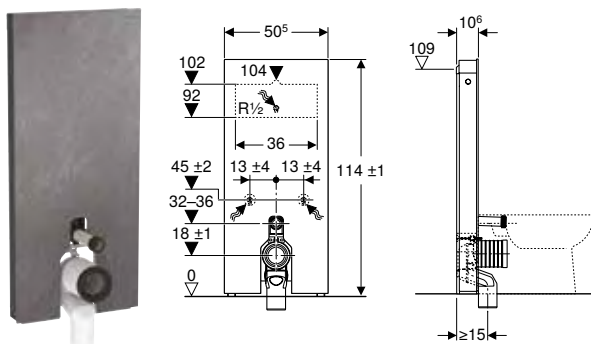

click & scan

### Utilisation

- Pour raccordements à l'évacuation au sol
- Pour les rénovations, les transformations et les nouvelles constructions
- Pour fixations murales avec une hauteur d'évacuation de 18 cm
- Pour remplacer des WC au sol avec réservoir à encastrer avec une hauteur de trappe de visite maximale < 109 cm
- Pour remplacer des réservoirs apparents en basse position
- Pour remplacer des réservoirs apparents en position moyenne
- Pour remplacer des WC au sol avec réservoir apparent attenant
- Pour le raccordement d'un WC complet au sol Geberit AquaClean Tuma
- Pour le raccordement d'abattants Geberit AquaClean, avec accessoires
- Pour remplacer des robinets manuels de chasse
- Pour montage sur sols finis
- Pour le montage devant des parois de construction en cloison sèche ou en dur

### Caractéristiques techniques

Pression dynamique	0,1–10 bar
Volume de chasse, réglage d'usine	6 l / 3 l
Grand volume de chasse, plage de réglage	4,5 l / 6 l
Petit volume de chasse	3 l
Débit à 3 bars	9,6 l/min

N° de réf.	Couleur / surface	B	H	T
		[cm]	[cm]	[cm]
131.033.00.5	Habillage frontal : grès-céramique look ardoise Habillage latéral : Aluminium chromé noir	50,5	114	10,6
131.033.JV.5	Habillage frontal : grès-céramique aspect béton Habillage latéral : aluminium	50,5	114	10,6

### Accessoires

- Kit de raccordement d'eau latéral, pour panneau sanitaire Geberit Monolith pour WC → p. 964



- Les produits naturels peuvent présenter des variations de couleur et de structure

### Caractéristiques

- Rinçage double touche
- Possibilité de compenser les tolérances de construction
- Réservoir isolé contre la condensation
- Habillage latéral en aluminium brossé
- Autoportant
- Volume de chasse réglable
- Alimentation à l'arrière au centre
- Alimentation latérale possible avec des accessoires
- Alimentation par le bas

### Contenu de la livraison

- Kit de raccordement d'eau avec 2 robinets équerre 1/2"
- Rallonge de coude de chasse 160 mm
- Coude de raccordement P en PP, ø 90 mm
- Manchette en EPDM, ø 44 / 55 mm
- Manchon de transition en PE-HD, ø 90 / 110 mm
- Matériel de fixation
- Cache de réhausse
- Matériel de fixation pour cloison sèche



## Panneau sanitaire pour WC au sol Geberit Monolith Plus, 114 cm, habillage frontal en verre

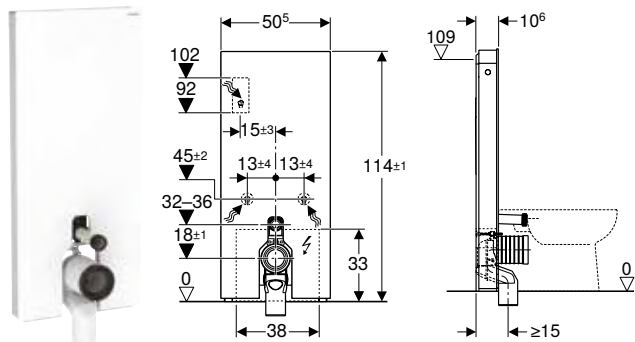

click & scan

### Utilisation

- Pour raccordements à l'évacuation au sol
- Pour les rénovations, les transformations et les nouvelles constructions
- Pour fixations murales avec une hauteur d'évacuation de 18 cm
- Pour remplacer des WC au sol avec réservoir à encastrer avec une hauteur de trappe de visite maximale < 109 cm
- Pour remplacer des réservoirs apparents en basse position
- Pour remplacer des réservoirs apparents en position moyenne
- Pour remplacer des WC au sol avec réservoir apparent attendant
- Pour le raccordement d'un WC complet au sol Geberit AquaClean Tuma
- Pour remplacer des robinets manuels de chasse
- Pour le raccordement d'abattants Geberit AquaClean, avec accessoires
- Pour montage sur sols finis
- Pour le montage devant des parois de construction en cloison sèche ou en dur

### Caractéristiques techniques

Degré de protection	IPX4
Tension nominale	100–240 V c.a.
Fréquence du réseau	50–60 Hz
Tension de fonctionnement	12 V c.c.
Puissance absorbée, standby max.	0,5 W
Pression dynamique	0,1–10 bar
Volume de chasse, réglage d'usine	6 l / 3 l
Grand volume de chasse, plage de réglage	4–6 l
Petit volume de chasse	3 l
Débit à 3 bars	9,6 l/min
Couleur de lumière	2200–4000 K

### Caractéristiques

- Rinçage double touche
- Touches soft-touch pour le déclenchement du rinçage
- Modification des réglages exclusivement avec l'application Geberit Home
- Aspiration des odeurs, avec filtre alvéolé céramique, paramétrable
- Aspiration des odeurs avec fonction d'arrêt différé
- Rinçage intermittent réglable
- Avec ComfortLight
- Ambiance lumineuse réglable en continu d'éclairage d'orientation à lumière naturelle
- Couleur de lumière réglable en continu du blanc chaud au blanc froid
- Commande compatible DALI
- Fonctionnement à faible tension, pas de tension secteur dans le réservoir
- Alimentation à l'arrière au centre
- Alimentation latérale possible avec des accessoires
- Alimentation par le bas
- Possibilité de compenser les tolérances de construction
- Réservoir isolé contre la condensation
- Habillage latéral en aluminium brossé
- Autoportant

### Contenu de la livraison

- Kit de raccordement d'eau avec 2 robinets équerre 1/2"
- Rallonge de coude de chasse 160 mm
- Coude de raccordement P en PP, ø 90 mm
- Manchette en EPDM, ø 44 / 55 mm
- Manchon de transition en PE-HD, ø 90 / 110 mm
- Prise femelle pour raccordement sur secteur
- Bloc d'alimentation électrique
- Matériel de fixation
- Cache de réhausse
- Matériel de fixation pour cloison sèche

N° de réf.	Couleur / surface	B [cm]	H [cm]	T [cm]	Classe de protection	Puissance absorbée [W]
131.233.JK.7	Habillage frontal : verre gris velouté Habillage latéral : Aluminium chromé noir	50,5	114	10,6	I	15
131.233.JL.7	Habillage frontal : verre sable gris Habillage latéral : aluminium	50,5	114	10,6	I	15
131.233.SI.7	Habillage frontal : verre blanc Habillage latéral : aluminium	50,5	114	10,6	I	15
131.233.SJ.7	Habillage frontal : verre noir Habillage latéral : Aluminium chromé noir	50,5	114	10,6	I	15

### Accessoires

- Kit de raccordement d'eau latéral, pour panneau sanitaire Geberit Monolith pour WC → p. 964
- Boîtier de raccordement électrique Geberit → p. 942
- Module d'interface 12 V, pour Geberit AquaClean Maïra / Sela → p. 933

## Panneau sanitaire Geberit Monolith Plus pour WC au sol, 114 cm, habillage frontal en grès

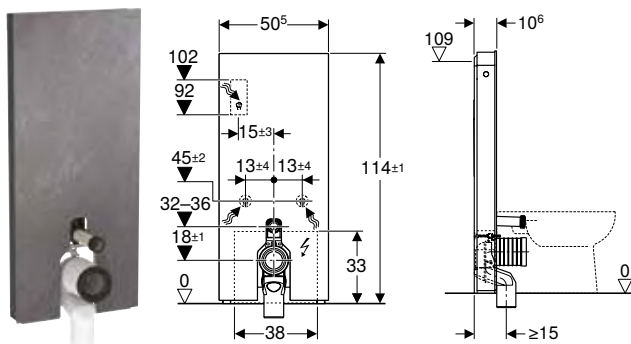

click & scan

### Utilisation

- Pour raccordements à l'évacuation au sol
- Pour les rénovations, les transformations et les nouvelles constructions
- Pour fixations murales avec une hauteur d'évacuation de 18 cm
- Pour WC au sol avec coude d'évacuation en P et une hauteur d'arrivée d'eau de rinçage de 32–36 cm en partant du sol (EN 33)
- Pour remplacer des WC au sol avec réservoir à encastrer avec une hauteur de trappe de visite maximale < 109 cm
- Pour remplacer des réservoirs apparents en basse position
- Pour remplacer des réservoirs apparents en position moyenne
- Pour remplacer des WC au sol avec réservoir apparent attenant
- Pour le raccordement d'un WC complet au sol Geberit AquaClean Tuma
- Pour remplacer des robinets manuels de chasse
- Pour le raccordement d'abattants Geberit AquaClean, avec accessoires
- Pour montage sur sols finis
- Pour le montage devant des parois de construction en cloison sèche ou en dur

### Caractéristiques techniques

Degré de protection	IPX4
Tension nominale	100–240 V c.a.
Fréquence du réseau	50–60 Hz
Tension de fonctionnement	12 V c.c.
Puissance absorbée, standby max.	0,5 W
Pression dynamique	0,1–10 bar
Volume de chasse, réglage d'usine	6 l / 3 l
Grand volume de chasse, plage de réglage	4–6 l
Petit volume de chasse	3 l
Débit à 3 bars	9,6 l/min
Couleur de lumière	2200–4000 K

### Caractéristiques

- Rinçage double touche
- Touches soft-touch pour le déclenchement du rinçage
- Modification des réglages exclusivement avec l'application Geberit Home
- Aspiration des odeurs, avec filtre alvéolé céramique, paramétrable
- Aspiration des odeurs avec fonction d'arrêt différé
- Rinçage intermittent réglable
- Avec ComfortLight
- Ambiance lumineuse réglable en continu d'éclairage d'orientation à lumière naturelle
- Couleur de lumière réglable en continu du blanc chaud au blanc froid
- Commande compatible DALI
- Fonctionnement à faible tension, pas de tension secteur dans le réservoir
- Alimentation à l'arrière au centre
- Alimentation latérale possible avec des accessoires
- Alimentation par le bas
- Possibilité de compenser les tolérances de construction
- Réservoir isolé contre la condensation
- Habillage latéral en aluminium brossé
- Autoportant

### Contenu de la livraison

- Kit de raccordement d'eau avec 2 robinets équerre 1/2"
- Rallonge de coude de chasse 160 mm
- Coude de raccordement P en PP, ø 90 mm
- Manchette en EPDM, ø 44 / 55 mm
- Manchon de transition en PE-HD, ø 90 / 110 mm
- Prise femelle pour raccordement sur secteur
- Bloc d'alimentation électrique
- Matériel de fixation
- Cache de réhausse
- Matériel de fixation pour cloison sèche

N° de réf.	Couleur / surface	B	H	T	Classe de protection	Puissance absorbée [W]
		[cm]	[cm]	[cm]		
131.233.00.7	Habillage frontal : grès-céramique look ardoise Habillage latéral : Aluminium chromé noir	50,5	114	10,6	I	15
131.233.JV.7	Habillage frontal : grès-céramique aspect béton Habillage latéral : aluminium	50,5	114	10,6	I	15

### Accessoires

- Kit de raccordement d'eau latéral, pour panneau sanitaire Geberit Monolith pour WC → p. 964
- Boîtier de raccordement électrique Geberit → p. 942
- Module d'interface 12 V, pour Geberit AquaClean Maira / Sela → p. 933



- Les produits naturels peuvent présenter des variations de couleur et de structure

## Accessoires

### Kit de raccordement d'eau latéral, pour panneau sanitaire Geberit Monolith pour WC



click & scan

#### Utilisation

- Pour alimentation latérale

#### Caractéristiques

- Coude de raccordement 140 x 100 mm
- Alimentation visible

#### Contenu de la livraison

- Robinet équerre 1/2"
- Flexible à tresse métallique 3/8"
- Pièce d'adaptation
- Rosace chromée
- Coude de raccordement en cuivre, chromé
- 2 raccords à joint américain coniques
- Mamelon de raccordement contre-coudé

N° de réf.	Couleur / surface
131.071.21.1	Chromé brillant

### Kit de manchon de raccordement Geberit pour WC

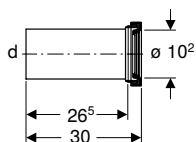

click & scan

#### Utilisation

- Pour raccorder des WC au sol sur évacuation murale
- Pour le raccordement de WC suspendus

#### Contenu de la livraison

- Manchon de raccordement en PE-HD,  $\varnothing$  90 mm
- Manchette en EPDM,  $\varnothing$  122 mm

N° de réf.	DN	d, $\varnothing$ [mm]
131.083.16.1	90	90

### Kit de manchon de raccordement Geberit pour WC suspendu, excentré de 3 cm

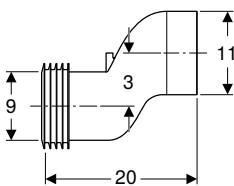

click & scan

#### Utilisation

- Pour compenser le décalage entre les raccords pour WC et les évacuations murales

#### Contenu de la livraison

- Manchon de raccordement en PP,  $\varnothing$  90 mm
- 2 manchettes en EPDM,  $\varnothing$  90 / 110 mm

N° de réf.	DN	d, $\varnothing$ [mm]
131.085.11.1	90	90

## Kit de manchon de raccordement Geberit pour WC suspendu, excentré de 7 cm

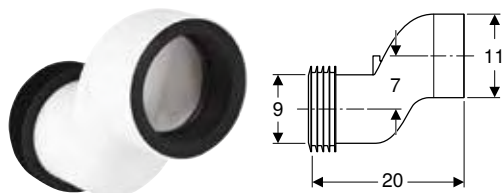

click & scan

### Utilisation

- Pour compenser le décalage entre les raccords pour WC et les évacuations murales

### Contenu de la livraison

- Manchon de raccordement en PP,  $\varnothing$  90 mm
- 2 manchettes en EPDM,  $\varnothing$  90 / 110 mm

N° de réf.	DN	d, $\varnothing$ [mm]
131.108.11.1	90	90

## Kit de raccordement Geberit pour WC au sol



click & scan

### Utilisation

- Pour raccorder des WC suspendus sur siphon au sol
- Pour raccorder des WC au sol sur siphon au sol

### Contenu de la livraison

- Manchon de raccordement en PE-HD,  $\varnothing$  90 mm
- Coude de raccordement 90° en PE-HD,  $\varnothing$  90 mm
- Manchon de transition en PE-HD,  $\varnothing$  90 / 110 mm
- Manchette en EPDM,  $\varnothing$  105 mm
- Manchette en EPDM,  $\varnothing$  122 mm
- Manchette en EPDM,  $\varnothing$  90 / 110 mm
- Manchette en EPDM,  $\varnothing$  90 mm
- Matériel de fixation

N° de réf.
131.082.16.1

## Pack coude de raccordement en P Geberit pour WC au sol

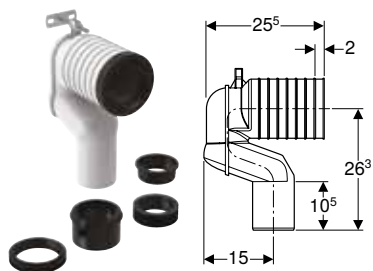

click & scan

### Utilisation

- Pour raccorder des WC au sol sur siphon au sol

### Contenu de la livraison

- Coude de raccordement P en PP,  $\varnothing$  90 mm
- Manchon de transition en PE-HD,  $\varnothing$  90 / 110 mm
- Manchette en EPDM,  $\varnothing$  122 mm
- Manchette en EPDM,  $\varnothing$  105 mm
- Manchette en EPDM,  $\varnothing$  90 / 110 mm
- Manchette en EPDM,  $\varnothing$  90 / 100 mm
- Matériel de fixation

N° de réf.	d, $\varnothing$ [mm]	arc [°]	di, $\varnothing$ [mm]	L [cm]
131.081.11.1	90	90	122	22,5

## Kit de coude en S Geberit pour WC suspendu

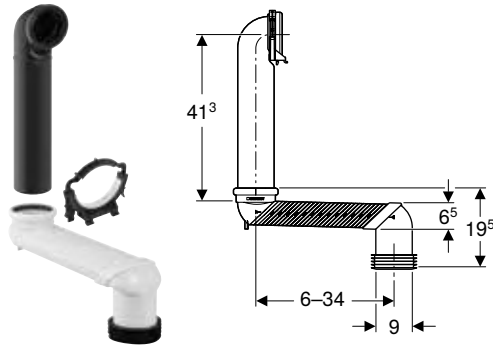

click & scan

### Utilisation

- Pour raccorder des WC suspendus sur siphon au sol

### Contenu de la livraison

- Manchon de raccordement en PE-HD, ø 90 mm
- Coude en S en ABS, ø 90 mm
- Collier
- Manchette en EPDM, ø 90 / 110 mm
- Colle

N° de réf.

131.088.29.1



- La colle spéciale Tangit ABS est fournie avec ce produit. Ce produit consommable contient des substances dangereuses classées. Des informations et des mesures en vue d'une manipulation sûre de substances dangereuses figurent sur le site <https://www.geberit-global.com>.

## Boîtier de raccordement électrique Geberit



click & scan

### Utilisation

- Pour le raccordement de WC complets Geberit AquaClean Tuma en combinaison avec le module Geberit DuoFresh
- Pour raccorder des WC complets Geberit AquaClean Sela par branchement fixe
- Pour le raccordement de WC complets Geberit AquaClean Tuma en combinaison avec des plaques de déclenchement Geberit Sigma10 et Sigma80
- Pour le raccordement de WC complets Geberit AquaClean Alba en combinaison avec le module Geberit DuoFresh
- Pour le raccordement de WC complets Geberit AquaClean Alba en combinaison avec des plaques de déclenchement Geberit Sigma10 et Sigma80
- Pour raccorder des panneaux sanitaires Geberit Monolith Plus sur une arrivée d'eau fixe
- Pour le raccordement de modules sanitaires Geberit Monolith Plus en combinaison avec les WC complets Geberit AquaClean Mera / Sela / Alba / Tuma via raccordement fixe
- Pour le raccordement d'une aspiration des odeurs

### Caractéristiques techniques

Degré de protection	IP66
---------------------	------

### Caractéristiques

- Couvercle vissé

### Contenu de la livraison

- 3 passe-fils
- 3 bornes de raccordement
- 2 bandes autoagrippantes

N° de réf.

242.837.00.1

## Consommables

### Pack de filtres alvéolés céramique Geberit type 3



click & scan

#### Utilisation

- Pour la neutralisation des odeurs
- Pour Geberit AquaClean Tuma Comfort
- Pour Geberit AquaClean Mera
- Pour panneaux sanitaires Geberit Monolith Plus

#### Contenu de la livraison

- 2 filtres alvéolés céramique

#### Caractéristiques

- Durée de vie du filtre 1 an

#### N° de réf.

147.072.00.1

## Panneaux sanitaires pour bidets

### Pour bidets suspendus et bidets au sol

#### Panneau sanitaire Geberit Monolith pour bidet, 101 cm, avec porte-serviettes

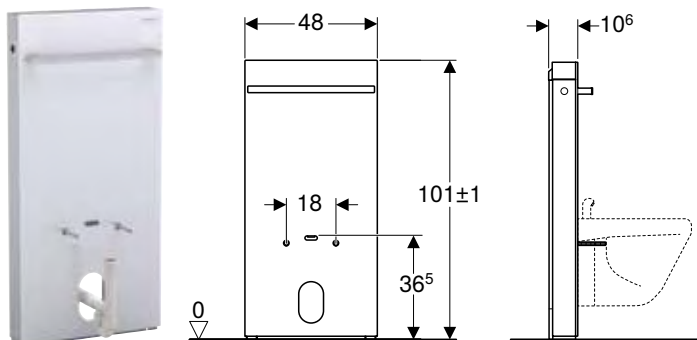

click & scan

#### Utilisation

- Pour les rénovations, les transformations et les nouvelles constructions
- Pour bidets suspendus et bidets au sol
- Pour robinetteries sur gorge
- Pour fixations murales
- Pour alimentations en eau par le bas
- Pour remplacer des bidets suspendus et au sol
- Pour montage sur sols finis
- Pour le montage devant des parois de construction en cloison sèche ou en dur

#### Contenu de la livraison

- Kit de raccordement d'eau avec 2 équerres de raccordement 90° Rp 1/2" et G 3/8"
- Siphon en tube coudé
- Couvercle
- Cache de réhausse
- Matériel de fixation pour cloison sèche
- Matériel de fixation pour mur maçonné

#### Caractéristiques

- Possibilité de compenser les tolérances de construction
- Entraxe de fixation du bidet suspendu 18 cm
- Adaptable en hauteur jusqu'à 7 cm
- Habillage frontal en verre de sécurité trempé
- Hauteur du raccordement mural de 8–21 cm à partir du sol fini
- Hauteur de fixation du bidet suspendu 35 ± 1 cm
- Habillage latéral en aluminium brossé
- Porte-serviettes chromé brillant
- Autoportant
- Alimentation par le bas

N° de réf.	Couleur / surface	B [cm]	H [cm]	T [cm]
131.030.JK.5	Habillage frontal : verre gris velouté Habillage latéral : Aluminium chromé noir	48	101	10,6
131.030.JL.5	Habillage frontal : verre sable gris Habillage latéral : aluminium	48	101	10,6
131.030.SI.5	Habillage frontal : verre blanc Habillage latéral : aluminium	48	101	10,6
131.030.SJ.6	Habillage frontal : verre noir Habillage latéral : Aluminium chromé noir	48	101	10,6

90

74

54



# Urinoirs

## Urinoirs, fonctionnement avec rinçage, avec bride ..... 970

Vue d'ensemble de la gamme – Urinoirs Geberit, fonctionnement avec rinçage, avec bride. ....	970
Récapitulatif des accessoires – Urinoirs Geberit, fonctionnement avec rinçage, avec bride. ....	972
Sans couvercle. ....	973

## Urinoirs, fonctionnement avec rinçage, sans bride ..... 978

Vue d'ensemble de la gamme – Urinoirs Geberit, fonctionnement avec rinçage, sans bride. ....	979
Récapitulatif des accessoires – Urinoirs Geberit, fonctionnement avec rinçage, sans bride. ....	983
Pour commandes d'urinoir à encastrer ou à montage en apparent. ....	986
Avec commande d'urinoir intégrée. ....	993
Pour commande d'urinoir intégrée. ....	1002

## Urinoirs, fonctionnement avec rinçage, avec / pour couvercle..... 1005

Récapitulatif des accessoires – Urinoirs Geberit, fonctionnement avec rinçage, avec / pour couvercle. ....	1005
Vue d'ensemble de la gamme – Urinoirs Geberit, fonctionnement avec rinçage, avec / pour couvercle. ....	1006
Avec bride. ....	1007

## Urinoirs, fonctionnement sans eau ..... 1008

Récapitulatif des accessoires – Urinoirs Geberit, fonctionnement sans eau. ....	1008
Sans abattant. ....	1009

## Séparations d'urinoirs ..... 1011

Séparations d'urinoirs en matière synthétique. ....	1011
Séparations d'urinoirs en verre. ....	1012
Séparations d'urinoirs en céramique sanitaire. ....	1012

## Accessoires ..... 1013

Couvercle d'urinoir. ....	1013
Siphons et accessoires pour siphon. ....	1013
Tubes de chasse, coudes de chasse et transitions. ....	1016
Matériel de fixation. ....	1017
Bondes. ....	1018





# Urinoirs, fonctionnement avec rinçage, avec bride

## Vue d'ensemble de la gamme – Urinoirs Geberit, fonctionnement avec rinçage, avec bride

Geberit International Sales, octobre 2024

		Sans abattant					
		Geberit Selnova		Geberit Selnova trigonal		Geberit Smyle	Alivio
Blanc, pas de repère		500.343.01.1	500.344.01.1	501.676.00.1	501.666.00.1	500.254.01.1	238150000
							
<b>Bâti-supports Geberit Duofix pour urinoirs</b>							
111.616.00.2 Bâti-support Geberit Duofix pour urinoir, 112–130 cm, universel			✓		✓	✓	
111.689.00.2 Bâti-support Geberit Duofix pour urinoir, 112–130 m, universel, pour commande d'urinoir non visible			✓		✓	✓	
111.665.00.6 Bâti-support Geberit Duofix pour urinoir, 130 cm, universel, pour commande d'urinoir Basic			✓		✓	✓	
111.686.00.2 Bâti-support Geberit Duofix pour urinoir, 112–130 cm, universel, pour robinet de rinçage apparent		✓		✓			✓
<b>Bâti-supports Geberit GIS pour urinoirs</b>							
461.621.00.1 Bâti-support Geberit GIS pour urinoir, 114 cm, universel			✓		✓	✓	
461.689.00.1 Bâti-support Geberit GIS pour urinoir, 114–132 cm, universel, pour commande d'urinoir dissimulée			✓		✓	✓	
461.686.00.1 Bâti-support Geberit GIS pour urinoir, 114 cm, universel, pour robinet de chasse apparent		✓		✓			✓
<b>Bâti-supports Geberit Combifix pour urinoirs</b>							
457.611.00.1 Bâti-support Geberit Combifix pour urinoir, 109–127 cm, universel			✓		✓	✓	

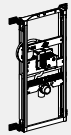
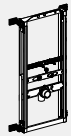
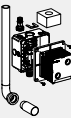
Geberit International Sales, octobre 2024

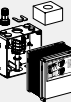
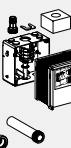
		Sans abattant					
		Geberit Selnova		Geberit Selnova trigonal		Geberit Smyle	Alivio
457.689.00.1			✓		✓	✓	
457.686.00.1		✓		✓			✓
<b>Solutions conventionnelles</b>							
116.003.00.1			✓		✓	✓	
116.004.00.1			✓		✓	✓	
115.801.00.5			✓		✓	✓	
115.985.00.5			✓		✓	✓	
✓ Compatible							





Urinoirs

### Récapitulatif des accessoires – Urinoirs Geberit, fonctionnement avec rinçage, avec bride

Geberit International Sales, décembre 2024

			Geberit Selnova	Geberit Selnova	Geberit Selnova Trigonal		Geberit Smyle	Alivio
Blanc, pas de repère			500.343.01.1	500.344.01.1	501.666.00.1	501.676.00.1	500.254.01.1	238150000
KeraTect, pas de repère								
								
			→ p. 787	→ p. 788	→ p. 789	→ p. 788	→ p. 724	→ p. 977
<b>Siphons pour urinoir</b>								
152.950.11.1 Siphon Geberit pour urinoir, sortie horizontale			✓	✓	✓	✓	✓	✓
152.951.11.1 Siphon Geberit pour urinoir, sortie apparente			✓		✓	✓		✓
261.483.11.1 Siphon Geberit pour urinoir, d40, sortie horizontale		→ p. 972						
152.607.11.1 Siphon en tube coudé Geberit pour déversoir mural, avec rosace murale, sortie horizontale		→ p. 972						
152.627.16.1 Siphon à encastrer Geberit pour urinoir, sortie apparente			✓	✓	✓	✓	✓	✓
<b>Siphons et accessoires pour siphon</b>								
<b>Vidages</b>								
152.231.11.1 Coude de raccordement 90° Geberit pour urinoir, avec rosace murale		→ p. 972						
<b>Matériel de fixation</b>								
551070000 Matériel de fixation Geberit pour urinoir, Kerafix		→ p. 1017	✓	✓	✓	✓	✓	✓
551075000 Matériel de fixation Geberit pour urinoir, Kerafix		→ p. 1017	✓	✓	✓	✓	✓ <sup>(1)</sup>	✓ <sup>(1)</sup>
<b>Tubes de chasse</b>								
119.688.21.1 Tube de chasse Geberit pour urinoirs		→ p. 972	✓			✓		✓

Geberit International Sales, décembre 2024

			Geberit Selnova	Geberit Selonva	Geberit Selnova Trigonal	Geberit Smyle	Alivio
152.489.16.1 Rallonge de coude de chasse Geberit avec manchette				✓	✓	✓	
521005000 Manchette d'alimentation Geberit pour urinoirs		→ p. 1017		✓	✓	✓	
<b>Commandes d'urinoir, apparent</b>							
116.076.00.1 Commande d'urinoir Geberit à déclenchement électronique du rinçage, alimentation sur secteur, apparente, non visible				✓	✓	✓	
116.077.00.1 Commande d'urinoir Geberit à déclenchement électronique du rinçage, alimentation par pile, montage apparent, dissimulée		N/A		✓	✓	✓	

✓ Compatible

<sup>1)</sup> Compris dans la livraison

## Sans couvercle

### Urinoir Geberit Selnova, alimentation apparente, sortie encastrée ou apparente

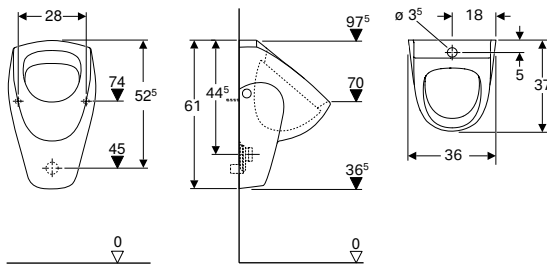

#### Utilisation

- Pour le fonctionnement à rinçage automatique à consommation d'eau réduite
- Pour les commandes d'urinoirs apparentes

#### Caractéristiques techniques

Petit volume de chasse, plage de réglage	1 l
Matériau	Céramique sanitaire

#### Caractéristiques

- Suspendu
- Avec bride
- Siphon dissimulé
- Fixation cachée
- Conforme aux exigences de la norme EN 13407

#### Contenu de la livraison

- Céramique d'urinoir

N° de réf.	Couleur / surface	B [cm]	H [cm]	T [cm]	Sortie
500.343.01.1	Blanc	36	61	37	Encastrée ou apparente

#### À commander en supplément

- Matériel de fixation Geberit pour urinoir, Kerafix → p. 1017

#### Accessoires

- Robinet temporisé à bouton-poussoir Geberit pour urinoir, avec déclenchement électronique du rinçage, alimentation par pile, montage en apparent
- Siphon Geberit pour urinoir, d40, sortie horizontale
- Siphon Geberit pour urinoir, sortie horizontale
- Siphon Geberit pour urinoir, sortie apparente



- Siphon pour urinoir non compris dans le contenu de la livraison

## Urinoirs

Urinoirs, fonctionnement avec rinçage, avec bride  
Sans couvercle

### Urinoir Geberit Selnova, arrivée depuis l'arrière, sortie vers l'arrière

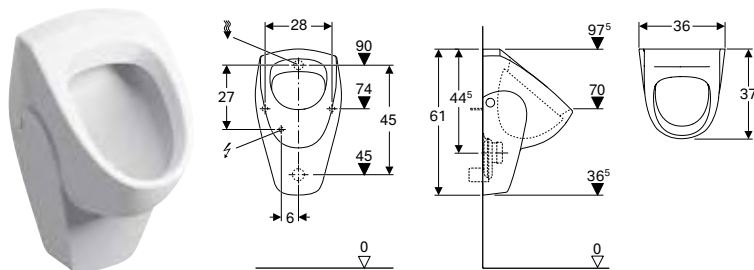

click & scan

#### Utilisation

- Pour le fonctionnement à rinçage automatique à consommation d'eau réduite
- Pour fonctionnement avec déclenchement manuel ou automatique du rinçage
- Pour des commandes d'urinoir encastrées
- Pour commandes non visibles d'urinoir à encastrer
- Pour commandes non visibles d'urinoir apparent

#### Caractéristiques

- Suspendu
- Avec bride
- Siphon dissimulé
- Fixation cachée
- Conforme aux exigences de la norme EN 13407

#### Contenu de la livraison

- Céramique d'urinoir

#### Caractéristiques techniques

Petit volume de chasse, plage de réglage	1 l
Matériau	Céramique sanitaire

N° de réf.	Couleur / surface	B [cm]	H [cm]	T [cm]	Sortie
500.344.01.1	Blanc	36	61	37	Vers l'arrière

#### À commander en supplément

- Matériel de fixation Geberit pour urinoir, Kerafix → p. 1017

#### Accessoires

- Rallonge de coude de chasse Geberit avec manchette
- Manchette d'alimentation Geberit pour urinoirs → p. 1017
- Siphon Geberit pour urinoir, d40, sortie horizontale
- Siphon Geberit pour urinoir, sortie horizontale



- Siphon pour urinoir non compris dans le contenu de la livraison
- Raccordement électrique nécessaire pour commandes d'urinoir avec alimentation sur secteur

### Urinoir trigonal Geberit Selnova, arrivée depuis le haut, sortie encastrée ou apparente

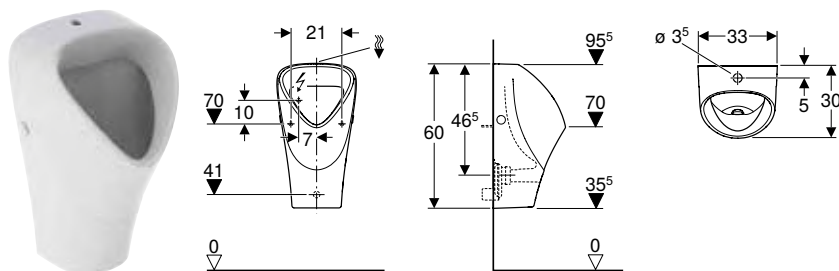

click & scan

#### Utilisation

- Pour le fonctionnement à rinçage automatique à consommation d'eau réduite
- Pour les commandes d'urinoirs apparentes

#### Caractéristiques techniques

Petit volume de chasse, plage de réglage	1 l
Matériau	Céramique sanitaire

#### Caractéristiques

- Suspendu
- Avec bride
- Siphon dissimulé
- Fixation cachée
- Conforme aux exigences de la norme EN 13407

#### Contenu de la livraison

- Céramique d'urinoir

N° de réf.	Couleur / surface	B [cm]	H [cm]	T [cm]	Sortie
501.676.00.1	Blanc	33	60	30	Vers l'arrière

#### À commander en supplément

- Matériel de fixation Geberit pour urinoir, Kerafix → p. 1017

#### Accessoires

- Robinet temporisé à bouton-poussoir Geberit pour urinoir, avec déclenchement électronique du rinçage, alimentation par pile, montage en apparent
- Siphon Geberit pour urinoir, sortie horizontale
- Siphon Geberit pour urinoir, sortie apparente
- Séparation d'urinoirs Geberit → p. 1012
- Séparation d'urinoirs Geberit → p. 1012



- Siphon pour urinoir non compris dans le contenu de la livraison

### Urinoir trigonal Geberit Selnova, arrivée depuis l'arrière, sortie encastrée ou apparente

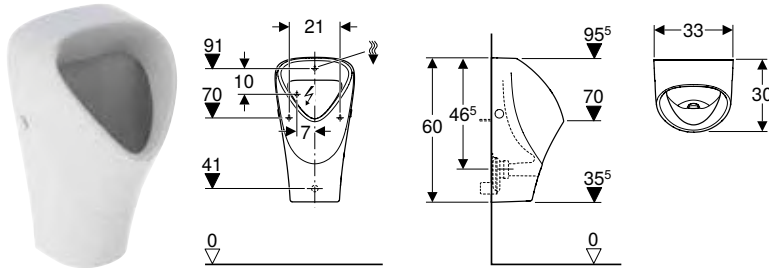

#### Utilisation

- Pour le fonctionnement à rinçage automatique à consommation d'eau réduite
- Pour fonctionnement avec déclenchement manuel ou automatique du rinçage
- Pour des commandes d'urinoir encastrées
- Pour commandes non visibles d'urinoir à encastrer
- Pour commandes non visibles d'urinoir apparent

#### Caractéristiques

- Suspendu
- Avec bride
- Siphon dissimulé
- Fixation cachée
- Conforme aux exigences de la norme EN 13407

#### Contenu de la livraison

- Céramique d'urinoir

#### Caractéristiques techniques

Petit volume de chasse, plage de réglage	1 l
Matériau	Céramique sanitaire

N° de réf.	Couleur / surface	B [cm]	H [cm]	T [cm]	Sortie
501.666.00.1	Blanc	33	60	30	Vers l'arrière

#### À commander en supplément

- Matériel de fixation Geberit pour urinoir, Kerafix → p. 1017

#### Accessoires

- Rallonge de coude de chasse Geberit avec manchette
- Manchette d'alimentation Geberit pour urinoirs → p. 1017
- Siphon Geberit pour urinoir, sortie horizontale
- Siphon Geberit pour urinoir, sortie apparente
- Séparation d'urinoirs Geberit → p. 1012
- Séparation d'urinoirs Geberit → p. 1012



- Siphon non compris dans le contenu de la livraison
- Raccordement électrique nécessaire pour commandes d'urinoir avec alimentation sur secteur

## Urinoirs

Urinoirs, fonctionnement avec rinçage, avec bride  
Sans couvercle

### Urinoir Geberit Smyle, arrivée depuis l'arrière, sortie vers l'arrière

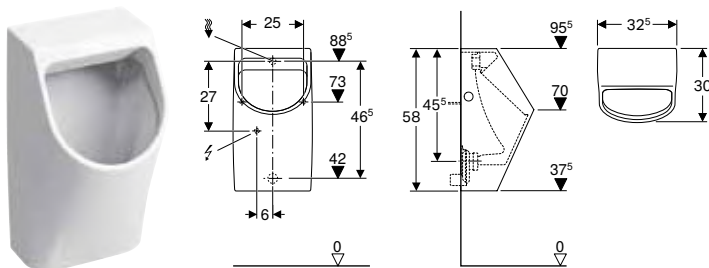

#### Utilisation

- Pour le fonctionnement à rinçage automatique à consommation d'eau réduite
- Pour fonctionnement avec déclenchement manuel ou automatique du rinçage
- Pour des commandes d'urinoir encastrées
- Pour commandes non visibles d'urinoir à encastrer
- Pour commandes non visibles d'urinoir apparent

#### Caractéristiques

- Suspendu
- Avec bride
- Siphon dissimulé
- Fixation cachée
- Conforme aux exigences de la norme EN 13407

#### Caractéristiques techniques

Petit volume de chasse, plage de réglage	1 l
Matériau	Céramique sanitaire

#### Contenu de la livraison

- Céramique d'urinoir
- Matériel de fixation pour urinoir

N° de réf.	Couleur / surface	B [cm]	H [cm]	T [cm]	Sortie
500.254.01.1	Blanc	32,5	58	30	Vers l'arrière

#### Accessoires

- Rallonge de coude de chasse Geberit avec manchette
- Manchette d'alimentation Geberit pour urinoirs → p. 1017
- Siphon Geberit pour urinoir, sortie horizontale
- Siphon Geberit pour urinoir, d40, sortie horizontale



- Siphon pour urinoir non compris dans le contenu de la livraison
- Raccordement électrique nécessaire pour commandes d'urinoir avec alimentation sur secteur

## Urinoir Geberit Alivio, arrivée depuis le haut, sortie vers l'arrière ou le bas

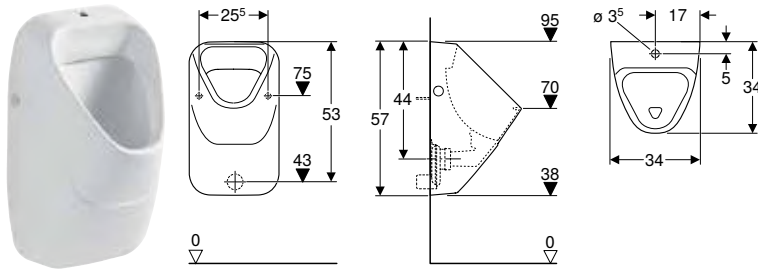

### Utilisation

- Pour le fonctionnement à rinçage automatique à consommation d'eau réduite
- Pour les commandes d'urinoirs apparentes

### Caractéristiques techniques

Petit volume de chasse, plage de réglage	1 l
Matériau	Céramique sanitaire

### Caractéristiques

- Suspendu
- Avec bride
- Siphon dissimulé
- Fixation cachée
- Conforme aux exigences de la norme EN 13407

### Contenu de la livraison

- Céramique d'urinoir
- Matériel de fixation pour urinoir

N° de réf.	Couleur / surface	B [cm]	H [cm]	T [cm]	Sortie
238150000	Blanc	34	57	34	Encastrée ou apparente

### À commander en supplément

- Siphon pour urinoir

### Accessoires

- Robinet temporisé à bouton-poussoir Geberit pour urinoir, avec déclenchement électronique du rinçage, alimentation par pile, montage en apparent
- Tube de chasse Geberit pour urinoirs
- Siphon Geberit pour urinoir, sortie horizontale
- Siphon Geberit pour urinoir, sortie apparente
- Séparation d'urinoirs Geberit → p. 1012
- Séparation d'urinoirs Geberit → p. 1012



- Siphon pour urinoir non compris dans le contenu de la livraison





## Urinoirs

Urinoirs, fonctionnement avec rinçage, sans bride  
Sans couvercle



# Urinoirs, fonctionnement avec rinçage, sans bride

## Vue d'ensemble de la gamme – Urinoirs Geberit, fonctionnement avec rinçage, sans bride

Geberit International Sales, octobre 2024



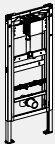

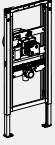







	Pour commande d'urinoir apparente ou à encastrer							
	Selnova S	Selnova M	Selnova L	Narva	Centaurus	Preda	Selva	Tamina
Blanc	503.105.00.1	503.125.00.1	503.135.00.1	501.655.00.1		116.070.00.1	116.080.00.1	116.140.00.1
KeraTect / blanc					236450600			
								

### Bâti-supports Geberit Duofix pour urinoirs

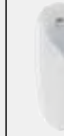
111.616.00.2 Bâti-support Geberit Duofix pour urinoir, 112–130 cm, universel		✓	✓	✓					
111.665.00.6 Bâti-support Geberit Duofix pour urinoir, 130 cm, universel, pour commande d'urinoir Basic		✓	✓	✓					
111.676.00.2 Bâti-support Geberit Duofix pour urinoir, 112–130 cm, universel, pour diffuseur		✓ <sup>1)</sup>	✓ <sup>1)</sup>	✓ <sup>1)</sup>	✓	✓	✓	✓	✓
111.686.00.2 Bâti-support Geberit Duofix pour urinoir, 112–130 cm, universel, pour robinet de rinçage apparent									
111.689.00.2 Bâti-support Geberit Duofix pour urinoir, 112–130 m, universel, pour commande d'urinoir non visible		✓	✓	✓	✓				

### Bâti-supports Geberit GIS pour urinoirs

461.621.00.1 Bâti-support Geberit GIS pour urinoir, 114 cm, universel		✓	✓	✓					
461.689.00.1 Bâti-support Geberit GIS pour urinoir, 114–132 cm, universel, pour commande d'urinoir dissimulée		✓	✓	✓					
461.606.00.1 Bâti-support Geberit GIS pour urinoir, 114 cm, universel, pour effet d'eau		✓ <sup>1)</sup>	✓ <sup>1)</sup>	✓ <sup>1)</sup>	✓	✓	✓	✓	✓
461.686.00.1 Bâti-support Geberit GIS pour urinoir, 114 cm, universel, pour robinet de chasse apparent									







Avec commande intégrée												Pour commande intégrée		
Alimentation sur secteur			Alimentation par pile			Alimentation par générateur								
Preda	Selva	Tamina	Preda	Selva	Tamina	Preda	Selva	Tamina	Preda	Selva	Tamina			
116.072.00.1	116.082.00.1	116.142.00.1	116.073.00.1	116.083.00.1	116.143.00.1	116.074.00.1	116.084.00.1	116.144.00.1	116.075.00.1	116.085.00.1	116.147.00.1			
														
✓	✓	✓	✓	✓	✓	✓	✓	✓	✓	✓	✓			
✓	✓	✓	✓	✓	✓	✓	✓	✓	✓	✓	✓			

Urinoirs

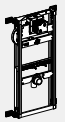
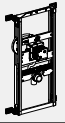
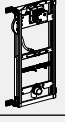
# Urinoirs

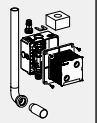
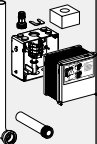
Urinoirs, fonctionnement avec rinçage, sans bride  
Sans couvercle

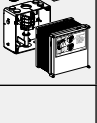
Geberit International Sales, octobre 2024

		Pour commande d'urinoir apparente ou à encastrer								
		Selnova S	Selnova M	Selnova L	Narva	Centaurus	Preda	Selva	Tamina	
<b>Bâti-supports Geberit Combifix pour urinoirs</b>										
457.611.00.1 Bâti-support Geberit Combifix pour urinoir, 109–127 cm, universel		✓	✓	✓						
457.689.00.1 Bâti-support Geberit Combifix pour urinoir, 109–127 cm, universel, pour commande d'urinoir dissimulée		✓	✓	✓						
457.606.00.1 Bâti-support Geberit Combifix pour urinoir, 109–127 cm, universel, pour effet d'eau		✓ <sup>1)</sup>	✓ <sup>1)</sup>	✓ <sup>1)</sup>	✓	✓	✓	✓	✓	
457.686.00.1 Bâti-support Geberit Combifix pour urinoir, 109–127 cm, universel, pour robinet de chasse apparent										
<b>Solutions conventionnelles</b>										
116.003.00.1 Kit d'encastrement Geberit avec tube de chasse, pour commande d'urinoir universelle		✓	✓	✓						
115.985.00.5 Kit d'installation Geberit avec coude de chasse et rallonge de coude de chasse, pour commande d'urinoir Basic		✓	✓	✓						
116.004.00.1 Kit d'encastrement Geberit avec mamelon en laiton, pour commande d'urinoir universelle		✓ <sup>1)</sup>	✓ <sup>1)</sup>	✓ <sup>1)</sup>	✓	✓	✓	✓	✓	
115.801.00.5 Kit d'installation Geberit pour commande d'urinoir Basic		✓ <sup>1)</sup>	✓ <sup>1)</sup>	✓ <sup>1)</sup>	✓	✓	✓	✓	✓	
116.005.00.1 Kit d'installation Geberit pour urinoirs Preda, Selva et Tamina, pour commande d'urinoir		✓ <sup>1)</sup>	✓ <sup>1)</sup>	✓ <sup>1)</sup>	✓	✓	✓	✓	✓	

✓ Compatible

<sup>1)</sup> Only with accessories Art. no. 116.120.00.1 - Geberit connection set for flush guide for urinal

	Avec commande intégrée									Pour commande intégrée		
	Alimentation sur secteur			Alimentation par pile			Alimentation par générateur					
	Preda	Selva	Tamina	Preda	Selva	Tamina	Preda	Selva	Tamina	Preda	Selva	Tamina
	✓	✓	✓	✓	✓	✓	✓	✓	✓	✓	✓	✓











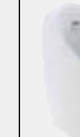

## Urinoirs

Urinoirs, fonctionnement avec rinçage, sans bride  
Sans couvercle

### Récapitulatif des accessoires – Urinoirs Geberit, fonctionnement avec rinçage, sans bride

Geberit International Sales, décembre 2024

			Sans commande							
			Selnova S	Selnova M	Selnova L	Narva	Centaurus	Preda	Selva	Tamina
Blanc			503.105.00.1	503.125.00.1	503.135.00.1	501.655.00.1		116.070.00.1	116.080.00.1	116.140.00.1
KeraTect / blanc							236450600			
										
			→ p. 986	→ p. 986	→ p. 987	→ p. 988	→ p. 992	→ p. 989	→ p. 990	→ p. 991
<b>Siphons pour urinoir</b>										
116.066.00.1 Siphon hybride Geberit pour urinoirs		→ p. 1013			✓ <sup>2)</sup>	✓ <sup>2)</sup>	✓ <sup>1)</sup>	✓ <sup>2)</sup>	✓ <sup>2)</sup>	✓ <sup>2)</sup>
243.312.00.1 Siphon Geberit pour urinoir avec fonction d'absorption, pouvant être remplacé par le dessus		→ p. 1016						✓ <sup>1)</sup>	✓ <sup>1)</sup>	✓ <sup>1)</sup>
152.950.11.1 Siphon Geberit pour urinoir, sortie horizontale		N/A	✓	✓	✓	✓				
152.951.11.1 Siphon Geberit pour urinoir, sortie apparente		N/A	✓	✓	✓	✓				
<b>Siphons et accessoires pour siphon</b>										
116.058.00.1 Adaptateur de siphon Geberit pour urinoirs Preda, Selva et Tamina		→ p. 1014						✓ <sup>2)</sup>	✓ <sup>2)</sup>	✓ <sup>2)</sup>
116.065.00.1 Buse d'aspiration Geberit pour adaptateur de siphon		→ p. 1014						✓ <sup>2)</sup>	✓ <sup>2)</sup>	✓ <sup>2)</sup>
116.059.00.1 Grille de cuve Geberit pour adaptateur de siphon d140		→ p. 1015			✓			✓ <sup>1)</sup>	✓ <sup>1)</sup>	✓ <sup>1)</sup>
116.059.SN.1 Grille de cuve Geberit pour adaptateur de siphon d140		→ p. 1015			✓			✓	✓	✓
116.067.00.1 Grille de cuve Geberit pour adaptateur de siphon d115		→ p. 1015			✓ <sup>1)</sup>	✓ <sup>1)</sup>	✓ <sup>1)</sup>			
116.119.00.1 Grille de cuve Geberit pour urinoirs Renova et Selnova S / M		→ p. 1013	✓	✓						
<b>Vidages</b>										
500.673.00.1 Set de vanne d'écoulement Geberit pour urinoirs sans eau		→ p. 1018			✓ <sup>2)</sup>	✓ <sup>2)</sup>	✓ <sup>2)</sup>			
500.674.00.1 Set d'écoulement Geberit pour urinoirs hybrides et sans eau		N/A			✓	✓	✓			
<b>Matériel de fixation</b>										
116.068.00.1 Fixation murale Geberit complète, pour construction en cloison sèche		→ p. 1017						✓	✓	✓
551070000 Matériel de fixation Geberit pour urinoir, Kerafix		→ p. 1017	✓	✓	✓	✓	✓			











Avec commande intégrée												Pour commande intégrée		
Alimentation sur secteur			Alimentation par pile			Alimentation par générateur								
Preda	Selva	Tamina	Preda	Selva	Tamina	Preda	Selva	Tamina	Preda	Selva	Tamina			
116.072.00.1	116.082.00.1	116.142.00.1	116.073.00.1	116.083.00.1	116.143.00.1	116.074.00.1	116.084.00.1	116.144.00.1	116.075.00.1	116.085.00.1	116.147.00.1			
														
→ p. 993	→ p. 994	→ p. 995	→ p. 996	→ p. 997	→ p. 998	→ p. 999	→ p. 1000	→ p. 1001	→ p. 1002	→ p. 1003	→ p. 1004			
✓ <sup>2)</sup>	✓ <sup>2)</sup>	✓ <sup>2)</sup>	✓ <sup>2)</sup>	✓ <sup>2)</sup>	✓ <sup>2)</sup>	✓ <sup>2)</sup>	✓ <sup>2)</sup>	✓ <sup>2)</sup>	✓ <sup>2)</sup>	✓ <sup>2)</sup>	✓ <sup>2)</sup>			
✓ <sup>1)</sup>	✓ <sup>1)</sup>	✓ <sup>1)</sup>	✓ <sup>1)</sup>	✓ <sup>1)</sup>	✓ <sup>1)</sup>	✓ <sup>1)</sup>	✓ <sup>1)</sup>	✓ <sup>1)</sup>	✓ <sup>1)</sup>	✓ <sup>1)</sup>	✓ <sup>1)</sup>			
✓ <sup>2)</sup>	✓ <sup>2)</sup>	✓ <sup>2)</sup>	✓ <sup>2)</sup>	✓ <sup>2)</sup>	✓ <sup>2)</sup>	✓ <sup>2)</sup>	✓ <sup>2)</sup>	✓ <sup>2)</sup>	✓ <sup>2)</sup>	✓ <sup>2)</sup>	✓ <sup>2)</sup>			
✓ <sup>2)</sup>	✓ <sup>2)</sup>	✓ <sup>2)</sup>	✓ <sup>2)</sup>	✓ <sup>2)</sup>	✓ <sup>2)</sup>	✓ <sup>2)</sup>	✓ <sup>2)</sup>	✓ <sup>2)</sup>	✓ <sup>2)</sup>	✓ <sup>2)</sup>	✓ <sup>2)</sup>			
✓ <sup>1)</sup>	✓ <sup>1)</sup>	✓ <sup>1)</sup>	✓ <sup>1)</sup>	✓ <sup>1)</sup>	✓ <sup>1)</sup>	✓ <sup>1)</sup>	✓ <sup>1)</sup>	✓ <sup>1)</sup>	✓ <sup>1)</sup>	✓ <sup>1)</sup>	✓ <sup>1)</sup>			
✓	✓	✓	✓	✓	✓	✓	✓	✓	✓	✓	✓			
✓	✓	✓	✓	✓	✓	✓	✓	✓	✓	✓	✓			

Urinoirs

# Urinoirs

Urinoirs, fonctionnement avec rinçage, sans bride  
Sans couvercle

Geberit International Sales, décembre 2024

			Sans commande								
			Selnova S	Selnova M	Selnova L	Narva	Centaurus	Preda	Selva	Tamina	
551075000		→ p. 1017	✓ <sup>1)</sup>	✓ <sup>1)</sup>	✓ <sup>1)</sup>	✓ <sup>1)</sup>	✓ <sup>1)</sup>				
554015000		→ p. 1017			✓		✓				
595723000		→ p. 1018			✓		✓				
<b>Commandes intégrées</b>											
243.275.00.1		N/A									
243.276.00.1		N/A									
243.277.00.1		N/A									
<b>Commandes d'urinoir, apparent</b>											
116.076.00.1		N/A	✓	✓	✓	✓					
116.077.00.1		N/A	✓	✓	✓	✓					
<b>Raccordements</b>											
152.489.16.1		N/A	✓	✓	✓						
521005000		→ p. 1017	✓	✓	✓						

✓ Compatible

<sup>1)</sup> Compris dans la livraison

<sup>2)</sup> Extension de fonction en option

	Avec commande intégrée									Pour commande intégrée		
	Alimentation sur secteur			Alimentation par pile			Alimentation par générateur					
	Preda	Selva	Tamina	Preda	Selva	Tamina	Preda	Selva	Tamina	Preda	Selva	Tamina
	✓ <sup>1)</sup>	✓ <sup>1)</sup>	✓ <sup>1)</sup>	✓	✓	✓	✓	✓	✓	✓	✓	✓
	✓	✓	✓	✓ <sup>1)</sup>	✓ <sup>1)</sup>	✓ <sup>1)</sup>	✓	✓	✓	✓	✓	✓
	✓	✓	✓	✓	✓	✓	✓ <sup>1)</sup>	✓ <sup>1)</sup>	✓ <sup>1)</sup>	✓	✓	✓



## Urinoirs

Urinoirs, fonctionnement avec rinçage, sans bride  
Pour commandes d'urinoir à encastrer ou à montage en apparent

### Pour commandes d'urinoir à encastrer ou à montage en apparent

**Nouveau**

#### Urinoir Geberit Selnova S, alimentation encastrée, sortie encastrée ou apparente

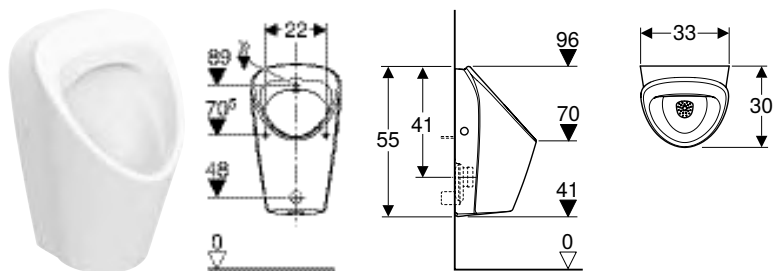

click & scan

#### Utilisation

- Pour le fonctionnement à rinçage automatique à consommation d'eau réduite
- Pour fonctionnement avec déclenchement manuel ou automatique du rinçage
- Pour des commandes d'urinoir encastrées
- Pour commandes non visibles d'urinoir à encastrer
- Pour commandes non visibles d'urinoir apparent

#### Caractéristiques techniques

Matériau	Céramique sanitaire
----------	---------------------

#### Caractéristiques

- Sans bride
- Rinçage de la céramique d'urinoir garanti avec 0,5 l par rinçage, en adéquation avec EN 13407
- Diffuseur d'eau remplaçable, sans enlever la céramique sanitaire
- Diffuseur d'eau non visible
- Siphon dissimulé
- Suspendu
- Fixation cachée

#### Contenu de la livraison

- Céramique d'urinoir
- Matériel de fixation pour urinoir
- Grille de cuve
- Diffuseur d'eau

N° de réf.	Couleur / surface	B [cm]	H [cm]	T [cm]	Sortie
503.105.00.1	Blanc	33	55	30	Encastrée ou apparente

Disponibilité avril 2025

#### Accessoires

- Rallonge de coude de chasse Geberit avec manchette
- Manchette d'alimentation Geberit pour urinoirs → p. 1017
- Siphon Geberit pour urinoir, sortie horizontale
- Siphon Geberit pour urinoir, sortie apparente
- Séparation d'urinoirs Geberit → p. 1011
- Séparation d'urinoirs Geberit → p. 1012
- Séparation d'urinoirs Geberit → p. 1012

**Nouveau**

#### Urinoir Geberit Selnova M, alimentation encastrée, sortie encastrée ou apparente

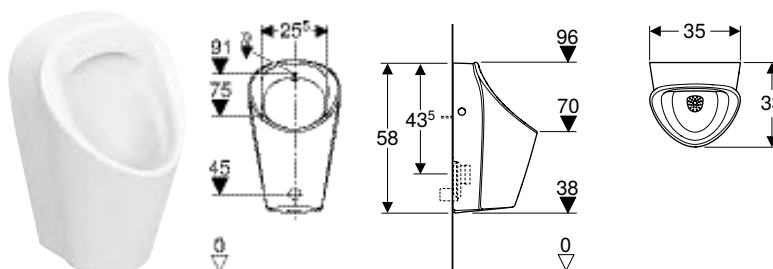

click & scan

#### Utilisation

- Pour le fonctionnement à rinçage automatique à consommation d'eau réduite
- Pour fonctionnement avec déclenchement manuel ou automatique du rinçage
- Pour des commandes d'urinoir encastrées
- Pour commandes non visibles d'urinoir à encastrer
- Pour commandes non visibles d'urinoir apparent

#### Caractéristiques

- Sans bride
- Rinçage de la céramique d'urinoir garanti avec 0,5 l par rinçage, en adéquation avec EN 13407
- Diffuseur d'eau remplaçable, sans enlever la céramique sanitaire
- Diffuseur d'eau non visible
- Siphon dissimulé
- Suspendu
- Fixation cachée

**Caractéristiques techniques**

Matériau	Céramique sanitaire
----------	---------------------

**Contenu de la livraison**

- Céramique d'urinoir
- Matériel de fixation pour urinoir
- Grille de cuve
- Diffuseur d'eau

N° de réf.	B [cm]	H [cm]	T [cm]	Sortie
503.125.00.1	35	58	33	Encastrée ou apparente

Disponibilité avril 2025

**Accessoires**

- Rallonge de coude de chasse Geberit avec manchette
- Manchette d'alimentation Geberit pour urinoirs → p. 1017
- Siphon Geberit pour urinoir, sortie horizontale
- Siphon Geberit pour urinoir, sortie apparente
- Séparation d'urinoirs Geberit → p. 1012
- Séparation d'urinoirs Geberit → p. 1011
- Séparation d'urinoirs Geberit → p. 1012

**Nouveau**

**Urinoir Geberit Selnova L, alimentation encastrée, sortie encastrée ou apparente**

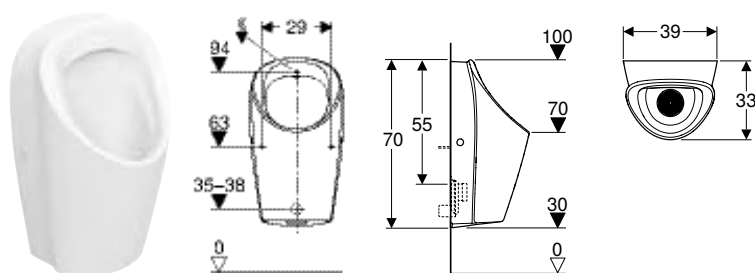

**Utilisation**

- Pour le fonctionnement à rinçage automatique à consommation d'eau réduite
- Pour fonctionnement avec déclenchement manuel ou automatique du rinçage
- Pour des commandes d'urinoir encastrées
- Pour commandes non visibles d'urinoir à encastrer
- Pour commandes non visibles d'urinoir apparent

**Caractéristiques**

- Sans bride
- Rinçage de la céramique d'urinoir garanti avec 0,5 l par rinçage, en adéquation avec EN 13407
- Diffuseur d'eau remplaçable, sans enlever la céramique sanitaire
- Diffuseur d'eau non visible
- Siphon dissimulé
- Alternativer Betrieb mit Hybridsiphon
- Suspendu
- Fixation cachée

**Caractéristiques techniques**

Matériau	Céramique sanitaire
----------	---------------------

**Contenu de la livraison**

- Céramique d'urinoir
- Matériel de fixation pour urinoir
- Grille de cuve
- Vidage
- Diffuseur d'eau

N° de réf.	Couleur / surface	B [cm]	H [cm]	T [cm]	Sortie
503.135.00.1	Blanc	39	70	33	Encastrée ou apparente

Disponibilité avril 2025

**Accessoires**

- Grille de cuve Geberit pour adaptateur de siphon d140 → p. 1015
- Rallonge de coude de chasse Geberit avec manchette
- Manchette d'alimentation Geberit pour urinoirs → p. 1017
- Siphon Geberit pour urinoir, sortie horizontale
- Siphon Geberit pour urinoir, sortie apparente
- Séparation d'urinoirs Geberit → p. 1011
- Séparation d'urinoirs Geberit → p. 1012
- Séparation d'urinoirs Geberit → p. 1012

## Urinoirs

Urinoirs, fonctionnement avec rinçage, sans bride  
Pour commandes d'urinoir à encastrer ou à montage en apparent

### Urinoir Geberit Narva, arrivée depuis l'arrière, sortie vers l'arrière ou le bas

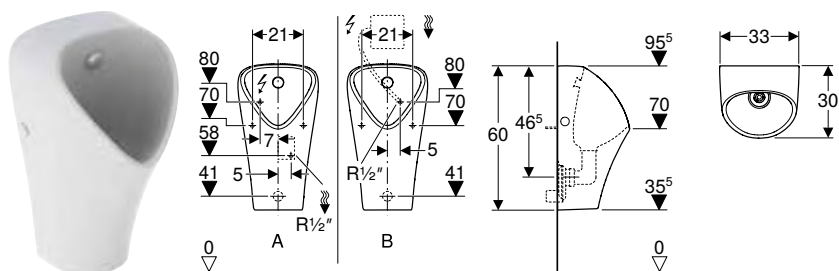

click & scan

#### Utilisation

- Pour le fonctionnement à rinçage automatique à consommation d'eau réduite
- Pour fonctionnement avec déclenchement manuel ou automatique du rinçage
- Pour des commandes d'urinoir encastrées
- Pour commandes non visibles d'urinoir à encastrer
- Pour commandes non visibles d'urinoir apparent
- Pour bâti-supports Geberit pour urinoir pour diffuseur

#### Caractéristiques techniques

Petit volume de chasse, plage de réglage	1 l
Matériau	Céramique sanitaire

#### Caractéristiques

- Sans bride
- Suspendu
- Siphon dissimulé
- Fixation cachée
- Conforme aux exigences de la norme EN 13407
- Diffuseur pouvant être remplacé par le devant, sans enlever la céramique

#### Contenu de la livraison

- Céramique d'urinoir
- Matériel de fixation pour urinoir
- Vidage
- Grille de cuve
- Diffuseur avec flexible à tresse métallique pour raccord R 1/2"
- Clapet antiretour
- Coude de raccordement 90° R 1/2"

N° de réf.	Couleur / surface	B [cm]	H [cm]	T [cm]	Sortie
501.655.00.1	Blanc	33	60	30	Vers l'arrière

#### Combinable avec

- Bâti-support Geberit Duofix pour urinoir, 112–130 cm, universel, pour diffuseur
- Bâti-support Geberit GIS pour urinoir, 114 cm, universel, pour effet d'eau
- Bâti-support Geberit Combifix pour urinoir, 109–127 cm, universel, pour effet d'eau
- Bâti-support Geberit Duofix pour urinoir, 112–130 cm, universel, pour robinet de rinçage apparent
- Bâti-support Geberit GIS pour urinoir, 114 cm, universel, pour robinet de chasse apparent
- Bâti-support Geberit Combifix pour urinoir, 109–127 cm, universel, pour robinet de chasse apparent

#### Accessoires

- Commande d'urinoir Geberit à déclenchement électronique du rinçage, alimentation par pile, montage apparent, dissimulée
- Commande d'urinoir Geberit à déclenchement électronique du rinçage, alimentation sur secteur, apparente, non visible
- Siphon Geberit pour urinoir, sortie horizontale
- Siphon Geberit pour urinoir, sortie apparente
- Séparation d'urinoirs Geberit → p. 1012
- Séparation d'urinoirs Geberit → p. 1012



- Siphon non compris dans le contenu de la livraison
- Raccordement électrique nécessaire pour commandes d'urinoir avec alimentation sur secteur

## Urinoir Geberit Preda pour commande encastrée

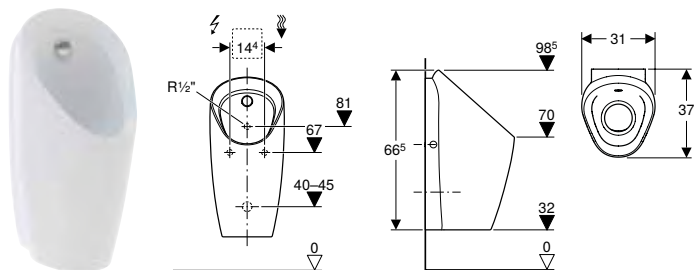

click &amp; scan

### Utilisation

- Pour le fonctionnement à rinçage automatique à consommation d'eau réduite
- Pour le raccordement à des commandes d'urinoir à encastrer
- Pour bâti-supports Geberit pour urinoir pour diffuseur
- Pour kits d'installation pour commande d'urinoir, pour urinoirs Preda et Selva

### Caractéristiques techniques

Petit volume de chasse, plage de réglage	0,5 l
Matériau	Céramique sanitaire

### Caractéristiques

- Suspendu
- Sans bride
- Diffuseur pouvant être remplacé par le devant, sans enlever la céramique
- Siphon pouvant être remplacé par le dessus, sans enlever la céramique
- Logement de siphon réglable en hauteur sans outils
- Nettoyage du système d'évacuation sans enlever la céramique
- Rinçage de la céramique d'urinoir garanti avec 0,5 l par rinçage, en adéquation avec EN 13407
- Fonctionnement sans eau possible

### Contenu de la livraison

- Matériel de fixation
- Siphon pour urinoir avec fonction d'absorption
- Grille de cuve
- Vidage
- Clapet antiretour
- Coude de raccordement 90° R 1/2"

N° de réf.	Couleur / surface	B	H	T
		[cm]	[cm]	[cm]
116.070.00.1	Blanc	31	66,5	37

### Combinable avec

- Kit d'installation Geberit pour urinoirs Preda, Selva et Tamina, pour commande d'urinoir
- Bâti-support Geberit Duofix pour urinoir, 112–130 cm, universel, pour diffuseur
- Bâti-support Geberit GIS pour urinoir, 114 cm, universel, pour effet d'eau
- Bâti-support Geberit Combifix pour urinoir, 109–127 cm, universel, pour effet d'eau

### Accessoires

- Plaque de fermeture Geberit en acier inoxydable, pour commande d'urinoir
- Adaptateur de siphon Geberit pour urinoirs Preda, Selva et Tamina → p. 1014
- Siphon hybride Geberit pour urinoirs → p. 1013

## Urinoirs

Urinoirs, fonctionnement avec rinçage, sans bride

Pour commandes d'urinoir à encastrer ou à montage en apparent

### Urinoir Geberit Selva pour commande encastrée

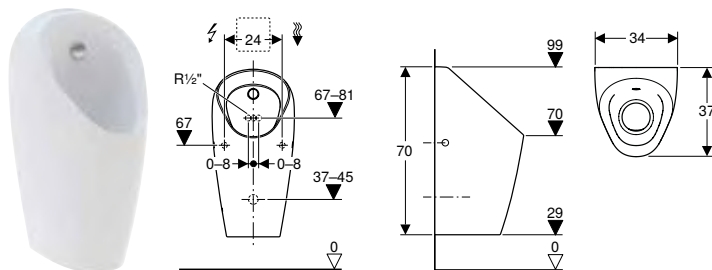

click & scan

#### Utilisation

- Pour le fonctionnement à rinçage automatique à consommation d'eau réduite
- Pour le raccordement à des commandes d'urinoir à encastrer
- Pour bâti-supports Geberit pour urinoir pour diffuseur
- Pour kits d'installation pour commande d'urinoir, pour urinoirs Preda et Selva

#### Caractéristiques techniques

Petit volume de chasse, plage de réglage	0,5 l
Matériau	Céramique sanitaire

#### Caractéristiques

- Suspendu
- Sans bride
- Diffuseur pouvant être remplacé par le devant, sans enlever la céramique
- Siphon pouvant être remplacé par le dessus, sans enlever la céramique
- Logement de siphon réglable en hauteur sans outils
- Nettoyage du système d'évacuation sans enlever la céramique
- Rinçage de la céramique d'urinoir garanti avec 0,5 l par rinçage, en adéquation avec EN 13407
- Fonctionnement sans eau possible

#### Contenu de la livraison

- Matériel de fixation
- Siphon pour urinoir avec fonction d'absorption
- Grille de cuve
- Vidage
- Clapet antiretour
- Coude de raccordement 90° R 1/2"

N° de réf.	Couleur / surface	B	H	T
		[cm]	[cm]	[cm]
116.080.00.1	Blanc	34	70	37

#### Combinable avec

- Bâti-support Geberit Duofix pour urinoir, 112–130 cm, universel, pour diffuseur
- Kit d'installation Geberit pour urinoirs Preda, Selva et Tamina, pour commande d'urinoir
- Bâti-support Geberit GIS pour urinoir, 114 cm, universel, pour effet d'eau
- Bâti-support Geberit Combifix pour urinoir, 109–127 cm, universel, pour effet d'eau

#### Accessoires

- Plaque de fermeture Geberit en acier inoxydable, pour commande d'urinoir
- Adaptateur de siphon Geberit pour urinoirs Preda, Selva et Tamina → p. 1014
- Siphon hybride Geberit pour urinoirs → p. 1013
- Fixation murale Geberit complète, pour construction en cloison sèche → p. 1017

## Urinoir Geberit Tamina pour commande encastrée

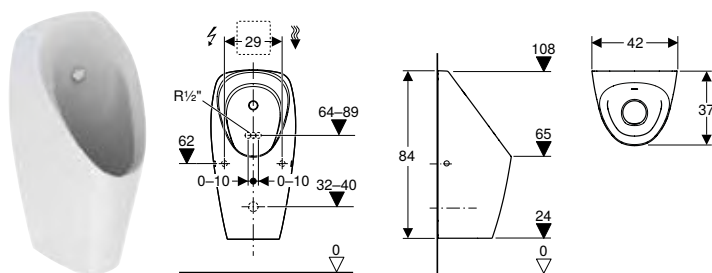

click & scan

### Utilisation

- Pour le fonctionnement à rinçage automatique à consommation d'eau réduite
- Pour le raccordement à des commandes d'urinoir à encastrer
- Pour bâti-supports Geberit pour urinoir pour diffuseur
- Pour kits d'installation pour commande d'urinoir, pour urinoirs Preda et Selva
- Pour recouvrir des raccordements existants lors de rénovations

### Caractéristiques techniques

Petit volume de chasse, plage de réglage	0,5 l
Matériau	Céramique sanitaire

### Caractéristiques

- Suspendu
- Sans bride
- Diffuseur pouvant être remplacé par le devant, sans enlever la céramique
- Siphon pouvant être remplacé par le dessus, sans enlever la céramique
- Logement de siphon réglable en hauteur sans outils
- Nettoyage du système d'évacuation sans enlever la céramique
- Rinçage de la céramique d'urinoir garanti avec 0,5 l par rinçage, en adéquation avec EN 13407
- Fonctionnement sans eau possible

### Contenu de la livraison

- Matériel de fixation
- Siphon pour urinoir avec fonction d'absorption
- Grille de cuve
- Vidage
- Clapet antiretour
- Coude de raccordement 90° R 1/2"

N° de réf.	Couleur / surface	B	H	T
		[cm]	[cm]	[cm]
116.140.00.1	Blanc	42	84	37

### Combinable avec

- Bâti-support Geberit Duofix pour urinoir, 112–130 cm, universel, pour diffuseur
- Kit d'installation Geberit pour urinoirs Preda, Selva et Tamina, pour commande d'urinoir
- Bâti-support Geberit GIS pour urinoir, 114 cm, universel, pour effet d'eau
- Bâti-support Geberit Combifix pour urinoir, 109–127 cm, universel, pour effet d'eau

### Accessoires

- Fixation murale Geberit complète, pour construction en cloison sèche → p. 1017
- Adaptateur de siphon Geberit pour urinoirs Preda, Selva et Tamina → p. 1014
- Siphon hybride Geberit pour urinoirs → p. 1013

## Urinoirs

Urinoirs, fonctionnement avec rinçage, sans bride  
Pour commandes d'urinoir à encastrer ou à montage en apparent

### Urinoir Geberit Centaurus à fonctionnement hybride, arrivée depuis l'arrière, sortie encastrée ou apparente

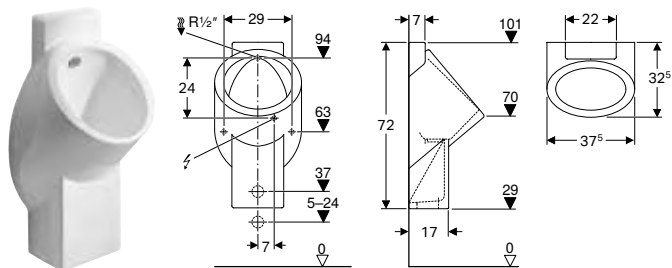

#### Utilisation

- Pour installations d'urinoir avec alimentation encastrée et sortie encastrée ou apparente
- Pour fonctionnement hybride
- Pour le fonctionnement à rinçage automatique à consommation d'eau réduite

#### Caractéristiques techniques

Petit volume de chasse, plage de réglage	1 l
Matériau	Céramique sanitaire

#### Caractéristiques

- Suspendu
- Sans bride
- Siphon non visible
- Fixation cachée

#### Contenu de la livraison

- Matériel de fixation pour urinoir
- Unité de rinçage
- Rondelles d'écartement
- Coude raccordement G 1/2"
- Vidage

N° de réf.	Couleur / surface	B [cm]	H [cm]	T [cm]	Sortie
236450600	F Blanc / KeraTect	37,5	72	32,5	Encastrée ou apparente

F : Fin de série décembre 2025

#### À commander en supplément

- Set d'écoulement Geberit pour urinoirs hybrides et sans eau

#### Accessoires

- Matériel de fixation Geberit Centaurus pour rénovation d'urinoirs → p. 1017
- Séparation d'urinoirs Geberit → p. 1012



- Un raccordement électrique n'est nécessaire que pour des commandes d'urinoir avec alimentation sur secteur

## Avec commande d'urinoir intégrée

### Urinoir Geberit Preda à commande intégrée, alimentation sur secteur

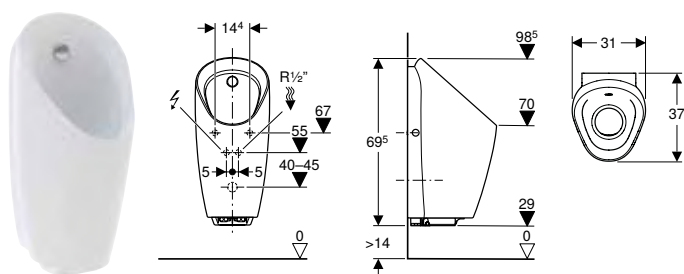

#### Utilisation

- Pour le fonctionnement à rinçage automatique à consommation d'eau réduite
- Pour bâti-supports Geberit pour urinoir avec ou pour commande intégrée

#### Caractéristiques techniques

Degré de protection	IP45
Tension nominale	110–240 V c.a.
Fréquence du réseau	50–60 Hz
Tension de fonctionnement	4,5 V c.c.
Puissance absorbée, standby max.	0,1 W
Pression dynamique	1–8 bar
Pression d'essai max. eau	16 bar
Petit volume de chasse, plage de réglage	0,5 l
Débit à 1 bar avec limiteur de débit	0,18 l/s
Temps du rinçage intermittent, réglage d'usine	5 s
Temps de séjour, réglage d'usine	7 s
Temps de rinçage, plage de réglage	1–15 s
Temps de rinçage, réglage d'usine	7 s
Matériau	Céramique sanitaire

#### Contenu de la livraison

- Commande d'urinoir avec bloc d'alimentation et électrovanne
- Matériel de fixation
- Siphon pour urinoir avec fonction d'absorption
- Grille de cuve
- Vidage
- Manchette d'alimentation
- Réducteur de pression

N° de réf.	Couleur / surface	B [cm]	H [cm]	T [cm]	Puissance absorbée [W]	Arrivée d'eau	Sortie	Marquage cible
116.072.00.1	Blanc	31	69,5	37	≤ 0,5	Arrière	Vers l'arrière	Non

#### Combinable avec

- Bâti-support Geberit Duofix pour urinoir, 112–130 cm, universel, pour robinet de rinçage apparent
- Bâti-support Geberit GIS pour urinoir, 114 cm, universel, pour robinet de chasse apparent
- Bâti-support Geberit Combifix pour urinoir, 109–127 cm, universel, pour robinet de chasse apparent

#### Accessoires

- Grille de cuve Geberit pour adaptateur de siphon d140 → p. 1015



- Pour le montage et le démontage de la commande d'urinoir sans retirer la céramique, la hauteur minimum du bec doit être 55 cm à partir du sol fini

#### Caractéristiques

- Détection infrarouge de l'utilisateur avec détection des jambes
- Sans bride
- Suspendu
- Commande d'urinoir pouvant être remplacée par le devant, sans enlever la céramique
- Diffuseur pouvant être remplacé par le devant, sans enlever la céramique
- Siphon pouvant être remplacé par le dessus, sans enlever la céramique
- Logement de siphon réglable en hauteur sans outils
- Nettoyage du système d'évacuation sans enlever la céramique
- Mode hybride économe en eau réglable
- Rinçage intermittent réglable
- Rinçage préliminaire réglable
- Commande en cas de panne de courant
- Fonction de fermeture de vanne en cas de panne de secteur
- Fonctions réglables et consultables avec le Geberit Service Handy
- Réglages et utilisation avec appareil mobile via interface Bluetooth® intégrée
- Compatible avec l'app Geberit Control
- Mise en réseau reliée par fil avec Geberit Gateway via convertisseur GEBUS
- Mise en réseau sans fil avec Geberit Gateway via Bluetooth®
- Compatible Geberit Connect
- Volume de chasse réductible à 0,5 l par rinçage par l'intermédiaire du temps de rinçage
- Rinçage de la céramique d'urinoir garanti avec 0,5 l par rinçage, en adéquation avec EN 13407
- Groupe de robinetteries II selon DIN 4109



## Urinoirs

Urinoirs, fonctionnement avec rinçage, sans bride  
Avec commande d'urinoir intégrée

### Urinoir Geberit Selva à commande intégrée, alimentation sur secteur

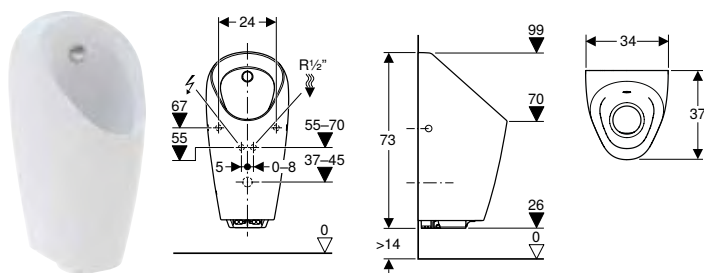

click & scan

#### Utilisation

- Pour le fonctionnement à rinçage automatique à consommation d'eau réduite
- Pour bâti-supports Geberit pour urinoir avec ou pour commande intégrée

#### Caractéristiques techniques

Degré de protection	IP45
Tension nominale	110–240 V c.a.
Fréquence du réseau	50–60 Hz
Tension de fonctionnement	4,5 V c.c.
Puissance absorbée, standby max.	0,1 W
Pression dynamique	1–8 bar
Pression d'essai max. eau	16 bar
Petit volume de chasse, plage de réglage	0,5 l
Débit à 1 bar avec limiteur de débit	0,18 l/s
Temps du rinçage intermittent, réglage d'usine	5 s
Temps de séjour, réglage d'usine	7 s
Temps de rinçage, plage de réglage	1–15 s
Temps de rinçage, réglage d'usine	7 s
Matériau	Céramique sanitaire

#### Contenu de la livraison

- Commande d'urinoir avec bloc d'alimentation et électrovanne
- Matériel de fixation
- Siphon pour urinoir avec fonction d'absorption
- Grille de cuve
- Vidage
- Manchette d'alimentation
- Réducteur de pression

#### Caractéristiques

- Détection infrarouge de l'utilisateur avec détection des jambes
- Sans bride
- Suspendu
- Commande d'urinoir pouvant être remplacée par le devant, sans enlever la céramique
- Diffuseur pouvant être remplacé par le devant, sans enlever la céramique
- Siphon pouvant être remplacé par le dessus, sans enlever la céramique
- Logement de siphon réglable en hauteur sans outils
- Nettoyage du système d'évacuation sans enlever la céramique
- Mode hybride économe en eau réglable
- Rinçage intermittent réglable
- Rinçage préliminaire réglable
- Commande en cas de panne de courant
- Fonction de fermeture de vanne en cas de panne de secteur
- Fonctions réglables et consultables avec le Geberit Service Handy
- Réglages et utilisation avec appareil mobile via interface Bluetooth® intégrée
- Compatible avec l'app Geberit Control
- Mise en réseau reliée par fil avec Geberit Gateway via convertisseur GEBUS
- Mise en réseau sans fil avec Geberit Gateway via Bluetooth®
- Compatible Geberit Connect
- Volume de chasse réductible à 0,5 l par rinçage par l'intermédiaire du temps de rinçage
- Rinçage de la céramique d'urinoir garanti avec 0,5 l par rinçage, en adéquation avec EN 13407
- Groupe de robinetteries II selon DIN 4109

N° de réf.	Couleur / surface	B	H	T	Puissance absorbée [W]	Arrivée d'eau	Sortie	Marquage cible
		[cm]	[cm]	[cm]				
116.082.00.1	Blanc	34	73	37	≤ 0,5	Arrière	Vers l'arrière	Non

#### Combinable avec

- Bâti-support Geberit Duofix pour urinoir, 112–130 cm, universel, pour robinet de rinçage apparent
- Bâti-support Geberit GIS pour urinoir, 114 cm, universel, pour robinet de chasse apparent
- Bâti-support Geberit Combifix pour urinoir, 109–127 cm, universel, pour robinet de chasse apparent

#### Accessoires

- Grille de cuve Geberit pour adaptateur de siphon d140 → p. 1015



- Pour le montage et le démontage de la commande d'urinoir sans retirer la céramique, la hauteur minimum du bec doit être 58 cm à partir du sol fini

## Urinoir Geberit Tamina à commande intégrée, alimentation sur secteur

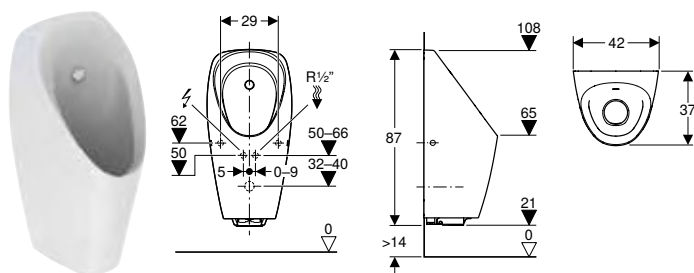

click & scan

### Utilisation

- Pour le fonctionnement à rinçage automatique à consommation d'eau réduite
- Pour bâti-supports Geberit pour urinoir avec ou pour commande intégrée
- Pour recouvrir des raccordements existants lors de rénovations

### Caractéristiques techniques

Degré de protection	IP45
Tension nominale	110-240 V c.a.
Fréquence du réseau	50-60 Hz
Tension de fonctionnement	4,5 V c.c.
Puissance absorbée, standby max.	0,1 W
Pression dynamique	1-8 bar
Pression d'essai max. eau	16 bar
Petit volume de chasse, plage de réglage	0,5 l
Débit à 1 bar avec limiteur de débit	0,18 l/s
Temps du rinçage intermittent, réglage d'usine	5 s
Temps de séjour, réglage d'usine	7 s
Temps de rinçage, plage de réglage	1-15 s
Temps de rinçage, réglage d'usine	7 s
Matériau	Céramique sanitaire

### Contenu de la livraison

- Commande d'urinoir avec bloc d'alimentation et électrovanne
- Matériel de fixation
- Siphon pour urinoir avec fonction d'absorption
- Grille de cuve
- Vidage
- Manchette d'alimentation
- Réducteur de pression

### Caractéristiques

- Détection infrarouge de l'utilisateur avec détection des jambes
- Sans bride
- Suspendu
- Commande d'urinoir pouvant être remplacée par le devant, sans enlever la céramique
- Diffuseur pouvant être remplacé par le devant, sans enlever la céramique
- Siphon pouvant être remplacé par le dessus, sans enlever la céramique
- Logement de siphon réglable en hauteur sans outils
- Nettoyage du système d'évacuation sans enlever la céramique
- Mode hybride économe en eau réglable
- Rinçage intermittent réglable
- Rinçage préliminaire réglable
- Commande en cas de panne de courant
- Fonction de fermeture de vanne en cas de panne de secteur
- Fonctions réglables et consultables avec le Geberit Service Handy
- Réglages et utilisation avec appareil mobile via interface Bluetooth® intégrée
- Compatible avec l'app Geberit Control
- Mise en réseau reliée par fil avec Geberit Gateway via convertisseur GEBUS
- Mise en réseau sans fil avec Geberit Gateway via Bluetooth®
- Compatible Geberit Connect
- Volume de chasse réductible à 0,5 l par rinçage par l'intermédiaire du temps de rinçage
- Rinçage de la céramique d'urinoir garanti avec 0,5 l par rinçage, en adéquation avec EN 13407
- Groupe de robinetteries II selon DIN 4109

N° de réf.	Couleur / surface	B [cm]	H [cm]	T [cm]	Puissance absorbée [W]	Arrivée d'eau	Sortie	Marquage cible
116.142.00.1	Blanc	42	87	37	≤ 0,5	Arrière	Vers l'arrière	Non

### Combinable avec

- Bâti-support Geberit Duofix pour urinoir, 112-130 cm, universel, pour robinet de rinçage apparent
- Bâti-support Geberit GIS pour urinoir, 114 cm, universel, pour robinet de chasse apparent
- Bâti-support Geberit Combifix pour urinoir, 109-127 cm, universel, pour robinet de chasse apparent

### Accessoires

- Grille de cuve Geberit pour adaptateur de siphon d140 → p. 1015



- Pour le montage et le démontage de la commande d'urinoir sans retirer la céramique, la hauteur minimum du bec doit être 58 cm à partir du sol fini

## Urinoirs

Urinoirs, fonctionnement avec rinçage, sans bride  
Avec commande d'urinoir intégrée

### Urinoir Geberit Preda à commande intégrée, alimentation par pile

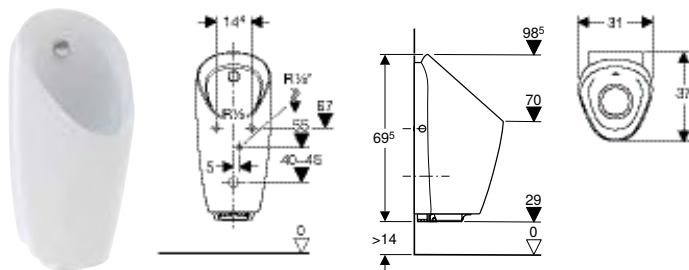

click & scan

#### Utilisation

- Pour le fonctionnement à rinçage automatique à consommation d'eau réduite
- Pour bâti-supports Geberit pour urinoir avec ou pour commande intégrée

#### Caractéristiques techniques

Type de pile	Pile alcaline (1,5 V AA)
Durée de vie de la pile fournie	2 ans
Degré de protection	IP45
Tension de fonctionnement	3 V c.c.
Puissance absorbée, standby max.	0,1 W
Pression dynamique	1-8 bar
Pression d'essai max. eau	16 bar
Petit volume de chasse, plage de réglage	0,5 l
Débit à 1 bar avec limiteur de débit	0,18 l/s
Temps du rinçage intermittent, réglage d'usine	5 s
Temps de séjour, réglage d'usine	7 s
Temps de rinçage, plage de réglage	1-15 s
Temps de rinçage, réglage d'usine	7 s
Matériau	Céramique sanitaire

#### Contenu de la livraison

- Commande d'urinoir avec électrovanne
- Boîtier pour piles
- 2 piles alcali-manganèse type AA, 1,5 V
- Matériel de fixation
- Siphon pour urinoir avec fonction d'absorption
- Grille de cuve
- Vidage
- Manchette d'alimentation
- Réducteur de pression

#### Caractéristiques

- Détection infrarouge de l'utilisateur avec détection des jambes
- Sans bride
- Suspendu
- Commande d'urinoir pouvant être remplacée par le devant, sans enlever la céramique
- Diffuseur pouvant être remplacé par le devant, sans enlever la céramique
- Siphon pouvant être remplacé par le dessus, sans enlever la céramique
- Logement de siphon réglable en hauteur sans outils
- Nettoyage du système d'évacuation sans enlever la céramique
- Mode hybride économe en eau réglable
- Rinçage intermittent réglable
- Rinçage préliminaire réglable
- Avertissement en cas de pile faible
- Fonction de fermeture de vanne en cas de pile déchargée
- Fonctions réglables et consultables avec le Geberit Service Handy
- Réglages et utilisation avec appareil mobile via interface Bluetooth® intégrée
- Compatible avec l'app Geberit Control
- Mise en réseau reliée par fil avec Geberit Gateway via convertisseur GEBUS
- Mise en réseau sans fil avec Geberit Gateway via Bluetooth®
- Compatible Geberit Connect
- Volume de chasse réductible à 0,5 l par rinçage par l'intermédiaire du temps de rinçage
- Rinçage de la céramique d'urinoir garanti avec 0,5 l par rinçage, en adéquation avec EN 13407
- Groupe de robinetteries II selon DIN 4109

N° de réf.	Couleur / surface	B	H	T	Puissance absorbée [W]	Arrivée d'eau	Sortie	Marquage cible
		[cm]	[cm]	[cm]				
116.073.00.1	Blanc	31	69,5	37	≤ 0,5	Arrière	Vers l'arrière	Non

#### Combinable avec

- Bâti-support Geberit Duofix pour urinoir, 112-130 cm, universel, pour robinet de rinçage apparent
- Bâti-support Geberit GIS pour urinoir, 114 cm, universel, pour robinet de chasse apparent
- Bâti-support Geberit Combifix pour urinoir, 109-127 cm, universel, pour robinet de chasse apparent

#### Accessoires

- Grille de cuve Geberit pour adaptateur de siphon d140 → p. 1015



- Pour le montage et le démontage de la commande d'urinoir sans retirer la céramique, la hauteur minimum du bec doit être 55 cm à partir du sol fini

## Urinoir Geberit Selva à commande intégrée, alimentation par pile

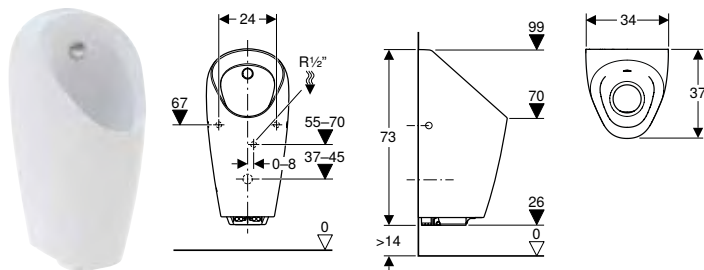

click &amp; scan

### Utilisation

- Pour le fonctionnement à rinçage automatique à consommation d'eau réduite
- Pour bâti-supports Geberit pour urinoir avec ou pour commande intégrée

### Caractéristiques techniques

Type de pile	Pile alcaline (1,5 V AA)
Durée de vie de la pile fournie	2 ans
Degré de protection	IP45
Tension de fonctionnement	3 V c.c.
Puissance absorbée, standby max.	0,1 W
Pression dynamique	1–8 bar
Pression d'essai max. eau	16 bar
Petit volume de chasse, plage de réglage	0,5 l
Débit à 1 bar avec limiteur de débit	0,18 l/s
Temps du rinçage intermittent, réglage d'usine	5 s
Temps de séjour, réglage d'usine	7 s
Temps de rinçage, plage de réglage	1–15 s
Temps de rinçage, réglage d'usine	7 s
Matériau	Céramique sanitaire

### Contenu de la livraison

- Commande d'urinoir avec électrovanne
- Boîtier pour piles
- 2 piles alcali-manganèse type AA, 1,5 V
- Matériel de fixation
- Siphon pour urinoir avec fonction d'absorption
- Grille de cuve
- Vidage
- Manchette d'alimentation
- Réducteur de pression

N° de réf.	Couleur / surface	B [cm]	H [cm]	T [cm]	Puissance absorbée [W]	Arrivée d'eau	Sortie	Marquage cible
116.083.00.1	Blanc	34	73	37	≤ 0,5	Arrière Vers l'arrière		Non

### Combinable avec

- Bâti-support Geberit Duofix pour urinoir, 112–130 cm, universel, pour robinet de rinçage apparent
- Bâti-support Geberit GIS pour urinoir, 114 cm, universel, pour robinet de chasse apparent
- Bâti-support Geberit Combifix pour urinoir, 109–127 cm, universel, pour robinet de chasse apparent

### Accessoires

- Grille de cuve Geberit pour adaptateur de siphon d140 → p. 1015



- Pour le montage et le démontage de la commande d'urinoir sans retirer la céramique, la hauteur minimum du bec doit être 58 cm à partir du sol fini

### Caractéristiques

- Détection infrarouge de l'utilisateur avec détection des jambes
- Sans bride
- Suspendu
- Commande d'urinoir pouvant être remplacée par le devant, sans enlever la céramique
- Diffuseur pouvant être remplacé par le devant, sans enlever la céramique
- Siphon pouvant être remplacé par le dessus, sans enlever la céramique
- Logement de siphon réglable en hauteur sans outils
- Nettoyage du système d'évacuation sans enlever la céramique
- Mode hybride économe en eau réglable
- Rinçage intermittent réglable
- Rinçage préliminaire réglable
- Avertissement en cas de pile faible
- Fonction de fermeture de vanne en cas de pile déchargée
- Fonctions réglables et consultables avec le Geberit Service Handy
- Réglages et utilisation avec appareil mobile via interface Bluetooth® intégrée
- Compatible avec l'app Geberit Control
- Mise en réseau reliée par fil avec Geberit Gateway via convertisseur GEBUS
- Mise en réseau sans fil avec Geberit Gateway via Bluetooth®
- Compatible Geberit Connect
- Volume de chasse réductible à 0,5 l par rinçage par l'intermédiaire du temps de rinçage
- Rinçage de la céramique d'urinoir garanti avec 0,5 l par rinçage, en adéquation avec EN 13407
- Groupe de robinetteries II selon DIN 4109

## Urinoirs

Urinoirs, fonctionnement avec rinçage, sans bride  
Avec commande d'urinoir intégrée

### Urinoir Geberit Tamina à commande intégrée, alimentation par pile

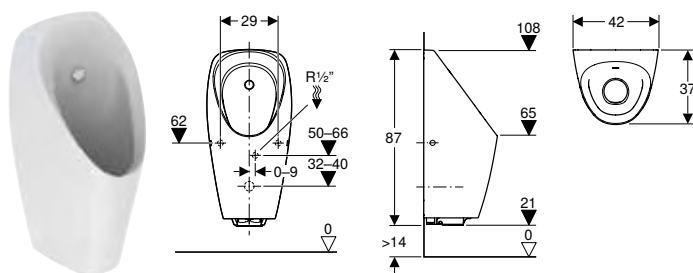

click & scan

#### Utilisation

- Pour le fonctionnement à rinçage automatique à consommation d'eau réduite
- Pour bâti-supports Geberit pour urinoir avec ou pour commande intégrée
- Pour recouvrir des raccordements existants lors de rénovations

#### Caractéristiques techniques

Type de pile	Pile alcaline (1,5 V AA)
Durée de vie de la pile fournie	2 ans
Degré de protection	IP45
Tension de fonctionnement	3 V c.c.
Puissance absorbée, standby max.	0,1 W
Pression dynamique	1-8 bar
Pression d'essai max. eau	16 bar
Petit volume de chasse, plage de réglage	0,5 l
Débit à 1 bar avec limiteur de débit	0,18 l/s
Temps du rinçage intermittent, réglage d'usine	5 s
Temps de séjour, réglage d'usine	7 s
Temps de rinçage, plage de réglage	1-15 s
Temps de rinçage, réglage d'usine	7 s
Matériau	Céramique sanitaire

#### Contenu de la livraison

- Commande d'urinoir avec électrovanne
- Boîtier pour piles
- 2 piles alcali-manganèse type AA, 1,5 V
- Matériel de fixation
- Siphon pour urinoir avec fonction d'absorption
- Grille de cuve
- Vidage
- Manchette d'alimentation
- Réducteur de pression

#### Caractéristiques

- Détection infrarouge de l'utilisateur avec détection des jambes
- Sans bride
- Suspendu
- Commande d'urinoir pouvant être remplacée par le devant, sans enlever la céramique
- Diffuseur pouvant être remplacé par le devant, sans enlever la céramique
- Siphon pouvant être remplacé par le dessus, sans enlever la céramique
- Logement de siphon réglable en hauteur sans outils
- Nettoyage du système d'évacuation sans enlever la céramique
- Mode hybride économe en eau réglable
- Rinçage intermittent réglable
- Rinçage préliminaire réglable
- Avertissement en cas de pile faible
- Fonction de fermeture de vanne en cas de pile déchargée
- Fonctions réglables et consultables avec le Geberit Service Handy
- Réglages et utilisation avec appareil mobile via interface Bluetooth® intégrée
- Compatible avec l'app Geberit Control
- Mise en réseau reliée par fil avec Geberit Gateway via convertisseur GEBUS
- Mise en réseau sans fil avec Geberit Gateway via Bluetooth®
- Compatible Geberit Connect
- Volume de chasse réductible à 0,5 l par rinçage par l'intermédiaire du temps de rinçage
- Rinçage de la céramique d'urinoir garanti avec 0,5 l par rinçage, en adéquation avec EN 13407
- Groupe de robinetteries II selon DIN 4109

N° de réf.	Couleur / surface	B	H	T	Puissance absorbée [W]	Arrivée d'eau	Sortie	Marquage cible
		[cm]	[cm]	[cm]				
116.143.00.1	Blanc	42	87	37	≤ 0,5	Arrière	Vers l'arrière	Non

#### Combinable avec

- Bâti-support Geberit Duofix pour urinoir, 112-130 cm, universel, pour robinet de rinçage apparent
- Bâti-support Geberit GIS pour urinoir, 114 cm, universel, pour robinet de chasse apparent
- Bâti-support Geberit Combifix pour urinoir, 109-127 cm, universel, pour robinet de chasse apparent

#### Accessoires

- Grille de cuve Geberit pour adaptateur de siphon d140 → p. 1015



- Pour le montage et le démontage de la commande d'urinoir sans retirer la céramique, la hauteur minimum du bec doit être 58 cm à partir du sol fini

## Urinoir Geberit Preda à commande intégrée, alimentation par générateur

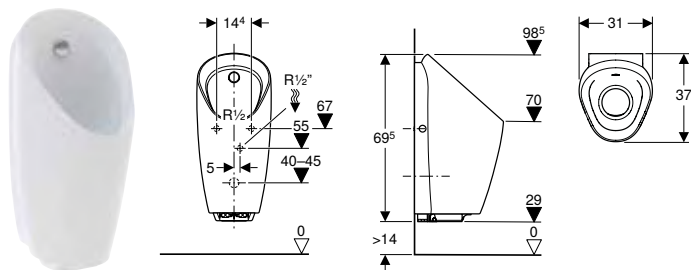

click &amp; scan

### Utilisation

- Pour le fonctionnement à rinçage automatique à consommation d'eau réduite
- Pour bâti-supports Geberit pour urinoir avec ou pour commande intégrée

### Caractéristiques techniques

Degré de protection	IP45
Tension de fonctionnement	6,6 V c.c.
Puissance absorbée, standby max.	0,1 W
Pression dynamique	1–8 bar
Pression d'essai max. eau	16 bar
Petit volume de chasse, plage de réglage	0,5 l
Débit à 1 bar avec limiteur de débit	0,18 l/s
Temps du rinçage intermittent, réglage d'usine	5 s
Temps de séjour, réglage d'usine	7 s
Temps de rinçage, plage de réglage	1–15 s
Temps de rinçage, réglage d'usine	7 s
Matériau	Céramique sanitaire

### Contenu de la livraison

- Commande d'urinoir avec générateur électrique et électrovanne
- Accumulateur
- Matériel de fixation
- Siphon pour urinoir avec fonction d'absorption
- Grille de cuve
- Vidage
- Manchette d'alimentation
- Réducteur de pression

N° de réf.	Couleur / surface	B [cm]	H [cm]	T [cm]	Puissance absorbée [W]	Arrivée d'eau	Sortie	Marquage cible
116.074.00.1	Blanc	31	69,5	37	≤ 0,5	Arrière	Vers l'arrière	Non

### Combinable avec

- Bâti-support Geberit Duofix pour urinoir, 112–130 cm, universel, pour robinet de rinçage apparent
- Bâti-support Geberit GIS pour urinoir, 114 cm, universel, pour robinet de chasse apparent
- Bâti-support Geberit Combifix pour urinoir, 109–127 cm, universel, pour robinet de chasse apparent

### Accessoires

- Grille de cuve Geberit pour adaptateur de siphon d140 → p. 1015



- Pour le montage et le démontage de la commande d'urinoir sans retirer la céramique, la hauteur minimum du bec doit être 55 cm à partir du sol fini

### Caractéristiques

- Détection infrarouge de l'utilisateur avec détection des jambes
- Sans bride
- Suspendu
- Commande d'urinoir pouvant être remplacée par le devant, sans enlever la céramique
- Diffuseur pouvant être remplacé par le devant, sans enlever la céramique
- Siphon pouvant être remplacé par le dessus, sans enlever la céramique
- Logement de siphon réglable en hauteur sans outils
- Nettoyage du système d'évacuation sans enlever la céramique
- Mode hybride économe en eau réglable
- Rinçage intermittent réglable
- Rinçage préliminaire réglable
- Disponibilité permanente du rinçage par alimentation autonome à partir de 30 rinçages quotidiens de 7 s environ
- Fonctions réglables et consultables avec le Geberit Service Handy
- Réglages et utilisation avec appareil mobile via interface Bluetooth® intégrée
- Compatible avec l'app Geberit Control
- Mise en réseau sans fil avec Geberit Gateway via Bluetooth®
- Compatible Geberit Connect
- Volume de chasse réductible à 0,5 l par rinçage par l'intermédiaire du temps de rinçage
- Rinçage de la céramique d'urinoir garanti avec 0,5 l par rinçage, en adéquation avec EN 13407
- Groupe de robinetteries II selon DIN 4109

## Urinoirs

Urinoirs, fonctionnement avec rinçage, sans bride  
Avec commande d'urinoir intégrée

### Urinoir Geberit Selva à commande intégrée, alimentation par générateur

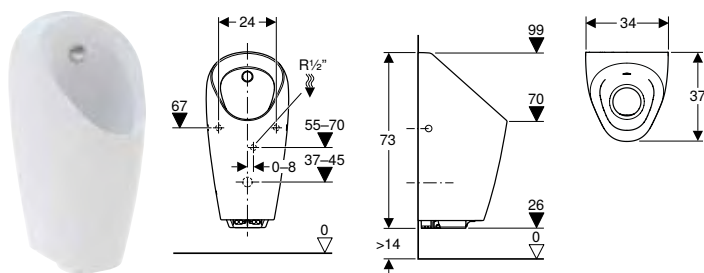

#### Utilisation

- Pour le fonctionnement à rinçage automatique à consommation d'eau réduite
- Pour bâti-supports Geberit pour urinoir avec ou pour commande intégrée

#### Caractéristiques techniques

Degré de protection	IP45
Tension de fonctionnement	6,6 V c.c.
Puissance absorbée, standby max.	0,1 W
Pression dynamique	1–8 bar
Pression d'essai max. eau	16 bar
Petit volume de chasse, plage de réglage	0,5 l
Débit à 1 bar avec limiteur de débit	0,18 l/s
Temps du rinçage intermittent, réglage d'usine	5 s
Temps de séjour, réglage d'usine	7 s
Temps de rinçage, plage de réglage	1–15 s
Temps de rinçage, réglage d'usine	7 s
Matériau	Céramique sanitaire

#### Contenu de la livraison

- Commande d'urinoir avec générateur électrique et électrovanne
- Accumulateur
- Matériel de fixation
- Siphon pour urinoir avec fonction d'absorption
- Grille de cuve
- Vidage
- Manchette d'alimentation
- Réducteur de pression

#### Caractéristiques

- Détection infrarouge de l'utilisateur avec détection des jambes
- Sans bride
- Suspendu
- Commande d'urinoir pouvant être remplacée par le devant, sans enlever la céramique
- Diffuseur pouvant être remplacé par le devant, sans enlever la céramique
- Siphon pouvant être remplacé par le dessus, sans enlever la céramique
- Logement de siphon réglable en hauteur sans outils
- Nettoyage du système d'évacuation sans enlever la céramique
- Mode hybride économe en eau réglable
- Rinçage intermittent réglable
- Rinçage préliminaire réglable
- Disponibilité permanente du rinçage par alimentation autonome à partir de 30 rinçages quotidiens de 7 s environ
- Fonctions réglables et consultables avec le Geberit Service Handy
- Réglages et utilisation avec appareil mobile via interface Bluetooth® intégrée
- Compatible avec l'app Geberit Control
- Mise en réseau sans fil avec Geberit Gateway via Bluetooth®
- Compatible Geberit Connect
- Volume de chasse réductible à 0,5 l par rinçage par l'intermédiaire du temps de rinçage
- Rinçage de la céramique d'urinoir garanti avec 0,5 l par rinçage, en adéquation avec EN 13407
- Groupe de robinetteries II selon DIN 4109

N° de réf.	Couleur / surface	B [cm]	H [cm]	T [cm]	Puissance absorbée [W]	Arrivée d'eau	Sortie	Marquage cible
116.084.00.1	Blanc	34	73	37	≤ 0,5	Arrière	Vers l'arrière	Non

#### Combinable avec

- Bâti-support Geberit Duofix pour urinoir, 112–130 cm, universel, pour robinet de rinçage apparent
- Bâti-support Geberit GIS pour urinoir, 114 cm, universel, pour robinet de chasse apparent
- Bâti-support Geberit Combifix pour urinoir, 109–127 cm, universel, pour robinet de chasse apparent

#### Accessoires

- Grille de cuve Geberit pour adaptateur de siphon d140 → p. 1015



- Pour le montage et le démontage de la commande d'urinoir sans retirer la céramique, la hauteur minimum du bec doit être 58 cm à partir du sol fini

## Urinoir Geberit Tamina à commande intégrée, alimentation par générateur

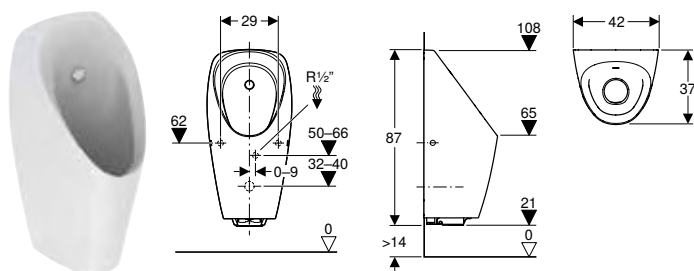

click &amp; scan

### Utilisation

- Pour le fonctionnement à rinçage automatique à consommation d'eau réduite
- Pour bâti-supports Geberit pour urinoir avec ou pour commande intégrée
- Pour recouvrir des raccordements existants lors de rénovations

### Caractéristiques techniques

Degré de protection	IP45
Tension de fonctionnement	6,6 V c.c.
Puissance absorbée, standby max.	0,1 W
Pression dynamique	1–8 bar
Pression d'essai max. eau	16 bar
Petit volume de chasse, plage de réglage	0,5 l
Débit à 1 bar avec limiteur de débit	0,18 l/s
Temps du rinçage intermittent, réglage d'usine	5 s
Temps de séjour, réglage d'usine	7 s
Temps de rinçage, plage de réglage	1–15 s
Temps de rinçage, réglage d'usine	7 s
Matériau	Céramique sanitaire

### Contenu de la livraison

- Commande d'urinoir avec générateur électrique et électrovanne
- Accumulateur
- Matériel de fixation
- Siphon pour urinoir avec fonction d'absorption
- Grille de cuve
- Vidage
- Manchette d'alimentation
- Réducteur de pression

N° de réf.	Couleur / surface	B [cm]	H [cm]	T [cm]	Puissance absorbée [W]	Arrivée d'eau	Sortie	Marquage cible
116.144.00.1	Blanc	42	87	37	≤ 0,5	Arrière	Vers l'arrière	Non

### Combinable avec

- Bâti-support Geberit Duofix pour urinoir, 112–130 cm, universel, pour robinet de rinçage apparent
- Bâti-support Geberit GIS pour urinoir, 114 cm, universel, pour robinet de chasse apparent
- Bâti-support Geberit Combifix pour urinoir, 109–127 cm, universel, pour robinet de chasse apparent

### Accessoires

- Grille de cuve Geberit pour adaptateur de siphon d140 → p. 1015



- Pour le montage et le démontage de la commande d'urinoir sans retirer la céramique, la hauteur minimum du bec doit être 58 cm à partir du sol fini

### Caractéristiques

- Détection infrarouge de l'utilisateur avec détection des jambes
- Sans bride
- Suspendu
- Commande d'urinoir pouvant être remplacée par le devant, sans enlever la céramique
- Diffuseur pouvant être remplacé par le devant, sans enlever la céramique
- Siphon pouvant être remplacé par le dessus, sans enlever la céramique
- Logement de siphon réglable en hauteur sans outils
- Nettoyage du système d'évacuation sans enlever la céramique
- Mode hybride économe en eau réglable
- Rinçage intermittent réglable
- Rinçage préliminaire réglable
- Disponibilité permanente du rinçage par alimentation autonome à partir de 30 rinçages quotidiens de 7 s environ
- Fonctions réglables et consultables avec le Geberit Service Handy
- Réglages et utilisation avec appareil mobile via interface Bluetooth® intégrée
- Compatible avec l'app Geberit Control
- Mise en réseau sans fil avec Geberit Gateway via Bluetooth®
- Compatible Geberit Connect
- Volume de chasse réductible à 0,5 l par rinçage par l'intermédiaire du temps de rinçage
- Rinçage de la céramique d'urinoir garanti avec 0,5 l par rinçage, en adéquation avec EN 13407
- Groupe de robinetteries II selon DIN 4109



## Urinoirs

Urinoirs, fonctionnement avec rinçage, sans bride  
Pour commande d'urinoir intégrée

# Pour commande d'urinoir intégrée

## Urinoir Geberit Preda pour commande intégrée

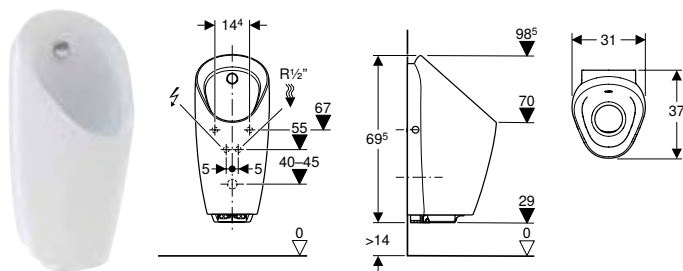

### Utilisation

- Pour le fonctionnement sans eau, peut être converti en fonctionnement avec rinçage
- Pour bâti-supports Geberit pour urinoir avec ou pour commande intégrée

### Caractéristiques techniques

Degré de protection	IP45
Petit volume de chasse, plage de réglage	0,5 l
Matériau	Céramique sanitaire

### Contenu de la livraison

- Matériel de fixation
- Siphon hybride
- Siphon pour urinoir avec fonction d'absorption
- Grille de cuve
- Vidage
- Manchette d'alimentation
- Réducteur de pression

N° de réf.	Couleur / surface	B [cm]	H [cm]	T [cm]	Sortie
116.075.00.1	Blanc	31	69,5	37	Vers l'arrière

### Combinable avec

- Bâti-support Geberit Duofix pour urinoir, 112–130 cm, universel, pour robinet de rinçage apparent
- Bâti-support Geberit GIS pour urinoir, 114 cm, universel, pour robinet de chasse apparent
- Bâti-support Geberit Combifix pour urinoir, 109–127 cm, universel, pour robinet de chasse apparent

### Accessoires

- Commande d'urinoir Geberit pour urinoirs Preda, Selva et Tamina, alimentation sur secteur
- Commande d'urinoir Geberit pour urinoirs Preda, Selva et Tamina, alimentation par pile
- Commande d'urinoir Geberit pour urinoirs Preda, Selva et Tamina, alimentation autarcique
- Grille de cuve Geberit pour adaptateur de siphon d140 → p. 1015



- Pour le fonctionnement avec rinçage, la commande de rinçage d'urinoir Geberit pour urinoirs Preda, Selva et Tamina doit être commandée en supplément.
- Installer la conduite de bouclage en prévision d'une conversion ultérieure au fonctionnement avec rinçage. Éviter les conduites en impasse
- Pour le montage et le démontage de la commande d'urinoir sans retirer la céramique, la hauteur minimum du bec doit être 55 cm à partir du sol fini

## Urinoir Geberit Selva pour commande intégrée

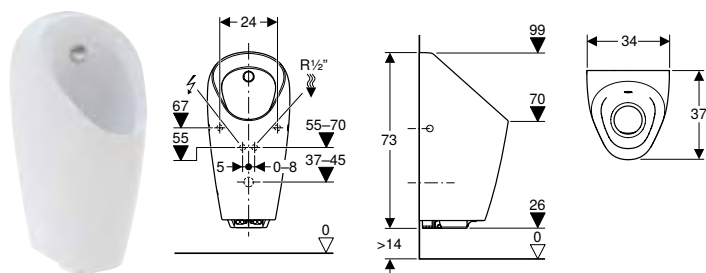

### Utilisation

- Pour le fonctionnement sans eau, peut être converti en fonctionnement avec rinçage
- Pour bâti-supports Geberit pour urinoir avec ou pour commande intégrée

### Caractéristiques techniques

Degré de protection	IP45
Petit volume de chasse, plage de réglage	0,5 l
Matériau	Céramique sanitaire

### Contenu de la livraison

- Matériel de fixation
- Siphon hybride
- Siphon pour urinoir avec fonction d'absorption
- Grille de cuve
- Vidage
- Manchette d'alimentation
- Réducteur de pression

N° de réf.	Couleur / surface	B [cm]	H [cm]	T [cm]	Sortie
116.085.00.1	Blanc	34	73	37	Vers l'arrière

### Combinable avec

- Bâti-support Geberit Duofix pour urinoir, 112–130 cm, universel, pour robinet de rinçage apparent
- Bâti-support Geberit GIS pour urinoir, 114 cm, universel, pour robinet de chasse apparent
- Bâti-support Geberit Combifix pour urinoir, 109–127 cm, universel, pour robinet de chasse apparent

### Accessoires

- Commande d'urinoir Geberit pour urinoirs Preda, Selva et Tamina, alimentation sur secteur
- Commande d'urinoir Geberit pour urinoirs Preda, Selva et Tamina, alimentation par pile
- Commande d'urinoir Geberit pour urinoirs Preda, Selva et Tamina, alimentation autarcique
- Grille de cuve Geberit pour adaptateur de siphon d140 → p. 1015

- Pour le fonctionnement avec rinçage, la commande de rinçage d'urinoir Geberit pour urinoirs Preda, Selva et Tamina doit être commandée en supplément.
- Installer la conduite de bouclage en prévision d'une conversion ultérieure au fonctionnement avec rinçage. Éviter les conduites en impasse
- Pour le montage et le démontage de la commande d'urinoir sans retirer la céramique, la hauteur minimum du bec doit être 58 cm à partir du sol fini

### Caractéristiques

- Sans commande d'urinoir
- Peut être converti en fonctionnement avec rinçage en complétant par un commande d'urinoir
- Sans bride
- Suspendu
- Commande d'urinoir pouvant être montée par le devant, sans enlever la céramique
- Siphon pouvant être remplacé par le dessus, sans enlever la céramique
- Logement de siphon réglable en hauteur sans outils
- Nettoyage du système d'évacuation sans enlever la céramique
- Rinçage de la céramique d'urinoir garanti avec 0,5 l par rinçage, en adéquation avec EN 13407

## Urinoirs

Urinoirs, fonctionnement avec rinçage, sans bride  
Pour commande d'urinoir intégrée

### Urinoir Geberit Tamina pour commande intégrée

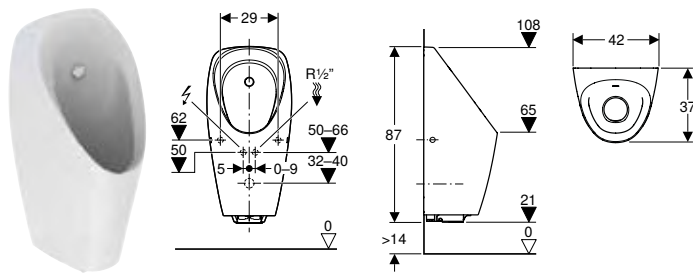

click & scan

#### Utilisation

- Pour le fonctionnement sans eau, peut être converti en fonctionnement avec rinçage
- Pour bâti-supports Geberit pour urinoir avec ou pour commande intégrée
- Pour recouvrir des raccordements existants lors de rénovations

#### Caractéristiques techniques

Degré de protection	IP45
Petit volume de chasse, plage de réglage	0,5 l
Matériau	Céramique sanitaire

#### Contenu de la livraison

- Matériel de fixation
- Siphon hybride
- Siphon pour urinoir avec fonction d'absorption
- Grille de cuve
- Vidage
- Manchette d'alimentation
- Réducteur de pression

N° de réf.	Couleur / surface	B [cm]	H [cm]	T [cm]	Sortie
116.147.00.1	Blanc	42	87	37	Vers l'arrière

#### Combinable avec

- Bâti-support Geberit Duofix pour urinoir, 112–130 cm, universel, pour robinet de rinçage apparent
- Bâti-support Geberit GIS pour urinoir, 114 cm, universel, pour robinet de chasse apparent
- Bâti-support Geberit Combifix pour urinoir, 109–127 cm, universel, pour robinet de chasse apparent

#### Accessoires

- Commande d'urinoir Geberit pour urinoirs Preda, Selva et Tamina, alimentation sur secteur
- Commande d'urinoir Geberit pour urinoirs Preda, Selva et Tamina, alimentation par pile
- Commande d'urinoir Geberit pour urinoirs Preda, Selva et Tamina, alimentation autarcique
- Grille de cuve Geberit pour adaptateur de siphon d140 → p. 1015













- Pour le fonctionnement avec rinçage, la commande de rinçage d'urinoir Geberit pour urinoirs Preda, Selva et Tamina doit être commandée en supplément.
- Installer la conduite de bouclage en prévision d'une conversion ultérieure au fonctionnement avec rinçage. Éviter les conduites en impasse
- Pour le montage et le démontage de la commande d'urinoir sans retirer la céramique, la hauteur minimum du bec doit être 58 cm à partir du sol fini

# Urinoirs, fonctionnement avec rinçage, avec / pour couvercle

## Récapitulatif des accessoires – Urinoirs Geberit, fonctionnement avec rinçage, avec / pour couvercle

Geberit International Sales, décembre 2024

			Avec / pour couvercle d'abattant	
			Pareo	
Blanc, pas de repère			236100000	
				
			→ p. 1007	
<b>Couvercle d'urinoir</b>				
573410000 Couvercle d'urinoir Geberit Pareo		→ p. 1013		✓
<b>Siphons pour urinoir</b>				
152.950.11.1 Siphon Geberit pour urinoir, sortie horizontale				✓
152.951.11.1 Siphon Geberit pour urinoir, sortie apparente				
152.627.16.1 Siphon à encastrer Geberit pour urinoir, sortie apparente				✓
<b>Siphons et accessoires pour siphon</b>				
116.119.00.1 Grille de cuve Geberit pour urinoirs Renova et Selnova S / M		→ p. 1013		
<b>Matériel de fixation</b>				
551070000 Matériel de fixation Geberit pour urinoir, Kerafix		→ p. 1017		✓
551075000 Matériel de fixation Geberit pour urinoir, Kerafix		→ p. 1017		✓
<b>Tubes de chasse</b>				
152.489.16.1 Rallonge de coude de chasse Geberit avec manchette				✓
521005000 Manchette d'alimentation Geberit pour urinoirs		→ p. 1017		✓
<b>Commandes d'urinoir, apparent</b>				
116.076.00.1 Commande d'urinoir Geberit à déclenchement électronique du rinçage, alimentation sur secteur, apparente, non visible				
116.077.00.1 Commande d'urinoir Geberit à déclenchement électronique du rinçage, alimentation par pile, montage apparent, dissimulée				





✓ Compatible

## Urinoirs

Urinoirs, fonctionnement avec rinçage, avec / pour couvercle  
Pour commande d'urinoir intégrée

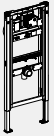
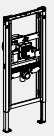
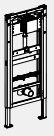
### Vue d'ensemble de la gamme – Urinoirs Geberit, fonctionnement avec rinçage, avec / pour couvercle

Geberit International Sales, octobre 2024

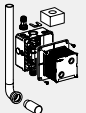
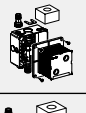
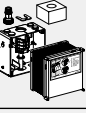
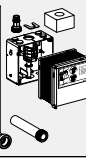
		Avec / pour couvercle d'abattant	
		Pareo	
Blanc, pas de repère		236100000	
			
<b>Bâti-supports Geberit Duofix pour urinoirs</b>			
111.616.00.2 Bâti-support Geberit Duofix pour urinoir, 112–130 cm, universel			✓
111.689.00.2 Bâti-support Geberit Duofix pour urinoir, 112–130 m, universel, pour commande d'urinoir non visible			✓
111.665.00.6 Bâti-support Geberit Duofix pour urinoir, 130 cm, universel, pour commande d'urinoir Basic			✓
<b>Bâti-supports Geberit GIS pour urinoirs</b>			
461.621.00.1 Bâti-support Geberit GIS pour urinoir, 114 cm, universel			✓
461.689.00.1 Bâti-support Geberit GIS pour urinoir, 114–132 cm, universel, pour commande d'urinoir dissimulée			✓
<b>Bâti-supports Geberit Combifix pour urinoirs</b>			
457.611.00.1 Bâti-support Geberit Combifix pour urinoir, 109–127 cm, universel			✓
457.689.00.1 Bâti-support Geberit Combifix pour urinoir, 109–127 cm, universel, pour commande d'urinoir dissimulée			✓
<b>Solutions conventionnelles</b>			
116.003.00.1 Kit d'encastrement Geberit avec tube de chasse, pour commande d'urinoir universelle			✓
116.004.00.1 Kit d'encastrement Geberit avec mamelon en laiton, pour commande d'urinoir universelle			✓
115.801.00.5 Kit d'installation Geberit pour commande d'urinoir Basic			✓
115.985.00.5 Kit d'installation Geberit avec coude de chasse et rallonge de coude de chasse, pour commande d'urinoir Basic			✓
✓ Compatible			

## Avec bride

### Urinoir Geberit Pareo pour couvercle, arrivée depuis l'arrière, sortie vers l'arrière

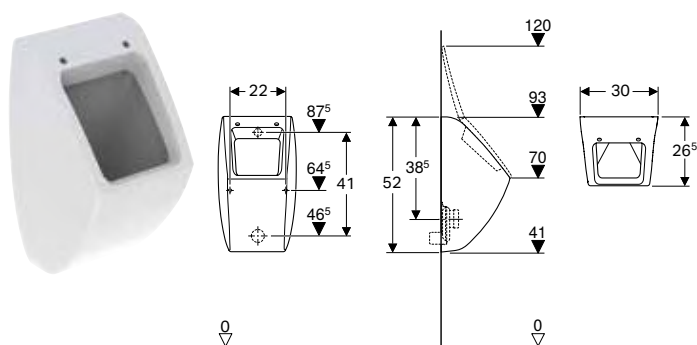

click & scan

#### Utilisation

- Pour le fonctionnement à rinçage automatique à consommation d'eau réduite
- Pour fonctionnement avec déclenchement manuel ou automatique du rinçage
- Pour des commandes d'urinoir encastrées
- Pour commandes non visibles d'urinoir à encastrer

#### Caractéristiques

- Suspendu
- Avec bride
- Siphon dissimulé
- Fixation cachée
- Conforme aux exigences de la norme EN 13407

#### Contenu de la livraison

- Céramique d'urinoir

#### Caractéristiques techniques

Petit volume de chasse, plage de réglage	1 l
Matériau	Céramique sanitaire

N° de réf.	Couleur / surface	B [cm]	H [cm]	T [cm]	Sortie	Matériau de charnière
236100000	F Blanc	30	52	26,5	Vers l'arrière	Laiton chromé

F : Fin de série décembre 2025

#### À commander en supplément

- Couvercle d'urinoir Geberit Pareo → p. 1013
- Matériel de fixation Geberit pour urinoir, Kerafix → p. 1017

#### Accessoires

- Siphon Geberit pour urinoir, sortie horizontale
- Manchette d'alimentation Geberit pour urinoirs → p. 1017
- Séparation d'urinoirs Geberit → p. 1012



- Siphon pour urinoir non compris dans le contenu de la livraison
- Raccordement électrique nécessaire pour commandes d'urinoir avec alimentation sur secteur

## Urinoirs, fonctionnement sans eau

### Récapitulatif des accessoires – Urinoirs Geberit, fonctionnement sans eau

Geberit International Sales, décembre 2024

			Fonctionnement sans eau				
			Geberit Smyle	Centaurus	Preda	Selva	Tamina
Blanc			500.255.01.1		116.071.00.1	116.081.00.1	116.141.00.1
KeraTect / blanc				236400600			
							
			→ p. 724	→ p. 1011	→ p. 1009	→ p. 1009	→ p. 1010
<b>Siphons pour urinoir</b>							
116.066.00.1 Siphon hybride Geberit pour urinoirs		→ p. 1013	✓ <sup>1)</sup>	✓ <sup>1)</sup>	✓ <sup>2)</sup>	✓ <sup>2)</sup>	✓ <sup>2)</sup>
<b>Accessoires de siphon</b>							
116.058.00.1 Adaptateur de siphon Geberit pour urinoirs Preda, Selva et Tamina		→ p. 1014			✓ <sup>2)</sup>	✓ <sup>2)</sup>	✓ <sup>2)</sup>
116.059.00.1 Grille de cuve Geberit pour adaptateur de siphon d140		→ p. 1015			✓ <sup>2)</sup>	✓ <sup>2)</sup>	✓ <sup>2)</sup>
116.059.SN.1 Grille de cuve Geberit pour adaptateur de siphon d140		→ p. 1015			✓	✓	✓
116.067.00.1 Grille de cuve Geberit pour adaptateur de siphon d115		→ p. 1015			✓	✓	✓
<b>Vidages</b>							
500.673.00.1 Set de vanne d'écoulement Geberit pour urinoirs sans eau		→ p. 1018	✓ <sup>2)</sup>	✓ <sup>2)</sup>			
500.674.00.1 Set d'écoulement Geberit pour urinoirs hybrides et sans eau			✓	✓			
<b>Matériel de fixation</b>							
116.068.00.1 Fixation murale Geberit complète, pour construction en cloison sèche		→ p. 1017				✓	✓
551070000 Matériel de fixation Geberit pour urinoir, Kerafix		→ p. 1017	✓	✓			
551075000 Matériel de fixation Geberit pour urinoir, Kerafix		→ p. 1017	✓ <sup>2)</sup>	✓ <sup>2)</sup>			
554015000 Matériel de fixation Geberit Centaurus pour rénovation d'urinoirs		→ p. 1017		✓			
595723000 Pack d'éléments d'écartement Geberit pour urinoir Centaurus		→ p. 1018		✓			

✓ Compatible

<sup>1)</sup> Extension de fonction en option

<sup>2)</sup> Compris dans la livraison

## Sans abattant

### Urinoir Geberit Preda sans eau

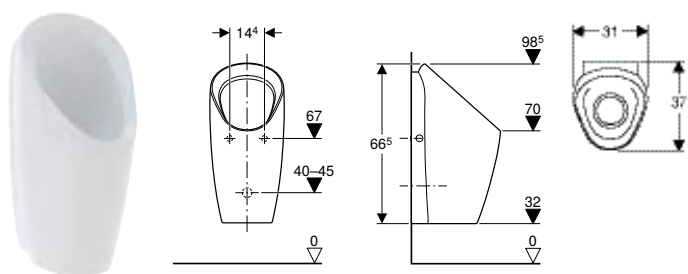

click & scan

#### Utilisation

- Pour un fonctionnement sans eau
- Pour bâti-supports Geberit pour les urinoirs sans eau

#### Caractéristiques techniques

Matériau	Céramique sanitaire
----------	---------------------

#### Caractéristiques

- Suspendu
- Sans bride
- Siphon pouvant être remplacé par le dessus, sans enlever la céramique
- Logement de siphon réglable en hauteur sans outils
- Nettoyage du système d'évacuation sans enlever la céramique

#### Contenu de la livraison

- Matériel de fixation
- Siphon hybride
- Grille de cuve
- Vidage

N° de réf.	Couleur / surface	B [cm]	H [cm]	T [cm]	Sortie
116.071.00.1	Blanc	31	66,5	37	Vers l'arrière

### Urinoir Geberit Selva sans eau

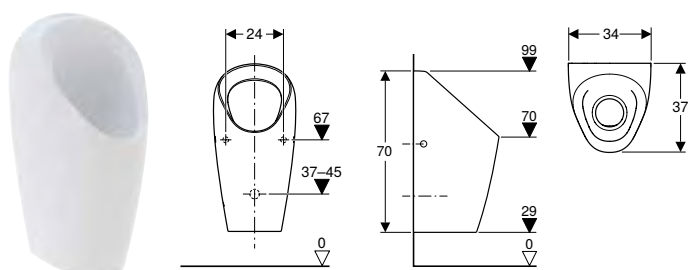

click & scan

#### Utilisation

- Pour un fonctionnement sans eau
- Pour bâti-supports Geberit pour les urinoirs sans eau

#### Caractéristiques techniques

Matériau	Céramique sanitaire
----------	---------------------

#### Caractéristiques

- Suspendu
- Sans bride
- Siphon pouvant être remplacé par le dessus, sans enlever la céramique
- Logement de siphon réglable en hauteur sans outils
- Nettoyage du système d'évacuation sans enlever la céramique

#### Contenu de la livraison

- Matériel de fixation
- Siphon hybride
- Grille de cuve
- Vidage

N° de réf.	Couleur / surface	B [cm]	H [cm]	T [cm]	Sortie
116.081.00.1	Blanc	34	70	37	Vers l'arrière



## Urinoirs

Urinoirs, fonctionnement sans eau  
Sans abattant

### Urinoir Geberit Tamina sans eau

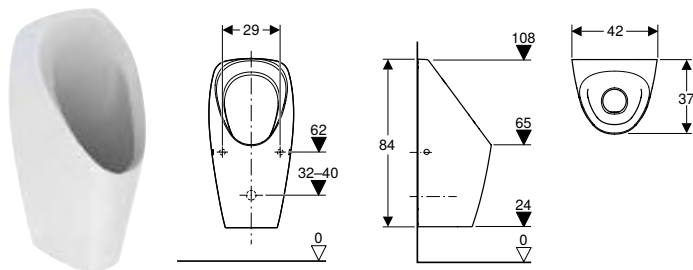

click & scan

#### Utilisation

- Pour un fonctionnement sans eau
- Pour bâti-supports Geberit pour les urinoirs sans eau
- Pour recouvrir des raccordements existants lors de rénovations

#### Caractéristiques techniques

Matériau	Céramique sanitaire
----------	---------------------

#### Caractéristiques

- Suspendu
- Sans bride
- Siphon pouvant être remplacé par le dessus, sans enlever la céramique
- Logement de siphon réglable en hauteur sans outils
- Nettoyage du système d'évacuation sans enlever la céramique

#### Contenu de la livraison

- Matériel de fixation
- Siphon hybride
- Grille de cuve
- Vidage

N° de réf.	Couleur / surface	B [cm]	H [cm]	T [cm]	Sortie
116.141.00.1	Blanc	42	84	37	Vers l'arrière

#### Accessoires

- Fixation murale Geberit complète, pour construction en cloison sèche → p. 1017

### Urinoir Geberit Smyle, sans eau, sortie vers l'arrière

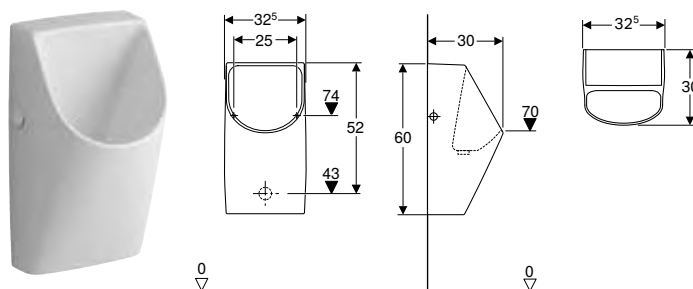

click & scan

#### Caractéristiques techniques

Matériau	Céramique sanitaire
----------	---------------------

#### Contenu de la livraison

- Vidage
- Matériel de fixation

#### Caractéristiques

- Suspendu
- Siphon non visible
- Fixation cachée
- Fixation facile avec matériel de fixation Geberit Kerafix, pour urinoir

N° de réf.	Couleur / surface	B [cm]	H [cm]	T [cm]	Sortie
500.255.01.1	Blanc	32,5	60	30	Vers l'arrière

## Urinoir Geberit Centaurus, sans eau, sortie encastrée ou apparente

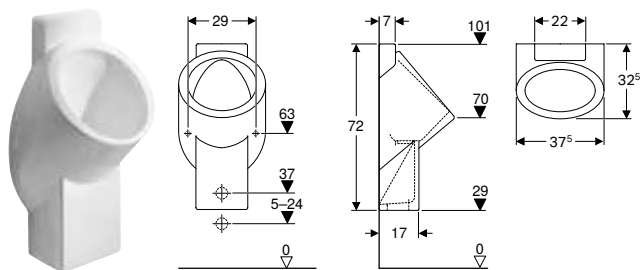

click & scan

### Utilisation

- Pour installations d'urinoir avec alimentation encastrée et sortie encastrée ou apparente
- Pour un fonctionnement sans eau

### Caractéristiques techniques

Matériau	Céramique sanitaire
----------	---------------------

### Caractéristiques

- Suspendu
- Sans bride
- Siphon non visible
- Fixation cachée

### Contenu de la livraison

- Matériel de fixation pour urinoir
- Rondelles d'écartement
- Vidage

N° de réf.	Couleur / surface	B [cm]	H [cm]	T [cm]	Sortie
236400600	F Blanc / KeraTect	37,5	72	32,5	Encastrée ou apparente

F : Fin de série décembre 2025

### À commander en supplément

- Set d'écoulement Geberit pour urinoirs hybrides et sans eau

### Accessoires

- Matériel de fixation Geberit Centaurus pour rénovation d'urinoirs → p. 1017
- Séparation d'urinoirs Geberit → p. 1012

## Séparations d'urinoirs

### Séparations d'urinoirs en matière synthétique

#### Séparation d'urinoirs Geberit

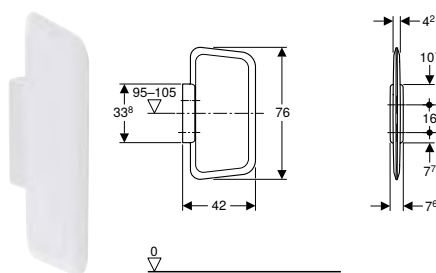

click & scan

### Utilisation

- Pour montage sur les murs massifs ou les cloisons sèches

### Caractéristiques techniques

Matériau	Matière synthétique
----------	---------------------

### Caractéristiques

- Fixation cachée

### Contenu de la livraison

- Boulon d'écartement
- Matériel de fixation
- Support mural

N° de réf.	Couleur / surface	L [cm]	B [cm]	H [cm]
115.202.11.1	Blanc alpin	42	7,6	76

## Séparations d'urinoirs en verre

### Séparation d'urinoirs Geberit

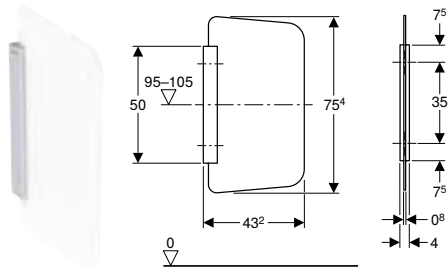

click & scan

#### Utilisation

- Pour montage sur les murs massifs ou les cloisons sèches

#### Caractéristiques techniques

Matériau	ESG (verre de sécurité trempé)
----------	--------------------------------

#### Caractéristiques

- Séparation en verre, satinée sur les deux faces
- Support résistant à la corrosion
- Surface du support brossée et anodisée
- Montage dissimulé

#### Contenu de la livraison

- Couvercle
- Support mural
- Matériel de fixation

N° de réf.	Couleur / surface	L [cm]	B [cm]	H [cm]
115.211.CD.1	Support : Aluminium brossé Verre : anthracite / satiné	43,2	4	75,4
115.211.TD.1	Support : Aluminium brossé Verre : blanc / satiné	43,2	4	75,4
115.211.TF.1	Support : Aluminium brossé Verre : chocolat / satiné	43,2	4	75,4

## Séparations d'urinoirs en céramique sanitaire

### Séparation d'urinoirs Geberit

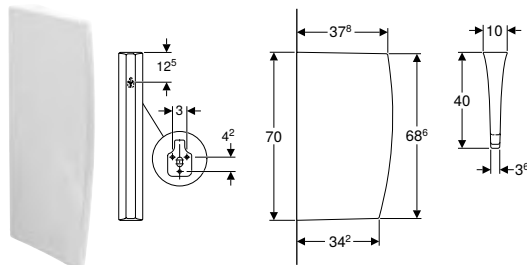

click & scan

#### Caractéristiques techniques

Matériau	Céramique sanitaire
----------	---------------------

#### Contenu de la livraison

- Matériel de fixation

N° de réf.	Couleur / surface	L [cm]	B [cm]	H [cm]
110000000	Blanc	40	10	70

## Accessoires

### Couvercle d'urinoir

#### Couvercle d'urinoir Geberit Pareo

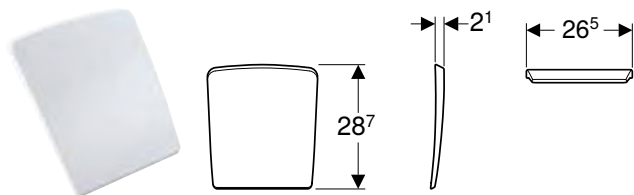

click & scan

#### Utilisation

- Pour urinoirs Pareo

#### Caractéristiques techniques

Matériau		Duroplast	
N° de réf.	Couleur / surface	SoftClosing	Matériau de charnière
573410000	Blanc	Non	Laiton chromé

## Siphons et accessoires pour siphon

### Nouveau

#### Grille de cuve Geberit pour urinoirs Renova et Selnova S / M



click & scan

#### N° de réf.

116.119.00.1

Disponibilité avril 2025

#### Siphon hybride Geberit pour urinoirs



click & scan

#### Utilisation

- Pour les urinoirs sans eau
- Pour urinoirs avec volume de chasse < 0,5 l
- Pour les urinoirs hybrides

#### Contenu de la livraison

- Clé de maintenance

#### Caractéristiques

- Sortie verticale

#### N° de réf.

116.066.00.1

## Urinoirs

Accessoires

Siphons et accessoires pour siphon

### Adaptateur de siphon Geberit pour urinoirs Preda, Selva et Tamina



click & scan

#### Utilisation

- Pour loger les siphons hybrides Geberit pour urinoir
- Pour urinoirs Preda
- Pour urinoirs Selva
- Pour urinoirs Tamina

#### Contenu de la livraison

- Clé de maintenance

#### Caractéristiques

- Sortie verticale

N° de réf.	d, ø [mm]
116.058.00.1	112

#### À commander en supplément

- Siphon hybride Geberit pour urinoirs → p. 1013

### Buse d'aspiration Geberit pour adaptateur de siphon



click & scan

#### Utilisation

- Pour augmenter le débit d'évacuation des siphons hybrides Geberit pour urinoir
- Pour le montage sur des adaptateurs de siphon Geberit pour urinoir

#### Caractéristiques

- Sortie verticale

N° de réf.
116.065.00.1

### Adaptateur de siphon Geberit d103, pour urinoirs



click & scan

#### Utilisation

- Pour les urinoirs sans eau
- Pour urinoirs en matière synthétique uniquement
- Pour loger le siphon hybride Geberit dans les urinoirs de Urimat avec siphon ø 103 mm

#### Contenu de la livraison

- Clé de maintenance

#### Caractéristiques

- Sortie verticale

N° de réf.	d, ø [mm]
116.060.00.1	103

#### À commander en supplément

- Siphon hybride Geberit pour urinoirs → p. 1013

## Adaptateur de siphon Geberit d125, pour urinoirs



click & scan

### Utilisation

- Pour les urinoirs sans eau
- Pour loger le siphon hybride Geberit dans les urinoirs de Laufen, type Lema, avec siphon  $\varnothing$  125 mm
- Pour le support du siphon hybride Geberit dans des urinoirs de Roca, type Hall Flushfree, avec siphon  $\varnothing$  125 mm
- Pour le support du siphon hybride Geberit dans des urinoirs de Villeroy & Boch, type Subway AquaZero, avec siphon  $\varnothing$  125 mm

### Contenu de la livraison

- Clé de maintenance

### Caractéristiques

- Sortie verticale

N° de réf.	d, $\varnothing$ [mm]
116.062.00.1	125

### À commander en supplément

- Siphon hybride Geberit pour urinoirs → p. 1013

## Grille de cuve Geberit pour adaptateur de siphon d140



click & scan

### Utilisation

- Pour protéger les siphons hybrides Geberit de la salissure
- Pour protéger les siphons Geberit pour urinoir avec fonction d'absorption de la salissure
- Pour urinoirs Preda
- Pour urinoirs Selva
- Pour urinoirs Tamina

N° de réf.	Couleur / surface
116.059.00.1	Blanc
116.059.SN.1	Brossé

## Grille de cuve Geberit pour adaptateur de siphon d115



click & scan

### Utilisation

- Pour un adaptateur de siphon Geberit pour urinoirs  $\varnothing$  103–125 mm
- Pour protéger les siphons d'urinoir de la salissure

N° de réf.	Couleur / surface
116.067.00.1	Blanc

## Urinoirs

Accessoires

Tubes de chasse, coudes de chasse et transitions

### Siphon Geberit pour urinoir avec fonction d'absorption, pouvant être remplacé par le dessus



click & scan

#### Utilisation

- Pour les urinoirs avec rinçage
- Pour urinoirs avec volume de chasse > 0,5 l
- Pour urinoirs Preda
- Pour urinoirs Selva
- Pour urinoirs Tamina

#### Caractéristiques

- Sortie verticale

N° de réf.

243.312.00.1

## Tubes de chasse, coudes de chasse et transitions

### Tube de chasse Geberit pour urinoir avec commande d'urinoir à encastrer



click & scan

#### Utilisation

- Pour urinoirs iCon, Smyle et Abalona pour commande d'urinoir à encastrer

#### Caractéristiques

- Coude en laiton

#### Caractéristiques techniques

Matériau	Acier inoxydable
----------	------------------

#### Contenu de la livraison

- Pièce de raccordement en caoutchouc
- Kit de raccordement

N° de réf.

d, ø  
[mm]

500.089.00.1

15

### Rallonge de coude de chasse Geberit avec manchette

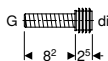

click & scan

#### Utilisation

- Pour urinoirs avec manchette d'alimentation emboîtée

#### Caractéristiques techniques

Matériau	Laiton
----------	--------

N° de réf.

d, ø  
[mm]

G  
[""]

di, ø  
[mm]

119.702.00.1

32

1/2

20

## Manchette d'alimentation Geberit pour urinoirs

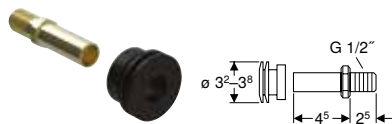

click & scan

### Utilisation

- Pour robinet manuel de chasse

### Caractéristiques

- Filetage mâle 1/2"

### N° de réf.

521005000

## Matériel de fixation

### Fixation murale Geberit complète, pour construction en cloison sèche



click & scan

### Utilisation

- Pour fixer les urinoirs Selva et Tamina sur cloisons sèches

### Contenu de la livraison

- Matériel de fixation

### N° de réf.

116.068.00.1

L  
[cm]

26,4

### Matériel de fixation Geberit pour urinoir, Kerafix



click & scan

### Contenu de la livraison

- Kit à 2 éléments

### N° de réf.      Couleur / surface

551070000      Chromé

551075000      Blanc

### Matériel de fixation Geberit Centaurus pour rénovation d'urinoirs



click & scan

### Utilisation

- Pour rénovations et transformations

### Contenu de la livraison

- Kit à 2 éléments

### N° de réf.

554015000



## Pack d'éléments d'écartement Geberit pour urinoir Centaurus



click & scan

### Utilisation

- Pour urinoirs Centaurus

### Contenu de la livraison

- Kit à 2 éléments

N° de réf.

595723000

## Bondes

### Set de vanne d'écoulement Geberit pour urinoirs sans eau



click & scan

### Utilisation

- Pour urinoirs Smyle sans eau
- Pour urinoirs Renova Plan sans eau
- Pour urinoirs Centaurus, sans eau
- Pour loger des siphons à membrane Geberit

### Contenu de la livraison

- Levier de crépine
- Grille de cuve ø 47 mm
- Siphon à membrane
- Adaptateur de siphon
- Tubulure de raccordement
- Matériel de fixation pour tuyau de raccordement

### Caractéristiques

- Siphon à membrane remplaçable d'en haut
- Grille de cuve en acier inoxydable
- Grille de cuve résistant à la corrosion

N° de réf.

d, ø  
[mm]

500.673.00.1

50

### À commander en supplément

- Set d'écoulement Geberit pour urinoirs hybrides et sans eau





# Douches

<b>Receveurs de douche .....</b>	<b>1022</b>
Receveurs de douche en résine pierre.....	1022
Récapitulatif des accessoires – Jeu de pieds Geberit pour receveurs de douche en résine pierre .....	1023
Receveurs de douche en acrylique sanitaire.....	1026
Éléments d'installation .....	1027
Accessoires.....	1029

## Douches

Receveurs de douche

Receveurs de douche en résine pierre

# Receveurs de douche





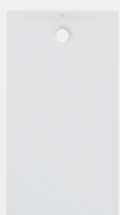

## Receveurs de douche en résine pierre

### Récapitulatif des accessoires – Jeu de pieds Geberit pour receveurs de douche en résine pierre

Geberit International Sales, Version: décembre 2024

Longueur				
Hauteur 6–12 cm				
Hauteur 9–21 cm				
Receveur de douche carré Geberit Olona	550.750.00.1		80 x 80 cm	→ p. 1024
	550.751.00.1		90 x 90 cm	→ p. 1024
	550.752.00.1		100 x 100 cm	→ p. 1024
Receveur de douche rectangulaire Geberit Olona	550.754.00.1		90 x 70 cm	→ p. 1025
	550.755.00.1		90 x 75 cm	→ p. 1025
	550.757.00.1		100 x 70 cm	→ p. 1025
	550.759.00.1		100 x 80 cm	→ p. 1025
	550.760.00.1		100 x 90 cm	→ p. 1025
	550.761.00.1		120 x 70 cm	→ p. 1025
	550.763.00.1		120 x 80 cm	→ p. 1025
	550.764.00.1		120 x 90 cm	→ p. 1025
	550.765.00.1		120 x 100 cm	→ p. 1025
	550.766.00.1		140 x 70 cm	→ p. 1025
	550.768.00.1		140 x 80 cm	→ p. 1025
	550.769.00.1		140 x 90 cm	→ p. 1025
	550.770.00.1		140 x 100 cm	→ p. 1025
	550.771.00.1		160 x 70 cm	→ p. 1025
	550.773.00.1		160 x 80 cm	→ p. 1025
	550.774.00.1		160 x 90 cm	→ p. 1025
	550.775.00.1		160 x 100 cm	→ p. 1025
	550.776.00.1		170 x 70 cm	→ p. 1025
	550.777.00.1		170 x 75 cm	→ p. 1025
	550.778.00.1		170 x 80 cm	→ p. 1025
550.779.00.1	170 x 90 cm	→ p. 1025		
550.790.00.1	180 x 90 cm	→ p. 1025		

✓ Compatible

Jeu de pieds et de traverses Geberit, pour receveurs de douche en minéral de synthèse, jusqu'à 140 cm				Jeu de pieds et de traverses Geberit, pour receveurs de douche en minéral de synthèse, à partir de 140 cm		
62.5 cm	70 cm	80 cm	110 cm	62.5 cm	70 cm	80 cm
554.955.00.1	554.958.00.1	554.961.00.1	554.964.00.1	554.956.00.1	554.959.00.1	554.962.00.1
554.955.00.2	554.958.00.2	554.961.00.2	554.964.00.2	554.956.00.2	554.959.00.2	554.962.00.2
						
→ p. 1027	→ p. 1027	→ p. 1027	→ p. 1027	→ p. 1028	→ p. 1028	→ p. 1028
	✓					
		✓				
		✓				
✓						
✓						
✓						
	✓					
		✓				
		✓				
		✓				
✓						
	✓					
		✓				
		✓				
				✓		
					✓	
						✓
						✓
				✓		
				✓		
					✓	
						✓
						✓

## Receveur de douche carré Geberit Olona

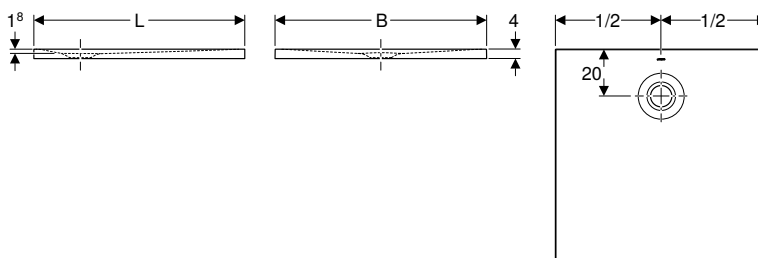

click & scan

### Utilisation

- Pour utilisation comme receveur de douche de plain pied
- Pour la collecte d'eau usée d'un pommeau de douche individuel
- Pour hauteur de chape avec pieds de receveur de douche jusqu'à la bordure supérieure du sol fini de 10–25 cm
- Pour montage surélevé jusqu'à 4 cm au-dessus du sol fini
- Pour construction adaptée aux personnes à mobilité réduite

### Caractéristiques

- Carré
- Evacuation arrière centrée
- Trou de bonde  $\varnothing$  90 mm
- Classe de matériau antidérapant C selon EN 16165 (passage à pieds nus)
- Classe de matériau antidérapant conformément à NF : PN 24
- Conforme aux exigences de la norme EN 14527, classe 1

### Caractéristiques techniques

Matériau	Résine pierre
----------	---------------

### Contenu de la livraison

- Cache bonde avec empiècement de type peigne

N° de réf.	Couleur / surface	L [cm]	B [cm]	H [cm]
550.750.00.1	Blanc / Mat	80	80	4
550.751.00.1	Blanc / Mat	90	90	4
550.752.00.1	Blanc / Mat	100	100	4

### À commander en supplément

- Bonde de douche d90 Geberit, adaptée au cache-bonde
- Kit d'installation
- Matériel d'étanchéité

### Accessoires

- Jeu de pieds et de traverses Geberit, pour receveurs de douche en minéral de synthèse, jusqu'à 140 cm → p. 1027
- Jeu de pieds Geberit pour receveur de douche d'une longueur jusqu'à 140 cm → p. 1028
- Bonde de receveur de douche Geberit, d90, garde d'eau 30 mm, sortie en PE
- Bonde de receveur de douche Geberit, d90, garde d'eau 50 mm, sortie en PE
- Bonde de douche Geberit, d90, pour installation avec traversée de dalle, sans siphon
- Kit de réparation Geberit pour receveurs de douche Melua et Olona en minéral de synthèse
- Kit d'étanchéité Geberit pour receveurs de douche → p. 1029

## Receveur de douche rectangulaire Geberit Olona

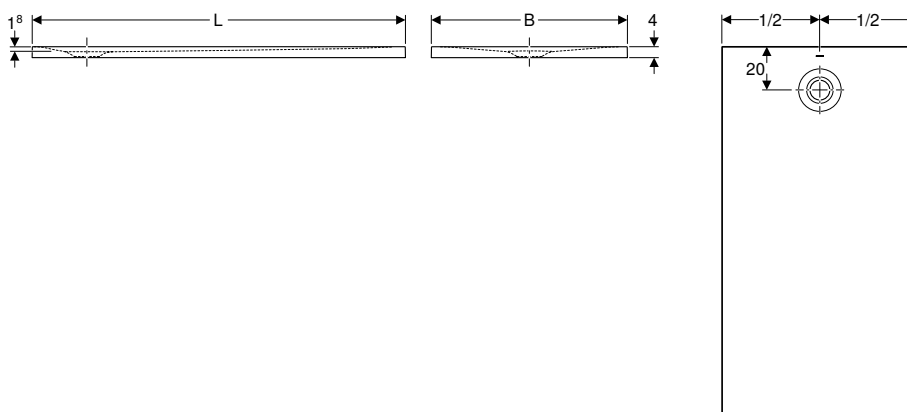
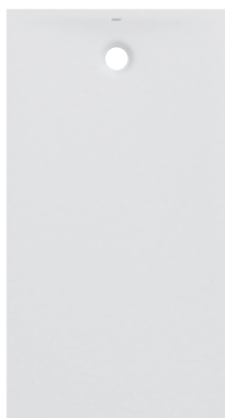

click & scan

### Utilisation

- Pour utilisation comme receveur de douche de plain pied
- Pour la collecte d'eau usée d'un pommeau de douche individuel
- Pour hauteur de chape avec pieds de receveur de douche jusqu'à la bordure supérieure du sol fini de 10–25 cm
- Pour montage surélevé jusqu'à 4 cm au-dessus du sol fini
- Pour construction adaptée aux personnes à mobilité réduite

### Caractéristiques

- Rectangulaire
- Trou de bonde  $\varnothing$  90 mm
- Evacuation arrière centrée
- Classe de matériau antidérapant C selon EN 16165 (passage à pieds nus)
- Classe de matériau antidérapant conformément à NF : PN 24
- Conforme aux exigences de la norme EN 14527, classe 1

### Caractéristiques techniques

Matériau	Résine pierre
----------	---------------

### Contenu de la livraison

- Cache bonde avec empiècement de type peigne

N° de réf.	Couleur / surface	B [cm]	H [cm]
<b>L / longueur: 90 cm</b>			
550.754.00.1	Blanc / Mat	70	4
550.755.00.1	Blanc / Mat	75	4
<b>L / longueur: 100 cm</b>			
550.757.00.1	Blanc / Mat	70	4
550.759.00.1	Blanc / Mat	80	4
550.760.00.1	Blanc / Mat	90	4
<b>L / longueur: 120 cm</b>			
550.761.00.1	Blanc / Mat	70	4
550.763.00.1	Blanc / Mat	80	4
550.764.00.1	Blanc / Mat	90	4
550.765.00.1	Blanc / Mat	100	4
<b>L / longueur: 140 cm</b>			
550.766.00.1	Blanc / Mat	70	4
550.768.00.1	Blanc / Mat	80	4
550.769.00.1	Blanc / Mat	90	4
550.770.00.1	Blanc / Mat	100	4
<b>L / longueur: 160 cm</b>			
550.771.00.1	Blanc / Mat	70	4
550.773.00.1	Blanc / Mat	80	4
550.774.00.1	Blanc / Mat	90	4
550.775.00.1	Blanc / Mat	100	4
<b>L / longueur: 170 cm</b>			
550.776.00.1	Blanc / Mat	70	4
550.777.00.1	Blanc / Mat	75	4
550.778.00.1	Blanc / Mat	80	4
550.779.00.1	Blanc / Mat	90	4
<b>L / longueur: 180 cm</b>			
550.790.00.1	Blanc / Mat	90	4

**À commander en supplément**

- Bonde de douche d90 Geberit, adaptée au cache-bonde
- Kit d'installation
- Matériel d'étanchéité

**Accessoires**

- Jeu de pieds et de traverses Geberit, pour receveurs de douche en minéral de synthèse, à partir de 140 cm → p. 1028
- Jeu de pieds et de traverses Geberit, pour receveurs de douche en minéral de synthèse, jusqu'à 140 cm → p. 1027
- Jeu de pieds Geberit pour receveur de douche d'une longueur jusqu'à 140 cm → p. 1028
- Jeu de pieds Geberit pour receveur de douche d'une longueur à partir de 160 cm → p. 1029
- Bonde de receveur de douche Geberit, d90, garde d'eau 30 mm, sortie en PE
- Bonde de receveur de douche Geberit, d90, garde d'eau 50 mm, sortie en PE
- Bonde de douche Geberit, d90, pour installation avec traversée de dalle, sans siphon
- Kit de réparation Geberit pour receveurs de douche Melua et Olona en minéral de synthèse
- Kit d'étanchéité Geberit pour receveurs de douche → p. 1029



## Receveurs de douche en acrylique sanitaire

### Receveur de douche carré Geberit Nemea

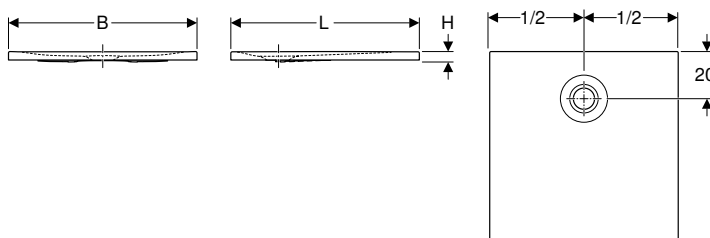

click & scan

#### Utilisation

- Pour la collecte d'eau usée d'un pommeau de douche individuel
- Pour salles de bain privées et hôtels
- Pour le montage avec le jeu de pieds ou le piètement pour receveurs de douche
- Pour montage avec support de bacs
- Pour utilisation comme receveur de douche de plain pied
- Pour construction adaptée aux personnes à mobilité réduite

#### Caractéristiques

- Carré
- Trou de bonde  $\varnothing$  90 mm
- Classe de matériau antidérapant A selon EN 16165 (passage à pieds nus) uniquement pour le modèle avec surface mate
- Conforme aux exigences de la norme EN 14527, classe 1

#### Caractéristiques techniques

Matériau	Acrylique sanitaire
----------	---------------------

N° de réf.	Couleur / surface	L [cm]	B [cm]	H [cm]
550.570.00.1	Blanc / Brillant	80	80	3,5
550.571.00.1	Blanc / Brillant	90	90	3,5
550.590.00.1	Blanc / Mat	80	80	3,5
550.591.00.1	Blanc / Mat	90	90	3,5

#### À commander en supplément

- Bonde de douche  $\varnothing$  90 mm
- Jeu de pieds et traverse avec fixation murale
- Matériel d'étanchéité

#### Accessoires

- Jeu de pieds et de traverses Geberit, avec fixation murale, pour receveur de douche en acrylique sanitaire → p. 1029
- Bonde de receveur de douche Geberit, d90, garde d'eau 30 mm, sortie en PE
- Bonde de receveur de douche Geberit, d90, garde d'eau 50 mm, sortie en PE
- Bonde de receveur de douche Geberit, d90, pour installation avec traversée de dalle, sans siphon, avec cache bonde
- Bonde de receveur de douche Geberit, d90, avec cache bonde, garde d'eau 30 mm, sortie en PE
- Bonde de receveur de douche Geberit, d90, avec cache bonde, garde d'eau 50 mm, sortie en PE
- Cache-bonde d90 Geberit Split, pour bonde de douche, garde d'eau 30 / 50 mm
- Kit d'étanchéité Geberit pour receveurs de douche → p. 1029

### Receveur de douche rectangulaire Geberit Nemea

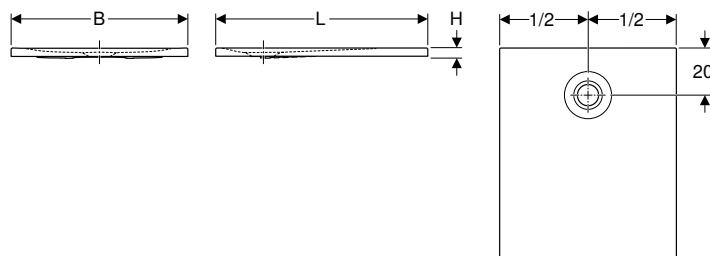
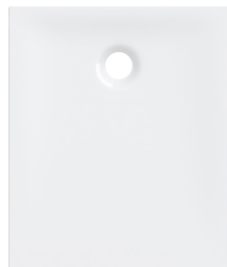

click & scan

#### Utilisation

- Pour la collecte d'eau usée d'un pommeau de douche individuel
- Pour salles de bain privées et hôtels
- Pour le montage avec le jeu de pieds ou le piètement pour receveurs de douche
- Pour montage avec support de bacs
- Pour utilisation comme receveur de douche de plain pied
- Pour construction adaptée aux personnes à mobilité réduite

#### Caractéristiques

- Rectangulaire
- Trou de bonde  $\varnothing$  90 mm
- Classe de matériau antidérapant A selon EN 16165 (passage à pieds nus) uniquement pour le modèle avec surface mate
- Conforme aux exigences de la norme EN 14527, classe 1

#### Caractéristiques techniques

Matériau	Acrylique sanitaire
----------	---------------------

N° de réf.	Couleur / surface	L [cm]	B [cm]	H [cm]
550.572.00.1	Blanc / Brillant	90	75	3,5
550.573.00.1	Blanc / Brillant	100	80	3,5
550.574.00.1	Blanc / Brillant	100	90	3,5
550.575.00.1	Blanc / Brillant	120	80	3,5
550.576.00.1	Blanc / Brillant	120	90	3,5
550.577.00.1	Blanc / Brillant	140	80	3,5
550.578.00.1	Blanc / Brillant	140	90	3,5
550.592.00.1	Blanc / Mat	90	75	3,5
550.593.00.1	Blanc / Mat	100	80	3,5
550.594.00.1	Blanc / Mat	100	90	3,5
550.595.00.1	Blanc / Mat	120	80	3,5
550.596.00.1	Blanc / Mat	120	90	3,5
550.597.00.1	Blanc / Mat	140	80	3,5
550.598.00.1	Blanc / Mat	140	90	3,5

#### À commander en supplément

- Bonde de douche  $\varnothing$  90 mm
- Jeu de pieds et traverse avec fixation murale
- Matériel d'étanchéité

#### Accessoires

- Jeu de pieds et de traverses Geberit, avec fixation murale, pour receveur de douche en acrylique sanitaire → p. 1029
- Bonde de receveur de douche Geberit, d90, garde d'eau 30 mm, sortie en PE
- Bonde de receveur de douche Geberit, d90, garde d'eau 50 mm, sortie en PE
- Bonde de receveur de douche Geberit, d90, pour installation avec traversée de dalle, sans siphon, avec cache bonde
- Bonde de receveur de douche Geberit, d90, avec cache bonde, garde d'eau 30 mm, sortie en PE
- Bonde de receveur de douche Geberit, d90, avec cache bonde, garde d'eau 50 mm, sortie en PE
- Cache-bonde d90 Geberit Split, pour bonde de douche, garde d'eau 30 / 50 mm
- Kit d'étanchéité Geberit pour receveurs de douche → p. 1029

## Éléments d'installation

### Jeu de pieds et de traverses Geberit, pour receveurs de douche en minéral de synthèse, jusqu'à 140 cm

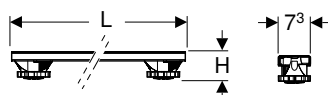

click & scan

#### Utilisation

- Pour le montage et le réglage en hauteur de receveurs de douche
- Pour receveur de douche Olona
- Pour receveur de douche Sestra
- Pour receveur de douche Melua

#### Contenu de la livraison

- Pieds
- Traverses
- Matériel de fixation

#### Caractéristiques

- Pieds réglables
- Réglage en hauteur sans outil

N° de réf.	L [cm]	B [cm]	H [cm]
554.955.00.1	62,5	7,3	6,2-12
554.955.00.2	62,5	7,3	9,2-21
554.958.00.1	70	7,3	6,2-12
554.958.00.2	70	7,3	9,2-21
554.961.00.1	80	7,3	6,2-12
554.961.00.2	80	7,3	9,2-21
554.964.00.1	110	7,3	6,2-12
554.964.00.2	110	7,3	9,2-21

## Jeu de pieds et de traverses Geberit, pour receveurs de douche en minéral de synthèse, à partir de 140 cm

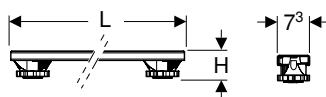

click & scan

### Utilisation

- Pour le montage et le réglage en hauteur de receveurs de douche
- Pour receveur de douche Olona
- Pour receveur de douche Sestra
- Pour receveur de douche Melua

### Contenu de la livraison

- Pieds
- Traverses
- Matériel de fixation

### Caractéristiques

- Pieds réglables
- Réglage en hauteur sans outil

N° de réf.	L [cm]	B [cm]	H [cm]
554.956.00.1	62,5	7,3	6,2-12
554.956.00.2	62,5	7,3	9,2-21
554.959.00.1	70	7,3	6,2-12
554.959.00.2	70	7,3	9,2-21
554.962.00.1	80	7,3	6,2-12
554.962.00.2	80	7,3	9,2-21

## Jeu de pieds Geberit pour receveur de douche d'une longueur jusqu'à 140 cm



click & scan

### Utilisation

- Pour le montage et le réglage en hauteur de receveurs de douche
- Pour receveurs de douche Geberit en minéral de synthèse et argile réfractaire d'une longueur maximale de 140 cm

### Contenu de la livraison

- Kit de 9 pièces

### Caractéristiques

- Pieds réglables
- Réglage en hauteur sans outil

N° de réf.	H [cm]
554.952.00.1	6-12
554.953.00.1	9-21

## Jeu de pieds Geberit pour receveur de douche d'une longueur à partir de 160 cm



click & scan

### Utilisation

- Pour le montage et le réglage en hauteur de receveurs de douche
- Pour receveurs de douche Geberit en minéral de synthèse et argile réfractaire d'une longueur de 160 cm ou plus

### Contenu de la livraison

- Set of 12 pieces

### Caractéristiques

- Pieds réglables
- Réglage en hauteur sans outil

N° de réf.	H [cm]
554.952.00.2	6-12
554.953.00.2	9-21

## Jeu de pieds et de traverses Geberit, avec fixation murale, pour receveur de douche en acrylique sanitaire

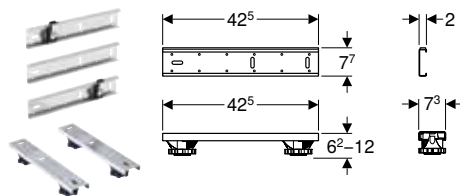

click & scan

### Utilisation

- Pour la pose, le réglage en hauteur et la fixation de receveurs de douche en acrylique

### Contenu de la livraison

- 4 pieds, réglables en hauteur
- 2 traverses
- 3 traverses à raccord insonorisé
- 2 fixations murales
- Matériel de fixation

### Caractéristiques

- Pieds réglables
- Réglage en hauteur sans outil

N° de réf.	L [cm]	B [cm]	H [cm]
550.950.00.1	42,5	7,3	6,2-12

## Accessoires

### Kit d'étanchéité Geberit pour receveurs de douche

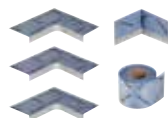

click & scan

### Contenu de la livraison

- Natte d'étanchéité en rouleau, longueur 5 m
- Natte d'étanchéité pour angle intérieur
- 3 nattes d'étanchéité pour angles extérieurs

N° de réf.
550.083.00.1



# Baignoires















<b>Baignoires en acrylique sanitaire .....</b>	<b>1032</b>
Baignoires rectangulaires .....	1032
Récapitulatif des accessoires – Baignoires rectangulaires Geberit en acrylique sanitaire .....	1032
<b>Éléments d'installation .....</b>	<b>1035</b>
Jeux de pieds et kits de traverses et de fixations murales .....	1035
<b>Accessoires .....</b>	<b>1035</b>
Autres accessoires.....	1035
Kits de réparation .....	1036

# Baignoires en acrylique sanitaire

## Baignoires rectangulaires

### Récapitulatif des accessoires – Baignoires rectangulaires Geberit en acrylique sanitaire

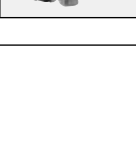
Geberit International Sales, Version: décembre 2024

				Type Supero		Rekord	Perfect	
				Baignoire rectangulaire Geberit Supero avec pieds	Baignoire rectangulaire Geberit Supero Duo, avec pieds	Baignoire rectangulaire Geberit Rekord avec pieds	Baignoire rectangulaire Geberit Perfect avec pieds	
				554.101.01.1	554.105.01.1	554.107.01.1	554.070.01.1	
				554.102.01.1			554.071.01.1	
				554.100.01.1			554.108.01.1	
				554.103.01.1			554.106.01.1	554.072.01.1
				554.104.01.1				554.073.01.1
								
				→ p. 1033	→ p. 1034	→ p. 1033	→ p. 1034	
Jeu de pieds et de traverses Geberit, avec fixation murale, pour baignoire en acrylique sanitaire	554.910.00.1							
Jeu de pieds et de traverses Geberit, avec support, pour baignoire en acrylique sanitaire	554.911.00.1							
Vidage de baignoire avec actionnement rotatif Geberit, d52, longueur 26 cm	150.501.00.6			✓	✓	✓	✓	
Vidage de baignoire avec actionnement rotatif Geberit, d52, longueur 26 cm, avec kit de finition	150.520.21.6			✓	✓	✓	✓	
Vidage de baignoire avec actionnement rotatif Geberit, d52, longueur 73 cm	150.505.00.6							
Vidage de baignoire avec actionnement rotatif Geberit, d52, longueur 73 cm, avec kit de finition	150.525.21.6							
Vidage de baignoire avec actionnement rotatif et arrivée d'eau Geberit, d52, longueur 26 cm	150.700.00.6			✓	✓	✓	✓	
Vidage de baignoire avec actionnement rotatif et arrivée d'eau Geberit, d52, longueur 32 cm, avec coude de raccordement, principe du contre-courant	150.702.00.6			✓	✓	✓	✓	
Vidage de baignoire avec actionnement rotatif et arrivée d'eau Geberit, d52, longueur 26 cm, avec kit de finition	150.710.21.6			✓	✓	✓	✓	
Vidage de baignoire avec actionnement rotatif et arrivée d'eau Geberit, d52, longueur 73 cm	150.701.00.6							
Vidage de baignoire avec actionnement rotatif et arrivée d'eau Geberit, d52, longueur 73 cm, avec kit de finition	150.711.21.6							
Vidage de baignoire Geberit à déclenchement par pression PushControl, d52, longueur 26 cm, avec kit de finition et coude de raccordement	150.755.21.6			✓	✓	✓	✓	

✓ Compatible

## Baignoire rectangulaire Geberit Rekord avec pieds

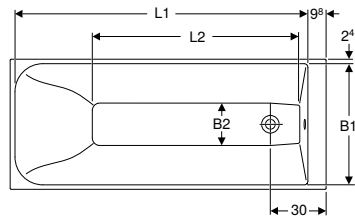
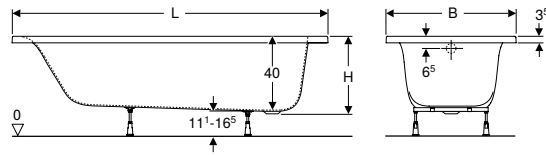

click & scan

### Utilisation

- Pour salles de bain privées et hôtels
- Pour le montage avec pieds de baignoire ou supports de baignoire

### Caractéristiques techniques

Matériau	Acrylique sanitaire
----------	---------------------

### Caractéristiques

- Rectangulaire
- Vidage aux pieds
- Trou de bonde  $\varnothing$  52 mm
- Perçage du trou de robinetterie selon EN 232 possible

### Contenu de la livraison

- Baignoires
- Jeu de pieds

N° de réf.	Couleur / surface	L [cm]	L1 [cm]	L2 [cm]	B [cm]	B1 [cm]	B2 [cm]	H [cm]	Capacité totale [l]	Avec trou de trop-plein
554.106.01.1	Blanc / Brillant	160	147,6	101,6	70	65,2	22,8	41,7	163	Oui
554.107.01.1	Blanc / Brillant	170	157,6	111,6	70	65,2	22,8	41,7	176	Oui
554.108.01.1	Blanc / Brillant	170	157,6	111,6	75	70,2	27,8	41,7	195	Oui

### Accessoires

- Vidage de baignoire avec actionnement rotatif Geberit, d52, longueur 26 cm, avec kit de finition

## Baignoire rectangulaire Geberit Supero avec pieds

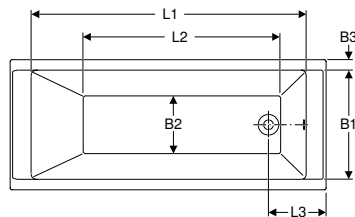
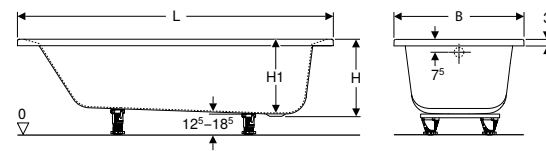

click & scan

### Utilisation

- Pour salles de bain privées et hôtels
- Pour le montage avec pieds de baignoire ou supports de baignoire

### Caractéristiques techniques

Matériau	Acrylique sanitaire
----------	---------------------

### Caractéristiques

- Rectangulaire
- Vidage aux pieds
- Trou de bonde  $\varnothing$  52 mm
- Perçage du trou de robinetterie selon EN 232 possible

### Contenu de la livraison

- Baignoires
- Jeu de pieds

N° de réf.	Couleur / surface	L [cm]	L1 [cm]	L2 [cm]	L3 [cm]	B [cm]	B1 [cm]	B2 [cm]	B3 [cm]	H [cm]	H1 [cm]	Capacité totale [l]
554.100.01.1	Blanc / Brillant	150	130	86	31	70	58	31	6	41,5	40	158
554.101.01.1	Blanc / Brillant	160	139	96	31	70	58	31	6	41,5	40	170
554.102.01.1	Blanc / Brillant	170	148	106	31	70	58	31	6	41,5	40	183
554.103.01.1	Blanc / Brillant	170	148	106	31	75	63	36	6	43,5	42	210
554.104.01.1	Blanc / Brillant	180	157	113	33	80	66	39	7	42	40,5	229

### Accessoires

- Vidage de baignoire avec actionnement rotatif Geberit, d52, longueur 26 cm, avec kit de finition



## Baignoires

Baignoires en acrylique sanitaire  
Baignoires rectangulaires

### Baignoire rectangulaire Geberit Supero Duo, avec pieds

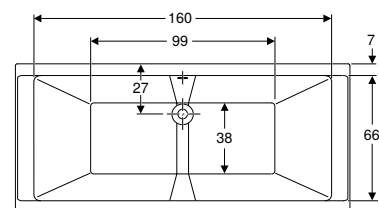
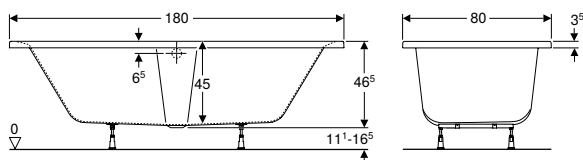

click & scan

#### Utilisation

- Pour salles de bain privées et hôtels
- Pour le montage avec pieds de baignoire ou supports de baignoire

#### Caractéristiques techniques

Matériau	Acrylique sanitaire
----------	---------------------

#### Caractéristiques

- Rectangulaire
- Adapté pour deux personnes
- Vidage central
- Trou de bonde  $\varnothing$  52 mm
- Perçage du trou de robinetterie selon EN 232 possible

#### Contenu de la livraison

- Baignoires
- Jeu de pieds

N° de réf.	Couleur / surface	L	L2	B	B2	H	Capacité totale
		[cm]	[cm]	[cm]	[cm]	[cm]	[l]
554.105.01.1	Blanc / Brillant	180	99	80	38	46,5	266

#### Accessoires

- Vidage de baignoire avec actionnement rotatif Geberit,  $\varnothing$ 52, longueur 26 cm, avec kit de finition

### Baignoire rectangulaire Geberit Perfect avec pieds

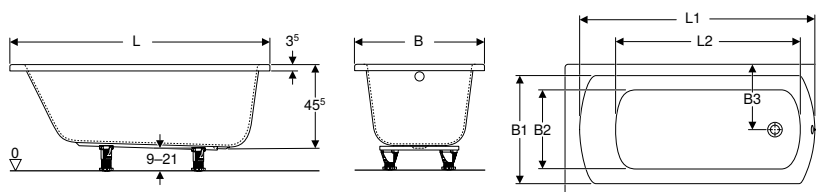

click & scan

#### Utilisation

- Pour salles de bain privées et hôtels
- Pour le montage avec pieds de baignoire ou supports de baignoire

#### Caractéristiques techniques

Matériau	Acrylique sanitaire
----------	---------------------

#### Caractéristiques

- Rectangulaire
- Vidage aux pieds
- Trou de bonde  $\varnothing$  52 mm

#### Contenu de la livraison

- Jeu de pieds
- Baignoires

N° de réf.	Couleur / surface	L	L1	L2	B	B1	B2	B3	H	Capacité totale
		[cm]	[cm]	[cm]	[cm]	[cm]	[cm]	[cm]	[cm]	[l]
554.070.01.1	Blanc / Brillant	140	130	100	70	60	45	35	45,5	210
554.071.01.1	Blanc / Brillant	150	137	107,5	75	64	51	37,5	45,5	230
554.072.01.1	Blanc / Brillant	160	147	115	75	64	51	37,5	45,5	250
554.073.01.1	Blanc / Brillant	170	157	122,5	75	64	51	37,5	45,5	270
554.074.01.1	Blanc / Brillant	180	167	130	80	70	56	40	45,5	290

#### Accessoires

- Vidage de baignoire avec actionnement rotatif Geberit,  $\varnothing$ 52, longueur 26 cm, avec kit de finition
- Vidage de baignoire avec actionnement rotatif et arrivée d'eau Geberit,  $\varnothing$ 52, longueur 26 cm, avec kit de finition
- Appuie-tête baignoire Geberit universel → p. 1036

## Éléments d'installation

### Jeux de pieds et kits de traverses et de fixations murales

#### Jeu de pieds et de traverses Geberit, avec fixation murale, pour baignoire en acrylique sanitaire

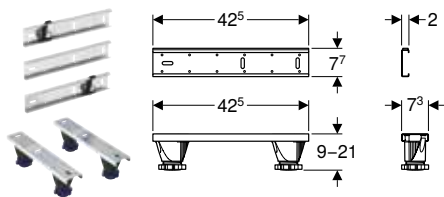

click & scan

##### Utilisation

- Pour la pose, le réglage en hauteur et la fixation de baignoires

##### Caractéristiques

- Pieds réglables 8.7–20.7 cm
- Réglage en hauteur sans outil

##### Contenu de la livraison

- 4 pieds, réglables en hauteur
- 2 traverses
- 3 traverses à raccord insonorisé
- 2 fixations murales
- Matériel de fixation

##### N° de réf.

554.910.00.1

#### Jeu de pieds et de traverses Geberit, avec support, pour baignoire en acrylique sanitaire

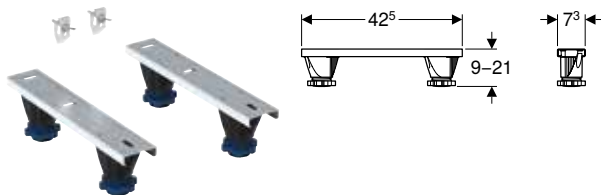

click & scan

##### Utilisation

- Pour la pose, le réglage en hauteur et la fixation de baignoires en acrylique

##### Caractéristiques

- Pieds réglables 8.7–20.7 cm
- Réglage en hauteur sans outil

##### Contenu de la livraison

- 4 pieds, réglables en hauteur
- 2 traverses
- 2 supports
- Matériel de fixation

##### N° de réf.

554.911.00.1

## Accessoires

### Autres accessoires

#### Bandes isolantes Geberit

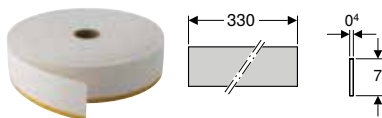

click & scan

##### Utilisation

- Pour l'isolation des bruits solidiens des baignoires et des receveurs de douche de la construction

##### Caractéristiques

- Insonorisant
- Autocollant

##### Caractéristiques techniques

Matériau	PE-E
----------	------

N° de réf.	s [mm]	L [m]	B [cm]
653009000	4	3,3	7

## Appuie-tête baignoire Geberit universel

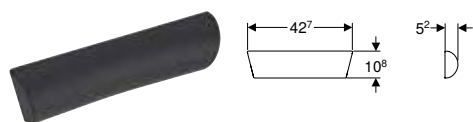

click & scan

### Caractéristiques techniques

Matériau	Polyuréthane
----------	--------------

### Contenu de la livraison

- Appuie-tête baignoire

N° de réf.      Couleur / surface

554.904.00.1    Gris / Mat

## Kits de réparation

### Kit de polissage acrylique Geberit



click & scan

### Utilisation

- Pour réparer des surfaces endommagées de baignoires et de receveurs de douche en acrylique

### Contenu de la livraison

- Toile émeri humide
- Pâte de polissage
- Chiffon à polir
- Porte-papier de verre

N° de réf.

590153000





# Produits hors collections

<b>Lavabos.....</b>	<b>1040</b>
Lave-mains .....	1040
Lavabos.....	1040
Accessoires.....	1041
<b>Meubles de salle de bains.....</b>	<b>1043</b>
Autres meubles .....	1043
Accessoires.....	1044
<b>WC.....</b>	<b>1048</b>
WC au sol .....	1048
Abattants WC .....	1048
<b>Réservoirs apparents .....</b>	<b>1049</b>
Réservoirs apparents pour WC .....	1049

# Lavabos

## Lave-mains

### Lave-mains Geberit Preciosa II

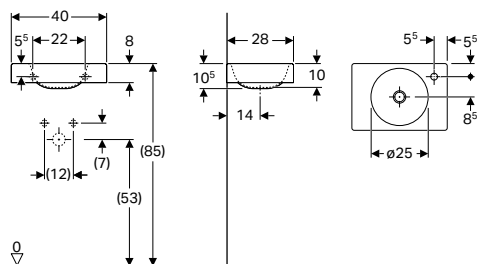

click & scan

#### Utilisation

- Adapté pour les petites salles de bains et coins toilettes

#### Caractéristiques techniques

Matériau	Grès fin
----------	----------

N° de réf.	Couleur / surface	Trou de robinetterie	Trop-plein	H [cm]	T [cm]
<b>B / largeur: 40 cm</b>					
273240000	Blanc	Droite	Sans	10,5	28

#### Combinable avec

- Porte-serviettes Geberit Preciosa II pour lave-mains → p. 1042

#### Accessoires

- Siphon à tube plongeur pour lavabo Geberit, sortie horizontale
- Bonde Geberit à écoulement libre et recouvrement de soupape
- Siphon à tube plongeur Geberit pour lavabo, modèle gain de place, sortie horizontale
- Bonde Geberit à évacuation libre, filtre
- Matériel de fixation Geberit pour lave-mains → p. 1041

## Lavabos

### Lavabo Geberit Preciosa II avec plage de dépose

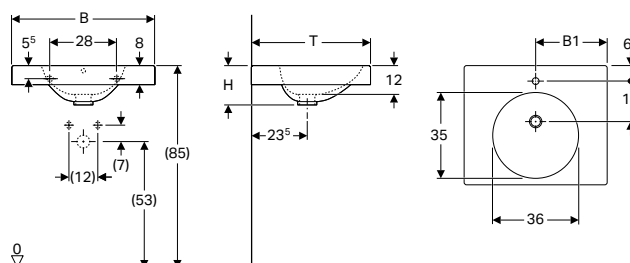

click & scan

#### Caractéristiques techniques

Matériau	Grès fin
----------	----------

#### Caractéristiques

- Avec plage de dépose

N° de réf.	Couleur / surface	Trou de robinetterie	Trop-plein	B1 [cm]	H [cm]	T [cm]
<b>B / largeur: 60 cm</b>						
123260000	Blanc	Au centre	Visible	30	16,5	50
123262000	Blanc	Au centre	Sans	30	16,5	50
123261000	Blanc	Sans	Sans	30	16,5	50
<b>B / largeur: 90 cm</b>						
123290000	Blanc	Au centre	Visible	45	16,5	50
123292000	Blanc	Au centre	Sans	45	16,5	50
123291000	Blanc	Sans	Sans	45	16,5	50

#### Combinable avec

- Porte-serviettes Geberit Preciosa II pour lavabo → p. 1042

#### Accessoires

- Siphon à tube plongeur pour lavabo Geberit, sortie horizontale
- Siphon à tube plongeur Geberit pour lavabo, modèle gain de place, sortie horizontale
- Matériel de fixation Geberit pour lavabo → p. 1041

## Accessoires

### Matériel de fixation Geberit pour lave-mains

[click & scan](#)

#### Utilisation

- Pour fixer des lave-mains sur des murs maçonnés

#### Contenu de la livraison

- Matériel de fixation

#### Caractéristiques

- Filetage M10

N° de réf.	M [mm]	L [cm]
500.122.00.1	10	12

### Matériel de fixation Geberit pour lavabo

[click & scan](#)

#### Utilisation

- Pour fixer des lavabos Geberit sur des murs maçonnés

#### Contenu de la livraison

- Matériel de fixation

#### Caractéristiques

- Filetage M10

N° de réf.	M [mm]	L [cm]
500.121.00.1	10	14

### Matériel de fixation Geberit pour demi-colonne pour lave-mains, Kerafix

[click & scan](#)

#### Utilisation

- Pour la fixation des cache-siphons pour lave-mains Renova Compact
- Pour la fixation de cache-siphons pour lave-mains Selnova Compact

#### Contenu de la livraison

- Etrier
- 2 écrous M10
- 4 rondelles

N° de réf.	L [cm]	B [cm]
551062000	30	13
551064000	20	11



## Matériel de fixation Geberit pour cache-siphon pour lavabo, Kerafix



click & scan

### Utilisation

- Pour fixer des cache-siphons pour lavabos

### Contenu de la livraison

- Etrier
- 2 écrous M10
- 4 rondelles

N° de réf.	L [cm]	B [cm]
551067000	31	13
551081000	30	11

## Éclisse de fixation Geberit pour lave-mains



click & scan

### Utilisation

- Pour fixer des lave-mains sur des murs maçonnés

### N° de réf.

554005000



- Veuillez commander 2 pièces pour un lave-mains

## Porte-serviettes Geberit Preciosa II pour lave-mains

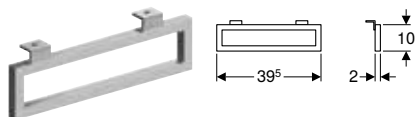

click & scan

### Caractéristiques techniques

Matériau	Laiton
----------	--------

### Contenu de la livraison

- Matériel de fixation

N° de réf.	Couleur / surface	L [cm]	H [cm]	T [cm]	Fixation
500740000	Chromé	39,5	10	2	Devant

### Combinable avec

- Lave-mains Geberit Preciosa II → p. 1040

## Porte-serviettes Geberit Preciosa II pour lavabo

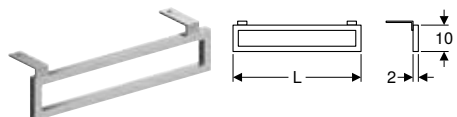

click & scan

### Caractéristiques techniques

Matériau	Laiton
----------	--------

### Contenu de la livraison

- Matériel de fixation

N° de réf.	Couleur / surface	L [cm]	H [cm]	T [cm]	Fixation
500750000	Chromé	48,5	10	2	Latéral

### Combinable avec

- Lavabo Geberit Preciosa II avec plage de dépose → p. 1040

## Meubles de salle de bains

### Autres meubles

#### Tableau magnétique avec casiers Geberit

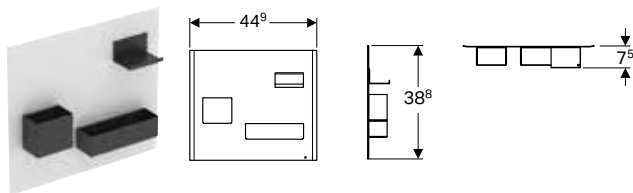

click & scan

##### Caractéristiques techniques

Matériau	Acier
----------	-------

##### Contenu de la livraison

- Tableau magnétique
- Casiers

##### Caractéristiques

- Casiers de différentes dimensions
- Casiers avec fixation par aimant

N° de réf.	Couleur / surface
500.649.01.2	Tableau magnétique : blanc / thermopoudré mat Boîtes de rangement aimantées : thermopoudré mat / gris velouté
500.649.JL.2	Tableau magnétique : sable gris / thermopoudré mat Boîtes de rangement aimantées : thermopoudré mat / gris velouté
500.649.JK.2	Tableau magnétique : gris velouté / thermopoudré mat Boîtes de rangement aimantées : thermopoudré mat / gris velouté
500.649.16.1	Tableau magnétique : noir / thermopoudré mat Boîtes de rangement aimantées : thermopoudré mat / gris velouté

##### Combinable avec

- Meuble latéral bas Geberit Acanto avec un tiroir et tiroir à l'anglaise → p. 606
- Meuble latéral bas Geberit iCon avec deux tiroirs → p. 664
- Meuble latéral bas Geberit Smyle Square avec deux tiroirs → p. 712

#### Étagère murale Geberit

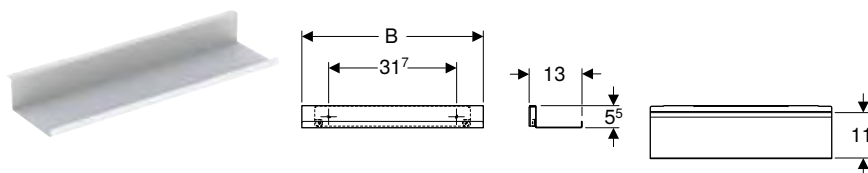

click & scan

##### Caractéristiques techniques

Matériau	Acier
----------	-------

##### Contenu de la livraison

- Étagère murale
- Matériel de fixation

##### Caractéristiques

- Suspendu
- Fixation cachée

N° de réf.	Couleur / surface	H [cm]	T [cm]
<b>B / largeur: 45 cm</b>			
502.326.01.3	Blanc / Thermopoudré mat	5,5	13
502.326.JK.1	Gris velouté / Thermopoudré mat	5,5	13
502.326.JL.1	Sable gris / Thermopoudré mat	5,5	13
<b>B / largeur: 67,5 cm</b>			
502.327.01.3	Blanc / Thermopoudré mat	5,5	13
502.327.JK.1	Gris velouté / Thermopoudré mat	5,5	13
502.327.JL.1	Sable gris / Thermopoudré mat	5,5	13

## Accessoires

### Réglette lumineuse Geberit pour tiroir

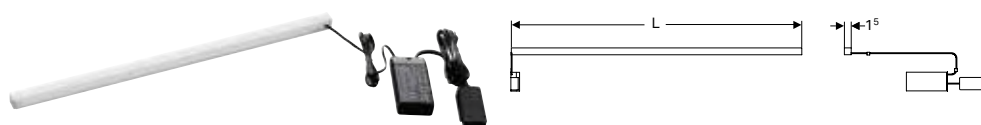

click & scan

#### Caractéristiques techniques

Degré de protection	IP21
Tension nominale	230 V c.a.
Fréquence du réseau	50 Hz
Tension de fonctionnement	12 V c.c.
Tension de sortie	12 V c.c.
Classe d'efficacité énergétique éclairage	F
Couleur de lumière	4000 K

N° de réf.	L [cm]	Classe de protection	Puissance absorbée [W]	Flux lumineux [lm]
501410000	41	II	3,5	392
501480000	48	II	4	448
501535000	53,5	II	4,5	504
501635000	63,5	II	5,5	616
501735000	73,5	II	6,5	728
501825000	82,5	II	7,5	840
501885000	88,5	II	8	898

### Réglette lumineuse double Geberit pour tiroir

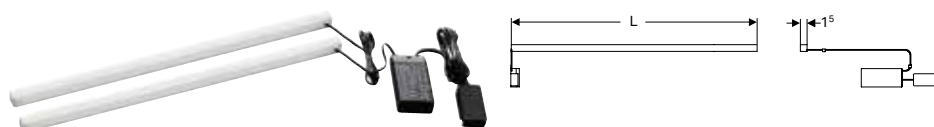

click & scan

#### Caractéristiques techniques

Degré de protection	IP21
Tension nominale	230 V c.a.
Fréquence du réseau	50 Hz
Tension de fonctionnement	12 V c.c.
Tension de sortie	12 V c.c.
Classe d'efficacité énergétique éclairage	F
Couleur de lumière	4000 K

#### Contenu de la livraison

- Kit à 2 éléments
- Matériel de fixation

N° de réf.	L [cm]	Classe de protection	Puissance absorbée [W]	Flux lumineux [lm]
501470000	47	II	8	896
501550000	55	II	9,5	1064

## Luminaire Geberit pour armoire de toilette

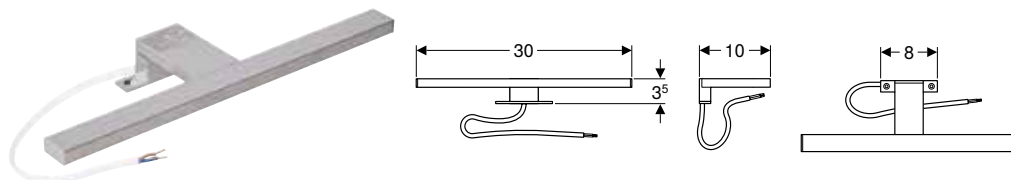

click & scan

### Caractéristiques techniques

Degré de protection	IP44
Tension nominale	220-240 V c.a.
Fréquence du réseau	50 Hz / 60 Hz
Tension de fonctionnement	24 V c.c.
Classe d'efficacité énergétique éclairage	E
Couleur de lumière	4000 K

### Contenu de la livraison

- Éclairage
- Boîte de dérivation

N° de réf.	Couleur / surface	Classe de protection	Puissance absorbée [W]
501.280.00.1	Aspect chrome	II	6

## Support magnétique Geberit

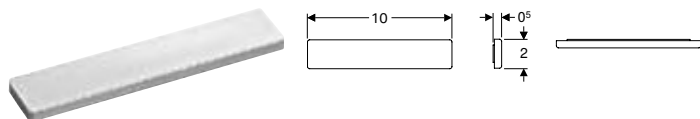

click & scan

### Caractéristiques

- Autocollant

N° de réf.	B [cm]	H [cm]	T [cm]
510010000	10	2	0,5

## Miroir grossissant Geberit

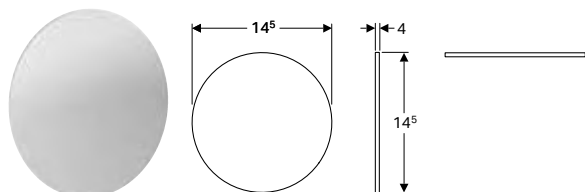

click & scan

### Caractéristiques

- Grossissant 3x
- Autocollant

N° de réf.	510100000
------------	-----------

## Porte-serviettes Geberit pour meubles de salle de bains, design angle droit

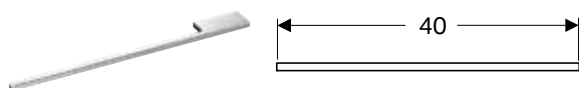

click & scan

### Utilisation

- Pour la fixation sur un meuble bas

### Caractéristiques

- Angle droit

### Caractéristiques techniques

Matériau	Zinc
----------	------

### Contenu de la livraison

- Matériel de fixation

N° de réf.	Couleur / surface	L [cm]
510040000	Chromé brillant	40

## Porte-serviettes Geberit pour meubles de salle de bains, design angle arrondi

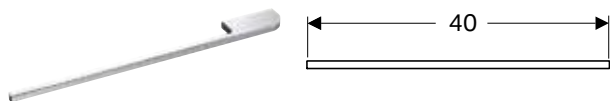

click & scan

### Utilisation

- Pour la fixation sur un meuble bas

### Caractéristiques

- Angle arrondi

### Caractéristiques techniques

Matériau	Zinc
----------	------

### Contenu de la livraison

- Matériel de fixation

N° de réf.	Couleur / surface	L [cm]
510140000	Chromé brillant	40

## Porte-serviettes Geberit pour meuble de salle de bains

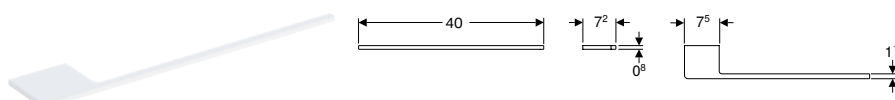

click & scan

### Utilisation

- Pour la fixation sur un meuble bas
- Pour les collections Geberit ONE, Acanto et iCon

### Contenu de la livraison

- Porte-serviettes
- Matériel de fixation

### Caractéristiques techniques

Matériau	Aluminium
----------	-----------

N° de réf.	Couleur / surface	B [cm]	H [cm]	T [cm]
503.012.01.1	Blanc / Thermopoudré mat	40	0,8	7,2
503.012.14.1	Noir mat / Thermopoudré mat	40	0,8	7,2
503.012.21.1	Chromé brillant	40	0,8	7,2
503.012.JK.1	Gris velouté / Thermopoudré mat	40	0,8	7,2

## Porte-serviettes Geberit pour meuble de salle de bains

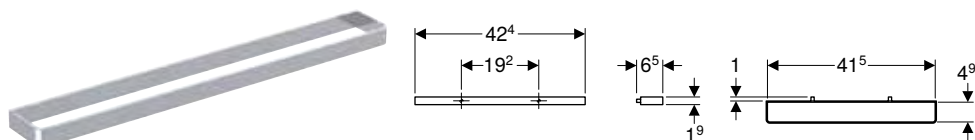

click & scan

### Utilisation

- Pour la fixation sur un meuble bas

### Caractéristiques

- Angle droit

### Caractéristiques techniques

Matériau	Acier
----------	-------

### Contenu de la livraison

- Porte-serviettes
- Matériel de fixation

N° de réf.	Couleur / surface	B [cm]	H [cm]	T [cm]
502.328.00.1	Chromé brillant	42,4	1,9	4,9
502.328.01.3	Blanc / Thermopoudré mat	42,4	1,9	4,9
502.328.JK.1	Gris velouté / Thermopoudré mat	42,4	1,9	4,9
502.328.JL.1	Sable gris / Thermopoudré mat	42,4	1,9	4,9

## Boîte de rangement Geberit

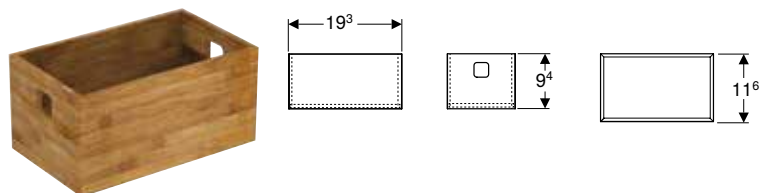

click & scan

### Caractéristiques techniques

Matériau	Bambou
----------	--------

N° de réf.	B [cm]	H [cm]	T [cm]
503.016.00.1	19,3	9,4	11,6

### Combinable avec

- Colonne haute Geberit Acanto avec deux tiroirs → p. 510

## Compartiment de rangement intérieur Geberit

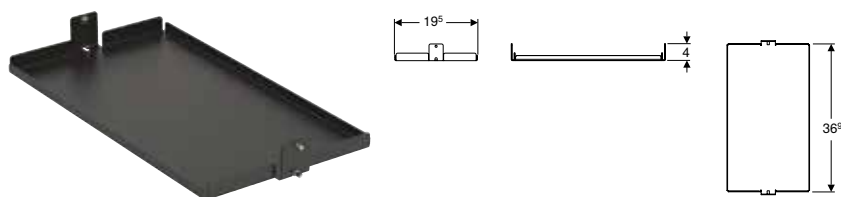

click & scan

### Caractéristiques techniques

Matériau	Acier thermopoudré
----------	--------------------

N° de réf.	B [cm]	H [cm]	T [cm]
503.017.00.1	19,8	4	36,9

### Combinable avec

- Colonne haute Geberit Acanto avec deux tiroirs → p. 510

# WC

## WC au sol

### WC au sol Geberit Eternity pour réservoir attenant, cuvette de WC à fond creux, caréné

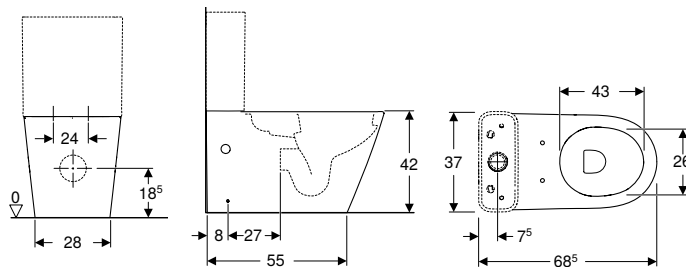

click & scan

#### Caractéristiques techniques

Matériau	Céramique sanitaire
----------	---------------------

#### Contenu de la livraison

- Cuvette de WC
- Matériel de fixation

#### Caractéristiques

- Cuvette de WC à fond creux
- Au sol
- Avec bride
- Sortie horizontale ou verticale
- Caréné

N° de réf.	Couleur / surface	B [cm]	H [cm]	T [cm]
171.001.01.2	Blanc	37	42	68,5

#### À commander en supplément

- Réservoir
- Abattant WC

#### Combinable avec

- Abattant WC Geberit Eternity → p. 1048
- Réservoir attenant Geberit Eternity, rinçage double touche, alimentation par le bas ou à l'arrière → p. 1049

## Abattants WC

### Abattant WC Geberit Eternity

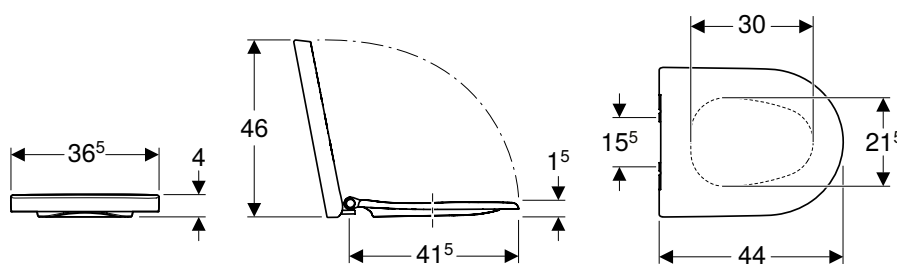

click & scan

#### Caractéristiques techniques

Matériau	Duroplast
Entraxe de fixation	15,5 cm

#### Caractéristiques

- Couvercle d'abattant recouvrant

N° de réf.	Couleur / surface	B [cm]	H [cm]	T [cm]	SoftClosing
171.006.01.2	Blanc / Brillant	36,5	4	44	Oui

#### Combinable avec

- WC au sol Geberit Eternity pour réservoir attenant, cuvette de WC à fond creux, caréné → p. 1048

# Réservoirs apparents

## Réservoirs apparents pour WC

### Réservoir attenant Geberit Eternity, rinçage double touche, alimentation par le bas ou à l'arrière

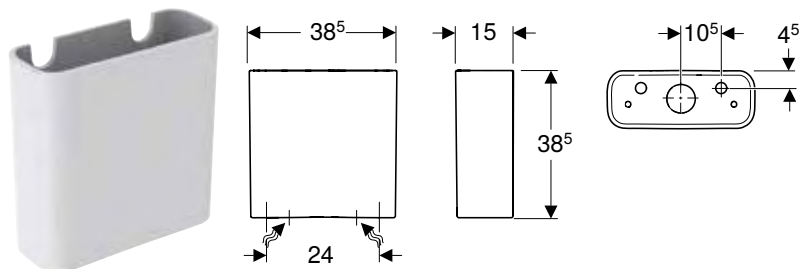

click & scan

#### Utilisation

- Pour alimentations en eau 1/2"
- Pour montage monobloc

#### Caractéristiques techniques

Volume de chasse, réglage d'usine	4,5 l / 3 l
Matériau	Céramique sanitaire

#### Caractéristiques

- Rinçage double touche
- Alimentation à l'arrière ou par le bas

#### Contenu de la livraison

- Mécanisme de chasse complet

N° de réf.	Couleur / surface	B	H	T
		[cm]	[cm]	[cm]
171.005.01.2	Blanc	38,5	38,5	15

#### Combinable avec

- WC au sol Geberit Eternity pour réservoir attenant, cuvette de WC à fond creux, caréné → p. 1048







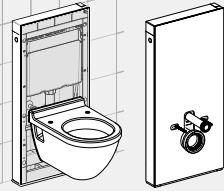
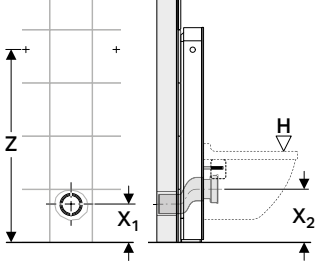

# Appendix

<b>Vue d'ensemble du système Geberit Monolith .....</b>	<b>1052</b>
<b>Abréviations utilisées dans les dessins techniques .....</b>	<b>1056</b>
<b>Disponibilité des pièces de rechange.....</b>	<b>1057</b>
<b>Conditions internationales de vente et de livraison .....</b>	<b>1058</b>
<b>Index.....</b>	<b>1061</b>

# Vue d'ensemble du système Geberit Monolith

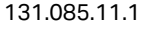
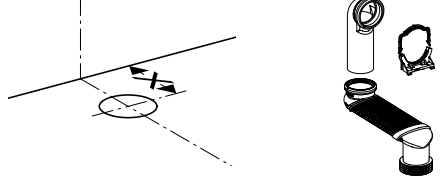
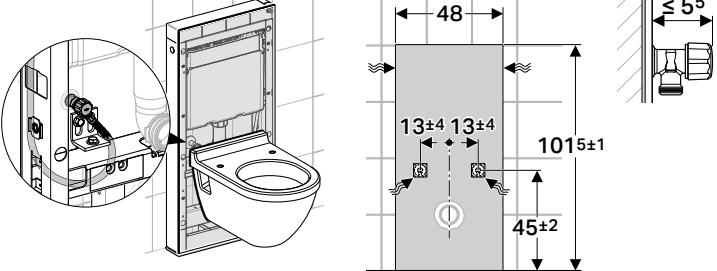
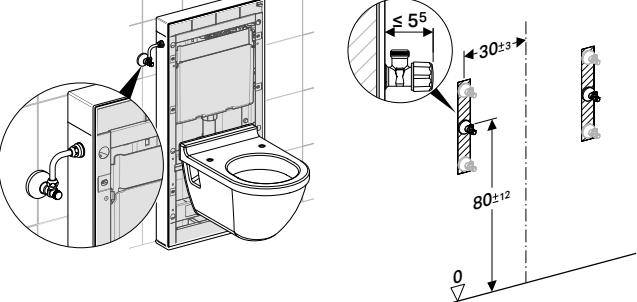
Geberit Monolith pour WC suspendu, hauteur 101 cm																																																																																									
																																																																																									
Monolith modèle	131.021.xx.5																																																																																								
Monolith Plus modèle	131.221.xx.5																																																																																								
Céramique des WC	Céramique suspendue et AquaClean Mera, Sela et Tuma destinés à la vente																																																																																								
<b>Emplacement du raccordement à l'évacuation</b>																																																																																									
Évacuation par le sol																																																																																									
	<table border="1"> <thead> <tr> <th>X1</th> <th>X2</th> <th>Z</th> <th>H</th> <th>X1</th> <th>X2</th> <th>Z</th> <th>H</th> </tr> </thead> <tbody> <tr> <td>24</td> <td>24</td> <td>91</td> <td>42 ±1</td> <td>24</td> <td>24</td> <td>91</td> <td>42 ±1</td> </tr> <tr> <td>25</td> <td>25</td> <td>91</td> <td>43 ±1</td> <td>25</td> <td>25</td> <td>91</td> <td>43 ±1</td> </tr> <tr> <td>26</td> <td>26</td> <td>91</td> <td>44 ±1</td> <td>26</td> <td>26</td> <td>91</td> <td>44 ±1</td> </tr> <tr> <td>21</td> <td>24</td> <td>91</td> <td>42 ±1</td> <td>27</td> <td>27</td> <td>93</td> <td>45 ±1</td> </tr> <tr> <td>22</td> <td>25</td> <td>91</td> <td>43 ±1</td> <td>28</td> <td>28</td> <td>94</td> <td>46 ±1</td> </tr> <tr> <td>23</td> <td>26</td> <td>91</td> <td>44 ±1</td> <td>29</td> <td>29</td> <td>95</td> <td>47 ±1</td> </tr> <tr> <td>24</td> <td>27</td> <td>93</td> <td>45 ±1</td> <td>30</td> <td>30</td> <td>96</td> <td>48 ±1</td> </tr> <tr> <td>25</td> <td>28</td> <td>94</td> <td>46 ±1</td> <td>31</td> <td>31</td> <td>97</td> <td>49 ±1</td> </tr> <tr> <td>26</td> <td>29</td> <td>95</td> <td>47 ±1</td> <td>32</td> <td>32</td> <td>98</td> <td>50 ±1</td> </tr> <tr> <td></td> <td>33</td> <td>99</td> <td>51 ±1</td> <td>33</td> <td>33</td> <td>99</td> <td>51 ±1</td> </tr> </tbody> </table>	X1	X2	Z	H	X1	X2	Z	H	24	24	91	42 ±1	24	24	91	42 ±1	25	25	91	43 ±1	25	25	91	43 ±1	26	26	91	44 ±1	26	26	91	44 ±1	21	24	91	42 ±1	27	27	93	45 ±1	22	25	91	43 ±1	28	28	94	46 ±1	23	26	91	44 ±1	29	29	95	47 ±1	24	27	93	45 ±1	30	30	96	48 ±1	25	28	94	46 ±1	31	31	97	49 ±1	26	29	95	47 ±1	32	32	98	50 ±1		33	99	51 ±1	33	33	99	51 ±1
	X1	X2	Z	H	X1	X2	Z	H																																																																																	
	24	24	91	42 ±1	24	24	91	42 ±1																																																																																	
	25	25	91	43 ±1	25	25	91	43 ±1																																																																																	
	26	26	91	44 ±1	26	26	91	44 ±1																																																																																	
	21	24	91	42 ±1	27	27	93	45 ±1																																																																																	
	22	25	91	43 ±1	28	28	94	46 ±1																																																																																	
	23	26	91	44 ±1	29	29	95	47 ±1																																																																																	
	24	27	93	45 ±1	30	30	96	48 ±1																																																																																	
25	28	94	46 ±1	31	31	97	49 ±1																																																																																		
26	29	95	47 ±1	32	32	98	50 ±1																																																																																		
	33	99	51 ±1	33	33	99	51 ±1																																																																																		
 0 cm	 7 cm																																																																																								
 3 cm	 131.085.11.1																																																																																								
pour « solution 0 cm », tous les accessoires inclus dans le contenu de la livraison, pour 3 cm et 7 cm, commander séparément 131.085.11.1 ou 131.108.11.1																																																																																									
Évacuation par le mur																																																																																									
	X = 6–34 cm ; 131.088.29.1 à commander séparément																																																																																								
<b>Emplacement du raccordement à l'eau</b>																																																																																									
Alimentation par le bas - invisible Alimentation à l'arrière - invisible																																																																																									
																																																																																									
Alimentation latérale - visible	131.071.21.1 à commander séparément																																																																																								

Geberit Monolith pour WC suspendu, hauteur 114 cm

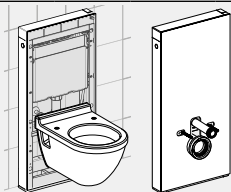



131.031.xx.5

131.231.xx.5

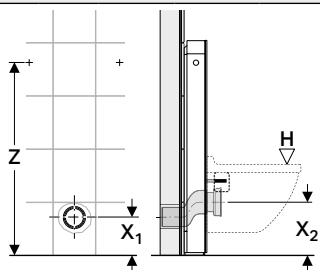
Céramique suspendue et AquaClean Mera, Sela et Tuma destinés à la vente



X1		X2	Z	H	X1		X2	Z	H
24	0 cm 	24	91	42 ±1	24	7 cm  131.108.11.1	24	91	42 ±1
25		25	91	43 ±1	25		25	91	43 ±1
26		26	91	44 ±1	26		26	91	44 ±1
21	3 cm  131.085.11.1	24	91	42 ±1	28		27	93	45 ±1
22		25	91	43 ±1	29		28	94	46 ±1
23		26	91	44 ±1	30		29	95	47 ±1
24		27	93	45 ±1	31		30	96	48 ±1
25		28	94	46 ±1	32		31	97	49 ±1
26		29	95	47 ±1	33		32	98	50 ±1
						33	99	51 ±1	

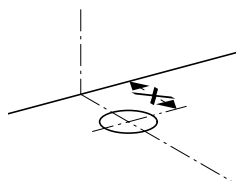

pour « solution 0 cm », tous les accessoires inclus dans le contenu de la livraison,  
pour 3 cm et 7 cm, commander séparément 131.085.11.1 ou 131.108.11.1

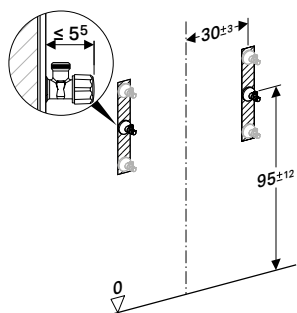
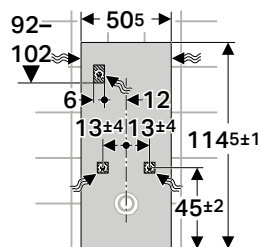

X = 6-34 cm; 131.088.29.1 à commander séparément

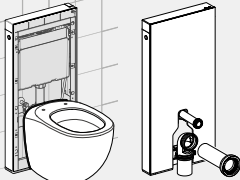
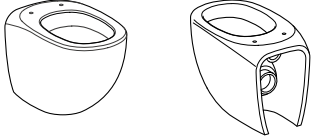
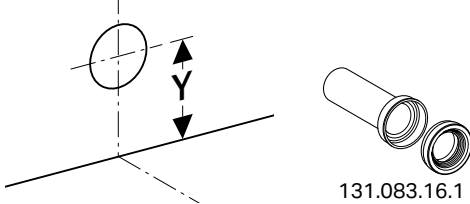
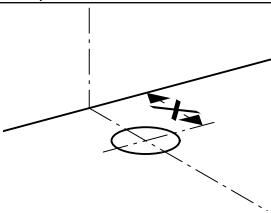

131.071.21.1 à commander séparément

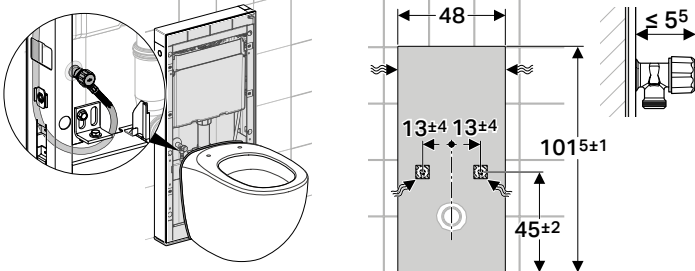
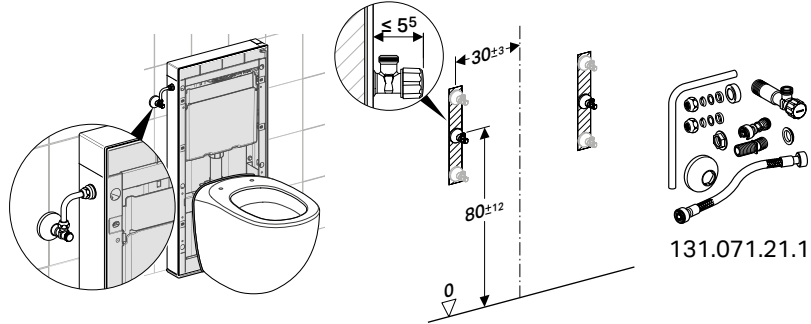
	<p style="text-align: center;">Geberit Monolith pour WC au sol, à accostage mural, hauteur 101 cm</p> 
<p>Monolith module</p>	<p style="text-align: center;">131.001.xx.5</p>
<p>Monolith Plus module</p>	<p style="text-align: center;">131.201.xx.5</p>
<p>Céramique des WC</p>	 <p>Requis :</p> <ul style="list-style-type: none"> <li>• Surface plane à l'arrière pour assurer un raccordement parfait à la paroi du Monolith</li> <li>• Ouverture à l'arrière et à la base pour permettre une évacuation par la base</li> </ul>
<p><b>Raccordement à l'évacuation</b></p>	
<p>Évacuation murale</p>	 <p style="text-align: center;">Y = 18 ± 1 cm, 131.083.16.1 à commander séparément</p>
<p>Évacuation par la base</p>	 <p style="text-align: center;">X = 7-15 cm : tous les accessoires inclus</p>  <p style="text-align: center;">131.081.11.1</p> <p style="text-align: center;">X ≥ 15 cm : 131.081.11.1 à commander séparément</p>
<p><b>Raccord à l'eau</b></p>	
<p>Alimentation par le bas (invisible)</p>	
<p>Alimentation latérale (visible)</p>	 <p style="text-align: center;">131.071.21.1 à commander séparément</p>

Geberit Monolith pour WC au sol, à accostage mural, hauteur 114 cm

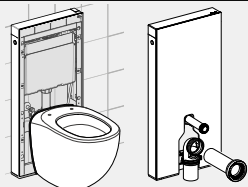

131.033.xx.5

131.233.xx.5

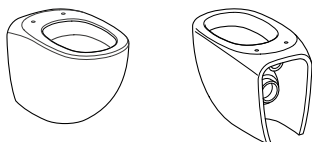

Requis :

- Surface plane à l'arrière pour assurer un raccordement parfait à la paroi du Monolith
- Ouverture à l'arrière et à la base pour permettre une évacuation par la base

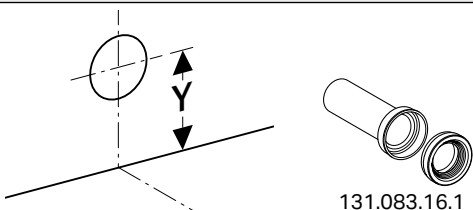

131.083.16.1

Y = 18 ± 1 cm, 131.083.16.1 à commander séparément

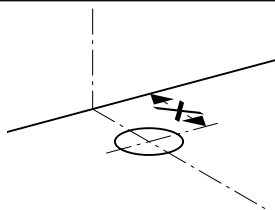

X = 7-15 cm : tous les accessoires inclus



131.081.11.1

X ≥ 15 cm : 131.081.11.1 à commander séparément

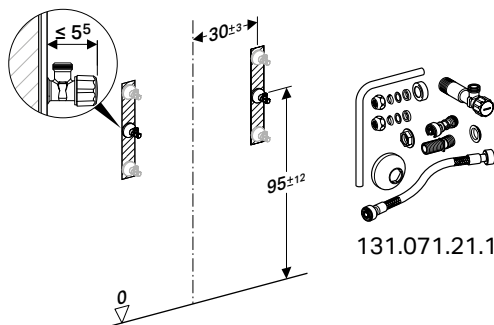
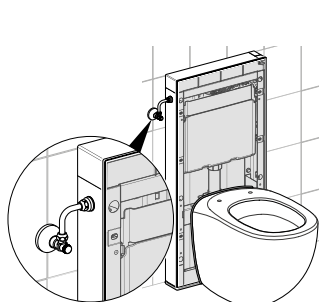
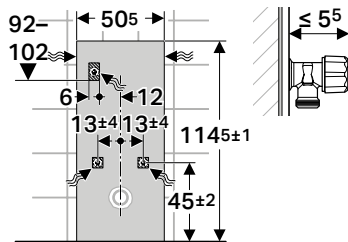
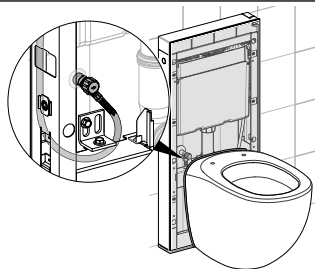

131.071.21.1

131.071.21.1 à commander séparément

## Abréviations utilisées dans les dessins techniques

Abréviation	Nom descriptif
A	Saillie (cm)
a	Cote partielle (cm)
A1	Saillie (cm)
a1	Cote partielle (cm)
A <sup>2</sup>	Superficie de la section intérieure (cm <sup>2</sup> )
AB	Zone de raccordement (mm)
AB1	Zone de raccordement (mm)
AB2	Zone de raccordement (mm)
AD	Distance de raccordement (cm)
AD1	Distance de raccordement (cm)
arc	Angle (°)
B	Largeur (cm)
b	Cote partielle (cm)
B1	Largeur (cm)
c	Diamètre du trou de bride (mm)
D	Diamètre extérieur (cm)
d, ø	Diamètre extérieur (mm)
D1	Diamètre extérieur (cm)
d1, ø	Diamètre extérieur (mm)
d2, ø	Diamètre extérieur (mm)
d3, ø	Diamètre extérieur (mm)
da	Diamètre extérieur du tube (mm)
di, ø	Diamètre intérieur (mm)
DN	Diamètre nominal
DN/OD	Diamètre nominal
DN1	Diamètre nominal
E	Profondeur d'emboîtement (cm)
E1	Profondeur d'emboîtement (cm)
G	Filetage de tube (")
G1	Filetage de tube (")
G2	Filetage de tube (")
H	Hauteur (cm)
h	Hauteur, cote partielle (cm)
H1	Hauteur (cm)
h1	Hauteur, cote partielle (cm)
h2	Hauteur, cote partielle (cm)
h3	Hauteur, cote partielle (cm)
IK	Longueur de serrage de la vis (cm)
k	Diamètre de perçage des trous de la bride (cm)
K	Raccourcissement maximal (cm)
K1	Raccourcissement maximal (cm)
K2	Raccourcissement maximal (cm)
K3	Raccourcissement maximal (cm)
KL	Longueur de câble (cm)
L	Longueur (cm)
l	Longueur, cote partielle (cm)
L	Longueur (m)
L1	Longueur, cote partielle (cm)
L1	Longueur (cm)
L2	Longueur (cm)
L2	Longueur, cote partielle (cm)
L3	Longueur (cm)
l3	Longueur, cote partielle (cm)
Lo	Dilatation en longueur (cm)

Abréviation	Nom descriptif
M	Filetage métrique ISO (mm)
m	Diamètre des trous de vis (cm)
n	Nombre de vis, assemblage de brides (pc.)
PN	Pression nominale (bar)
R	Filetage extérieur conique (")
r	Rayon (cm)
R1	Filetage extérieur conique (")
Rg	Filet rond (")
Rp	Filetage intérieur du tube, conique (")
Rp1	Filetage intérieur du tube, conique (")
Rp2	Filetage intérieur de tube, conique (")
S	Série de tubes
s	Epaisseur de paroi (mm)
s ISO	Epaisseur de paroi (pour étiquettes) (mm)
s1	Epaisseur de paroi (mm)
SW	Ouverture de clé (mm)
UNC	Filet en pouce
V	Plage de mesure, débit volumétrique (l/min)
X	Longueur de branche / Cote L (cm)
X1	Longueur de branche / Cote L (cm)
X2	Longueur de branche / Cote L (cm)
X3	Longueur de branche / Cote L (cm)
X4	Longueur de branche / Cote L (cm)
X5	Longueur de branche / Cote L (cm)
X6	Longueur de branche / Cote L (cm)
Z	Cote Z (cm)
Z1	Cote Z (cm)
Z2	Cote Z (cm)
Z3	Cote Z (cm)
Z4	Cote Z (cm)
Z5	Cote Z (cm)
Z6	Cote Z (cm)

## Disponibilité des pièces de rechange

La disponibilité des pièces de rechange indiquée par la suite est valable pour les produits Geberit ayant été fabriqués jusqu'à l'année dernière :

	Description	Pièces de rechange <sup>1)</sup>
Réservoirs de chasse encastrés	Tous les réservoirs de WC encastrés <sup>2</sup> dont le remplacement nécessiterait d'endommager la structure du bâtiment. Exclut les fonctionnalités spécifiques des produits électroniques (par exemple DuoFresh, commandes électroniques de chasse d'eau, etc.)	50 ans
Encastré (autre)	Tous les produits dont le remplacement entraîne des endommagements au niveau de la maçonnerie, p. ex. réservoir encastré	25 ans
Apparent	Tous les produits dont le remplacement n'entraîne pas d'endommagement au niveau de la maçonnerie, p. ex. réservoir apparent	10 ans
Outillage	Outillage pour le façonnage des produits p. ex. sertisseuses Geberit Mepla / Geberit Mapress	10 ans
Parties de l'installation	p. ex. jeu de pieds de montage Duofix	2 ans

<sup>1)</sup> Tous les composants nécessaires au rétablissement du fonctionnement des articles en vente, p. ex. joints de cloche, robinets flotteurs et plaques de déclenchement.

<sup>2)</sup> Sans la série Kappa

Pour éviter tout doute : les pièces de rechange ne sont pas nécessairement identiques aux pièces d'origine. Des déviations optiques ainsi que des restrictions de confort peuvent s'appliquer. Toutefois, la compatibilité et la fonctionnalité de base sont garanties dans tous les cas.

Pour les articles de vente en céramique et les pièces en céramique d'un article de vente, la disponibilité d'un produit de remplacement techniquement pleinement fonctionnel est assurée pendant 10 ans à compter de la fin de l'année au cours de laquelle la production a été arrêtée. Il est toutefois précisé que le produit d'échange ne doit pas nécessairement être identique au produit d'origine. nécessairement être identique au produit (pièce) d'origine, et que des écarts optiques peuvent exister.



# Conditions internationales de vente et de livraison

(valable à compter du 1er avril 2025)

## 1. Dispositions générales

- 1.1 Les présentes conditions internationales de vente et de livraison sont applicables à toutes les ventes, livraisons et prestations de la société Geberit International Sales AG (ci-après désignée « Geberit »). Elles prévalent sur les conditions générales de l'acheteur, lesquelles sont également refusées dans le cas où Geberit ne les rejette pas expressément à leur réception. Les présentes conditions internationales de vente et de livraison sont réputées acceptées par l'acheteur au plus tard avec l'acceptation de la marchandise livrée.
- 1.2 Tous les contrats, commandes et accords – en particulier s'ils modifient les conditions énoncées dans les présentes – doivent être expressément acceptés par écrit par Geberit pour avoir force obligatoire.

## 2. Conclusion du contrat – forme écrite

- 2.1 Les offres de Geberit ne sont pas contraignantes sauf accord écrit contraire.
- 2.2 Une commande est uniquement acceptée par Geberit si elle a été confirmée par écrit et si ladite confirmation a été retournée à l'acheteur.
- 2.3 Pour être valables, toutes les conventions, déclarations et autres informations doivent revêtir la forme écrite.

## 3. Conditions de livraison – transfert des risques

- 3.1 Sauf convention ou stipulation contraire sur la confirmation de la commande, les livraisons de marchandises sont effectuées « Franco transporteur », départ usine ou entrepôt respectifs de Geberit (FCA – INCOTERMS 2020).
- 3.2 Les prix de Geberit s'entendent net, hors taxes et droits de douane. L'ensemble des taxes, droits, frais, etc. exigibles en lien avec la vente, la livraison, l'importation ou l'exportation des marchandises doivent être supportés par l'acheteur.
- 3.3 Il incombe à l'acheteur de communiquer en temps utile à Geberit toutes les informations qui lui seront nécessaires afin de satisfaire à ses obligations en matière de taxes et de droits de douane. En particulier, il incombe à l'acheteur de fournir à Geberit une documentation d'exportation adéquate (certificat original d'exportation, par ex.) et/ou son numéro correct de TVA. Si l'acheteur devait manquer à son obligation de fournir toutes les informations requises, il serait alors responsable de toute réclamation et de tout dommage subi par Geberit en raison du non-respect du contrat, et notamment de toute taxe (TVA, TPS, taxe sur les ventes ou taxe similaire basée sur le chiffre d'affaires), de tout droit de douane, intérêt, frais administratif (frais juridiques et coûts de consultation) quel qu'il soit et de toute pénalité.
- 3.4 Sauf stipulation contraire dans la confirmation de commande correspondante, les risques de perte – perte accidentelle comprise – ou de détérioration accidentelle des marchandises sont transférés à l'acheteur au moment de la remise au transitaire ou au transporteur mandaté, mais au plus tard lorsque les marchandises quittent l'usine ou l'entrepôt respectifs de Geberit.
- 3.5 La livraison de marchandises déclarées prêtes à être expédiées doit être demandée immédiatement. Dans le cas contraire, Geberit se réserve le droit, à son entière discrétion, de les stocker aux frais et aux risques de l'acheteur et de lui facturer une livraison «départ d'usine». Si l'expédition est retardée indépendamment de la responsabilité de Geberit, c'est la date à laquelle la disponibilité pour l'expédition est annoncée qui s'appliquera au lieu du moment spécifié à la section 3.3.
- 3.6 A la demande de l'acheteur et à ses frais, Geberit peut souscrire une assurance contre les dommages liés au stockage, à la livraison ou à l'expédition des marchandises commandées par le susdit.

## 4. Délais de livraison, retards de livraison, livraison partielle

- 4.1 Le délai de livraison spécifié n'est pas contraignant, sauf si sa force obligatoire fait l'objet d'un accord écrit spécifique.
- 4.2 Le délai de livraison commence à courir dès l'envoi de la confirmation de la commande à l'acheteur. Il est respecté dès lors qu'à son expiration, la livraison a quitté les usines de Geberit ou que l'acheteur a été averti que la commande est prête à être expédiée.
- 4.3 En cas d'événements imprévisibles ou inévitables (force majeure) et d'interruptions opérationnelles quelles qu'elles soient, en particulier un endommagement des machines, des grèves, des conflits de travail un retard de livraison de moyens d'exploitation et de matériaux ou des mesures administratives, Geberit est en droit de se retirer totalement ou en partie du contrat ou de la vente ou de prolonger le délai de livraison de façon appropriée, compte tenu de la période transitoire. Geberit est tenue d'avertir l'acheteur par écrit si un tel événement devait survenir.
- 4.4 En cas de retard de livraison, l'acheteur est en droit de se retirer du contrat dès lors qu'un délai final raisonnable a expiré sans résultat; dans le cas où l'exécution est impossible, il peut exercer ce droit sans fixer de délai final. Sans préjudice des dispositions de la section 4.5 ci-après, les dommages résultant d'un retard de livraison, dommages consécutifs y compris, ne pourront en aucun cas donner lieu au versement de dommages et intérêts à l'acheteur. De même, il ne pourra prétendre à aucun remboursement.
- 4.5 L'exclusion de la responsabilité visée à la section 4.4 ne s'applique pas aux dommages dus à une faute intentionnelle ou à une négligence grave de Geberit. Sous réserve de la législation en vigueur dans les autres cas de figure, Geberit répond uniquement des dommages prévisibles et propres au contrat qui n'excèdent pas le montant de la commande concernée.
- 4.6 Sauf convention écrite contraire, Geberit est libre d'effectuer des livraisons partielles.

## 5. Prix, paiement, défaut de paiement

- 5.1 Les prix de Geberit se basent sur la liste de prix y afférente et applicable à la date de confirmation de la commande.
- 5.2 Sauf modalités de crédit contraires entre Geberit et l'acheteur, les marchandises doivent être payées immédiatement à réception de la confirmation de commande et avant la livraison.
- 5.3 En cas de retard de paiement, des intérêts sur le montant restant dû seront facturés au taux applicable dans les banques commerciales. Toutefois, ils ne pourront être inférieurs à 6 % par an.
- 5.4 Geberit accepte exclusivement les lettres de change et chèques en vue du paiement de la prestation. Les paiements par chèques et lettres de change sont réputés effectifs à l'encaissement irrévocable du montant en question sur le compte bancaire de Geberit. Les taxes et frais occasionnés par les billets de change sont exclusivement à la charge de l'acheteur.
- 5.5 Si l'acheteur est défaillant, insolvable ou si une dégradation de sa solvabilité menace le recouvrement des créances, Geberit sera alors en droit d'exiger le règlement immédiat des sommes d'ores et déjà exigibles et la fourniture de sûretés pour les prestations exécutées à l'avenir. En outre, Geberit sera en droit de subordonner la livraison du solde de la commande à un paiement en avance ou à la fourniture de sûretés suffisantes. Si l'acheteur ne satisfait pas à ces conditions dans un délai raisonnable, Geberit est en droit de se retirer du contrat de vente.

## 6. Retards imputables à l'acheteur

Si l'acheteur ne prend pas livraison des volumes de marchandises spécifiés dans les délais convenus, Geberit est en droit de se retirer de la vente sans préavis ou d'ajuster ses prix en conséquence. L'acheteur ne peut prétendre à des dommages et intérêts.

## 7. Conditionnement

Sauf convention contraire, les marchandises sont livrées dans des conditionnements standard. Tout conditionnement spécifique convenu sera à la charge de l'acheteur.

## 8. Marchandises défectueuses (garantie)

- 8.1 L'acheteur doit immédiatement contrôler les marchandises à leur réception. Tout défaut observé dans le cadre de l'examen ordinaire doit être signalé par écrit à Geberit dans un délai de huit (8) jours à compter de la réception. A défaut, les marchandises achetées sont réputées acceptées et toute réclamation à l'encontre de Geberit est exclue.
- 8.2 Les défauts non apparents lors de l'examen ordinaire doivent être immédiatement signalés par écrit à leur découverte. A défaut, les marchandises achetées sont réputées acceptées en connaissance de cause et toute réclamation à l'encontre de Geberit est exclue.
- 8.3 Dès la découverte du défaut, l'acheteur entreprend de placer immédiatement les marchandises défectueuses ou les éléments défectueux des susdites à la disposition de Geberit pour une durée raisonnable et veille à ne pas en altérer l'état afin qu'ils puissent faire l'objet d'une vérification. Toutefois, cette obligation ne libère pas l'acheteur de la charge de la preuve qui lui incombe en cas de défaut.
- 8.4 S'il est avéré que les marchandises, stockées, entretenues et utilisées de façon professionnelle et conforme par l'acheteur sont défectueuses et si l'acheteur a signalé les défauts conformément aux dispositions ci-dessus, Geberit pourra satisfaire à ses obligations, au choix en réparant les marchandises défectueuses, ou en fournissant gratuitement des pièces de rechange. Si Geberit ne devait pas être à même ou ne jugerait pas raisonnable d'exécuter l'une des prestations ou les deux, elle sera alors en droit de s'y refuser. Geberit peut également refuser leur exécution tant que l'acheteur n'a pas satisfait à ses obligations de paiement.
- 8.5 Si la satisfaction des obligations énoncées à la section 8.4 devait être rejetée par Geberit ou ne devait pas réussir, l'acheteur pourra, au choix, demander une réduction correspondante du prix d'achat (rabais) ou se retirer du contrat conformément à la législation en vigueur (retrait).
- 8.6 Les réclamations pour défauts doivent être soumises dans un délai d'un (1) an après livraison des biens à l'acheteur et au maximum quinze mois après qu'il a été averti que la commande est prête à être expédiée.
- 8.7 Les réclamations pour défauts sont subordonnées à la satisfaction préalable de toutes les obligations incombant à l'acheteur.
- 8.8 Toute réclamation quelle qu'elle soit vis-à-vis d'une marchandise défectueuse est assujettie aux limitations de responsabilité exposées à la section 9.
- 8.9 Les dispositions ci-dessus s'appliquent à l'avenant si les marchandises ou les volumes livrés ne correspondent pas à ce qui a été convenu.

## 9. Responsabilité de Geberit

- 9.1 Sauf stipulation contraire, toute réclamation de l'acheteur à l'encontre de Geberit pour quelque motif légal que ce soit est exclue, et notamment sur le fondement d'un manquement aux obligations contractuelles principales et accessoires du contrat, pour le remboursement de frais ou l'indemnisation d'un préjudice. La présente clause de non-responsabilité vise en particulier les demandes d'indemnisation non liées aux marchandises achetées, les demandes d'indemnisation pour manque à gagner et les demandes ne résultant pas d'un défaut sur les marchandises livrées.
- 9.2 La clause de non-responsabilité spécifiée à la section 9.1 ne s'applique pas aux dommages résultant d'une atteinte à la vie, à l'intégrité physique ou à la santé et dus à une faute intentionnelle ou à une négligence grave. Elle ne s'applique pas non plus aux cas de responsabilité prescrite par les lois en matière de responsabilité pour les produits fournis en vue d'un usage privé.
- 9.3 Sous réserve de la législation en vigueur dans les autres cas de figure tel que spécifié à la section 9.2, la responsabilité de Geberit est limitée aux dommages prévisibles et propres au contrat et n'excède pas le montant de la commande concernée.
- 9.4 Les exclusions et limitations de responsabilité au bénéfice de Geberit s'appliquent également à ses représentants, ses employés, ses sous-traitants et ses agents commerciaux.

## 10. Réserve de propriété et sûretés

- 10.1 La marchandise livrée reste la propriété de Geberit jusqu'au paiement intégral du prix d'achat correspondant et de toutes les autres créances dues par l'acheteur à Geberit (ci-après : « marchandise sous réserve »). L'acheteur est tenu de prendre toutes les mesures nécessaires à la protection des droits de propriété de Geberit.
- 10.2 L'acheteur transforme la marchandise sous réserve pour le compte de Geberit en qualité de fabricant, sans qu'il en découle une quelconque obligation pour ce dernier. Les marchandises transformées sont toujours réputées sous réserve.
- 10.3 Si l'acheteur transforme, combine ou assemble les marchandises sous réserve avec d'autres objets, Geberit sera copropriétaire du nouveau produit au pro rata de la valeur facturée pour les marchandises sous réserve et de la valeur facturée pour les autres objets utilisés. En cas d'extinction des droits de propriété de Geberit par suite d'une combinaison ou d'un assemblage, l'acheteur accepte par la présente de transférer à Geberit la propriété du nouveau produit à hauteur de la valeur facturée pour les marchandises sous réserve. La partie correspondant aux droits de propriété de Geberit sera considérée comme marchandises sous réserve.
- 10.4 L'acheteur est uniquement autorisé à revendre la marchandise sous réserve dans le cadre de son activité normale et conformément à ses conditions générales usuelles.
- 10.5 Au moment où le contrat de vente est conclu avec Geberit, l'acheteur cède d'ores et déjà à Geberit toutes les créances qu'il détient ou détiendra avec la revente des marchandises sous réserve. Les créances cédées auront valeur de sûreté pour les marchandises sous réserve. L'acheteur s'interdit de céder les créances de quelque autre manière que ce soit. Si l'acheteur et ses clients entretiennent une relation continue, la cession se rapporte au solde au moment de la revente. L'acheteur reste en droit de recouvrer les créances nées de la vente auprès de ses clients ou des tierces parties auxquelles elles ont été cédées, sans préjudice du droit de recouvrement des créances de Geberit. Geberit peut demander à l'acheteur de l'informer de la cession des créances et des clients concernés, de lui fournir par écrit toutes les informations nécessaires à leur recouvrement, de lui remettre tous les documents y afférents et d'aviser ses clients par écrit du recouvrement desdites créances. Toutefois, Geberit entreprend de recouvrer les créances et demande les informations susmentionnées dans les seuls cas visés à la section 5.5.
- 10.6 Dans les cas visés à la section 5.5 et si l'acheteur manque aux obligations spécifiées à la section 10.4, Geberit est également en droit d'interdire avec effet immédiat la transformation ou la revente des biens sous réserve. Une déclaration de retrait du contrat par Geberit vaut renonciation à l'autorisation de revendre et de recouvrer les créances nées de la revente. Dans de tels cas, Geberit sera également en droit d'exiger la restitution immédiate des marchandises sous réserve aux frais du l'acheteur, à l'exclusion de tout droit de rétention. Dans les cas susmentionnés, l'acheteur autorise Geberit ou son agent, sur présentation d'une autorisation écrite, à pénétrer à pied ou en véhicule dans ses locaux commerciaux afin de reprendre possession des marchandises sous réserve.
- 10.7 Dès lors qu'une clause de réserve de propriété ne peut être conclue avec l'acheteur en vertu de la loi applicable, les marchandises, les marchandises transformées et les créances du vendeur sur le prix d'achat, nées de la revente des marchandises, seront réputées mises en gage. La mise en gage signifie que les marchandises constituent une sûreté jusqu'au paiement intégral du prix d'achat à Geberit et que l'acheteur nécessite l'accord de Geberit pour transformer ou revendre les marchandises.
- 10.8 Si la valeur des sûretés qui reviennent à Geberit dépasse de plus de 20 % la totalité de nos créances garanties, Geberit est tenue, à la demande de l'acheteur, de libérer les sûretés excédentaires de son choix.

## 1. Réexportation

- 1.1 Geberit attire explicitement l'attention de l'acheteur sur le fait que tous les produits de Geberit sont protégés par divers droits de propriété intellectuelle dans d'autres pays. Par conséquent, l'acheteur est tenu de consulter Geberit avant de prévoir toute exportation.
- 1.2 Toute livraison des marchandises et de toute documentation produit quelle qu'elle soit aux Etats-Unis ou au Canada, notamment de descriptions des produits et de guides d'installation, est expressément interdite et nécessite l'autorisation écrite préalable de Geberit.
- 1.3 L'acheteur ne doit pas vendre, exporter ou réexporter, directement ou indirectement, vers la Fédération de Russie ou pour utilisation dans la Fédération de Russie, les marchandises livrées en vertu du présent contrat ou en relation avec ce qui relève du champ d'application de l'article c.14f de l'Ordonnance suisse imposant des mesures en relation avec la situation en Ukraine (SR 946.231.176.72).
- 1.4 L'acheteur s'abstient de vendre, d'exporter ou de réexporter, directement ou indirectement, au Bélarus ou en vue d'une utilisation au Bélarus, des biens fournis dans le cadre du présent contrat ou en relation avec celui-ci, qui tombent sous le coup de l'article 11a de l'ordonnance suisse instituant des mesures à l'encontre du Bélarus (RS 946.231.116.9).
- 1.5 L'acheteur fera tout ce qui est en son pouvoir pour veiller à ce que l'objectif de l'alinéa 11.3 et 11.4 ne soit pas compromis par des parties en aval de la chaîne commerciale.
- 1.6 L'acheteur doit mettre en place et maintenir un mécanisme de surveillance adéquat pour détecter tout comportement d'un tiers en aval de la chaîne commerciale, qui irait à l'encontre de l'objectif de l'alinéa 11.3 et 11.4.
- 1.7 Toute violation des paragraphes 11.3, 11.4, 11.5 ou 11.6 constitue une violation matérielle d'un élément essentiel de celui-ci et GEBERIT a le droit de demander les mesures correctives appropriées, y compris, mais sans s'y limiter :
- 11.7.1 la résiliation de celui-ci et
- 11.7.2 une amende de 50 000 francs suisse (soit cinquante mille francs suisse) ou le prix des marchandises illégalement exportées, selon le montant le plus élevé.
- 1.8 L'acheteur doit informer immédiatement GEBERIT de tout problème lié à l'application des paragraphes 11.3, 11.4, 11.5 ou 11.6, dans les activités de tiers concernées susceptibles d'aller à l'encontre de l'objectif du paragraphe 11.3 ou 11.4. L'acheteur doit fournir à GEBERIT des informations concernant le respect des obligations visées aux paragraphes 11.3, 11.4, 11.5 ou 11.6 dans un délai de deux semaines à compter du cadre de la simple demande de ces informations.

## 2. Interdiction de cession et de compensation

- 2.1 L'acheteur ne peut céder les droits et créances nés des contrats de vente à de tierces parties sans l'accord préalable de Geberit.
- 2.2 Il n'est pas autorisé à opérer la compensation de contre-créances avec les créances sur le prix d'achat à moins qu'il ne s'agisse d'une créance incontestée ou exécutoire.
- 2.3 L'acheteur n'est pas autorisé à exercer un droit de rétention sur le prix d'achat en se fondant sur toute créance à compenser qui ne résulte pas du contrat de livraison concerné.

## 3. Lieu d'exécution, juridiction compétente et droit applicable

- 3.1 Le lieu d'exécution pour l'ensemble des obligations nées du contrat de vente est le siège de Geberit, à Jona, Suisse.
- 3.2 Tout litige né d'un contrat de vente ou se rapportant à celui-ci, sera tranché par voie arbitrale, à l'exclusion de tout recours aux juridictions ordinaires, conformément au Règlement d'arbitrage de la Chambre de commerce de Zurich. L'arbitrage se déroulera à Zurich, la langue de procédure sera l'anglais.
- 3.3 Le contrat de vente est soumis au droit suisse. L'application de la Convention des Nations Unies sur la vente internationale de marchandises (« Convention de Vienne ») et du droit international privé est expressément exclue.

## 4. Garantie

- 4.1 Outre la garantie stipulée à la section 8, Geberit garantit que les marchandises livrées sont dépourvues de tout défaut de

matériel ou de fabrication s'agissant des produits et délais de garantie suivants.

Réservoirs à encastrer et éléments de montage Geberit	10 ans
Geberit Monolith	10 ans
Geberit Monolith Plus (électronique)	2 ans
Siphons, lavabos, vidages de baignoire avec arrivée d'eau Geberit	10 ans
Réservoirs apparents Geberit AP123 et AP128	10 ans
Réservoirs apparents Geberit AP110, 116 et 117	5 ans
Mécanismes de remplissage et de remplissage de rechange type 360, 380, 290	5 ans
Mécanismes de remplissage et de remplissage de rechange type 333, 340, 240	2 ans
Plaques de déclenchement Geberit	5 ans
Batteries de lavabo manuelles Geberit	2 ans
Commandes pneumatiques	5 ans
Geberit AquaClean	2 ans
Mécanismes de chasse Geberit pour WC et urinoires (électronique)	2 ans
Robinets Geberit pour lavabos (électronique)	2 ans
Robinets et mélangeurs	2 ans
Produits en céramique	10 ans
Produits Varicor	2 ans
Meubles de salle de bains	2 ans
Produits en acier inoxydable	2 ans
Abattant WC	2 ans
Mécanismes de réservoirs	2 ans
Bacs à douche	2 ans
Armoires de douche et écrans de baignoire	2 ans
Composants électroniques	2 ans
Accessoires	2 ans

- 4.2 La durée de la garantie commence à courir à compter de la date de livraison à l'acheteur. Si un défaut de matériel ou de fabrication apparaît pendant la durée de la garantie, Geberit satisfera à ses obligations de garantie en réparant la marchandise défectueuse ou en fournissant gratuitement des pièces de rechange. Geberit exclut expressément toute autre réclamation basée sur cette garantie supplémentaire, dans les limites autorisées par la loi. A l'expiration de la durée de la garantie, toute autre réclamation de garantie est exclue, et en particulier toute réclamation liée aux biens concernés s'ils ont été réparés ou remplacés au cours de la période de garantie.
- 4.3 La garantie est soumise aux conditions suivantes :
- l'installation respecte les règles écrites de technique d'application telles qu'édictées par Geberit; et
  - les marchandises ont été stockées, installées, entretenues et utilisées de façon correcte et professionnelle, selon les instructions délivrées par Geberit; et
  - les marchandises n'ont pas été modifiées et en particulier, aucun composant n'a été retiré, changé ou ajouté; et
  - les systèmes se composent uniquement des pièces d'origine de Geberit.
5. **Divisibilité**  
L'invalidité ou la nullité de toute disposition quelle qu'elle soit des présentes conditions n'affecte pas la validité ou le caractère exécutoire des autres dispositions. Dans un tel cas, les deux parties s'engagent à la remplacer par une cause juridiquement valable, se rapprochant le plus possible de la disposition frappée de nullité, dans le respect de l'objectif économique recherché. La présente clause s'applique également à toute omission dans les présentes.

## Index

Numéro de référence	Page	Numéro de référence	Page	Numéro de référence	Page	Numéro de référence	Page
108000000	909	326060000	862	500250000	906	574130000	688
110000000	1012	350490000	905	500260000	906	574950000	687
123260000	1040	355675000	905	500740000	1042	577650000	881
123261000	1040	360050000	906	500750000	1042	577660000	879
123262000	1040	360060000	906	501410000	1044	590153000	1036
123290000	1040	360070000	904	501470000	1044	595723000	1018
123291000	1040	361350000	904	501480000	1044	599113000	883
123292000	1040	361360000	904	501535000	1044	653009000	1035
124020000	639	361370000	904	501550000	1044	819200000	843
124025000	639	367200000	907	501635000	1044	819220000	843
124053000	636	402160016	902	501735000	1044	819240000	843
124060000	639	402170016	902	501825000	1044	819260000	843
124061000	639	406010016	899	501885000	1044	819270000	843
124062000	639	407010016	899	510010000	535	109.043.00.1	150
124063000	639	430000016	871	510040000	1045	109.050.00.1	151
124075000	639	430010016	874	510100000	535	109.060.00.1	151
124078000	639	430010226	874	510140000	1046	109.175.00.1	153
124090000	639	430010227	874	521005000	1017	109.212.00.1	152
124093000	639	430010229	874	521092000	876	109.233.00.2	153
124120000	642	430010304	874	521093000	876	109.300.00.5	148
124153000	636	430050016	872	521095000	876	109.721.00.2	168
124560000	644	430060016	875	551062000	1041	109.791.00.1	149
124575000	644	430060226	875	551064000	1041	110.001.00.1	16
124590000	644	430060227	875	551067000	1042	110.011.00.1	17
124729000	638	430060229	875	551070000	1017	110.020.00.1	18
124730000	638	430060304	875	551075000	1017	110.174.00.1	23
124736000	636	430200016	868	551081000	1042	110.175.00.1	22
124836000	636	430210016	873	552003000	908	110.212.00.1	19
162700000	863	430210226	873	552201000	908	110.231.00.2	21
200460000	684	430210227	873	554000000	898	110.233.00.2	20
200920000	686	430210229	873	554005000	1042	110.340.00.5	14
200930000	686	430210304	873	554010000	898	110.350.00.5	13
201680600	907	430300016	869	554015000	1017	110.792.00.1	15
201700000	889	430310016	873	571410000	883	111.003.00.2	52
201710000	888	430310226	873	571600000	877	111.013.00.1	98
201715000	888	430310227	873	571910000	688	111.027.00.1	102
201950000	682	430310229	873	573334000	894	111.029.00.1	45
204000000	682	430310304	873	573337000	894	111.030.00.2	53
208580000	903	430350016	870	573338000	897	111.041.00.1	102
211500000	893	430360016	874	573348000	897	111.042.00.1	102
211650000	892	430360226	874	573360000	895	111.043.00.1	102
211910000	685	430360227	874	573361000	895	111.044.00.1	102
212000000	892	430360229	874	573362000	895	111.045.00.1	102
212015000	891	430360304	874	573363000	895	111.046.00.1	102
228950000	690	431020016	875	573365000	895	111.055.00.1	95
229420000	689	431020226	875	573366000	895	111.056.00.1	96
231910000	691	431020227	875	573367000	895	111.060.00.2	54
231950000	692	431020229	875	573368000	895	111.064.00.1	105
236100000	1007	431020304	875	573370000	897	111.069.00.2	71
236400600	1011	431030016	875	573371000	897	111.079.00.2	40
236450600	992	431030226	875	573372000	897	111.080.00.1	40
238150000	977	431030227	875	573373000	897	111.085.00.1	39
273240000	1040	431030229	875	573410000	1013	111.086.00.1	39
296500000	862	431030304	875	574120000	688	111.087.00.1	39

Numéro de référence	Page	Numéro de référence	Page	Numéro de référence	Page	Numéro de référence	Page
111.088.00.1	39	111.944.00.1	101	115.085.KH.1	208	115.651.JM.1	195
111.221.00.2	105	111.945.00.1	101	115.085.KJ.1	208	115.651.JV.1	195
111.266.00.2	61	111.950.00.6	48	115.085.KK.1	208	115.651.JX.1	195
111.271.00.2	92	111.951.00.1	94	115.085.KM.1	208	115.651.SI.1	195
111.274.00.2	68	111.952.00.1	94	115.086.21.1	210	115.651.SJ.1	195
111.350.00.6	49	111.953.00.1	94	115.086.GH.1	210	115.652.00.1	195
111.434.00.2	63	111.954.00.1	94	115.087.00.1	210	115.652.JM.1	195
111.480.00.2	65	111.955.00.1	94	115.088.00.1	211	115.652.JV.1	195
111.489.00.2	67	111.979.00.1	38	115.202.11.1	1011	115.652.JX.1	195
111.490.00.2	66	115.035.11.1	212	115.211.CD.1	1012	115.652.SI.1	195
111.520.00.2	72	115.035.14.1	212	115.211.TD.1	1012	115.652.SJ.1	195
111.524.00.2	74	115.035.21.1	212	115.211.TF.1	1012	115.660.11.1	187
111.539.00.2	73	115.035.46.1	212	115.335.00.1	214	115.660.21.1	187
111.553.00.2	62	115.035.QA.1	212	115.336.00.1	215	115.660.DW.1	187
111.560.00.2	69	115.035.QC.1	212	115.416.11.1	100	115.660.JQ.1	187
111.562.00.2	70	115.035.QE.1	212	115.416.21.1	100	115.670.00.2	197
111.563.00.2	64	115.040.11.5	212	115.438.00.1	934	115.670.11.2	197
111.578.00.1	42	115.040.21.5	212	115.622.14.1	200	115.670.DW.2	197
111.580.00.2	85	115.040.46.5	212	115.622.FW.1	200	115.670.JM.2	197
111.581.00.2	86	115.045.11.5	213	115.622.JK.1	200	115.670.JV.2	197
111.591.00.2	87	115.045.21.5	213	115.622.JL.1	200	115.670.JX.2	197
111.593.00.2	88	115.045.46.5	213	115.622.JT.1	200	115.670.QB.2	197
111.616.00.2	78	115.055.11.1	213	115.622.QB.1	200	115.671.00.2	198
111.665.00.6	84	115.055.14.1	213	115.622.QD.1	200	115.671.11.2	198
111.676.00.2	80	115.055.21.1	213	115.622.QF.1	200	115.671.DW.2	198
111.686.00.2	83	115.055.46.1	213	115.622.SI.1	200	115.671.JM.2	198
111.689.00.2	82	115.055.QA.1	213	115.622.SJ.1	200	115.671.JV.2	198
111.747.00.1	106	115.055.QC.1	213	115.623.21.1	201	115.671.JX.2	198
111.780.00.2	90	115.055.QE.1	213	115.623.QC.1	201	115.671.QD.2	198
111.787.00.1	91	115.060.11.1	213	115.628.14.1	192	115.672.00.2	199
111.788.00.1	96	115.060.DW.1	213	115.628.FW.1	192	115.672.11.2	199
111.790.00.2	93	115.080.01.1	208	115.628.JK.1	192	115.672.DW.2	199
111.796.00.2	51	115.080.11.1	208	115.628.JL.1	192	115.672.JM.2	199
111.808.00.1	42	115.080.14.1	208	115.628.JT.1	192	115.672.JV.2	199
111.813.00.1	103	115.080.16.1	208	115.628.QB.1	192	115.672.JX.2	199
111.815.00.1	98	115.080.DW.1	208	115.628.QD.1	192	115.672.QF.2	199
111.825.00.2	40	115.080.JQ.1	208	115.628.QF.1	192	115.696.00.1	206
111.826.00.1	41	115.080.JT.1	208	115.628.SI.1	192	115.697.00.1	207
111.827.00.1	41	115.080.KH.1	208	115.628.SJ.1	192	115.751.00.1	205
111.835.00.1	99	115.080.KJ.1	208	115.629.14.1	192	115.758.01.5	188
111.839.00.2	99	115.080.KK.1	208	115.629.FW.1	192	115.758.14.5	188
111.841.00.1	44	115.080.KM.1	208	115.629.JK.1	192	115.758.16.5	188
111.847.00.1	106	115.081.GH.1	209	115.629.JL.1	192	115.758.JQ.5	188
111.848.00.2	104	115.081.JK.1	209	115.629.JT.1	192	115.758.JT.5	188
111.858.00.1	97	115.081.JL.1	209	115.629.QB.1	192	115.758.KH.5	188
111.859.00.1	97	115.081.SI.1	209	115.629.QD.1	192	115.758.KJ.5	188
111.868.00.1	104	115.081.SJ.1	209	115.629.QF.1	192	115.758.KK.5	188
111.869.00.1	103	115.082.00.1	210	115.629.SI.1	192	115.758.KM.5	188
111.887.00.1	100	115.082.SI.1	210	115.629.SJ.1	192	115.758.SN.5	188
111.889.00.1	38	115.085.01.1	208	115.650.00.1	194	115.764.FW.1	205
111.891.00.1	44	115.085.11.1	208	115.650.JM.1	194	115.766.00.1	205
111.900.00.6	47	115.085.14.1	208	115.650.JV.1	194	115.766.SI.1	205
111.923.00.6	50	115.085.16.1	208	115.650.JX.1	194	115.768.11.1	206
111.941.00.1	101	115.085.DW.1	208	115.650.SI.1	194	115.768.21.1	206
111.942.00.1	101	115.085.JQ.1	208	115.650.SJ.1	194	115.768.46.1	206
111.943.00.1	101	115.085.JT.1	208	115.651.00.1	195	115.770.11.5	186

Numéro de référence	Page	Numéro de référence	Page	Numéro de référence	Page	Numéro de référence	Page
115.770.21.5	186	115.883.01.1	191	115.909.SN.6	234	116.017.DW.1	280
115.770.79.5	186	115.883.11.1	191	115.918.00.1	252	116.017.JQ.1	280
115.770.DT.5	186	115.883.14.1	191	115.936.14.6	228	116.017.KH.1	280
115.770.DW.5	186	115.883.16.1	191	115.936.SN.6	228	116.017.KJ.1	280
115.770.FY.5	186	115.883.DW.1	191	115.937.14.6	240	116.017.KK.1	280
115.770.JQ.5	186	115.883.JQ.1	191	115.937.SN.6	240	116.017.KM.1	280
115.770.KA.5	186	115.883.JT.1	191	115.943.21.1	251	116.021.11.5	262
115.770.LA.5	186	115.883.KH.1	191	115.947.00.1	251	116.021.21.5	262
115.770.LB.5	186	115.883.KJ.1	191	115.947.21.1	251	116.021.DW.5	262
115.770.SX.5	186	115.883.KK.1	191	115.955.00.6	231	116.021.JQ.5	262
115.787.SN.5	189	115.883.KM.1	191	115.956.14.6	232	116.024.14.1	266
115.788.00.1	199	115.884.00.1	193	115.956.SN.6	232	116.024.FW.1	266
115.788.00.2	196	115.884.JK.1	193	115.980.21.2	201	116.024.JK.1	266
115.788.11.2	196	115.884.JL.1	193	115.980.BZ.2	201	116.024.JL.1	266
115.788.21.2	196	115.884.JM.1	193	115.981.21.2	203	116.024.JT.1	266
115.788.DW.2	196	115.884.JV.1	193	115.981.BZ.2	203	116.024.QB.1	266
115.788.GH.2	196	115.884.JX.1	193	115.985.00.5	297	116.024.QD.1	266
115.788.JK.2	196	115.884.SI.1	193	115.993.00.1	252	116.024.QF.1	266
115.788.JL.2	196	115.884.SJ.1	193	115.995.21.2	202	116.024.SI.1	266
115.788.JM.2	196	115.885.00.6	239	115.995.BZ.2	202	116.024.SJ.1	266
115.788.JV.2	196	115.889.SN.1	191	115.996.21.2	204	116.025.16.1	264
115.788.JX.2	196	115.890.16.6	220	115.996.BZ.2	204	116.025.DW.1	264
115.788.SD.2	196	115.890.DW.6	220	116.003.00.1	294	116.025.JQ.1	264
115.801.00.5	296	115.890.SN.6	220	116.004.00.1	295	116.025.KH.1	264
115.805.21.5	288	115.891.16.6	233	116.005.00.1	297	116.025.KJ.1	264
115.817.11.5	285	115.891.DW.6	233	116.011.11.5	277	116.025.KK.1	264
115.817.46.5	285	115.891.SN.6	233	116.011.21.5	277	116.025.KM.1	264
115.818.11.5	285	115.893.14.1	189	116.011.DW.5	277	116.025.SN.1	264
115.818.46.5	285	115.893.45.1	189	116.011.JQ.5	277	116.026.GH.1	268
115.848.00.1	292	115.893.JT.1	189	116.014.14.1	281	116.026.QB.1	268
115.849.00.1	293	115.893.KJ.1	189	116.014.FW.1	281	116.026.QD.1	268
115.856.16.6	229	115.893.KX.1	189	116.014.JK.1	281	116.026.QF.1	268
115.856.DW.6	229	115.893.KY.1	189	116.014.JL.1	281	116.027.16.1	265
115.856.SN.6	229	115.897.00.6	227	116.014.JT.1	281	116.027.JQ.1	265
115.861.00.6	253	115.898.00.6	236	116.014.QB.1	281	116.027.KH.1	265
115.862.00.6	226	115.906.16.6	221	116.014.QD.1	281	116.027.KJ.1	265
115.863.16.6	223	115.906.DW.6	221	116.014.QF.1	281	116.027.KM.1	265
115.863.SN.6	223	115.906.SN.6	221	116.014.SI.1	281	116.027.KX.1	265
115.864.16.6	238	115.907.16.6	222	116.014.SJ.1	281	116.031.11.5	270
115.864.SN.6	238	115.907.DW.6	222	116.015.16.1	279	116.031.21.5	270
115.867.16.6	224	115.907.JQ.6	222	116.015.DW.1	279	116.031.DW.5	270
115.867.SN.6	224	115.907.KH.6	222	116.015.JQ.1	279	116.034.14.1	274
115.869.16.6	237	115.907.KJ.6	222	116.015.KH.1	279	116.034.FW.1	274
115.869.SN.6	237	115.907.KK.6	222	116.015.KJ.1	279	116.034.JK.1	274
115.882.01.1	190	115.907.KM.6	222	116.015.KK.1	279	116.034.JL.1	274
115.882.11.1	190	115.907.SN.6	222	116.015.KM.1	279	116.034.JT.1	274
115.882.14.1	190	115.908.16.6	235	116.015.SN.1	279	116.034.QB.1	274
115.882.16.1	190	115.908.DW.6	235	116.016.00.1	284	116.034.QD.1	274
115.882.DW.1	190	115.908.JQ.6	235	116.016.00.5	283	116.034.QF.1	274
115.882.JQ.1	190	115.908.KH.6	235	116.016.11.5	283	116.034.SI.1	274
115.882.JT.1	190	115.908.KJ.6	235	116.016.DW.5	283	116.034.SJ.1	274
115.882.KH.1	190	115.908.KK.6	235	116.016.GH.5	283	116.035.16.1	272
115.882.KJ.1	190	115.908.KM.6	235	116.016.JK.5	283	116.035.DW.1	272
115.882.KK.1	190	115.908.SN.6	235	116.016.JL.5	283	116.035.JQ.1	272
115.882.KM.1	190	115.909.16.6	234	116.016.SD.5	283	116.035.KH.1	272
115.882.SN.1	190	115.909.DW.6	234	116.017.16.1	280	116.035.KJ.1	272

Numéro de référence	Page	Numéro de référence	Page	Numéro de référence	Page	Numéro de référence	Page
116.035.KK.1	272	116.056.KK.1	246	116.132.21.1	345	116.176.SN.1	348
116.035.KM.1	272	116.056.KM.1	246	116.133.21.1	335	116.177.14.1	331
116.035.SN.1	272	116.057.16.1	246	116.134.21.1	335	116.177.21.1	331
116.036.GH.1	276	116.057.DW.1	246	116.135.21.1	333	116.177.SN.1	331
116.036.QB.1	276	116.057.JQ.1	246	116.136.21.1	334	116.178.14.1	341
116.036.QD.1	276	116.057.KH.1	246	116.140.00.1	991	116.178.21.1	341
116.036.QF.1	276	116.057.KJ.1	246	116.141.00.1	1010	116.178.SN.1	341
116.037.16.1	273	116.057.KK.1	246	116.142.00.1	995	116.181.14.1	329
116.037.JQ.1	273	116.057.KM.1	246	116.143.00.1	998	116.181.21.1	329
116.037.KH.1	273	116.057.SN.1	246	116.144.00.1	1001	116.181.SN.1	329
116.037.KJ.1	273	116.058.00.1	1014	116.145.21.1	333	116.182.14.1	329
116.037.KM.1	273	116.059.00.1	1015	116.146.21.1	334	116.182.21.1	329
116.037.KX.1	273	116.059.SN.1	1015	116.147.00.1	1004	116.182.SN.1	329
116.040.11.1	249	116.060.00.1	1014	116.155.21.1	333	116.183.14.1	339
116.040.21.1	249	116.062.00.1	1015	116.156.21.1	334	116.183.21.1	339
116.040.JQ.1	249	116.064.11.1	278	116.161.14.1	327	116.183.SN.1	339
116.041.11.1	250	116.064.21.1	278	116.161.21.1	327	116.184.14.1	339
116.041.21.1	250	116.064.DW.1	278	116.161.SN.1	327	116.184.21.1	339
116.041.JQ.1	250	116.064.JQ.1	278	116.162.14.1	327	116.184.SN.1	339
116.042.11.1	242	116.065.00.1	1014	116.162.21.1	327	116.185.14.1	347
116.042.21.1	242	116.066.00.1	1013	116.162.SN.1	327	116.185.21.1	347
116.042.JQ.1	242	116.067.00.1	1015	116.163.14.1	337	116.185.SN.1	347
116.043.11.1	244	116.068.00.1	1017	116.163.21.1	337	116.186.14.1	347
116.043.21.1	244	116.069.FW.1	299	116.163.SN.1	337	116.186.21.1	347
116.043.JQ.1	244	116.070.00.1	989	116.164.14.1	337	116.186.SN.1	347
116.044.11.1	242	116.071.00.1	1009	116.164.21.1	337	116.187.14.1	329
116.045.11.1	244	116.072.00.1	993	116.164.SN.1	337	116.187.21.1	329
116.046.11.1	249	116.073.00.1	996	116.165.14.1	346	116.187.SN.1	329
116.047.11.1	250	116.074.00.1	999	116.165.21.1	346	116.188.14.1	339
116.048.11.1	243	116.075.00.1	1002	116.165.SN.1	346	116.188.21.1	339
116.049.11.1	245	116.076.00.1	286	116.166.14.1	346	116.188.SN.1	339
116.050.11.1	243	116.077.00.1	287	116.166.21.1	346	116.191.14.1	332
116.050.21.1	243	116.080.00.1	990	116.166.SN.1	346	116.191.21.1	332
116.050.JQ.1	243	116.081.00.1	1009	116.167.14.1	327	116.191.SN.1	332
116.051.GH.1	248	116.082.00.1	994	116.167.21.1	327	116.192.14.1	332
116.051.KA.1	248	116.083.00.1	997	116.167.SN.1	327	116.192.21.1	332
116.051.KT.1	248	116.084.00.1	1000	116.168.14.1	337	116.192.SN.1	332
116.051.KV.1	248	116.085.00.1	1003	116.168.21.1	337	116.193.14.1	342
116.052.21.1	248	116.086.00.1	269	116.168.SN.1	337	116.193.21.1	342
116.053.GH.1	247	116.090.SG.6	225	116.171.14.1	331	116.193.SN.1	342
116.053.KA.1	247	116.090.SM.6	225	116.171.21.1	331	116.194.14.1	342
116.053.KT.1	247	116.092.SG.6	230	116.171.SN.1	331	116.194.21.1	342
116.053.KV.1	247	116.092.SM.6	230	116.172.14.1	331	116.194.SN.1	342
116.054.21.1	247	116.093.11.1	263	116.172.21.1	331	116.195.14.1	349
116.055.16.1	245	116.093.21.1	263	116.172.SN.1	331	116.195.21.1	349
116.055.DW.1	245	116.093.DW.1	263	116.173.14.1	341	116.195.SN.1	349
116.055.JQ.1	245	116.093.JQ.1	263	116.173.21.1	341	116.196.14.1	349
116.055.KH.1	245	116.094.11.1	271	116.173.SN.1	341	116.196.21.1	349
116.055.KJ.1	245	116.094.21.1	271	116.174.14.1	341	116.196.SN.1	349
116.055.KK.1	245	116.094.DW.1	271	116.174.21.1	341	116.197.14.1	332
116.055.KM.1	245	116.094.JQ.1	271	116.174.SN.1	341	116.197.21.1	332
116.056.16.1	246	116.096.00.1	254	116.175.14.1	348	116.197.SN.1	332
116.056.DW.1	246	116.098.00.6	254	116.175.21.1	348	116.198.14.1	342
116.056.JQ.1	246	116.119.00.1	1013	116.175.SN.1	348	116.198.21.1	342
116.056.KH.1	246	116.130.00.1	367	116.176.14.1	348	116.198.SN.1	342
116.056.KJ.1	246	116.131.21.1	345	116.176.21.1	348	116.207.21.1	878

Numéro de référence	Page	Numéro de référence	Page	Numéro de référence	Page	Numéro de référence	Page
116.207.79.1	878	116.266.14.1	360	116.288.SN.1	357	119.702.00.1	1016
116.207.FY.1	878	116.266.21.1	360	116.291.14.1	355	123.105.11.1	160
116.207.SX.1	878	116.266.SN.1	360	116.291.21.1	355	123.135.11.1	161
116.208.21.1	882	116.267.14.1	353	116.291.SN.1	355	123.136.11.1	161
116.209.21.1	880	116.267.21.1	353	116.292.14.1	355	123.700.11.1	159
116.217.14.1	282	116.267.SN.1	353	116.292.21.1	355	123.701.11.1	160
116.217.FW.1	282	116.268.14.1	357	116.292.SN.1	355	128.300.11.5	158
116.217.JK.1	282	116.268.21.1	357	116.293.14.1	358	128.309.11.5	158
116.217.JL.1	282	116.268.SN.1	357	116.293.21.1	358	131.001.00.5	957
116.217.JT.1	282	116.271.14.1	355	116.293.SN.1	358	131.001.JK.5	956
116.217.QB.1	282	116.271.21.1	355	116.294.14.1	358	131.001.JL.5	956
116.217.QD.1	282	116.271.SN.1	355	116.294.21.1	358	131.001.JV.5	957
116.217.QF.1	282	116.272.14.1	355	116.294.SN.1	358	131.001.SI.5	956
116.217.SI.1	282	116.272.21.1	355	116.295.14.1	362	131.001.SJ.6	956
116.217.SJ.1	282	116.272.SN.1	355	116.295.21.1	362	131.001.SL.5	956
116.227.14.1	267	116.273.14.1	358	116.295.SN.1	362	131.021.00.5	949
116.227.FW.1	267	116.273.21.1	358	116.296.14.1	362	131.021.JK.5	948
116.227.JK.1	267	116.273.SN.1	358	116.296.21.1	362	131.021.JL.5	948
116.227.JL.1	267	116.274.14.1	358	116.296.SN.1	362	131.021.JV.5	949
116.227.JT.1	267	116.274.21.1	358	116.297.14.1	355	131.021.SI.5	948
116.227.QB.1	267	116.274.SN.1	358	116.297.21.1	355	131.021.SJ.6	948
116.227.QD.1	267	116.275.14.1	362	116.297.SN.1	355	131.021.SL.5	948
116.227.QF.1	267	116.275.21.1	362	116.298.14.1	358	131.030.JK.5	967
116.227.SI.1	267	116.275.SN.1	362	116.298.21.1	358	131.030.JL.5	967
116.227.SJ.1	267	116.276.14.1	362	116.298.SN.1	358	131.030.SI.5	967
116.235.21.1	343	116.276.21.1	362	116.335.21.1	350	131.030.SJ.6	967
116.236.21.1	344	116.276.SN.1	362	116.336.21.1	351	131.031.00.5	953
116.237.14.1	275	116.277.14.1	355	116.365.21.1	350	131.031.JK.5	952
116.237.FW.1	275	116.277.21.1	355	116.366.21.1	351	131.031.JL.5	952
116.237.JK.1	275	116.277.SN.1	355	116.421.00.1	366	131.031.JV.5	953
116.237.JL.1	275	116.278.14.1	358	116.422.00.1	368	131.031.SI.5	952
116.237.JT.1	275	116.278.21.1	358	116.425.11.1	366	131.031.SJ.6	952
116.237.QB.1	275	116.278.SN.1	358	116.426.11.1	366	131.033.00.5	961
116.237.QD.1	275	116.281.14.1	353	116.450.00.1	369	131.033.JK.5	960
116.237.QF.1	275	116.281.21.1	353	116.451.00.1	369	131.033.JL.5	960
116.237.SI.1	275	116.281.SN.1	353	116.464.14.1	363	131.033.JV.5	961
116.237.SJ.1	275	116.282.14.1	353	116.464.21.1	363	131.033.SI.5	960
116.245.21.1	343	116.282.21.1	353	116.465.14.1	364	131.033.SJ.6	960
116.246.21.1	344	116.282.SN.1	353	116.465.21.1	364	131.071.21.1	964
116.255.21.1	343	116.283.14.1	357	118.026.11.1	155	131.081.11.1	965
116.256.21.1	344	116.283.21.1	357	118.026.21.1	155	131.082.16.1	965
116.261.14.1	353	116.283.SN.1	357	118.100.11.1	166	131.083.16.1	964
116.261.21.1	353	116.284.14.1	357	118.200.16.1	164	131.085.11.1	964
116.261.SN.1	353	116.284.21.1	357	118.221.11.1	154	131.088.29.1	966
116.262.14.1	353	116.284.SN.1	357	118.221.21.1	154	131.108.11.1	965
116.262.21.1	353	116.285.14.1	360	119.060.11.1	166	131.201.00.7	959
116.262.SN.1	353	116.285.21.1	360	119.063.11.1	167	131.201.JK.7	958
116.263.14.1	357	116.285.SN.1	360	119.503.11.1	166	131.201.JL.7	958
116.263.21.1	357	116.286.14.1	360	119.504.11.1	165	131.201.JV.7	959
116.263.SN.1	357	116.286.21.1	360	119.610.11.1	164	131.201.SI.7	958
116.264.14.1	357	116.286.SN.1	360	119.611.16.1	164	131.201.SJ.7	958
116.264.21.1	357	116.287.14.1	353	119.668.00.1	169	131.221.00.7	951
116.264.SN.1	357	116.287.21.1	353	119.675.00.1	169	131.221.JK.7	950
116.265.14.1	360	116.287.SN.1	353	119.688.21.1	298	131.221.JL.7	950
116.265.21.1	360	116.288.14.1	357	119.696.11.1	165	131.221.JV.7	951
116.265.SN.1	360	116.288.21.1	357	119.698.16.1	154	131.221.SI.7	950



Numéro de référence	Page	Numéro de référence	Page	Numéro de référence	Page	Numéro de référence	Page
131.221.SJ.7	950	147.038.SJ.1	936	150.592.21.1	437	152.074.21.1	379
131.231.00.7	955	147.039.00.1	933	150.680.00.1	434	152.075.21.1	379
131.231.JK.7	954	147.040.00.1	943	150.685.00.1	435	152.076.21.1	387
131.231.JL.7	954	147.041.SI.1	936	150.700.00.6	443	152.080.14.1	382
131.231.JV.7	955	147.041.SJ.1	936	150.701.00.6	445	152.080.21.1	382
131.231.SI.7	954	147.042.11.1	934	150.702.00.6	444	152.081.21.1	383
131.231.SJ.7	954	147.044.00.1	937	150.710.21.6	443	152.084.21.1	377
131.233.00.7	963	147.045.00.1	941	150.711.21.6	445	152.089.01.1	378
131.233.JK.7	962	147.048.00.1	943	150.755.21.6	446	152.091.21.1	378
131.233.JL.7	962	147.049.00.1	933	150.756.21.6	447	152.092.21.1	378
131.233.JV.7	963	147.072.00.1	944	150.757.21.6	447	152.093.21.1	377
131.233.SI.7	962	147.075.00.1	932	150.991.00.1	448	152.099.01.1	378
131.233.SJ.7	962	147.076.01.1	940	151.016.11.1	313	152.107.16.1	397
136.430.11.1	163	147.077.00.1	931	151.019.01.1	373	152.108.16.1	397
136.444.11.1	162	147.078.00.1	933	151.020.21.1	374	152.113.16.1	397
136.530.11.1	162	147.081.P0.1	932	151.021.21.1	374	152.114.16.1	397
136.535.11.1	159	147.086.01.1	939	151.024.14.1	375	152.115.16.1	397
136.610.11.1	163	150.017.00.6	448	151.025.14.1	375	152.121.00.1	399
136.723.00.3	175	150.265.11.1	438	151.034.11.1	376	152.122.00.1	399
136.724.00.3	175	150.265.21.1	438	151.034.14.1	375	152.170.16.1	309
136.752.00.1	175	150.265.45.1	438	151.034.21.1	375	152.175.16.1	398
136.753.00.1	174	150.265.46.1	438	151.035.11.1	376	152.176.16.1	398
136.764.21.1	178	150.266.11.1	439	151.035.14.1	375	152.179.16.1	398
136.765.21.1	177	150.266.16.1	439	151.035.21.1	375	152.180.16.1	398
136.909.21.2	176	150.266.21.1	439	151.039.21.1	376	152.181.16.1	398
146.070.11.1	922	150.266.KJ.1	439	151.100.11.1	314	152.184.16.1	398
146.130.11.2	923	150.280.11.1	435	151.105.21.1	373	152.231.11.1	313
146.200.11.1	915	150.280.14.1	435	151.107.11.1	373	152.232.00.1	394
146.200.21.1	915	150.280.21.1	435	151.116.11.1	377	152.234.21.1	393
146.210.11.1	914	150.280.45.1	435	151.117.11.1	377	152.235.11.1	394
146.210.21.1	914	150.280.46.1	435	151.120.11.1	381	152.235.21.1	394
146.220.11.1	916	150.281.11.1	442	151.120.21.1	381	152.378.11.1	395
146.220.21.1	916	150.281.21.1	442	151.121.00.1	381	152.392.11.1	393
146.220.JT.1	916	150.285.11.1	436	151.122.21.1	382	152.393.11.1	393
146.250.01.1	917	150.285.14.1	436	152.005.00.1	386	152.400.16.1	305
146.250.21.1	917	150.285.21.1	436	152.013.21.1	387	152.402.16.1	305
146.270.11.1	920	150.285.45.1	436	152.018.00.1	315	152.404.46.1	307
146.270.FW.1	920	150.285.46.1	436	152.038.16.1	397	152.408.00.1	898
146.270.SI.1	920	150.300.14.1	442	152.039.16.1	396	152.420.46.1	306
146.270.SJ.1	920	150.300.21.1	442	152.040.16.1	397	152.422.46.1	306
146.290.11.1	918	150.300.KJ.1	442	152.041.16.1	397	152.424.00.1	310
146.290.FW.1	918	150.481.11.1	446	152.042.16.1	397	152.425.46.1	306
146.290.SI.1	918	150.481.14.1	446	152.043.16.1	396	152.426.46.1	306
146.290.SJ.1	918	150.481.21.1	446	152.044.16.1	396	152.428.46.1	306
146.350.01.1	919	150.481.KJ.1	446	152.045.16.1	397	152.429.46.1	306
147.020.00.1	930	150.501.00.6	440	152.046.16.1	397	152.434.16.1	165
147.030.11.1	930	150.505.00.6	441	152.049.21.1	380	152.438.46.1	308
147.030.21.1	930	150.520.21.6	440	152.050.14.1	382	152.439.46.1	307
147.031.11.1	931	150.525.21.6	441	152.050.21.1	382	152.441.46.1	307
147.031.21.1	931	150.550.00.1	437	152.051.01.1	381	152.465.00.1	310
147.033.11.1	931	150.551.21.1	436	152.059.21.1	380	152.489.16.1	298
147.033.21.1	931	150.552.00.1	437	152.061.01.1	381	152.495.00.1	316
147.034.00.1	934	150.552.21.1	436	152.070.21.1	384	152.496.00.1	316
147.035.00.1	935	150.581.00.1	438	152.071.21.1	384	152.497.00.1	310
147.036.00.1	935	150.583.21.1	437	152.072.21.1	379	152.550.11.1	389
147.038.SI.1	936	150.592.00.1	438	152.073.21.1	379	152.556.11.1	389

Numéro de référence	Page	Numéro de référence	Page	Numéro de référence	Page	Numéro de référence	Page
152.597.11.1	391	154.335.14.1	427	241.631.00.1	368	352.332.08.1	400
152.607.11.1	312	154.335.21.1	427	241.993.01.1	386	352.333.08.1	400
152.613.11.1	306	154.336.FW.1	427	241.993.11.1	385	352.368.00.1	400
152.627.16.1	312	154.337.FW.1	427	241.993.14.1	386	352.377.16.1	395
152.647.00.1	305	154.338.00.1	428	241.993.21.1	386	352.379.16.1	395
152.682.00.1	316	154.339.00.1	428	242.018.00.1	169	352.389.08.1	396
152.689.00.1	316	154.340.FW.1	428	242.042.00.1	103	359.144.11.1	310
152.690.00.1	316	154.341.FW.1	428	242.126.11.1	388	363.050.00.1	144
152.691.00.1	316	154.440.39.1	412	242.126.21.1	388	364.052.00.1	144
152.692.00.1	316	154.440.KS.1	412	242.307.21.1	365	365.050.00.1	144
152.693.00.1	316	154.440.QC.1	412	242.309.00.1	106	366.050.00.1	144
152.701.11.1	312	154.441.39.1	412	242.349.00.1	365	367.050.00.1	144
152.702.11.1	393	154.441.KS.1	412	242.545.00.1	944	388.001.00.1	456
152.704.11.1	393	154.441.QC.1	412	242.546.00.1	942	388.005.00.1	456
152.711.11.1	389	154.442.39.1	412	242.547.00.1	943	388.007.00.1	455
152.713.11.1	389	154.442.KS.1	412	242.645.21.1	365	388.008.00.1	457
152.715.11.1	390	154.442.QC.1	412	242.758.00.1	214	388.009.00.1	457
152.741.11.1	388	154.446.KS.2	411	242.834.21.1	365	388.011.00.3	454
152.742.11.1	388	154.446.QC.2	411	242.837.00.1	942	388.012.00.3	454
152.767.11.1	392	154.447.KS.2	411	242.839.P0.1	932	388.013.00.2	455
152.768.11.1	395	154.447.QC.2	411	243.168.00.1	200	388.015.00.2	452
152.796.00.1	316	154.448.KS.2	411	243.173.00.1	941	388.021.00.1	459
152.818.11.1	391	154.448.QC.2	411	243.275.00.1	299	388.022.00.1	459
152.819.11.1	390	154.450.KS.1	410	243.276.00.1	300	388.023.00.1	458
152.821.11.1	392	154.451.KS.1	410	243.277.00.1	301	388.032.00.1	460
152.860.11.1	372	154.453.KS.1	410	243.312.00.1	1016	388.033.00.1	460
152.861.11.1	372	154.455.00.1	410	243.625.00.1	365	388.100.00.1	462
152.885.11.1	390	154.458.00.1	412	243.626.21.1	365	388.101.00.1	461
152.886.11.1	391	154.459.00.1	412	243.635.00.1	365	388.102.00.1	461
152.910.16.1	396	154.461.KS.1	410	243.636.00.1	365	388.104.00.1	463
152.950.11.1	311	156.050.00.1	35	243.637.00.1	365	388.105.00.1	461
152.951.11.1	311	156.051.00.1	107	243.638.00.1	365	388.106.00.1	462
152.973.00.1	398	156.054.00.1	107	243.905.00.1	155	388.107.00.1	462
152.974.00.1	398	167.733.16.1	304	244.120.00.1	204	388.108.00.1	462
152.978.00.1	398	167.734.16.1	304	244.622.00.1	367	388.109.00.1	463
152.979.00.1	398	171.001.01.2	1048	244.999.00.1	256	388.110.00.1	463
152.981.00.1	398	171.005.01.2	1049	245.368.01.1	939	388.111.00.1	463
153.564.16.1	316	171.006.01.2	1048	245.451.11.1	494	388.112.00.1	464
153.565.16.1	316	217.713.11.1	309	245.464.JT.1	687	388.113.00.1	464
153.566.16.1	316	217.713.46.1	309	245.820.01.1	938	388.114.00.1	464
154.050.00.1	415	238.192.00.2	169	245.830.01.1	938	388.115.00.1	463
154.052.00.1	415	240.017.00.1	169	245.840.01.1	937	388.117.00.1	463
154.053.00.1	416	240.396.00.1	935	245.999.01.1	939	388.120.00.1	452
154.059.00.1	416	240.476.00.1	154	246.110.00.1	301	388.121.00.2	453
154.150.00.1	407	240.635.00.1	941	246.191.00.5	172	388.123.00.2	453
154.152.00.1	408	240.648.00.1	383	249.801.00.1	940	388.125.00.1	464
154.153.00.1	408	240.938.00.1	214	250.022.00.1	944	388.132.00.1	461
154.159.00.1	409	241.154.00.1	255	273.645.21.2	178	388.350.29.1	309
154.307.00.1	413	241.155.00.1	255	281.004.00.5	173	405.012.00.1	308
154.309.00.1	413	241.502.11.1	388	281.207.00.1	173	405.116.00.1	308
154.310.00.1	417	241.502.21.1	388	281.208.00.1	173	457.430.00.1	24
154.311.00.1	417	241.507.11.1	169	282.303.21.2	176	457.534.00.1	32
154.312.00.1	417	241.507.21.1	169	283.313.21.5	179	457.536.00.1	33
154.314.00.1	414	241.508.11.1	169	352.328.08.1	399	457.606.00.1	29
154.320.00.1	413	241.508.21.1	169	352.329.08.1	399	457.608.00.5	25
154.335.11.1	427	241.568.00.1	256	352.331.08.1	400	457.611.00.1	28

Numéro de référence	Page	Numéro de référence	Page	Numéro de référence	Page	Numéro de référence	Page
457.686.00.1	31	461.742.00.1	133	500.262.01.1	802	500.332.01.1	751
457.689.00.1	30	464.015.00.1	43	500.263.01.1	793	500.333.01.1	783
457.801.00.2	34	464.044.00.1	44	500.264.01.1	786	500.334.01.1	752
457.872.26.1	34	465.029.00.1	45	500.265.01.1	768	500.335.01.1	783
457.888.26.1	34	500.089.00.1	1016	500.266.01.1	754	500.336.01.1	752
457.893.00.1	24	500.121.00.1	1041	500.267.01.1	753	500.337.01.1	783
458.212.00.2	55	500.122.00.1	1041	500.268.01.1	784	500.338.01.1	752
458.233.00.3	56	500.133.00.1	806	500.269.01.1	785	500.339.01.1	784
461.000.25.1	112	500.134.01.1	807	500.270.01.1	749	500.340.01.1	808
461.002.00.1	112	500.151.01.1	779	500.271.01.1	755	500.341.01.1	763
461.003.00.1	113	500.152.01.1	751	500.272.01.1	794	500.342.01.1	733
461.004.00.1	140	500.153.01.1	749	500.273.00.1	846	500.343.01.1	787
461.006.00.1	140	500.187.01.1	798	500.275.01.1	748	500.344.01.1	788
461.014.00.1	115	500.188.01.1	798	500.276.00.1	547	500.346.00.1	557
461.015.00.1	141	500.199.21.1	743	500.277.00.1	547	500.346.01.1	557
461.022.00.1	113	500.201.01.1	536	500.278.00.1	547	500.346.43.1	557
461.025.00.1	116	500.202.01.1	536	500.279.00.1	547	500.347.00.1	557
461.030.00.1	43	500.202.JT.1	536	500.281.01.1	781	500.348.00.1	557
461.031.00.1	43	500.203.00.1	559	500.282.01.1	780	500.348.43.1	557
461.035.00.1	135	500.204.00.1	559	500.283.01.1	780	500.349.01.1	793
461.036.00.1	115	500.205.00.1	847	500.284.01.1	805	500.350.00.1	706
461.037.26.1	141	500.206.00.1	849	500.285.01.1	776	500.350.JK.1	706
461.038.00.1	132	500.207.00.1	848	500.286.01.1	775	500.350.JL.1	706
461.058.00.1	117	500.208.01.1	718	500.287.01.1	778	500.350.JR.1	706
461.064.00.1	114	500.209.01.1	723	500.288.01.1	786	500.351.00.1	706
461.070.00.1	143	500.212.01.1	720	500.289.01.1	787	500.351.JK.1	706
461.074.00.1	118	500.214.01.1	722	500.290.01.1	731	500.351.JL.1	706
461.089.00.1	115	500.221.01.1	722	500.291.01.1	731	500.351.JR.1	706
461.140.00.1	114	500.222.01.1	698	500.292.01.1	798	500.352.00.1	708
461.141.00.2	123	500.223.01.1	700	500.294.01.1	760	500.352.JK.1	708
461.145.00.1	137	500.224.01.1	700	500.295.01.1	760	500.352.JL.1	708
461.146.00.1	138	500.225.01.1	700	500.297.01.1	762	500.352.JR.1	708
461.149.00.1	133	500.226.01.1	700	500.299.01.1	731	500.353.00.1	708
461.163.00.5	117	500.227.01.1	699	500.300.01.1	731	500.353.JK.1	708
461.173.00.1	134	500.228.01.1	699	500.301.01.1	730	500.353.JL.1	708
461.178.00.2	133	500.229.01.1	700	500.302.01.1	798	500.353.JR.1	708
461.185.00.1	114	500.230.01.1	699	500.304.01.1	762	500.354.00.1	708
461.190.00.1	139	500.235.01.1	721	500.305.01.1	762	500.354.JK.1	708
461.191.00.1	140	500.237.01.1	720	500.306.01.1	732	500.354.JL.1	708
461.194.00.1	115	500.238.01.1	720	500.307.01.1	732	500.354.JR.1	708
461.197.00.1	134	500.239.01.1	721	500.310.01.1	730	500.355.00.1	708
461.200.00.1	112	500.240.01.1	721	500.311.01.1	762	500.355.JK.1	708
461.206.00.2	124	500.248.01.1	699	500.313.01.1	732	500.355.JL.1	708
461.301.00.6	122	500.249.01.1	700	500.315.01.1	762	500.355.JR.1	708
461.311.00.6	121	500.250.01.1	700	500.316.01.1	730	500.356.00.1	709
461.430.00.1	125	500.251.01.1	700	500.318.01.1	792	500.356.JK.1	709
461.435.00.1	125	500.252.01.1	700	500.319.01.1	792	500.356.JL.1	709
461.445.00.1	135	500.253.01.1	700	500.320.01.1	760	500.356.JR.1	709
461.530.00.1	126	500.254.01.1	724	500.322.01.1	730	500.357.00.1	712
461.606.00.1	130	500.255.01.1	724	500.324.01.1	760	500.357.JK.1	712
461.621.00.1	129	500.256.01.1	698	500.326.01.1	761	500.357.JL.1	712
461.660.00.1	139	500.257.00.1	846	500.327.01.1	761	500.357.JR.1	712
461.686.00.1	128	500.258.00.1	846	500.328.01.1	734	500.358.00.1	712
461.689.00.1	127	500.259.01.1	700	500.329.01.1	763	500.358.JK.1	712
461.734.00.1	131	500.260.01.1	769	500.330.01.1	782	500.358.JL.1	712
461.736.00.1	132	500.261.01.1	803	500.331.01.1	782	500.358.JR.1	712

Numéro de référence	Page	Numéro de référence	Page	Numéro de référence	Page	Numéro de référence	Page
500.359.00.1	711	500.506.43.1	553	500.594.00.1	850	500.619.JK.2	604
500.359.JK.1	711	500.507.00.1	558	500.600.01.2	622	500.619.JL.2	604
500.359.JL.1	711	500.507.01.1	558	500.601.01.2	624	500.620.01.2	576
500.359.JR.1	711	500.507.43.1	558	500.602.01.2	622	500.621.01.2	576
500.360.00.1	711	500.508.00.1	553	500.603.01.2	625	500.622.01.2	577
500.360.JK.1	711	500.508.01.1	553	500.604.01.2	623	500.623.01.2	577
500.360.JL.1	711	500.508.43.1	553	500.605.01.2	623	500.624.01.2	577
500.360.JR.1	711	500.509.00.1	553	500.607.01.2	592	500.625.01.2	578
500.361.00.1	710	500.509.01.1	553	500.607.16.1	592	500.626.01.2	578
500.361.JK.1	710	500.509.43.1	553	500.607.JK.2	592	500.627.01.2	580
500.361.JL.1	710	500.513.00.1	554	500.608.01.2	592	500.628.01.2	580
500.361.JR.1	710	500.513.01.1	554	500.608.16.1	592	500.629.01.2	578
500.362.00.1	713	500.513.43.1	554	500.608.JK.2	592	500.630.01.2	579
500.362.JK.1	713	500.514.00.1	554	500.608.JL.2	592	500.631.01.2	579
500.362.JL.1	713	500.514.01.1	554	500.609.01.2	597	500.632.01.2	580
500.362.JR.1	713	500.514.43.1	554	500.609.16.1	597	500.633.01.2	580
500.363.00.1	706	500.515.00.1	555	500.609.JK.2	597	500.634.01.2	580
500.363.JK.1	706	500.515.01.1	555	500.609.JL.2	597	500.635.01.2	575
500.363.JL.1	706	500.515.43.1	555	500.610.01.2	597	500.636.01.2	575
500.363.JR.1	706	500.516.00.1	555	500.610.16.1	597	500.637.01.2	603
500.364.00.1	706	500.516.01.1	555	500.610.JK.2	597	500.637.16.1	603
500.364.JK.1	706	500.516.43.1	555	500.610.JL.2	597	500.637.JK.2	603
500.364.JL.1	706	500.517.00.1	555	500.611.01.2	597	500.637.JL.2	603
500.364.JR.1	706	500.517.01.1	555	500.611.16.1	597	500.638.01.2	605
500.365.00.1	707	500.517.43.1	555	500.611.JK.2	597	500.638.16.1	605
500.365.JK.1	707	500.518.00.1	556	500.611.JL.2	597	500.638.JK.2	605
500.365.JL.1	707	500.518.01.1	556	500.612.01.2	597	500.638.JL.2	605
500.365.JR.1	707	500.518.43.1	556	500.612.16.1	597	500.639.01.2	607
500.366.00.1	707	500.519.00.1	559	500.612.JK.2	597	500.639.16.1	607
500.366.JK.1	707	500.520.00.1	559	500.612.JL.2	597	500.639.JK.2	607
500.366.JL.1	707	500.521.00.1	559	500.613.01.2	600	500.639.JL.2	607
500.366.JR.1	707	500.522.00.1	559	500.613.16.1	600	500.640.01.2	581
500.367.00.1	619	500.523.00.1	561	500.613.JK.2	600	500.641.01.2	581
500.368.01.1	794	500.524.00.1	560	500.613.JL.2	600	500.642.01.2	581
500.379.01.1	718	500.525.00.1	560	500.614.01.2	598	500.643.01.2	581
500.393.01.1	774	500.526.00.1	560	500.614.16.1	598	500.644.00.2	614
500.409.01.1	689	500.527.00.1	560	500.614.JK.2	598	500.645.00.2	614
500.480.01.1	774	500.528.01.1	546	500.614.JL.2	598	500.646.00.2	614
500.483.01.1	756	500.529.01.1	546	500.615.01.2	598	500.648.00.2	617
500.489.01.1	750	500.530.01.1	546	500.615.16.1	598	500.649.01.2	616
500.500.01.1	561	500.531.01.1	546	500.615.JK.2	598	500.649.16.1	616
500.501.01.1	562	500.532.01.1	546	500.615.JL.2	598	500.649.JK.2	616
500.502.00.1	552	500.533.01.1	547	500.616.01.2	598	500.649.JL.2	616
500.502.01.1	552	500.534.01.1	547	500.616.16.1	598	500.657.00.2	619
500.502.43.1	552	500.535.01.1	547	500.616.JK.2	598	500.658.00.2	619
500.503.00.1	557	500.536.01.1	547	500.616.JL.2	598	500.660.01.2	623
500.503.01.1	557	500.537.01.1	562	500.617.01.2	615	500.670.01.1	688
500.503.43.1	557	500.550.01.1	546	500.617.16.1	615	500.673.00.1	1018
500.504.00.1	558	500.551.01.1	546	500.617.JK.2	615	500.676.00.1	715
500.504.01.1	558	500.552.01.1	546	500.617.JL.2	615	500.677.00.1	714
500.504.43.1	558	500.575.01.1	701	500.618.01.2	607	500.678.00.1	714
500.505.00.1	553	500.576.01.1	701	500.618.16.1	607	500.681.01.1	823
500.505.01.1	553	500.582.00.1	847	500.618.JK.2	607	500.683.00.2	716
500.505.43.1	553	500.583.00.1	847	500.618.JL.2	607	500.683.01.1	717
500.506.00.1	553	500.592.00.1	850	500.619.01.2	604	500.685.01.1	717
500.506.01.1	553	500.593.00.1	849	500.619.16.1	604	500.687.01.1	720

Numéro de référence	Page	Numéro de référence	Page	Numéro de référence	Page	Numéro de référence	Page
500.688.01.1	721	500.785.00.1	799	501.547.01.1	755	501.840.00.5	641
500.690.01.1	537	500.786.00.1	799	501.555.01.1	752	501.840.00.7	641
500.690.JT.1	537	500.787.01.1	799	501.556.01.1	752	501.841.00.1	642
500.693.01.2	802	500.788.01.1	799	501.557.01.1	752	501.841.00.3	642
500.694.01.2	770	500.789.01.1	799	501.558.01.1	808	501.841.00.5	642
500.700.01.2	819	500.790.01.1	799	501.559.01.1	806	501.841.00.7	642
500.702.01.2	819	500.791.01.1	804	501.578.01.1	754	501.842.00.1	642
500.704.01.2	819	500.792.01.1	804	501.655.00.1	988	501.842.00.3	642
500.706.01.2	819	500.793.01.1	807	501.660.01.1	687	501.842.00.5	642
500.708.01.2	820	500.794.01.1	809	501.661.00.1	679	501.842.00.7	642
500.710.01.2	820	500.833.01.1	562	501.663.JT.1	680	501.843.00.1	645
500.712.01.2	820	500.835.01.1	687	501.664.00.1	679	501.843.00.3	645
500.714.01.2	820	500.837.01.1	688	501.666.00.1	789	501.844.00.1	645
500.716.01.2	820	500.840.00.1	719	501.676.00.1	788	501.844.00.3	645
500.718.01.2	820	500.841.00.1	723	501.751.00.1	767	501.845.00.1	645
500.720.01.2	820	500.993.00.1	733	501.752.00.1	768	501.845.00.3	645
500.722.01.2	820	500.994.00.1	733	501.753.00.1	776	501.846.00.1	645
500.724.01.2	820	500.995.00.1	733	501.754.00.1	777	501.846.00.3	645
500.726.01.2	820	500.997.00.1	733	501.830.00.1	637	501.847.00.1	644
500.728.01.2	821	501.156.00.1	838	501.830.00.3	637	501.847.00.3	644
500.730.01.2	821	501.157.00.1	838	501.830.JT.1	637	501.847.00.5	644
500.732.01.2	821	501.159.00.1	828	501.831.00.1	637	501.847.00.7	644
500.734.01.2	821	501.160.00.1	828	501.831.00.3	637	501.847.JT.1	644
500.736.01.2	822	501.162.00.1	828	501.831.JT.1	637	501.848.00.1	644
500.738.01.2	822	501.163.00.1	828	501.832.00.1	638	501.848.00.3	644
500.740.01.2	822	501.165.00.1	828	501.832.00.3	638	501.848.00.5	644
500.742.01.2	822	501.166.00.1	828	501.832.JT.1	638	501.848.00.7	644
500.744.01.2	824	501.168.00.1	828	501.833.00.1	638	501.848.JT.1	644
500.746.01.2	824	501.169.00.1	828	501.833.00.3	638	501.880.00.1	576
500.748.01.2	824	501.171.00.1	829	501.833.JT.1	638	501.880.00.3	576
500.750.01.2	824	501.172.00.1	829	501.834.00.1	640	501.880.00.5	576
500.752.01.2	824	501.174.00.1	829	501.834.00.3	640	501.880.00.7	576
500.754.01.2	824	501.175.00.1	829	501.834.00.5	640	501.898.00.1	690
500.756.01.2	825	501.177.00.1	829	501.834.00.7	640	501.898.JT.1	690
500.758.01.2	825	501.178.00.1	829	501.835.00.1	640	502.031.00.1	524
500.760.01.2	825	501.180.00.1	829	501.835.00.3	640	502.032.00.1	524
500.762.01.2	825	501.181.00.1	829	501.835.00.5	640	502.035.00.1	766
500.764.01.2	825	501.183.00.1	830	501.835.00.7	640	502.300.01.1	652
500.766.01.2	825	501.184.00.1	830	501.836.00.1	640	502.300.01.2	652
500.767.01.2	825	501.186.00.1	830	501.836.00.3	640	502.300.01.3	652
500.768.01.2	814	501.187.00.1	830	501.836.00.5	640	502.300.JH.1	652
500.769.01.2	814	501.189.00.1	830	501.836.00.7	640	502.300.JK.1	652
500.770.01.2	814	501.190.00.1	830	501.837.00.1	640	502.300.JL.1	652
500.771.01.2	815	501.192.00.1	830	501.837.00.3	640	502.300.JR.1	652
500.772.01.2	816	501.193.00.1	830	501.837.00.5	640	502.301.01.1	652
500.773.01.2	816	501.216.00.1	739	501.837.00.7	640	502.301.01.2	652
500.774.01.2	816	501.220.00.1	739	501.838.00.1	643	502.301.01.3	652
500.775.01.2	817	501.224.00.1	739	501.838.00.3	643	502.301.JH.1	652
500.776.01.2	817	501.228.00.1	739	501.838.00.5	643	502.301.JK.1	652
500.777.01.2	817	501.264.00.1	742	501.838.00.7	643	502.301.JL.1	652
500.778.01.2	817	501.268.00.1	742	501.839.00.1	641	502.301.JR.1	652
500.779.01.2	818	501.272.00.1	740	501.839.00.3	641	502.302.01.1	653
500.780.01.2	818	501.276.00.1	741	501.839.00.5	641	502.302.01.2	653
500.781.01.2	818	501.280.00.1	743	501.839.00.7	641	502.302.01.3	653
500.782.01.2	823	501.545.01.1	767	501.840.00.1	641	502.302.JH.1	653
500.783.01.2	823	501.546.01.1	748	501.840.00.3	641	502.302.JK.1	653

Numéro de référence	Page	Numéro de référence	Page	Numéro de référence	Page	Numéro de référence	Page
502.302.JL.1	653	502.310.JL.1	654	502.318.JK.2	512	502.328.JL.1	523
502.302.JR.1	653	502.310.JR.1	654	502.318.JL.1	512	502.349.00.1	523
502.303.01.1	656	502.311.01.1	654	502.318.JR.1	512	502.350.00.1	523
502.303.01.2	656	502.311.01.2	654	502.319.01.1	511	502.351.00.1	523
502.303.01.3	656	502.311.01.3	654	502.319.01.2	511	502.352.00.1	523
502.303.JH.1	656	502.311.JH.1	654	502.319.01.3	511	502.353.00.1	523
502.303.JK.1	656	502.311.JK.1	654	502.319.JH.1	511	502.354.00.1	523
502.303.JL.1	656	502.311.JL.1	654	502.319.JK.1	511	502.355.01.2	601
502.303.JR.1	656	502.311.JR.1	654	502.319.JK.2	511	502.355.JK.2	601
502.304.01.1	656	502.312.01.1	654	502.319.JL.1	511	502.355.JL.2	601
502.304.01.2	656	502.312.01.2	654	502.319.JR.1	511	502.356.00.1	618
502.304.01.3	656	502.312.01.3	654	502.320.01.1	513	502.356.01.1	618
502.304.JH.1	656	502.312.JH.1	654	502.320.01.3	513	502.356.14.1	618
502.304.JK.1	656	502.312.JK.1	654	502.320.JH.1	513	502.356.JK.1	618
502.304.JL.1	656	502.312.JL.1	654	502.320.JK.1	513	502.356.JL.1	618
502.304.JR.1	656	502.312.JR.1	654	502.320.JL.1	513	502.357.00.1	618
502.305.01.1	656	502.313.01.1	654	502.320.JR.1	513	502.357.01.1	618
502.305.01.2	656	502.313.01.2	654	502.321.01.1	515	502.357.14.1	618
502.305.01.3	656	502.313.01.3	654	502.321.01.3	515	502.357.JK.1	618
502.305.JH.1	656	502.313.JH.1	654	502.321.JH.1	515	502.357.JL.1	618
502.305.JK.1	656	502.313.JK.1	654	502.321.JK.1	515	502.358.00.1	618
502.305.JL.1	656	502.313.JL.1	654	502.321.JL.1	515	502.358.01.1	618
502.305.JR.1	656	502.313.JR.1	654	502.321.JR.1	515	502.358.14.1	618
502.306.01.1	656	502.314.01.1	659	502.322.01.1	515	502.358.JK.1	618
502.306.01.2	656	502.314.01.2	659	502.322.01.3	515	502.358.JL.1	618
502.306.01.3	656	502.314.01.3	659	502.322.JH.1	515	502.359.00.1	618
502.306.JH.1	656	502.314.JH.1	659	502.322.JK.1	515	502.359.01.1	618
502.306.JK.1	656	502.314.JK.1	659	502.322.JL.1	515	502.359.14.1	618
502.306.JL.1	656	502.314.JL.1	659	502.322.JR.1	515	502.359.JK.1	618
502.306.JR.1	656	502.314.JR.1	659	502.323.01.1	514	502.359.JL.1	618
502.307.01.1	658	502.315.01.1	664	502.323.01.3	514	502.360.00.1	618
502.307.01.2	658	502.315.01.2	664	502.323.JH.1	514	502.360.01.1	618
502.307.01.3	658	502.315.01.3	664	502.323.JK.1	514	502.360.14.1	618
502.307.JH.1	658	502.315.JH.1	664	502.323.JL.1	514	502.360.JK.1	618
502.307.JK.1	658	502.315.JK.1	664	502.323.JR.1	514	502.360.JL.1	618
502.307.JL.1	658	502.315.JR.1	664	502.324.01.1	665	502.361.00.1	618
502.307.JR.1	658	502.316.01.1	508	502.324.01.3	665	502.361.01.1	618
502.308.01.1	658	502.316.01.2	508	502.324.JH.1	665	502.361.14.1	618
502.308.01.2	658	502.316.01.3	508	502.324.JK.1	665	502.361.JK.1	618
502.308.01.3	658	502.316.JH.1	508	502.324.JL.1	665	502.361.JL.1	618
502.308.JH.1	658	502.316.JK.1	508	502.324.JR.1	665	502.362.00.1	618
502.308.JK.1	658	502.316.JK.2	508	502.325.01.1	665	502.362.01.1	618
502.308.JL.1	658	502.316.JR.1	508	502.325.01.3	665	502.362.14.1	618
502.308.JR.1	658	502.317.01.1	509	502.325.JH.1	665	502.362.JK.1	618
502.309.01.1	660	502.317.01.2	509	502.325.JK.1	665	502.362.JL.1	618
502.309.01.2	660	502.317.01.3	509	502.325.JL.1	665	502.380.00.1	681
502.309.01.3	660	502.317.JH.1	509	502.325.JR.1	665	502.381.00.1	680
502.309.JH.1	660	502.317.JK.1	509	502.326.01.3	522	502.381.JT.1	680
502.309.JK.1	660	502.317.JK.2	509	502.326.JK.1	522	502.382.00.1	684
502.309.JL.1	660	502.317.JL.1	509	502.326.JL.1	522	502.384.00.1	691
502.309.JR.1	660	502.317.JR.1	509	502.327.01.3	522	502.717.00.1	621
502.310.01.1	654	502.318.01.1	512	502.327.JK.1	522	502.718.00.1	620
502.310.01.2	654	502.318.01.2	512	502.327.JL.1	522	502.719.01.1	623
502.310.01.3	654	502.318.01.3	512	502.328.00.1	523	502.730.00.1	738
502.310.JH.1	654	502.318.JH.1	512	502.328.01.3	523	502.734.00.1	738
502.310.JK.1	654	502.318.JK.1	512	502.328.JK.1	523	502.738.00.1	738

Numéro de référence	Page	Numéro de référence	Page	Numéro de référence	Page	Numéro de référence	Page
502.774.00.1	621	502.973.00.1	863	503.005.JK.1	594	503.081.00.1	683
502.780.00.1	844	502.973.79.1	863	503.005.JK.2	594	503.105.00.1	986
502.780.14.1	844	502.973.FY.1	863	503.005.JR.1	594	503.125.00.1	987
502.781.00.1	844	502.973.SX.1	863	503.006.01.1	594	503.135.00.1	987
502.781.14.1	844	502.974.00.1	864	503.006.01.2	594	505.001.00.1	481
502.782.00.1	844	502.974.79.1	864	503.006.01.3	594	505.002.00.1	481
502.782.14.1	844	502.974.FY.1	864	503.006.JH.1	594	505.003.00.1	481
502.783.00.1	844	502.974.SX.1	864	503.006.JK.1	594	505.004.00.1	481
502.783.14.1	844	502.975.00.1	865	503.006.JK.2	594	505.005.00.1	481
502.784.00.1	844	502.975.79.1	865	503.006.JR.1	594	505.006.00.1	481
502.784.14.1	844	502.975.FY.1	865	503.007.01.1	599	505.007.00.1	482
502.785.00.1	844	502.975.SX.1	865	503.007.01.2	599	505.008.00.1	482
502.785.14.1	844	502.976.00.1	867	503.007.01.3	599	505.009.00.1	483
502.786.00.1	844	502.976.79.1	867	503.007.JH.1	599	505.010.01.1	484
502.786.14.1	844	502.976.FY.1	867	503.007.JK.1	599	505.010.01.2	484
502.787.00.1	844	502.976.SX.1	867	503.007.JK.2	599	505.010.01.3	484
502.787.14.1	844	502.977.00.1	865	503.007.JR.1	599	505.010.01.4	484
502.793.00.1	766	502.977.79.1	865	503.008.01.1	596	505.010.01.5	484
502.796.00.1	845	502.977.FY.1	865	503.008.01.2	596	505.011.01.1	484
502.797.00.1	845	502.977.SX.1	865	503.008.01.3	596	505.011.01.2	484
502.798.00.1	845	502.978.00.1	866	503.008.JH.1	596	505.011.01.3	484
502.799.00.1	845	502.978.79.1	866	503.008.JK.1	596	505.011.01.4	484
502.800.00.1	845	502.978.FY.1	866	503.008.JK.2	596	505.011.01.5	484
502.803.00.1	842	502.978.SX.1	866	503.008.JR.1	596	505.013.00.1	483
502.804.00.1	842	503.001.01.1	590	503.009.01.1	596	505.014.00.1	481
502.805.00.1	842	503.001.01.2	590	503.009.01.2	596	505.015.00.1	481
502.806.00.1	842	503.001.01.3	590	503.009.01.3	596	505.016.00.1	481
502.807.00.1	842	503.001.JH.1	590	503.009.JH.1	596	505.017.00.1	481
502.808.00.1	842	503.001.JK.1	590	503.009.JK.1	596	505.018.00.1	476
502.809.00.1	842	503.001.JK.2	590	503.009.JK.2	596	505.019.00.1	476
502.810.00.1	842	503.001.JR.1	590	503.009.JR.1	596	505.020.01.1	480
502.811.00.1	842	503.002.01.1	591	503.010.01.1	606	505.020.01.2	480
502.812.00.1	842	503.002.01.2	591	503.010.01.2	606	505.020.01.3	480
502.813.00.1	842	503.002.01.3	591	503.010.01.3	606	505.020.01.4	480
502.814.00.1	842	503.002.JH.1	591	503.010.JH.1	606	505.020.01.5	480
502.815.00.1	842	503.002.JK.1	591	503.010.JK.1	606	505.020.01.6	476
502.816.00.1	842	503.002.JK.2	591	503.010.JK.2	606	505.021.01.1	480
502.825.00.1	624	503.002.JR.1	591	503.010.JR.1	606	505.021.01.2	480
502.860.00.1	741	503.003.01.1	594	503.011.01.1	510	505.021.01.3	480
502.959.00.1	888	503.003.01.2	594	503.011.01.2	510	505.021.01.4	480
502.965.00.1	890	503.003.01.3	594	503.011.01.3	510	505.021.01.5	480
502.966.00.1	890	503.003.JH.1	594	503.011.JH.1	510	505.021.01.6	476
502.969.01.1	894	503.003.JK.1	594	503.011.JK.1	510	505.022.01.5	480
502.969.79.1	894	503.003.JK.2	594	503.011.JK.2	510	505.023.00.1	492
502.969.FY.1	894	503.003.JR.1	594	503.011.JR.1	510	505.024.00.1	492
502.969.SX.1	894	503.004.01.1	594	503.012.01.1	523	505.025.00.1	492
502.970.01.1	894	503.004.01.2	594	503.012.14.1	523	505.026.00.1	492
502.970.79.1	894	503.004.01.3	594	503.012.21.1	523	505.030.01.6	493
502.970.FY.1	894	503.004.JH.1	594	503.012.JK.1	523	505.031.01.6	493
502.970.SX.1	894	503.004.JK.1	594	503.016.00.1	1047	505.033.00.1	477
502.971.01.1	896	503.004.JK.2	594	503.017.00.1	1047	505.034.00.1	477
502.971.79.1	896	503.004.JR.1	594	503.045.00.1	676	505.035.00.1	477
502.971.FY.1	896	503.005.01.1	594	503.046.00.1	677	505.036.00.1	477
502.971.SX.1	896	503.005.01.2	594	503.046.JT.1	677	505.037.00.1	477
502.972.FY.1	896	503.005.01.3	594	503.048.00.1	678	505.038.00.1	477
502.972.PL.1	896	503.005.JH.1	594	503.049.JT.1	678	505.039.00.1	478

Numéro de référence	Page	Numéro de référence	Page	Numéro de référence	Page	Numéro de référence	Page
505.040.01.6	491	505.076.00.1	504	505.175.00.1	518	505.271.00.7	516
505.041.01.6	491	505.076.00.2	504	505.175.00.2	518	505.272.00.1	516
505.042.00.1	478	505.076.00.3	504	505.261.00.1	502	505.272.00.2	516
505.043.00.1	479	505.076.00.4	504	505.261.00.2	502	505.272.00.3	516
505.044.00.1	479	505.076.00.5	504	505.261.00.3	502	505.272.00.4	516
505.045.00.1	477	505.076.00.6	504	505.261.00.4	502	505.272.00.5	516
505.046.00.1	477	505.076.00.7	504	505.261.00.5	502	505.272.00.6	516
505.047.00.1	477	505.076.00.8	504	505.261.00.6	502	505.272.00.7	516
505.048.00.1	477	505.077.00.1	507	505.261.00.7	502	505.273.00.1	516
505.049.00.1	477	505.077.00.2	507	505.261.00.8	502	505.273.00.2	516
505.050.00.1	490	505.077.00.3	507	505.262.00.1	502	505.273.00.3	516
505.051.00.1	490	505.077.00.4	507	505.262.00.2	502	505.273.00.4	516
505.052.00.1	490	505.077.00.5	507	505.262.00.3	502	505.273.00.5	516
505.053.00.1	490	505.077.00.6	507	505.262.00.4	502	505.273.00.6	516
505.058.01.1	494	505.077.00.7	507	505.262.00.5	502	505.273.00.7	516
505.058.21.1	494	505.077.00.8	507	505.262.00.6	502	505.274.00.1	516
505.071.00.1	500	505.078.00.1	506	505.262.00.7	502	505.274.00.2	516
505.071.00.2	500	505.078.00.2	506	505.262.00.8	502	505.274.00.3	516
505.071.00.3	500	505.078.00.3	506	505.263.00.1	502	505.274.00.4	516
505.071.00.4	500	505.078.00.4	506	505.263.00.2	502	505.274.00.5	516
505.071.00.5	500	505.078.00.5	506	505.263.00.3	502	505.274.00.6	516
505.071.00.6	500	505.078.00.6	506	505.263.00.4	502	505.274.00.7	516
505.071.00.7	500	505.078.00.7	506	505.263.00.5	502	505.275.00.1	516
505.071.00.8	500	505.078.00.8	506	505.263.00.6	502	505.275.00.2	516
505.072.00.1	500	505.079.00.1	507	505.263.00.7	502	505.275.00.3	516
505.072.00.2	500	505.079.00.2	507	505.263.00.8	502	505.275.00.4	516
505.072.00.3	500	505.079.00.3	507	505.264.00.1	502	505.275.00.5	516
505.072.00.4	500	505.079.00.4	507	505.264.00.2	502	505.275.00.6	516
505.072.00.5	500	505.079.00.5	507	505.264.00.3	502	505.275.00.7	516
505.072.00.6	500	505.079.00.6	507	505.264.00.4	502	505.276.00.1	516
505.072.00.7	500	505.079.00.7	507	505.264.00.5	502	505.276.00.2	516
505.072.00.8	500	505.079.00.8	507	505.264.00.6	502	505.276.00.3	516
505.073.00.1	500	505.080.00.1	526	505.264.00.7	502	505.276.00.4	516
505.073.00.2	500	505.081.00.1	526	505.264.00.8	502	505.276.00.5	516
505.073.00.3	500	505.082.00.1	525	505.265.00.1	502	505.276.00.6	516
505.073.00.4	500	505.082.00.2	525	505.265.00.2	502	505.276.00.7	516
505.073.00.5	500	505.082.14.1	494	505.265.00.3	502	505.282.00.1	520
505.073.00.6	500	505.082.21.1	494	505.265.00.4	502	505.282.00.2	520
505.073.00.7	500	505.082.GH.1	494	505.265.00.5	502	505.282.00.3	520
505.073.00.8	500	505.083.00.7	508	505.265.00.6	502	505.282.00.4	520
505.074.00.1	500	505.083.00.8	508	505.265.00.7	502	505.282.00.5	520
505.074.00.2	500	505.090.00.2	525	505.265.00.8	502	505.282.00.6	520
505.074.00.3	500	505.105.00.1	518	505.266.00.1	505	505.282.00.7	520
505.074.00.4	500	505.105.00.2	518	505.266.00.2	505	505.283.00.1	520
505.074.00.5	500	505.115.00.1	522	505.266.00.3	505	505.283.00.2	520
505.074.00.6	500	505.115.00.2	522	505.266.00.4	505	505.283.00.3	520
505.074.00.7	500	505.125.00.1	518	505.266.00.5	505	505.283.00.4	520
505.074.00.8	500	505.125.00.2	518	505.266.00.6	505	505.283.00.5	520
505.075.00.1	500	505.135.00.1	522	505.266.00.7	505	505.283.00.6	520
505.075.00.2	500	505.135.00.2	522	505.266.00.8	505	505.283.00.7	520
505.075.00.3	500	505.145.00.1	518	505.271.00.1	516	505.284.00.1	520
505.075.00.4	500	505.145.00.2	518	505.271.00.2	516	505.284.00.2	520
505.075.00.5	500	505.155.00.1	522	505.271.00.3	516	505.284.00.3	520
505.075.00.6	500	505.155.00.2	522	505.271.00.4	516	505.284.00.4	520
505.075.00.7	500	505.165.00.1	522	505.271.00.5	516	505.284.00.5	520
505.075.00.8	500	505.165.00.2	522	505.271.00.6	516	505.284.00.6	520



Numéro de référence	Page	Numéro de référence	Page	Numéro de référence	Page	Numéro de référence	Page
505.284.00.7	520	505.305.00.7	520	505.345.00.7	520	505.833.00.1	534
505.285.00.1	520	505.313.00.1	516	505.700.00.1	524	505.833.00.2	534
505.285.00.2	520	505.313.00.2	516	505.800.00.1	527	505.834.00.1	534
505.285.00.3	520	505.313.00.3	516	505.800.00.2	527	505.834.00.2	534
505.285.00.4	520	505.313.00.4	516	505.800.00.7	527	505.835.00.1	534
505.285.00.5	520	505.313.00.5	516	505.801.00.1	527	505.835.00.2	534
505.285.00.6	520	505.313.00.6	516	505.801.00.2	527	505.841.00.1	535
505.285.00.7	520	505.313.00.7	516	505.801.00.7	527	505.841.00.2	535
505.286.00.1	520	505.314.00.1	516	505.802.00.1	528	505.842.00.1	535
505.286.00.2	520	505.314.00.2	516	505.802.00.2	528	505.842.00.2	535
505.286.00.3	520	505.314.00.3	516	505.802.00.7	528	505.843.00.1	535
505.286.00.4	520	505.314.00.4	516	505.803.00.1	528	505.843.00.2	535
505.286.00.5	520	505.314.00.5	516	505.803.00.2	528	505.844.00.1	535
505.286.00.6	520	505.314.00.6	516	505.803.00.7	528	505.844.00.2	535
505.286.00.7	520	505.314.00.7	516	505.804.00.1	528	505.845.00.1	535
505.293.00.1	516	505.315.00.1	516	505.804.00.2	528	505.845.00.2	535
505.293.00.2	516	505.315.00.2	516	505.804.00.7	528	550.083.00.1	1029
505.293.00.3	516	505.315.00.3	516	505.805.00.1	528	550.570.00.1	1026
505.293.00.4	516	505.315.00.4	516	505.805.00.2	528	550.571.00.1	1026
505.293.00.5	516	505.315.00.5	516	505.805.00.7	528	550.572.00.1	1027
505.293.00.6	516	505.315.00.6	516	505.810.00.1	531	550.573.00.1	1027
505.293.00.7	516	505.315.00.7	516	505.810.00.2	531	550.574.00.1	1027
505.294.00.1	516	505.323.00.1	520	505.811.00.1	531	550.575.00.1	1027
505.294.00.2	516	505.323.00.2	520	505.811.00.2	531	550.576.00.1	1027
505.294.00.3	516	505.323.00.3	520	505.812.00.1	532	550.577.00.1	1027
505.294.00.4	516	505.323.00.4	520	505.812.00.2	532	550.578.00.1	1027
505.294.00.5	516	505.323.00.5	520	505.813.00.1	532	550.590.00.1	1026
505.294.00.6	516	505.323.00.6	520	505.813.00.2	532	550.591.00.1	1026
505.294.00.7	516	505.323.00.7	520	505.814.00.1	532	550.592.00.1	1027
505.295.00.1	516	505.324.00.1	520	505.814.00.2	532	550.593.00.1	1027
505.295.00.2	516	505.324.00.2	520	505.815.00.1	532	550.594.00.1	1027
505.295.00.3	516	505.324.00.3	520	505.815.00.2	532	550.595.00.1	1027
505.295.00.4	516	505.324.00.4	520	505.820.00.1	529	550.596.00.1	1027
505.295.00.5	516	505.324.00.5	520	505.820.00.2	529	550.597.00.1	1027
505.295.00.6	516	505.324.00.6	520	505.820.00.7	529	550.598.00.1	1027
505.295.00.7	516	505.324.00.7	520	505.821.00.1	529	550.750.00.1	1024
505.303.00.1	520	505.325.00.1	520	505.821.00.2	529	550.751.00.1	1024
505.303.00.2	520	505.325.00.2	520	505.821.00.7	529	550.752.00.1	1024
505.303.00.3	520	505.325.00.3	520	505.822.00.1	530	550.754.00.1	1025
505.303.00.4	520	505.325.00.4	520	505.822.00.2	530	550.755.00.1	1025
505.303.00.5	520	505.325.00.5	520	505.822.00.7	530	550.757.00.1	1025
505.303.00.6	520	505.325.00.6	520	505.823.00.1	530	550.759.00.1	1025
505.303.00.7	520	505.325.00.7	520	505.823.00.2	530	550.760.00.1	1025
505.304.00.1	520	505.335.00.1	516	505.823.00.7	530	550.761.00.1	1025
505.304.00.2	520	505.335.00.2	516	505.824.00.1	530	550.763.00.1	1025
505.304.00.3	520	505.335.00.3	516	505.824.00.2	530	550.764.00.1	1025
505.304.00.4	520	505.335.00.4	516	505.824.00.7	530	550.765.00.1	1025
505.304.00.5	520	505.335.00.5	516	505.825.00.1	530	550.766.00.1	1025
505.304.00.6	520	505.335.00.6	516	505.825.00.2	530	550.768.00.1	1025
505.304.00.7	520	505.335.00.7	516	505.825.00.7	530	550.769.00.1	1025
505.305.00.1	520	505.345.00.1	520	505.830.00.1	533	550.770.00.1	1025
505.305.00.2	520	505.345.00.2	520	505.830.00.2	533	550.771.00.1	1025
505.305.00.3	520	505.345.00.3	520	505.831.00.1	533	550.773.00.1	1025
505.305.00.4	520	505.345.00.4	520	505.831.00.2	533	550.774.00.1	1025
505.305.00.5	520	505.345.00.5	520	505.832.00.1	534	550.775.00.1	1025
505.305.00.6	520	505.345.00.6	520	505.832.00.2	534	550.776.00.1	1025

Numéro de référence	Page
550.777.00.1	1025
550.778.00.1	1025
550.779.00.1	1025
550.790.00.1	1025
550.950.00.1	1029
554.070.01.1	1034
554.071.01.1	1034
554.072.01.1	1034
554.073.01.1	1034
554.074.01.1	1034
554.100.01.1	1033
554.101.01.1	1033
554.102.01.1	1033
554.103.01.1	1033
554.104.01.1	1033
554.105.01.1	1034
554.106.01.1	1033
554.107.01.1	1033
554.108.01.1	1033
554.904.00.1	1036
554.910.00.1	1035
554.911.00.1	1035
554.952.00.1	1028
554.952.00.2	1029
554.953.00.1	1028
554.953.00.2	1029
554.955.00.1	1027
554.955.00.2	1027
554.956.00.1	1028
554.956.00.2	1028
554.958.00.1	1027
554.958.00.2	1027
554.959.00.1	1028
554.959.00.2	1028
554.961.00.1	1027
554.961.00.2	1027
554.962.00.1	1028
554.962.00.2	1028
554.964.00.1	1027
554.964.00.2	1027
602.003.00.1	108
603.003.00.1	108
610.089.21.1	109
610.090.21.1	109
616.042.00.1	108
616.043.00.1	108
854.187.11.1	314
854.188.11.1	314
854.909.11.1	169
894.094.11.1	169
Y212010000	891



**Geberit International Sales AG**

CH-8640 Rapperswil  
Suisse

[sales@geberit.com](mailto:sales@geberit.com)

[www.geberit-global.com](http://www.geberit-global.com)

